

ЕЖЕГОДНИК



ЕЖЕГОДНИК БОЛЬШОЙ СОВЕТСКОЙ ЭНЦИКЛОПЕДИИ

1971

ВЫПУСК ПЯТНАДЦАТЫЙ

РЕДАКЦИОННАЯ КОЛЛЕГИЯ

Л. М. ЗАМЯТИН, В. А. ЗОРИН, В. В. КУЗНЕЦОВ, С. Г. ЛАПИН,
Ю. Е. МАКСАРЕВ, А. Я. МАНУСЕВИЧ (заместитель главного редактора),
Г. Д. ОБИЧКИН, Н. В. ОРЛОВ, Н. Г. ПАЛЬГУНОВ, Ф. Н. ПЕТРОВ,
В. Н. СТАРОВСКИЙ, Л. С. ШАУМЯН (главный редактор)



ИЗДАТЕЛЬСТВО «СОВЕТСКАЯ ЭНЦИКЛОПЕДИЯ»

ОЗ
ЕЗБ

Подписано к печати 6 октября 1971 г.

ОТ РЕДАКЦИОННОЙ КОЛЛЕГИИ

Ежегодник 1971 года — пятнадцатый выпуск в серии Ежегодников Большой Советской Энциклопедии. Как и предшествующие ему выпуски, новый Ежегодник — самостоятельное универсальное справочное издание.

В Ежегоднике БСЭ 1971 года сохранены все разделы, ставшие постоянными в этой энциклопедии года, — о Советском Союзе, союзных и автономных советских республиках; о зарубежных государствах, самоуправляющихся территориях и колониях; о международных организациях и конференциях; обзоры экономики социалистических, капиталистических и развивающихся стран; раздел о развитии связей между коммунистическими и рабочими партиями; разделы о науке и технике; спорте; биографические статьи-справки и др. Открывается Ежегодник статьей о XXIV съезде КПСС и статьей, посвященной 100-летию со дня рождения В. И. Ленина. В биографическом разделе Ежегодника опубликованы справки о всех лицах, избранных XXIV съездом КПСС в руководящие органы партии.

Сообщаемые в Ежегоднике 1971 года сведения ограничены, как правило, хронологическими рамками 1970 года. Некоторые цифры, опубликованные в предыдущих выпусках, были изменены, т. к. они уточнились. Данные за 1970 год в ряде случаев предварительные. В основу экономических показателей для СССР и союзных республик положены материалы Центральных статистических управлений при Совете Министров СССР и Советах Министров союзных республик, для зарубежных стран — официальные национальные статистические и другие справочные издания, а также публикации ООН. Сведения о здравоохранении, народном образовании, печати и транспорте в союзных советских республиках сосредоточены в соответствующих разделах статьи «СССР».

Как и ранее, благодаря содействию организаций ряда социалистических стран, общества «Австрия—СССР», Английского общества по культурным связям с СССР, обществ «Бельгия—СССР», «Италия—СССР», «Нидерланды—СССР», «Финляндия—СССР», «Франция—СССР», «Швеция—СССР», Института культурных связей «Бразилия—СССР», Японской ассоциации культурных связей с зарубежными странами, а также отдельных организаций и лиц из Австралийского Союза, Аргентины, редакции Энциклопедии «Британика» в Ежегоднике помещены статьи, знакомящие с культурной жизнью соответствующих стран.

Как правило, упоминаемые в статьях Ежегодника названия новых литературных произведений, пьес и кинофильмов, выпущенных не на русском языке, даются в буквальных переводах, за исключением тех случаев, когда в русской советской печати за этими произведениями закрепились другие названия.

Редакционная коллегия признательна читателям, поделившимся своими соображениями о дальнейшем улучшении нашего издания и высказавшим критические замечания в отношении предыдущих выпусков Ежегодника.

Редакция Ежегодника — А. Я. Манусевич, Я. А. Кардзис, М. А. Каролик, Л. В. Кириллова, В. М. Макаревич, Д. В. Недосекин, Т. Г. Черникова, Н. И. Жудро, К. В. Калашникова.

Статьи подготовили: об Азербайджанской ССР — К. А. Абдуллаев; об Армянской ССР — Р. Г. Анавикян; о Белорусской ССР — М. А. Мншкович, И. В. Сакевич и др.; о Грузинской ССР — П. В. Гугушвили, В. В. Топуридзе; о Казахской ССР — М. Базарбаев, М. К. Кожобаев, Р. М. Петухов, Г. Ф. Дахшлейгер, С. Жиренов, Б. Наурызбаев, У. К. Садыкова, Н. И. Тарадайка, Р. А. Сейдалин, А. Г. Кукушкина, Р. Шамжанова при участии С. В. Бейсембаева; о Киргизской ССР — М. А. Кузнецов; о Латвийской ССР — В. И. Каупуж, Э. Р. Лидаце, В. Р. Пуринь; о Литовской ССР — С. В. Тракимас, И.-К. В. Самайтис; о Молдавской ССР — С. И. Бортник, А. И. Тимуш; о РСФСР — В. Н. Белоусов, О. Н. Кайдалова, В. А. Калашников, Т. Г. Черникова, В. А. Юдичев и др.; о Таджикской ССР — Г. М. Дубровин, В. А. Козачковский; о Туркменской ССР — Н. В. Атамамедов; об Узбекской ССР — Н. Ганбов, Г. И. Зайко, А. К. Кучкаров; об Украинской ССР — Е. А. Афанасьев, С. Л. Бурдистренко, Л. Н. Грачева, Л. Н. Коваленко, Л. М. Корецкий, В. В. Кузык, Г. К. Макаренко, В. М. Пелых, Н. И. Слободян, О. В. Ткачев под руководством Л. М. Корецкого; об Эстонской ССР — В. Г. Гусарова, С. К. Лорберг, С. Л. Пурге, А. Руусман. Авторы остальных статей указаны в тексте.

В подготовке раздела «Наука и техника» участвовали сотрудники научно-отраслевых редакций издательства «Советская Энциклопедия»: А. Я. Абрамович, В. Н. Балязин, Д. М. Бенюмов, В. И. Битюков, С. И. Венецкий, Т. В. Вентцель, Е. А. Волгина, Л. М. Гейман, А. А. Гусев, Н. Г. Дубровская, В. А. Дубровский, А. Ф. Ермаков, Т. К. Захарова, В. И. Иванова, А. Г. Кавтарадзе, М. А. Карлов, С. М. Кисельман, М. И. Кузнецов, Н. М. Ланда, Н. К. Маршукова, Р. Я. Песчанская, Ю. Н. Попов, З. П. Преображенская, М. С. Розин, С. Я. Розинский, Б. П. Самсонов, В. М. Сахаров, Б. А. Серегин, Б. С. Сурганов, А. Д. Сыркин.

Библиография — В. А. Стулов, Н. П. Барсукова, Л. Б. Болдина, М. Д. Дешцова, Г. И. Лачина, В. Г. Соколова.

Комплектование — К. И. Алешина.

Картографирование — М. М. Пустова, В. И. Акипологова, В. А. Высоцкий, Т. П. Ильина, Е. В. Пустовалова, Л. А. Юнгштейн.

Иллюстрирование — Г. В. Соболевский, И. Г. Кудрявцева, М. К. Морейнис.

Корректорская — М. В. Акимова, М. К. Богачева, Л. Н. Знаменская, И. М. Католшкова, М. Д. Штрамель.

Технический редактор — Е. А. Зайцова.

СО Д Е Р Ж А Н И Е

От редакционной коллегии	3	самостоятельность (118). Общественные и культурные контакты с зарубежными странами (118).	
XXIV съезд Коммунистической партии Советского Союза	11	Нахичеванская АССР	119
Ленинский столетний юбилей	22	Нагорно-Карабахская автономная область	119
Ча с т ь I. Союз Советских Социалистических Республик	27	Армянская Советская Социалистическая Республика	119
1. Общие сведения	27	Общие сведения (119). Государственный строй (119).	
2. Население	27	Коммунистическая партия Армении (119). Ленинский Коммунистический Союз Молодежи Армении (120). Профессиональные союзы (120). Народное хозяйство (120). Промышленность (120). Сельское хозяйство (120). Материальное благосостояние (121). Академия наук Армянской ССР (121). Культурная жизнь (121). Художественная литература и литературоведение (121). Театр (122). Музыка (122). Кино (122). Изобразительные искусства (122). Архитектура (123). Художественная самостоятельность (123). Общественные и культурные контакты с зарубежными странами (123).	
3. Государственный строй	29	Белорусская Советская Социалистическая Республика	123
4. Высшие органы государственной власти и органы государственного управления	30	Общие сведения (123). Государственный строй (123). Коммунистическая партия Белоруссии (124). Ленинский Коммунистический Союз Молодежи Белоруссии (124). Профессиональные союзы (124). Народное хозяйство (124). Промышленность (124). Сельское хозяйство (124). Материальное благосостояние (125). Академия наук Белорусской ССР (125). Культурная жизнь (126). Художественная литература и литературоведение (126). Театр (126). Музыка (126). Кино (127). Изобразительные искусства (127). Художественная самостоятельность (127). Общественные и культурные контакты с зарубежными странами (127).	
5. Административно-территориальный состав союзных республик	31	Грузинская Советская Социалистическая Республика	128
6. Коммунистическая партия Советского Союза (КПСС) в 1970 г.	31	Общие сведения (128). Государственный строй (128). Коммунистическая партия Грузии (128). Ленинский Коммунистический Союз Молодежи Грузии (128). Профессиональные союзы (128). Народное хозяйство (128). Промышленность (128). Сельское хозяйство (128). Материальное благосостояние (130). Академия наук Грузинской ССР (130). Культурная жизнь (130). Художественная литература и литературоведение (130). Театр (131). Музыка (131). Кино (131). Изобразительные искусства (132). Архитектура (132). Художественная самостоятельность (132). Общественные и культурные контакты с зарубежными странами (132).	
7. Всесоюзный Ленинский Коммунистический Союз Молодежи (ВЛКСМ)	35	Абхазская АССР	132
8. Профессиональные союзы	37	Юго-Осетинская автономная область	133
9. Различные общественные организации. Союз советских обществ друзей и культурной связи с зарубежными странами (38). Всесоюзное общество «Знание» (39). ДОСААФ СССР (39). Комитет молодежных организаций СССР (39). Бюро международного молодежного туризма СССР «Спутник» (40). Комитет советских женщин (40). Славянский комитет СССР (40). Союз общества Красного Креста и Красного Полумесяца СССР (40). Советский комитет ветеранов войны (41). Советский комитет защиты мира (41). Советский комитет солидарности стран Азии и Африки (41). Советская ассоциация международного права (41). Научно-техническое общество СССР (41). Всесоюзное общество изобретателей и рационализаторов (42). Всесоюзные научные медицинские общества (42). Союз журналистов СССР (42). Союз писателей СССР (42).	38	Казахская Советская Социалистическая Республика	133
10. Важнейшие события в жизни СССР в 1970 г.	43	Общие сведения (133). Государственный строй (133). Коммунистическая партия Казахстана (134). Ленинский Коммунистический Союз Молодежи Казахстана (134). Профессиональные союзы (134). Народное хозяйство (134). Промышленность (135). Сельское хозяйство (135). Материальное благосостояние (135). Академия наук Казахской ССР (136). Культурная жизнь (136). Художественная литература и литературоведение (136). Театр (136). Музыка (137). Кино (137). Изобразительные искусства (137). Архитектура (138). Художественная самостоятельность (138). Общественные и культурные контакты с зарубежными странами (138).	
11. Внешняя политика СССР в 1970 г.	54	Киргизская Советская Социалистическая Республика	138
Календарь важнейших событий внешней политики СССР 1970 г. (63).		Общие сведения (138). Государственный строй (138). Коммунистическая партия Киргизии (139). Ленинский Коммунистический Союз Молодежи Киргизии (139). Профессиональные союзы (139). Народное хозяйство (139). Промышленность (139). Сельское хозяйство (140). Материальное благосостояние (140). Академия наук Киргизской ССР (141). Культурная жизнь (141). Художественная литература и литературоведение (141). Театр (141). Музыка (141). Кино (142). Изобразительные искусства (142). Художественная самостоятельность (142). Общественные и культурные контакты с зарубежными странами (142).	
12. Вооруженные силы	83	Латвийская Советская Социалистическая Республика	142
13. Народное хозяйство	84	Общие сведения (142). Государственный строй (142). Коммунистическая партия Латвии (143). Ленинский Коммунистический Союз Молодежи Латвии (143). Профессиональные союзы (143). Народное хозяйство (143). Промышленность (143). Сельское хозяйство (144). Материальное благосостояние (144). Академия наук Латвийской ССР (144). Культурная жизнь (144). Художественная литература и литературоведение (144). Театр (144). Музыка (144). Кино (144). Изобразительные искусства (144). Архитектура (144). Художественная самостоятельность (144). Общественные и культурные контакты с зарубежными странами (144).	
Промышленность (86). Сельское хозяйство (86). Транспорт (87). Связь (87). Телевидение и радиовещание (87). Капитальное строительство (87). Численность рабочих и служащих (88). Внутренняя торговля (88). Внешняя торговля (88). Финансы (89). Краткосрочный и долгосрочный кредиты (89). Материальное благосостояние советского народа (89).			
14. Потребительская кооперация	90		
15. Научные учреждения	91		
Академия наук СССР (91). Академия медицинских наук СССР (93). Академия педагогических наук СССР (93). Всесоюзная академия сельскохозяйственных наук имени В. И. Ленина (94). Академия художеств СССР (94).			
16. Культурная жизнь	95		
Художественная литература (95). Литературоведение (99). Театр (100). Музыка (102). Кино (103). Цирк (105). Изобразительные искусства (105). Художественные выставки (107). Художественная самостоятельность (108).			
17. Развитие международных культурных связей	108		
18. Печать	109		
19. Народное образование и культурно-просветительные учреждения	111		
20. здравоохранение	112		
21. Физическая культура и спорт	112		
Союзные Советские Социалистические Республики	114		
Азербайджанская Советская Социалистическая Республика	114		
Общие сведения (114). Государственный строй (114). Коммунистическая партия Азербайджана (114). Ленинский Коммунистический Союз Молодежи Азербайджана (115). Профессиональные союзы (115). Народное хозяйство (115). Промышленность (115). Сельское хозяйство (115). Материальное благосостояние (116). Академия наук Азербайджанской ССР (116). Культурная жизнь (116). Художественная литература и литературоведение (116). Театр (117). Музыка (117). Кино (118). Изобразительные искусства (118). Архитектура (118). Художественная самостоятельность (118). Общественные и культурные контакты с зарубежными странами (118).			

ная жизнь (145). Художественная литература и литературоведение (145). Театр (145). Музыка (145). Кино (146). Изобразительные искусства (146). Строительство и архитектура (146). Художественная самостоятельность (146). Общественные и культурные контакты с зарубежными странами (147).		
Литовская Советская Социалистическая Республика	147	
Общие сведения (147). Государственный строй (147). Коммунистическая партия Литвы (147). Ленинский Коммунистический Союз Молодежи Литвы (148). Профессиональные союзы (148). Народное хозяйство (148). Промышленность (148). Сельское хозяйство (148). Материальное благосостояние (148). Академия наук Литовской ССР (149). Культурная жизнь (149). Художественная литература и литературоведение (149). Театр (150). Музыка (150). Кино (150). Изобразительные искусства (150). Строительство и архитектура (151). Художественная самостоятельность (151). Общественные и культурные контакты с зарубежными странами (151).		
Молдавская Советская Социалистическая Республика	151	
Общие сведения (151). Государственный строй (151). Коммунистическая партия Молдавии (152). Ленинский Коммунистический Союз Молодежи Молдавии (152). Профессиональные союзы (152). Народное хозяйство (152). Промышленность (152). Сельское хозяйство (153). Материальное благосостояние (153). Академия наук Молдавской ССР (153). Культурная жизнь (154). Художественная литература и литературоведение (154). Театр (154). Музыка (154). Кино (154). Изобразительные искусства (154). Строительство и архитектура (155). Художественная самостоятельность (155). Общественные и культурные контакты с зарубежными странами (155).		
Российская Советская Федеративная Социалистическая Республика	155	
Общие сведения (155). Государственный строй (156). Профессиональные союзы (156). Народное хозяйство (156). Промышленность (156). Сельское хозяйство (157). Транспорт и связь (158). Капитальное строительство (158). Материальное благосостояние, народное образование, здравоохранение (159). Научные учреждения (159). Всероссийское общество охраны памятников истории и культуры (159). Всероссийское общество охраны природы (159). Культурная жизнь (160). Художественная литература (160). Литературоведение (160). Музыка (160). Кино (166). Изобразительные искусства (167). Строительство и архитектура (168). Художественная самостоятельность (170). Общественные и культурные контакты РСФСР с зарубежными странами (170).		
Вашкирская АССР.	170	
Бурятская АССР.	170	
Дагестанская АССР.	171	
Кабардино-Валкарская АССР.	171	
Калмыцкая АССР.	172	
Карельская АССР.	172	
Коми АССР.	172	
Марийская АССР.	173	
Мордовская АССР.	173	
Северо-Осетинская АССР.	174	
Татарская АССР.	174	
Тульская АССР.	174	
Удмуртская АССР.	175	
Чечено-Ингушская АССР.	175	
Чувашская АССР.	175	
Якутская АССР.	176	
Адыгейская автономная область.	176	
Горно-Алтайская автономная область.	177	
Еврейская автономная область.	177	
Карачаево-Черкесская автономная область.	177	
Хакасская автономная область.	177	
Таджикская Советская Социалистическая Республика	178	
Общие сведения (178). Государственный строй (178). Коммунистическая партия Таджикистана (178). Ленинский Коммунистический Союз Молодежи Таджикистана (179). Профессиональные союзы (179). Народное хозяйство (179). Промышленность (179). Сельское хозяйство (179). Материальное благосостояние (180). Академия наук Таджикской ССР (180). Культурная жизнь (181). Художественная литература и литературоведение (181). Театр (181). Музыка (181). Кино (181). Изобразительные искусства (182). Архитектура (182). Художественная самостоятельность (182). Общественные и культурные контакты с зарубежными странами (182).		
Горно-Бадахшанская автономная область.	182	
Туркменская Советская Социалистическая Республика	182	
Общие сведения (182). Государственный строй (182). Коммунистическая партия Туркменистана (183). Ленинский Коммунистический Союз Молодежи Туркменистана (183). Профессиональные союзы (183). Народное хозяйство (183). Промышленность (183). Сельское хозяйство (183). Материальное		
благосостояние (184). Академия наук Туркменской ССР (185). Культурная жизнь (185). Художественная литература (185). Театр (185). Музыка (185). Кино (186). Изобразительные искусства (186). Архитектура (186). Художественная самостоятельность (186). Общественные и культурные контакты с зарубежными странами (186).		
Узбекская Советская Социалистическая Республика	186	
Общие сведения (186). Государственный строй (187). Коммунистическая партия Узбекистана (187). Ленинский Коммунистический Союз Молодежи Узбекистана (187). Профессиональные союзы (187). Народное хозяйство (187). Промышленность (187). Сельское хозяйство (188). Материальное благосостояние (188). Академия наук Узбекской ССР (189). Культурная жизнь (189). Художественная литература и литературоведение (189). Театр (190). Музыка (190). Кино (190). Изобразительные искусства (190). Архитектура (191). Художественная самостоятельность (191). Общественные и культурные контакты с зарубежными странами (191).		
Каракалпакская АССР.	191	
Украинская Советская Социалистическая Республика	191	
Общие сведения (191). Государственный строй (192). Коммунистическая партия Украины (192). Ленинский Коммунистический Союз Молодежи Украины (192). Профессиональные союзы (192). Народное хозяйство (192). Промышленность (192). Сельское хозяйство (193). Материальное благосостояние (194). Академия наук УССР (194). Культурная жизнь (195). Художественная литература и литературоведение (195). Театр (195). Музыка (196). Кино (196). Изобразительные искусства (197). Строительство и архитектура (197). Общественные и культурные контакты с зарубежными странами (198).		
Эстонская Советская Социалистическая Республика	199	
Общие сведения (199). Государственный строй (199). Коммунистическая партия Эстонии (199). Ленинский Коммунистический Союз Молодежи Эстонии (200). Профессиональные союзы (200). Народное хозяйство (200). Промышленность (200). Сельское хозяйство (200). Материальное благосостояние (201). Академия наук ЭССР (201). Культурная жизнь (201). Художественная литература и литературоведение (201). Театр (202). Музыка (202). Кино (202). Изобразительные искусства (202). Строительство и архитектура (203). Художественная самостоятельность (203). Общественные и культурные контакты с зарубежными странами (203).		
Ча с т ь II. Зарубежные государства, самоуправляющиеся территории и колонии	204	
Австралийский Союз	204	
Австрия	206	
Культурная жизнь (208).	206	
Албания.	209	
Алжир.	210	
Ангولا.	211	
Андорра.	212	
Аомынь.	212	
Арабская Республика Египет — см. Объединенная Арабская Республика.	213	
Аргентина.	213	
Афганистан.	215	
Барбадос.	216	
Бахрейнские острова.	216	
Бельгия.	216	
Культурная жизнь (218).	216	
Берг Слоновой Кости.	219	
Бирма.	220	
Болгария.	222	
Культурная жизнь (223).	222	
Боливия.	224	
Ботсвана.	225	
Бразилия.	226	
Культурная жизнь (228).	226	
Бруней.	228	
Брундия.	229	
Бутан.	229	
Ватикан.	230	
Великобритания.	231	
Культурная жизнь (235).	231	
Венгрия.	236	
Культурная жизнь (238).	236	
Венесуэла.	239	
Верхняя Вольта.	241	
Вьетнам.	242	
Демократическая Республика Вьетнам.	242	
Южный Вьетнам	244	
Габон.	245	
Гвинея.	246	
Гвинея-Бисау.	247	
Гамбия.	247	
Гана.	248	
Гваделупа	249	

Гватемала	249	Культурная жизнь (355).	357
Гвинея Гинерландская	250	Сахара Западная — см. Западное Самоа	357
Гвинея Французская	250	Сан-Марино	357
Гвинея (Бисау)	252	Сан-Томе и Принсипи	358
Германская Демократическая Республика	252	Саудовская Аравия	358
Культурная жизнь (254).		Сахара Западная	359
Гибралтар	254	Свазиленд	359
Гондурас	254	Сейшельские острова	360
Гондурас Британский	255	Сенегал	361
Гонконг — см. Сянган	255	Синким	361
Греция	256	Сингапур	361
Дагомея	258	Сирия	362
Дания	258	Соединенные Штаты Америки	364
Доминиканская Республика	260	Культурная жизнь (373).	
Замбия	261	Сомали (Сомалийская Демократическая Республика)	374
Западное Самоа	262	Сомали (Французская территория афаров и исса)	375
Западный Берлин	262	Суан	376
Зеленого Мыса острова	263	Сьерра-Лисоне	377
Израиль	263	Сянган	377
Индия	265	Тайланд	378
Индонезия	270	Тимор	379
Иордания	273	Того	380
Ирак	273	Тонга	380
Иран	275	Тринидад и Тобаго	380
Ирландия	277	Тунис	381
Исландия	278	Турция	382
Испания	279	Уганда	384
Италия	281	Уругвай	384
Культурная жизнь (285).		Федеративная Республика Германии	386
Йемен (Йеменская Арабская Республика, ЙАР)	285	Фиджи	393
Камбоджа	286	Филиппины	394
Камерун	287	Финляндия	396
Канада	288	Культурная жизнь (398).	
Катар	290	Франция	399
Кения	290	Цейлон	404
Кипр	292	Центральноафриканская Республика	405
Китай	293	Чад	406
Колумбия	297	Чехословакия	407
Коморские острова	299	Культурная жизнь (409).	
Конго (Демократическая Республика Конго, ДРК; Заир)	299	Чили	410
Конго (Народная Республика Конго, НРК)	300	Швейцария	412
Корея	301	Швеция	414
Корейская Народно-Демократическая Республика	302	Культурная жизнь (416).	
Южная Корея	303	Экваториальная Гвинея	416
Коста-Рика	303	Эквадор	417
Куба	304	Эфиопия	418
Кувейт	305	Юго-Западная Африка — см. Намибия	419
Лаос	306	Югославия	419
Лесото	307	Культурная жизнь (421).	
Либерия	308	Южная Родезия	422
Ливан	308	Южно-Африканская Республика	423
Ливия	308	Ямайка	425
Лихтенштейн	310	Япония	425
Люксембург	311	Культурная жизнь (429).	
Маврикий	311		
Мавритания	312		
Малави	313		
Малагасийская Республика	313		
Малайзия	313		
Мали	316		
Мальдивы	317		
Мальта	317		
Марокко	318		
Мартиника	319		
Мексика	319		
Мозамбик	322		
Монако	322		
Монгольская Народная Республика	322		
Намибия	324		
Народно-Демократическая Республика Йемен	324		
Науру	325		
Непал	325		
Нигер	326		
Нигерия	326		
Нидерланды	328		
Культурная жизнь (331).			
Никарагуа	332		
Новая Зеландия	332		
Новая Каледония	334		
Норвегия	334		
Объединенная Арабская Республика	338		
Объединенная Республика Танзания	338		
Оман	339		
Оман Договорный	339		
Пакистан	340		
Панама	343		
Парагвай	344		
Перу	344		
Польша	346		
Культурная жизнь (349).			
Португалия	350		
Пуэрто-Рико	352		
Реюньон	353		
Руанда	353		
Румыния	353		
		Сальвадор	357
		Самоа Западная — см. Западное Самоа	357
		Сан-Марино	357
		Сан-Томе и Принсипи	358
		Саудовская Аравия	358
		Сахара Западная	359
		Свазиленд	359
		Сейшельские острова	360
		Сенегал	361
		Синким	361
		Сингапур	361
		Сирия	362
		Соединенные Штаты Америки	364
		Культурная жизнь (373).	
		Сомали (Сомалийская Демократическая Республика)	374
		Сомали (Французская территория афаров и исса)	375
		Суан	376
		Сьерра-Лисоне	377
		Сянган	377
		Тайланд	378
		Тимор	379
		Того	380
		Тонга	380
		Тринидад и Тобаго	380
		Тунис	381
		Турция	382
		Уганда	384
		Уругвай	384
		Федеративная Республика Германии	386
		Фиджи	393
		Филиппины	394
		Финляндия	396
		Культурная жизнь (398).	
		Франция	399
		Цейлон	404
		Центральноафриканская Республика	405
		Чад	406
		Чехословакия	407
		Культурная жизнь (409).	
		Чили	410
		Швейцария	412
		Швеция	414
		Культурная жизнь (416).	
		Экваториальная Гвинея	416
		Эквадор	417
		Эфиопия	418
		Юго-Западная Африка — см. Намибия	419
		Югославия	419
		Культурная жизнь (421).	
		Южная Родезия	422
		Южно-Африканская Республика	423
		Ямайка	425
		Япония	425
		Культурная жизнь (429).	
		Ча с т ь III. Международные организации и важнейшие меж-	
		дународные конференции	432
		Организация Объединенных Наций	432
		Генеральная Ассамблея (432). 25-я сессия Гене-	
		ральной Ассамблеи (432). Совет Безопасности	
		(434). Экономический и социальный совет ООН	
		(436). Экономическая комиссия ООН для Латин-	
		ской Америки (437). Экономическая комиссия ООН	
		для Африки (437). Экономическая комиссия ООН	
		для Азии и Дальнего Востока (437). Экономическая	
		комиссия ООН для Европы (438). Совет по опекс (438).	
		Организация Объединенных Наций по вопросам об-	
		разования, науки и культуры (438). Международная	
		организация труда (439). Продовольственная и	
		сельскохозяйственная организация ООН (439).	
		Всемирная организация здравоохранения (440). Все-	
		мирный почтовый союз (440). Международный союз	
		электросвязи (440). Международная организация	
		трудовой молодежи (440). Всемирная метеоро-	
		логическая организация (440). Межправительствен-	
		ная морская консультативная организация (440).	
		Международный валютный фонд (441). Программа	
		развития ООН (441). Международный банк рекон-	
		струкции и развития (441). Международная ассо-	
		циация развития (442). Международная финансо-	
		вая организация (442). Всемирная торговая	
		палата (442). Международное агентство по атомной	
		энергии (442). Комитет ООН по мирному использо-	
		ванию космического пространства (Комитет 28-ми)	
		(443). Специальный комитет ООН по вопросам	
		осуществления Декларации о предоставлении неза-	
		висимости колониальным странам и народам (443).	
		Специальный комитет ООН по операциям по под-	
		держанию мира (Комитет 33-х) (444). Специаль-	
		ный комитет ООН по определению агрессии (444).	
		Комитет ООН по мирному использованию дна мо-	
		рей и океанов за пределами действия националь-	
		ной юрисдикции (444). Научный комитет ООН по	
		действию атомной радиации (445). Конференция	
		ООН по торговле и развитию (445). Совещание	

Комитета по разоружению (445).	
Политические, экономические, военные организации, важнейшие международные конференции	446
A. Агрессивные блопы	446
Североатлантический союз (446). Западноевропейский союз (447). Организация договора Юго-Восточной Азии (447). Организация центрального договора (48). АБЗЮС (448). Азиатско-тихоокеанский совет (448).	
B. Организация Варшавского договора и Совет экономической взаимопомощи	448
Организация Варшавского договора (448). Совет экономической взаимопомощи (449). Организация сотрудничества железных дорог (450).	
B. Другие политические и экономические группировки, конференции	450
Лига арабских стран (450). «План Коломбо» (451). Северный совет (451). Дунайская комиссия (452). Европейский совет (452). Общая Афро-Малагазийская и Магрибийская организация (452). Организация экономического сотрудничества и развития (453). Европейское объединение угля и стали (453). Европейское экономическое сообщество (453). Европейское сообщество по атомной энергии (455). Европейская ассоциация свободной торговли (455). Генеральное соглашение о тарифах и торговле (455). Организация американских государств (456). Межамериканский банк развития (456). Латиноамериканская ассоциация свободной торговли (457). Азиатский банк развития (457). Организация африканского единства (457). Африканский банк развития (458). Восточноафриканское сообщество (458). Организация центральноамериканских государств (458). Центральноамериканский общий рынок (459). Ассоциация государств Юго-Восточной Азии (459). Региональное сотрудничество для развития (459). Организация государств бассейна реки Сенегал (459). Таможенный и экономический союз Центральной Африки (460). Союз государств Центральной Африки (460). Экономический союз Бельгии, Нидерландов и Люксембурга (460). Союз Салгас (460). Международный совет архивов (460). Вторая конференция франкофонских стран в Ниаме (461). Шестая конференция стран Центральной и Восточной Африки (461). Третья конференция неприсоединившихся стран в Тусакэ (461). Пагуоское движение (462).	
Международные общественные организации	462
Всемирная организация солидарности трудящихся ООН (462). Межпарламентский союз (462). Всемирный Совет Мира (462). Организация солидарности народов Азии и Африки (463). Всемирная федерация профсоюзов (463). Международная федерация свободных профсоюзов (463). Всемирная конфедерация труда (464). Всеафриканская федерация профсоюзов (464). Международная демократическая федерация женщин (464). Всеафриканская конференция женщин (465). Международный союз студентов (465). Международная федерация борцов Сопротивления (465). Международная ассоциация юристов-демократов (465). Международная ассоциация политических наук (466). Международная организация журналистов (466). Всемирная федерация демократической молодежи (466). Международный союз архитекторов (467). Всемирная федерация научных работников (467). Социалистический интернационал (467). Партия арабского социалистического возрождения (468). ГИУ Интернационал (468). Мусульманский союз (468). Мусульманская организация (468). Международный Красный Крест (469). Всемирная федерация породненных городов (469). Международная конфедерация за разоружение и мир (470).	
Часть I V. Международное рабочее и коммунистическое движение	471
Развитие связей между коммунистическими и рабочими партиями в 1970 году	471
Многосторонние встречи представителей коммунистических и рабочих партий (471). Хронология двусторонних встреч, переговоров, пребываний партийных и партийно-правительственных делегаций (472).	
Массовое рабочее движение в 1970 году	476
Часть V. Развитие экономики социалистических стран	480
Часть V I. Экономика стран капиталистического мира	487
Часть V I I. Наука и техника	492
Советские космические исследования в 1970 г.	492
Запуски космических аппаратов за рубежом в 1970 г.	503
Научные съезды, сессии, совещания, конференции, симпозиумы, экспедиции, исследования и т. д.	510
Антропология, археология, этнография	510
Биология	512
Одинадцатый всесоюзный симпозиум по структуре и функционированию хромосома (512). Конференция молодых ученых «Проблемы биологии развития», посвященная 100-летию со дня рождения В. И. Ленина (512). Коллоквиум «Система и закономерности геострологического распространения археопит» (512). Второй теоретический семинар по молекулярной генетике (512). Всесоюзный симпозиум по изучению, рациональному использованию и охране воспроизводимых природных ресурсов Крайнего Севера (512). Седьмая прибалтийская ориктологическая конференция (512). Международный симпозиум по продуктивности пресных вод (512). Шестой всесоюзный симпозиум по биохимии митохондрий (513). Конференция по проблеме регенерации патологически измененных органов и обратимости патологических изменений (513). Симпозиум «Молекулярные механизмы генетических процессов» (513). Третий всесоюзный симпозиум по структуре и функциям ядра (513). Второй симпозиум по новым спосным растениям (513). Международная конференция по изучению саранчовых (513). Девятый международный конгресс анатомов (513). Пятнадцатый международный ориктологический конгресс (514). Второй международный паразитологический конгресс (514). Международная конференция по структуре и функции ядра (514). Седьмой международный симпозиум по защите растений (514). Четвертая Генеральная ассамблея Международной биологической программы (МБП) (515). Семнадцатая Генеральная ассамблея Международного союза биологических наук (515). Четвертый симпозиум по различным вопросам «Генетическая информация и индивидуальное развитие» (515). Первый всесоюзный симпозиум по паразитам и болезням морских животных (515). Научная конференция всесоюзного общества гельминтологов (515). Шестой съезд всесоюзного энтомологического общества (515). Второй всесоюзная научная конференция по вопросам водной токсикологии (515). Конференция по биологическим основам рыбного хозяйства республик Средней Азии и Казахстана (515).	
География	515
Пятый съезд Географического общества СССР (515). Второй международный симпозиум по изучению Кавказа. Океанические экспедиции Гидрометслужбы СССР (516).	
Геология	516
Симпозиум по геологии подводной окраины материков Восточной Атлантики (518). Симпозиум по проблеме «Химия и минералогия метеоритов и внеземного вещества» (517). Третий международный симпозиум по геохимическим поискам полезных ископаемых (517). Совещание по проблеме различий в глубинном строении сейсмоактивных зон Земли и выявления предвестников землетрясений (518). Вторая сессия Совета по проблеме геохимических методов поисков месторождений полезных ископаемых (518). Сессия по использованию природных ресурсов Курской магнитной аномалии (КМА) (518). Симпозиум по геологии и геохимии Берингова моря (518). Симпозиум, посвященный изучению механических свойств верхней мантии и происходящих в ней процессов (519). Второй международный симпозиум по геологии и геохимии Антарктики и Одинадцатая сессия Комитета по вопросам развития исследований (СНАР) (519). Международное совещание по минералогии и генезису рудных месторождений (519). Международный симпозиум по истории учения о полезных ископаемых (520). Советско-Японский семинар по проекту верхней мантии земли (520). Научно-техническое совещание по проблеме геохимические методы поисков месторождений полезных ископаемых (520). Открытие новых хромитовых месторождений (520).	
История	521
Издание произведений основоположников марксизма-ленинизма и литературы по истории КПСС в 1970 г. (521). Издание работ по истории СССР периода феодализма (до 1861 г.) в 1970 г. Издание работ по истории СССР периода капитализма в 1970 г. (523). Издание работ по истории СССР советского периода в 1970 г. (523). Тринадцатый международный конгресс исторических наук (МКИН) (526). Важнейшие работы советских историков по всеобщей истории, изданные в 1970 г. (527). Международная теоретическая конференция «Воскресание роли ленинизма в современную эпоху и критика антикоммунизма» (529). Пятая научная междузоусная конференция историков-славистов	

- (529). Международная теоретическая конференция «Ленинизм и мировой революционный процесс» (529). Пятнадцатая сессия Комиссии историков СССР и ГДР (529). Научная сессия, посвященная 25-й годовщине освобождения Чехословакии от фашистских захватчиков (525). Третий всесоюзный симпозиум по изучению Австралии и Океании (529). Международный научный коллоквиум, посвященный 25-й годовщине освобождения Германии от фашизма (529). Международная теоретическая конференция «Ф. Энгельс и коммунистическое движение» (529). Международный симпозиум по проблемам аграрной истории Восточной Европы и о новых методах исследовательской работы (529). Пятый международный конгресс историков-экономистов (529). Научная конференция советских и немецких историков, посвященная 150-летию со дня рождения Ф. Энгельса (529). Научная сессия, посвященная 150-летию со дня рождения Ф. Энгельса (529).
- Математика** 530
Международный конгресс математиков (530).
- Медицина** 530
Первый всесоюзный симпозиум по трансплантации почки (530). Всесоюзная конференция по вопросам детской эндокринологии (530). Первый всесоюзный съезд патологизологов (530). Десятый всесоюзный съезд рентгенологов и радиологов (530). Всесоюзный симпозиум по проблемам труда и быта населения старших возрастов (531). Шестой международный конгресс акушеров-гинекологов (531). Третья международная конференция по столбняку (531). Третий международный симпозиум работников санитарного просвещения социалистических стран Европы (531). Сельскохозяйственный конгресс аллергологов (532).
- Сельское хозяйство** 532
Новые сорта и гибриды с.-х. культур (532).
- Физика** 533
Ускорители на встречных пучках (533). Открытие антиметагипсрона (534).
- Симпозиумы, конференции, съезды** 535
Четырнадцатая всесоюзная конференция по эмпирической электронике (535). Международный симпозиум по проблемам солнечно-земной физики (535). Пятый всесоюзный симпозиум по теории распространения и дифракции волн (535). Двенадцатый международный конгресс по фотографической науке (535). Вторая Гордовская конференция по нелинейной оптике (535). Второй международный конгресс по электронной микроскопии (535). Международная конференция по магнетизму (536). Третий международный симпозиум по поляризованным явлением в ядерных реакциях (536). Вторая международная конференция по численным методам в механике жидкости и газа (536). Международная конференция по лазерной плазме (536).
- Философия** 536
Научные совещания в 1970 г. (536). Международные связи советских философов (537).
- Химия** 538
Вторая конференция по теоретическим вопросам алсбордии (538). Совещание по физической химии и электрохимии расплавленных солей и шлаков (538). Третье совещание, посвященное актуальным проблемам химической кинетики (538). Симпозиум, посвященный изучению механизма и кинетики гетерогенных реакций (538). Международная конференция по научному и резине (539). Современные проблемы химии природных соединений (539).
- Экономика** 540
В Институте экономики АН СССР (540). В Институте мировой экономики и международных отношений АН СССР (540). В Научно-исследовательском экономическом ин-те при Госплане СССР (541). В Научно-исследовательском ин-те труда (541).
- Языковедение** 541
Четвертое посвященное памяти академика В. В. Виноградова (541). Очередное годовичное заседание научного совета по проблеме «Теория советского языковедения» (541). Научная сессия ленинградского отделения ин-та языковедения АН СССР, посвященная 100-летию со дня рождения В. И. Ленина (541). Годичное общее собрание отделения литературы и языка АН СССР (541). Юбилейная сессия общего собрания отделения литературы и языка АН СССР, посвященная 100-летию со дня рождения В. И. Ленина (541). Научная конференция «Склонение в палеоазиатских и самодийских языках» (541). Юбилейная научная конференция «В. И. Ленин и основные проблемы советского языковедения» (541). Конференция «Категория залогов» (542). Третий всесоюзный симпозиум по психолингвистике (542). Семинар по уйгурскому языковедению (542). Конференция
- «Актуальные вопросы иранистики и сравнительного индоевропейского языковедения» (542). Симпозиум «Методы сравнительно-исторического анализа структуры тюркских языков (фонетика, морфология, синтаксис)» (542). Юбилейная научная конференция «Ф. Энгельс и языковедение» (542). Сооружения, машины, приборы, технологические процессы и т. д. 542
Научные открытия в СССР в 1970 г. (542). Новые высокопроизводительные средства механизации выемки породы при проходке шахтных столбов (547). Самоходное оборудование для подземной добычи руды (549). Комплексная механизация спуско-подъемных операций при бурении нефтяных и газовых скважин (550). Непрерывная разливка бескислородной меди (551). Получение высококачественных хромовых сплавов силикотермическим методом (552). Стеклопрофилит (553). Лазерные интерферометры для измерения линейных размеров (554). Высокопроизводительные боршестеруные автомобили семейства М43-300 (556). Электронные устройства и системы автоматического управления в подгирании (557). Новые сельскохозяйственные машины (561).
- Часть VIII. Некоторые события международной культурной жизни** 564
Международный фестиваль телевизионных фильмов в Монте-Карло (564). 1-й международный кинофестиваль в Чикаго (564). Международный кинофестиваль в Мар-дель-Плата (564). Международный фестиваль спортивных фильмов в Кортина д'Ампеццо (564). Международная выставка книг, посвященная 40-летию со дня рождения В. И. Ленина в Москве (564). Международный кинофестиваль в Канне (564). Международный конкурс молодых оперных певцов в Софии (564). Международный конкурс аккордеонистов и баянистов «Дни гармонии» в Клиффентале (564). 25-й международный музыкальный фестиваль «Пранская весна» (564). Третья международная двухлетняя выставка планета в Варшаве (564). Третья международная двухгодичная выставка графики в Кракове (565). Второй международный конкурс на лучшее исполнение партии Чю-Чю-Сан (565). Четвертый международный конкурс им. П. И. Чайковского в Москве (565). Международный фестиваль музыкальных инструментов в Сан-Марино (565). Международный фестиваль телевизионных фильмов в Праге (565). Сельскохозяйственный фестиваль короткометражных фильмов в Кранове (565). 35-й международная двухгодичная художественная выставка в Венеции (565). 17-й международный кинофестиваль в Карлови-Вары (565). Международный кинофестиваль в Сан-Себастьяне (566). Пятый международный конкурс артистов балета в Варне (566). Международный фестиваль болгарской эстрадной песни (566). Международный конкурс эстрадной песни в Софоте (566). 31-й международный фестиваль художественных фильмов в Венеции (566). Четырнадцатый международный фестиваль современной музыки «Варшавская осень» (566). Международная выставка изобразительного искусства «Против войны и фашизма» в Варшаве (566). Международный конкурс исполнителей на духовных инструментах в Будапеште (566). Международный конкурс и фестиваль им. Дж. Зенеску в Бухаресте (566). Международный конкурс молодежных оркестров в Западном Берлине (567). Международный конкурс любителейских полубоночных хоров в Арещо (567). Международный конкурс музыкантов-исполнителей в Мюнхене (567). Международный фестиваль спортивных и туристских фильмов в Белграде (567). Международный кинофестиваль в Локкарно (567). Международный конкурс баянистов и аккордеонистов «Кубок Аншера» в Западном Берлине (567). Восьмой международный конкурс пианнстов им. Ф. Шопена в Варшаве (567). Международный конкурс вокалистов им. Ф. Вильяса (567). Тринадцатый международный фестиваль документальных и короткометражных фильмов для кино и телевидения в Лейпциге (567). Второй международный фестиваль скрипачей им. И. Сибелиуса в Хельсинки (567).
- Часть IX. Международная спортивная жизнь** 568
Международные соревнования в 1970 г. (568). Шахматы (575).
- Часть X. Биографические справки** 577
Список лауреатов международных Ленинских премий «За укрепление мира между народами», лауреатов Ленинских премий в области науки и техники и в области литературы, искусства и архитектуры, лауреатов Государственных премий СССР в области науки и техники и в области литературы и искусства (643).

СПИСОК ОСНОВНЫХ СОКРАЩЕНИЙ

адм. — административный
 адм.-терр. — административно-территориальный
 АМН — Академия медицинских наук
 АН — Академия наук
 АНДР — Алжирская Народная Демократическая Республика
 АНЗЮС — Военный союз между Австралией, Новой Зеландией и США
 арх. — архитектор
 афр. фр. — африканский франк (1 афр. фр. = 0,02 французских франка)
 АХ — Академия художеств
 АЭС — атомная электростанция
 БСК — Берег Слоновой Кости
 ВАСХНИЛ — Всесоюзная академия сельскохозяйственных наук им. В. И. Ленина
 ВАФП — Восточноафриканская федерация профсоюзов
 ВВС — Военно-Воздушные Силы
 ВКТ — Всемирная конфедерация труда
 ВМС — Военно-Морские Силы
 ВМП — Валовой национальный продукт
 ВНР — Венгерская Народная Республика
 ВПШ — Высшая партийная школа
 ВС — Вооруженные Силы
 ВСМ — Всемирный Совет Мира
 ВФДМ — Всемирная федерация демократической молодежи
 ВФП — Всемирная федерация профсоюзов
 ГА — Генеральная Ассамблея
 ГДР — Германская Демократическая Республика
 ген. — генеральный
 гос. — государственный
 ГЭС — гидроэлектростанция
 дек. — деканат
 деп. — депутат
 дир. — директор
 долл. — доллар
 драм. — драматический
 ДРВ — Демократическая Республика Вьетнам
 ДРК — Демократическая Республика Конго
 ЕАСТ — Европейская ассоциация свободной торговли
 ЕОУС — Европейское объединение угля и стали
 ЕЭС — Европейское экономическое сообщество
 ж. д. — железная дорога
 ж.-д. — железнодорожный
 жит. — жители (при цифре)
 зам. — заместитель
 з-д — завод
 ин-т — институт
 ЙАР — Йеменская Арабская Республика
 КНДР — Коре́йская Народно-Демократическая Республика
 КНР — Китайская Народная Республика
 к-т — комитет
 ЛАР — Ливийская Арабская Республика
 ЛАС — Лига арабских стран
 ЛГУ — Ленинградский государственный университет
 МАР — Международная ассоциация развития
 МБРР — Международный банк реконструкции и развития
 МВТУ — Московское высшее техническое училище
 МВФ — Международный валютный фонд
 МГУ — Московский государственный университет
 МДФЖ — Международная демократическая федерация женщин
 мин. — министр
 мин-во — министерство
 МНСП — Международная конференция свободных профсоюзов
 МНР — Монгольская Народная Республика
 МОТ — Международная организация труда

н.-и. — научно-исследовательский
 нар. х-во — народное хозяйство
 нар.-хоз. — народнохозяйственный
 НАТО — Организация Североатлантического договора
 нач. — начальник
 НРА — Народная Республика Албания
 НРБ — Народная Республика Болгария
 НРК — Народная Республика Конго
 НДРГ — Народно-Демократическая Республика Йемен
 НФОЮВ — Национальный фронт освобождения Южного Вьетнама
 ОАГ — Организация американских государств
 ОАЕ — Организация африканского единства
 ОАР — Объединенная Арабская Республика
 ОЕФС — Организация государств бассейна реки Сенегал
 ОБАММ — Общая Афро-Малагасийская и Маврикийская организация
 ООН — Организация Объединенных Наций
 ООП — Организация освобождения Палестины
 ОСНАА — Организация солидарности народов Азии и Африки
 отв. — ответственный
 ОЦАГ — Организация Центральноамериканских государств
 ОЭСР — Организация экономического сотрудничества и развития
 ПАИГК — Африканская партия независимости Гвинея и островов Зеленого Мыса
 ПАСВ — Партия арабского социалистического возрождения
 ПНР — Польская Народная Республика
 пред. — председатель
 реж. — режиссер
 р-н — район
 РЮВ — Республика Южный Вьетнам
 САР — Сирийская Арабская Республика
 СЕАТО — Организация договора Юго-Восточной Азии
 с.-д. — социал-демократический
 СО — Сибирское отделение
 с. х-во — сельское хозяйство
 с.-х. — сельскохозяйственный
 СЕНТО — Организация центрального договора
 СРР — Социалистическая Республика Румыния
 СРФЮ — Социалистическая Федеративная Республика Югославия
 СЭВ — Совет экономической взаимопомощи
 ТЭС — теплоэлектростанция
 ТЭЦ — теплоэлектростанция
 ун-т — университет
 ф-ка — фабрика
 ФАО — Продовольственная и сельскохозяйственная организация ООН
 ФРГ — Федеративная Республика Германия
 фр. — франк
 ф.с. — фунтов стерлингов
 х.-б. — хлопчатобумажный
 ЦАР — Центральноафриканская Республика
 ЧССР — Чехословацкая Социалистическая Республика
 ЭКА — Экономическая комиссия ООН для Африки
 ЭКАДВ — Экономическая комиссия ООН для Азии и Дальнего Востока
 ЭКЛА — Экономическая комиссия ООН для Латинской Америки
 ЮАР — Южно-Африканская Республика
 ЮДЕАК — Таможенный и экономический союз Центральной Африки
 ЮЕАК — Союз государств Центральной Африки
 ЮЗА — Юго-Западная Африка
 ЮНЕСКО — Организация ООН по вопросам просвещения, науки и культуры

XXIV СЪЕЗД КОММУНИСТИЧЕСКОЙ ПАРТИИ СОВЕТСКОГО СОЮЗА

XXIV съезд Коммунистической партии Советского Союза, состоявшийся 30 марта — 9 апреля 1971 г. в Москве, подвел итоги огромной созидательной работы партии в период, истекший после состоявшегося в 1966 г. XXIII съезда КПСС. Съезд выработал политическую линию и практическую программу дальнейшего социально-экономического и общественно-политического развития страны на предстоящие годы; определил принципиальные направления построения материально-технической базы коммунизма; дал анализ и научное обоснование путей решения социальных проблем советского общества, его духовного развития; сформулировал задачи в области идейно-воспитательной работы партии; одобрил внешнеполитический курс КПСС и наметил дальнейшие задачи партии и государства в этой области.

В работе съезда приняли участие 4740 делегатов с правом решающего голоса и 223 делегата с совещательным голосом. Они представляли 14 455 321 коммуниста (в том числе 13 810 089 членов партии и 645 232 кандидата в члены партии). В работе съезда участвовали 102 делегации коммунистических и рабочих, национально-демократических и левых социалистических партий из 91 страны.

По роду занятий 1195 делегатов съезда — рабочие промышленности, строительства и транспорта; 870 — работники сельского хозяйства, в т. ч. $\frac{2}{3}$ — рядовые колхозники и рабочие совхозов, звеньевые, бригадиры, заведующие фермами; 370 делегатов — руководители промышленных предприятий и строок, производственных объединений и форм; 82 — директора совхоза, 148 — председатели колхозов, 1205 делегатов — партийные работники, в т. ч. 300 — секретари обкомов, крайкомов, ЦК КП союзных республик, свыше 700 — секретари окружкомов, горкомов и райкомов партии; 556 делегатов — советские, 126 — профсоюзные и комсомольские работники; 120 делегатов — работники культуры и народного образования, писатели, композиторы, художники, артисты. Среди делегатов лиц, не достигших 30-летнего возраста, было 5,1%, от 31 года до 35 лет — 12,8%, от 36 до 40 лет — 13,9%, от 41 года до 50 лет — 41,6, от 51 года до 60 лет — 20,7%, старше 60 лет — 5,9%. Высшее образование имело около 58% делегатов, незаконченное высшее и среднее — около 27%. По специальности 1586 делегатов — инженеры, экономисты и техники, 555 — агрономы и зоотехники, 483 — педагоги, врачи и юристы, 9 делегатов вступило в партию до Великой Октябрьской социалистической революции, 21 — с ноября 1917 г. по 1921 г., 638 — с 1922 г. по 1940 г., 967 — с 1941 г. по 1945 г., 1240 — с 1946 г. по 1955 г., 1675 — с 1956 г. по 1965 г., 431 — с 1966 г. по 1970 г. Среди делегатов было 1204 женщины (24,3%). 1284 делегата — депутаты Верховного Совета СССР,

Верховных Советов союзных и автономных республик; 96 — академики и чл.-корр. АН СССР, отраслевых АН и АН союзных республик, 98% делегатов награждены орденами и медалями СССР, среди делегатов было 89 Героев Советского Союза, 549 Героев Социалистического Труда, 182 лауреата Ленинской и Государственной премий.

Порядок дня съезда: 1. Отчетный доклад ЦК КПСС (докладчик Л. И. Брежнев); 2. Отчетный доклад Центральной ревизионной комиссии КПСС (докладчик Г. Ф. Сизов); 3. Директивы XXIV съезда КПСС по Пятилетнему плану развития народного хозяйства СССР на 1971—75 гг. (докладчик А. Н. Косыгин); 4. Выборы центральных органов партии.

Вся работа съезда проходила в обстановке ленинской идейности, деловитости и принципиальности. Отчетный доклад ЦК КПСС обобщил опыт деятельности партии и народа после XXIII съезда, дал марксистско-ленинскую оценку основных процессов и событий внутренней и международной жизни; в докладе сделаны важные теоретические выводы, позволяющие успешно решать новые большие задачи.

XXIV съезд КПСС единодушно одобрил политическую линию и практическую деятельность ЦК КПСС, предложения и выводы, содержащиеся в Отчетном докладе ЦК. В Резолюции, принятой съездом по Отчетному докладу ЦК КПСС, всем партийным организациям предложено руководствоваться положениями доклада в своей практической деятельности.

XXIV съезд утвердил Директивы по пятилетнему плану развития народного хозяйства СССР на 1971—1975 годы.

Принято Постановление о частичных изменениях в Уставе КПСС.

Съезд 8 апреля выступил с Обращением «Свободу и мир народам Индокитая!» и Заявлением «За справедливый и прочный мир на Ближнем Востоке!».

Съезд единодушно избрал центральные органы партии.

Решения XXIV партийного съезда содержат программу деятельности партии не только на ближайшие пять лет, но и на весь современный этап коммунистического строительства в нашей стране. Это курс на максимальное раскрытие и использование преимуществ и возможностей развитого социалистического общества, на существенное повышение благосостояния советского народа, на ускоренный рост эффективности экономики. Это курс на дальнейшее укрепление единства советского общества, на все более активное привлечение масс к решению общественных и государственных дел, на повышение коммунистической сознательности советских людей, на возрастание руководящей роли партии в жизни советского общества. Это курс на проведение

активной политики мира и безопасности народов, укрепление сплоченности стран социализма, на союз с освободившимися антиимпериалистическими силами во всем мире.

Идеи XXIV съезда нашли самый широкий отклик во всех странах мира и на всех континентах. С горячим одобрением встретили решения партийного съезда трудящиеся СССР.

XXIV СЪЕЗД О МЕЖДУНАРОДНОМ ПОЛОЖЕНИИ СССР И ВНЕШНЕПОЛИТИЧЕСКОЙ ДЕЯТЕЛЬНОСТИ КПСС

Минувшее пятилетие было периодом больших социально-политических изменений на мировой арене, острого противоборства между силами мира, свободы, прогресса и силами угнетения, реакции и агрессии. СССР, братские социалистические страны внесли большой вклад в борьбу за мир и безопасность народов. Международные позиции нашей Родины стали еще более прочными.

Съезд подтвердил твердую решимость КПСС проводить ленинскую политику в международных делах — политику мира и международной безопасности, упрочения союза с антиимпериалистическими освободительными силами, укрепления дружбы и сотрудничества стран социализма.

В центре внимания ЦК КПСС постоянно находились вопросы дальнейшего сплочения и развития мировой социалистической системы — решающей силы в антиимпериалистической борьбе. В последние пять лет значительно вырос экономический потенциал социалистических стран, укрепилась политические основы социализма, повысилось благосостояние народа, успешно развивались наука и культура. Еще более окрепло и углубилось политическое сотрудничество братских партий и государств, прежде всего в рамках организации Варшавского договора. Повысились эффективность и действенность совместной согласованной внешней политики братских социалистических стран, что позволило добиться ряда важных положительных результатов на международной арене.

Успешно развивается экономическое сотрудничество братских стран. Оно характеризуется расширением и углублением взаимовыгодных народнохозяйственных связей, стремлением всемерно помочь друг другу в развитии национальных экономик. В минувшие пять лет при советском техническом содействии в социалистических странах построено или реконструировано более 300 промышленных и сельскохозяйственных объектов. В своих выступлениях на съезде руководители братских партий социалистических стран дали высокую оценку тому вкладу, который вносит КПСС в развитие сотрудничества социалистических стран, той помощи, которую оказывает им СССР. Рассматривая перспективы развития сотрудничества братских стран, XXIV съезд КПСС уделял особое внимание вопросам оптимального использования возможностей международного социалистического разделения труда, проблеме социалистической экономической интеграции.

Осуществление экономической интеграции поднимет на качественно новую ступень сотрудничество государств — членов СЭВ, будет способствовать новым победам социалистической системы в соревновании с капитализмом. Съезд указал, что общность социального строя, совпадение коренных интересов и целей народов социалистических стран позволяют неуклонно двигать вперед дело развития мировой системы социализма. Укрепление дружбы и единства братских стран и их коммунистических партий — такова главная тенденция развития социалистического сотрудничества.

В мире социализма имели место некоторые трудности и осложнения. В Отчетном докладе была дана принципиальная классовая оценка событий в ЧССР 1968—69 гг., которые вновь напомнили о том, что сохранившиеся еще в ряде социалистических стран внутренние антисоциалистические силы могут при определенных условиях активизироваться и предпринять попытку контрреволюционного переворота, рассчитывая на поддержку мирового империализма и используя проявления правого ревизионизма. XXIV съезд КПСС единодушно одобрил политическую позицию и практическую деятельность ЦК КПСС по оказанию братскому чехословацкому народу интернациональной помощи в защите завоеваний социализма.

Полное одобрение съезда получили принципиальная позиция ЦК КПСС в вопросе о взаимоотношениях с КНР, меры Советского правительства, направленные на нормализацию этих отношений. Эта политика была особенно трудной, т. к. китайские руководители выступили со своей особой, несовместимой с ленинизмом, идеино-политической платформой по основным вопросам международной жизни и мирового коммунистического движения, требовали от КПСС отказа от линии XX съезда и Программы КПСС, довели дело до вооруженных инцидентов на границе с СССР весной и летом 1969 г. Делегаты съезда и представители братских коммунистических и рабочих партий решительно осудили антисоветский курс и раскольничью деятельность пекинского руководства, наносящую особый вред в нынешних условиях, когда империализм пытается активизировать свою агрессивную политику, и одобрили линию КПСС, направленную на нормализацию отношений СССР с КНР.

Современный мир социализма, отмечалось в Отчетном докладе, это — молодой, растущий социальный организм, в котором не все устояло, многое несет на себе отпечаток прошлых исторических эпох. Мир социализма весь в движении, он непрерывно совершенствуется. Его развитие происходит в сложной и упорной борьбе нового со старым, через преодоление внутренних противоречий, разнообразных трудностей и проблем, возникающих в ходе социалистического строительства. «Мы хотим, — говорил Л. И. Брежнев, — чтобы мировая система социализма была дружней семьей народов, вместе строящих и защищающих новое общество, взаимно обогащающих друг друга опытом и знаниями, — семьей сплоченной и крепкой, в которой люди земли видели бы прообраз будущего мирового сообщества свободных народов» (XXIV съезд КПСС. Стенографич. отчет, т. 1, 1971, с. 37).

XXIV съезд КПСС дал глубоко научный анализ современного капитализма. Его особенности определяются прежде всего стремлением приспособиться к новым международным условиям, к новому соотношению сил, которое все более складывается в пользу социализма и прогресса. Опасаясь перерастания классовой борьбы в своих странах в массовое революционное движение, буржуазия широко использует социальную демагогию и частичные уступки трудящимся, средства идеологической обработки и дубинки полиции, чтобы удержать массы под своим идейным и политическим контролем. Монополии стремятся поставить на службу своим интересам достижения научно-технической революции. Все это, однако, не означает стабилизации капитализма как системы. Общий кризис капитализма продолжает углубляться. Многие развитые капиталистические страны, прежде всего США, оказались в тисках очередного экономического кризиса. Продолжается и кризис капиталистической валютно-финансовой системы. Непрерывно увеличивается безработица. Только в США насчитывается 5 миллионов безработных. Обостряются противоречия в соперив-

чество между главными империалистическими державами.

Империализм не прекращает попыток добиться социально-политического рывка на мировой арене, вернуть себе утраченные позиции, продолжает войну против свободолюбивых народов. Агрессивная природа империализма остается неизменной, его злодеяния в различных странах Азии, Африки и Латинской Америки, прежде всего во Вьетнаме, вызывают гнев и возмущение всех честных людей планеты.

На борьбу против империализма поднимаются все новые и новые миллионы людей, ее фронт неуклонно расширяется. Роль испытанного авангарда всех революционных, антиимпериалистических сил с честью выполняет международное рабочее движение. Упорные классовые бои в капиталистических странах за последние годы развеяли мифы апологетов капитализма о якобы наступившей там эре «классовой гармонии», «классового партнерства». Общее число бастовавших в капиталистических странах выросло с 36 миллионов в 1965 г. почти до 65 миллионов в 1970 г. XXIV съезд КПСС подтвердил вывод московского Совещания коммунистических и рабочих партий о том, что нынешние крупные выступления рабочего класса являются предвестниками новых классовых битв, которые могут привести к коренным общественным преобразованиям, к установлению власти рабочего класса в союзе с другими слоями трудящихся.

Усиливается натиск на империализм со стороны сил, выросших из национально-освободительной борьбы. Борьба за национальное освобождение во многих странах Азии и Африки стала практически перерастать в борьбу за социальное освобождение против феодализма и капитализма. В авангарде этой борьбы идут страны, вступившие на некапиталистический путь развития, ориентированные на социалистическую перспективу. Все более усиливается антиимпериалистическая борьба народов Латинской Америки.

Успехи в борьбе против империализма во многом зависят от сплоченности антиимпериалистических сил и прежде всего от сплоченности их авангарда — мирового коммунистического движения. Съезд с удовлетворением констатировал, что за последние годы удалось преодолеть многие негативные явления в мировом коммунистическом движении, добиться поворота к его сплочению на идейной основе марксизма-ленинизма и пролетарского интернационализма. Крупным шагом вперед по пути укрепления единства коммунистов и консолидации всех антиимпериалистических сил явилось московское Совещание коммунистических и рабочих партий 1969 г. (см. Ежегодник БСЭ 1970 г., с. 9—22).

Огромное значение для сплочения коммунистических рядов имела принявшие подлинно всемирный характер празднования столетия со дня рождения В. И. Ленина.

«В духе учения Ленина, — подчеркивал в своем приветственном выступлении на XXIV съезде КПСС генеральный секретарь КП США Гас Холд, — Коммунистическая партия Советского Союза продолжает выступать как наиболее последовательная сила в борьбе за единство мирового коммунистического движения, за единство антиимпериалистических сил, за пролетарский интернационализм» (XXIV съезд КПСС. Стенография. отчет, т. 1, с. 416). Съезд заявил, что КПСС и впредь будет проводить ленинский курс на укрепление интернациональной солидарности с рабочим движением в странах капитала, поддержку национально-освободительной борьбы народов, расширение и укрепление связей с революционно-демократическими партиями развивающихся стран, со всеми антиимпериалистическими силами. КПСС будет настойчиво бороться за дальнейшее политическое сплочение и идейное марксистско-ленинское единство коммунистического движения.

ЦК КПСС и Советское правительство, отмечалось в Отчетном докладе, делали все от них зависящее для обеспечения мирных условий строительства коммунизма в СССР, для разоблачения и срыва действий агрессивных империалистических сил, для защиты социализма, свободы и мира. Величайшее достижение внешней политики КПСС состоит в том, что уже более 25 лет советский народ живет в условиях мира, а человечество избавлено от мировой войны. Важнейший фактор обеспечения мира — могущественные Советские Вооруженные Силы.

Советский Союз завоевал глубокое уважение трудящихся всех стран мира своей бескорыстной, братской поддержкой и помощью героическому вьетнамскому народу. «Эта поддержка, — говорил с трибуны съезда первый секретарь ЦК ПТВ Ле Зуан, — является мощным стимулом, вдохновляющим соотечественников и бойцов всей нашей страны на новые, еще более крупные победы; вместе с тем, она вызывает у вьетнамского народа еще более глубокие чувства симпатии к братскому советскому народу» (там же, с. 192).

СССР совместно с братскими социалистическими странами много сделал, чтобы остановить и осудить агрессию Израиля, помочь арабским странам, прежде всего ОАР и Сирию, восстановить оборонный потенциал. Известна и настойчивая борьба СССР за мирное политическое урегулирование на Ближнем Востоке.

За последние годы удалось заметно потеснить силы агрессии и войны, сузить сферу их возможных действий. Произошли существенные перемены в Европе. Были сорваны планы завлечь НАТО допустить Западную Германию к ядерному оружию. Серьезно укрепились международные позиции ГДР. Улучшились и развились советско-французские отношения. Произошел сдвиг во взаимоотношениях с ФРГ, конкретным проявлением которого явилось заключение советско-западногерманского и польско-западногерманского договоров. Вступил в силу Договор о нераспространении ядерного оружия, заключены договоры, запрещающие размещение ядерного оружия в космосе, на дне морей и океанов. Но силы агрессии и войны еще не обезврежены. Предстоит упорная и трудная борьба всех миролюбивых государств и народов за прочный мир и международную безопасность.

Конкретная, всеобъемлющая, перспективная программа такой борьбы — программа мира и международного сотрудничества, программа борьбы за свободу и независимость народов — была сформулирована в Отчетном докладе ЦК КПСС и единодушно одобрена XXIV съездом партии. Основные положения этой программы состоят в следующем:

1) Ликвидировать военные очаги в Юго-Восточной Азии и на Ближнем Востоке, содействовать политическому урегулированию в этих районах на основе уважения законных прав государств и народов, подержанных агрессии; давать немедленный отпор любым актам агрессии и международного произвола, используя для этого и возможности ООН; добиваться отказа от применения силы и угрозы ее применения для решения спорных вопросов, заключать соответствующие двусторонние или региональные договоры.

2) Исходить из окончательного признания территориальных изменений, происшедших в Европе в результате второй мировой войны, осуществить коренной поворот к разрядке и миру на этом континенте, обеспечить успешное проведение общеевропейского совещания по проблемам безопасности и сотрудничества, добиться скорейшей ратификации и вступления в силу договоров между СССР и ФРГ, ПНР и ФРГ, урегулирования проблем, связанных с Западным Берлином. СССР совместно с братскими социалистическими странами — участвует в оборонительном Варшавском договоре подтверждает готовность к одновременному

аннулированию этого договора и Североатлантического союза или — в качестве первого шага — ликвидации их военных организаций.

3) Добиваться заключения договоров, запрещающих ядерное, химическое и бактериологическое (биологическое) оружие, полное прекращение испытаний ядерного оружия, содействовать созданию безъядерных зон в различных районах мира. СССР выступает за ядерное разоружение, за созыв в этих целях конференции всех ядерных держав — СССР, США, КНР, Франции, Великобритании.

4) Активизировать борьбу за прекращение гоним вооружений, бороться за созыв всемирной конференции по проблемам разоружения, за ликвидацию иностранных военных баз на чужих территориях, за сокращение вооруженных сил и вооружений, особенно в тех районах, прежде всего — в Центральной Европе, где существует непосредственное противостояние армий социалистических и империалистических государств; разработать меры, которые уменьшили бы вероятность случайного возникновения военных инцидентов или их преднамеренной фабрикации, а также их перерастания в международные кризисы, в войну. СССР вновь выразил готовность договариваться прежде всего с крупными государствами о сокращении военных расходов.

5) Добиваться полного претворения в жизнь решения ООН о ликвидации оставшихся колониальных режимов, добиваться всеобщего осуждения и бойкота провалящих расизма и апартеида.

6) Углублять построение на принципах мирного сосуществования и делового взаимовыгодного сотрудничества отношения с капиталистическими государствами, которые в этом заинтересованы. СССР готов к развитию экономических, научно-технических и культурных связей, к сотрудничеству в решении таких проблем, затрагивающих интересы всего человечества, как сохранение природной среды, освоение энергетических и других природных ресурсов, развитие международного транспорта в связи, предупреждение и ликвидация наиболее опасных и распространенных заболеваний, исследование и освоение космоса и ресурсов Мирового океана.

Программу борьбы за мир и международное сотрудничество, принятую XXIV съездом КПСС, прогрессивная общественность всех стран расценила как исключительно крупный вклад в дело обеспечения безопасности всего человечества. Даже буржуазная печать признала конструктивный характер предложений Советского Союза.

XXIV СЪЕЗД КПСС ОБ ОСНОВНЫХ ВОПРОСАХ ЭКОНОМИЧЕСКОЙ ПОЛИТИКИ ПАРТИИ НА СОВРЕМЕННОМ ЭТАПЕ

Съезд глубоко и всесторонне проанализировал особенности современного этапа экономического развития страны. Опираясь на высокий экономический потенциал развитого советского общества, на научный анализ потребностей развития народного хозяйства, съезд определил курс на более глубокий поворот экономики к решению многообразных задач, связанных с повышением благосостояния народа. При этом съезд подчеркнул, что непрекращаемым условием претворения в жизнь намечаемых мер по повышению благосостояния советского народа является дальнейший неуклонный рост материального производства, его эффективности и рост производительности общественного труда.

Новые планы партии опираются на замечательные итоги борьбы советского народа за воплощение в жизнь Директив XXIII съезда партии, за выполнение восьмого пятилетнего плана.

XXIV съезд КПСС с большим удовлетворением отметил, что благодаря самоотверженному труду рабочего

класса, колхозного крестьянина, интеллигенции, всех трудящихся в восьмой пятилетке сделан новый крупный шаг вперед в создании материально-технической базы коммунизма.

Достигнуто значительное ускорение темпов развития всего народного хозяйства страны. Значительно возросли масштабы общественного производства. Стоимость национального богатства страны превысила триллион рублей. Объем совокупного общественного продукта в 1970 г. достиг (по уточненным данным) почти 642 миллиарда рублей, произведенного национального дохода — 290 миллиардов рублей (в сопоставимых ценах). Об уровне экономического прогресса страны говорит, например, тот факт, что в 1970 г. произведено промышленной продукции почти вдвое больше, чем за все предвоенные пятилетки, вместе взятые. Хотя сельское хозяйство было и остается наиболее сложным и трудным участком экономики, среднегодовой объем его продукции за пестекшую пятилетку увеличился на 21% против 12% в предыдущем пятилетии. В 1970 г. получены рекордные за всю историю социалистического земледелия урожаи зерна (более 186 миллионов тонн) и хлопка-сырца (6,9 миллиона тонн), а общая сумма капиталовложений (более 350 миллиардов рублей), что почти равняется сумме капиталовложений за восемь предшествующих лет.

В народном хозяйстве страны произошли крупные качественные сдвиги. Значительно усилилось действие интензивных факторов экономического развития, возросла эффективность общественного производства, улучшена структура народного хозяйства, ускорились темпы научно-технического прогресса и роста производительности труда. Достигнуто сближение темпов роста производства средств производства и предметов потребления в промышленности. С опережением развивались отрасли, определяющие научно-технический прогресс в народном хозяйстве.

Перевыполнены основные задания XXIII съезда КПСС по улучшению материального благосостояния населения. За пять лет реальные доходы в расчете на душу населения увеличились на 33 процента против 30 процентов по Директивам XXIII съезда и 19 процентов в седьмой пятилетке. Более чем в полтора раза возросли выплаты и льготы населению из общественных фондов потребления. При росте товарооборота розничной торговли на 48% значительно улучшилась структура питания населения, серьезно повысилась обеспеченность советских семей прежде всего предметами длительного пользования. За годы пятилетки улучшены жилищные условия и коммунально-бытовое обслуживание трудящихся. Осуществлены крупные меры по дальнейшему развитию народного образования, культуры и здравоохранения, социального обеспечения. Никогда прежде в общегосударственном масштабе одновременно не проводился такой широкий комплекс мероприятий по росту жизненного уровня народа.

XXIV съезд КПСС дал принципиальный анализ недостатков, которые еще имеются в развитии народного хозяйства: наблюдалось отставание капитального строительства, не полностью выполнены задания по вводу в действие новых производственных мощностей и основных фондов в ряде отраслей экономики; по производству металла, химических волокон, грузовых автомобилей, тракторов и некоторых других видов промышленной и сельскохозяйственной продукции не были достигнуты запланированные уровни; не на всех предприятиях использовались имеющиеся возможности для ускорения технического прогресса, повышения производительности труда, улучшения качества продукции и сокращения издержек производства; не полностью удовлетворялись возрастные потребности населения в некоторых товарах широкого потребления.

Нельзя не учитывать, что экономическое развитие страны в период восьмой пятилетки протекало в условиях обострявшейся международной обстановки. Это привело к некоторому отвлечению сил и средств на проведение дополнительных мер оборонного характера. Наряду с этим съезд обратил внимание на ряд недостатков, причины которых нельзя признать объективными. Эти недостатки были вскрыты на Декабрьском (1969 г.) пленуме ЦК КПСС.

Основные направления экономической политики партии нашли свое конкретное выражение в единодушно утвержденных съездом Директивах по пятилетнему плану развития народного хозяйства СССР на 1971—75 годы. Проект Директив XXIV съезда был разработан ЦК КПСС и Советским правительством и задолго до съезда вынесен на всенародное обсуждение. Он получил полную поддержку всей партии, всего народа. Обсуждение проекта Директив ярко продемонстрировало действенность и жизненную силу социалистической демократии, подлинного народолюбия.

Девятая пятилетка будет важным этапом в дальнейшем продвижении советского общества по пути к коммунизму, стропильстве его материально-технической базы, укреплении экономической и оборонной мощи страны. Главная задача девятой пятилетки, говорится в Директивах, состоит в том, чтобы обеспечить значительный подъем материального и культурного уровня жизни народа на основе высоких темпов развития социалистического производства, повышения его эффективности, научно-технического прогресса и ускорения роста производительности труда.

В главной задаче пятилетки выражены основные особенности современного этапа экономического развития страны: во-первых, еще больший поворот народного хозяйства к повышению благосостояния народа, к улучшению условий его труда и быта; во-вторых, усиление интенсификации всего общественного производства и повышение его эффективности на основе значительного ускорения научно-технического прогресса. Эти две стороны экономической политики партии, как подчеркивалось на съезде, находятся в тесной взаимосвязи, органическом единстве.

Курс XXIV съезда на существенное улучшение материального и культурного уровня жизни советских людей исходит из основного экономического закона социализма, который объективно выражает высшую цель общественного производства при социализме — наиболее полное удовлетворение материальных и культурных потребностей людей. Линия партии на повышение благосостояния народа опирается на возросшие возможности советской экономики. Наша партия всегда делала все, что могла, в этом направлении. На первых этапах социалистического строительства партия и народ вынуждены были сосредоточить свои усилия на самом первоочередном и советские люди сознательно шли на жертвы для того, чтобы осуществить задачи, от решения которых зависело само существование Советского государства. Совершив исторический подвиг, советский народ построил развитое социалистическое общество, создал мощную экономику, которая ныне в состоянии успешно решать одновременно более широкий круг задач.

На нынешнем этапе развития народного хозяйства страны повышение благосостояния трудящихся становится одной из важных предпосылок быстрого роста самого производства. Речь идет о создании условий, благоприятствующих всестороннему развитию способностей и творческой активности советских людей — главной производительной силы общества. Современное производство в условиях научно-технической революции предъявляет быстро растущие требования к самим создателям материальных ценностей в отношении спе-

циальных знаний, профессиональной подготовки, общей культуры. А соответствие этим требованиям во многом зависит от удовлетворения материальных и духовных потребностей человека, которое способствует всестороннему развитию его созидательной деятельности.

В девятой пятилетке на основе увеличения национального дохода на 37—40 процентов реальные доходы в расчете на душу населения вырастут примерно на 30 процентов. Как и в восьмой пятилетке, основным источником роста доходов рабочих, колхозников и служащих будет оплата в соответствии с количеством и качеством труда. Кроме того, намечается повысить минимальную заработную плату рабочих и служащих, ставки и оклады среднеоплачиваемых категорий работников, тарифные ставки механизаторов сельского хозяйства, заработную плату учителей, врачей, медицинского персонала и работников других специальностей. В отдаленных районах страны будут установлены или повышены надбавки к заработной плате трудящихся. В 1974 г. начнется досрочное погашение внутреннего государственного долга по облигациям займов, выпущенных в 1947—1956 гг. Объем материальных благ и услуг, а также денежных выплат населению из общественных фондов потребления возрастет к 1975 г. до 90 миллиардов рублей, или на 40 процентов. За счет общественных фондов потребления будет осуществлен ряд важных социальных мероприятий.

Особое значение в решениях съезда отводится увеличению производства продовольственных и промышленных товаров, расширению коммунальных и бытовых услуг с тем, чтобы обеспечить удовлетворение платежеспособного спроса населения. На эти цели направляются крупные капитальные вложения. Под этим углом зрения партия подходит и к такой важной проблеме, как соотношение основных пропорций в промышленности. В течение девятой пятилетки производство предметов потребления будет развиваться более ускоренными темпами: прирост их составит 44—48 процентов при увеличении производства средств производства на 41—45 процентов. Эта мера позволит обеспечить намеченный рост денежных доходов трудящихся товарной массой. Большая и сложная задача насыщения рынка потребительскими товарами будет решаться при стабильном уровне государственных розничных цен на товары народного потребления и снижении цен на отдельные товары по мере роста их производства и накопления необходимых ресурсов.

Для выполнения невиданной по своим масштабам программы социально-экономических мероприятий в девятой пятилетке необходимо обеспечить высокие темпы и пропорциональное развитие всех отраслей народного хозяйства.

Основной задачей промышленности съезд определил расширение и совершенствование индустриальной базы социалистической экономики, наиболее полное удовлетворение жизненных потребностей советского народа. Как и прежде, высокими темпами будет развиваться тяжелая индустрия — основа расширенного воспроизводства. К 1975 г. предусмотрено довести производство электроэнергии до более чем триллиона киловатт-часов, добычу нефти — до 480—500 миллионов тонн, газа — до 300—320 миллиардов кубических метров, поднять выплавку стали до 142—150 миллионов тонн. За годы пятилетки будет дополнительно создан индустриальный потенциал, равный тому, какой СССР имел в 1960 г.

Успех в решении главной задачи пятилетки во многом зависит и от дальнейшего развития сельского хозяйства. Колхозно-совхозное производство должно обеспечить более полное удовлетворение возрастающих потребностей населения в продуктах питания и промышленности в сырье. Съезд одобрил широкую комплексную программу развития сельского хозяйства, его всесто-

ронней интенсификации, укрепления материальной и технической базы, выработанную ЦК КПСС. В соответствии с этой программой государство и колхозы направят на развитие сельского хозяйства за пятилетие почти 129 миллиардов рублей, что на 47 миллиардов рублей больше, чем в восьмой пятилетке. Это — сумма, превышающая общие вложения в сельское хозяйство в течение двух предыдущих пятилеток, вместе взятых.

Дальнейшее развитие в новой пятилетке получают капитальное строительство, транспорт, связь и другие отрасли народного хозяйства.

Росту экономического потенциала страны будет служить также правильное размещение производительных сил, обеспечивающее дальнейшее индустриальное развитие всех союзных республик, последовательное осуществление ленинской национальной политики.

В докладах Л. И. Брежнева и А. Н. Косыгина, в решениях съезда получила глубокую и всестороннюю разработку проблема источников и резервов дальнейшего быстрого подъема народного хозяйства страны. Съезд при этом исходил из того реального факта, что в современных условиях в нашей стране более ограниченными становятся экстенсивные факторы экономического роста, сокращаются возможности привлечения дополнительной рабочей силы, обозначились пределы наращивания капитальных вложений. Ключевой проблемой новой пятилетки является дальнейшее повышение эффективности производства на базе ускорения научно-технического прогресса и максимальной мобилизации всех внутренних резервов. Съезд подчеркнул, что обеспечение всесторонней интенсификации общественного производства и повышение его эффективности — это основная линия экономического развития страны на ближайшие годы и на длительную перспективу, главное звено в хозяйственной стратегии партии. За счет повышения производительности труда должно быть получено 80—85 процентов прироста национального дохода, 87—90 процентов прироста промышленной продукции, 95 процентов прироста строительного-монтажных работ, весь прирост продукции сельского хозяйства и перевозок грузов на железнодорожном транспорте.

Решающим условием повышения эффективности общественного производства съезд назвал ускорение научно-технического прогресса. В отчетном докладе ЦК и в других документах съезда с особой остротой поставлен вопрос о необходимости органически соединить достижения научно-технической революции с преимуществами социалистической системы хозяйства, шире развить присущие социализму формы соединения науки с производством. Новые, когда наука все больше становится непосредственной производительной силой, главным являясь уже не отдельные ее достижения, а высокий научно-технический уровень всего производства. В Директивах съезда предусматривается осуществление единой технической политики, расширение выпуска наиболее прогрессивных видов изделий и материалов, превосходящих по своим технико-экономическим показателям лучшие отечественные и мировые достижения, осуществление прогрессивных структурных сдвигов в экономике.

Большие резервы повышения эффективности производства заложены также в улучшении использования действующих производственных фондов, повышении фондоотдачи, снижении материалоемкости, повышении эффективности капитальных вложений.

Одним из центральных вопросов экономической политики партии в современных условиях, как это определил XXIV съезд, является дальнейшее совершенствование механизма хозяйствования, всей системы управления экономикой. Съезд подчеркнул, что совершенствование

планирования предполагает повышение научного уровня составления планов, переход к долгосрочному планированию, которое должно способствовать более эффективному решению коренных, расчленимых на длительную перспективу проблем социально-экономического развития.

Совершенствование системы управления народным хозяйством включает и дальнейшее осуществление экономической реформы. Наряду с завершением перевода всех хозрасчетных предприятий и организаций отрасли материального производства и сферы обслуживания на новую систему хозяйствования планируется создать такие экономические условия, которые бы побуждали предприятия выпускать новейшие образцы продукции, брать на себя оптимальные, напряженные планы, стимулировали внедрение новейших достижений науки в техники, рост производительности труда и способствовали повышению качества продукции.

Курс XXIV съезда КПСС на повышение народного благосостояния и интенсификацию общественного производства требует всемерного разветвления и творческой инициативы и активности широких масс трудящихся. Это предполагает усиление работы по распространению передового опыта и новаторских методов труда, устранение серьезных недостатков, связанных с нарушениями трудовой и государственной дисциплины, мобилизацию трудящихся на всемерное использование резервов повышения производительности труда.

Единственный путь, ведущий к благосостоянию, к коммунистическому обществу, — самоотверженный и вдохновенный труд миллионов советских людей, труд с полной отдачей всех творческих сил. Распределить, потребить можно только то, что произведено, — в этой простой истине заложен глубочайший смысл, раскрывающий необходимость активизации всех сил советского народа на решение задач, намеченных XXIV съездом партии.

Осуществление девятого пятилетнего плана будет иметь и большое международное значение. Это подчеркнул на нашем съезде представитель братских коммунистических и рабочих партий «Советский Союз, — говорится, в частности, в приветствии съезду от ЦК Социалистической единой партии Германии, — планомерным осуществлением программы коммунистического строительства и своей самоотверженной исключительной поддержкой вносит решающий вклад в дело дальнейшего укрепления содружества социалистических государств, в дело борьбы всех народов против агрессивной и авантюристической политики империализма, за светлое будущее человечества» (там же, т. 2, 1971, с. 544—45).

XXIV СЪЕЗД КПСС О СОЦИАЛЬНО-ПОЛИТИЧЕСКОМ РАЗВИТИИ СОВЕТСКОГО ОБЩЕСТВА И ДАЛЬНЕЙШЕМ ВОЗРАСТАНИИ РУКОВОДЯЩЕЙ РОЛИ КПСС В КОММУНИСТИЧЕСКОМ СТРОИТЕЛЬСТВЕ

XXIV съезд КПСС дал глубокий анализ социально-политического и культурного развития СССР за последние годы, деятельность партии по воспитанию нового человека. Ставя и решая проблемы дальнейшего развития нашей политической системы, вопросы идеологического характера, КПСС точно учитывает как интересы всего народа, так и интересы составляющих его классов и социальных групп. Политика партии направлена на то, чтобы содействовать сближению рабочего класса, крестьянства, интеллигенции, добиваться социальной однородности советского общества. Это осуществляется на основе марксистско-ленинской идеологии, выражающей социалистические интересы и коммунистические идеалы рабочего класса.

Рабочий класс как самый многочисленный класс советского общества в силу органически присущих ему революционности, дисциплины, организованности и коллективизма занимает ведущее положение в системе социалистических производственных отношений. В условиях современной научно-технической революции, гигантского усложнения производственного процесса рабочий класс все более сближается с инженерно-технической интеллигенцией. В этом состоит одна из форм ликвидации существенных различий между умственным и физическим трудом. Она нашла одно из своих выражений и в том, что, по данным всеобщих переписей населения, из каждой тысячи рабочих выше и среднее образование в 1959 г. имело 386 человек, а в 1970 г. — уже более 550.

Партия заботится о дальнейшем укреплении союза рабочего класса и крестьянства. Рост производительных сил на селе, постепенное превращение сельскохозяйственного труда в разновидность труда индустриального, подъем культуры деревни и перестройка сельского быта — все это меняет социальный облик и психологию крестьянина, способствует уменьшению существенных различий между городом и деревней.

Активно участвует в строительстве коммунизма советская интеллигенция, ряды которой в огромной степени пополняются из среды рабочих и крестьян. Темпы роста интеллигенции, особенно научно-технической, значительно превосходят темпы роста других социальных групп. Это закономерный результат политики партии, направленной на ускорение научного и технического прогресса, на повышение образованности и культуры народа.

За годы пятилетки произошло дальнейшее упрочение дружбы и братства народов нашей страны. В 1972 г. советский народ будет отмечать 50-летие создания Союза ССР — первого в мире многонационального социалистического государства. Съезд указал, что партия будет и впредь укреплять Союз Советских Социалистических Республик, последовательно проводя в жизнь курс на расцвет и сближение социалистических наций, воспитывая всех трудящихся в духе советского патриотизма и социалистического интернационализма, непримиримости к проявлениям национальной ограниченности и кичливости, в духе глубокого уважения ко всем нациям и народностям.

В Отчетном докладе ЦК КПСС дана характеристика советского народа как новой исторической общности людей. Ей присущи новые гармоничные отношения между классами и социальными группами, нациями и национальностями — отношения дружбы и сотрудничества, возникшие и окрепли в совместном труде, в борьбе за социализм, в боях за его защиту и упрочение. Советские люди неразрывно спаяны общностью марксистско-ленинской идеологии, высоких целей строительства коммунистического общества, в беззаветном служении которым они видят смысл своей жизни и деятельности.

Закономерным результатом упрочения социального единства советского народа стало укрепление советского государства и дальнейшее развитие на этой основе советской демократии, ее совершенствование и углубление. Это нашло свое выражение, во-первых, в значительном повышении роли Советов в жизни общества. За годы, прошедшие после XXIII съезда КПСС, Верховный Совет СССР и Верховные Советы союзных республик приняли законы по таким важным вопросам, как охрана здоровья народа, укрепление семьи, дальнейшее совершенствование трудовых отношений, обеспечение охраны природы и рационального использования природных богатств. Значительно расширены права местных Советов. Съезд указал, что партия и впредь

будет заботиться о повышении роли и авторитета Советов.

Во-вторых, принимаются меры по улучшению работы государственного аппарата, внедрению современных средств и методов управленческой деятельности. Это создает условия для удешевления и более рациональной организации аппарата управления, повышения культуры, четкости и слаженности в его работе, сокращения его численности. Одновременно партия уделяет огромное внимание работе органов народного контроля и их многомилионного актива. Съезд подчеркнул, что ленинские идеи о постоянном контроле народных масс, как форме их участия в управлении государством, должны неуклонно претворяться в жизнь.

В-третьих, повысилась роль массовых организаций в управлении обществом. Активную роль в решении хозяйственных вопросов, в воспитании трудящихся в духе коммунистического отношения к труду и общественной собственности, в удовлетворении их культурно-бытовых потребностей играют советские профсоюзы. Одна из основных задач профсоюзов — защита законных интересов трудящихся. Съезд указал, что партия и впредь будет заботиться о том, чтобы профсоюзы успешно выполняли свою роль школы управления, школы хозяйствования, школы коммунизма.

Важное место в жизни нашего общества принадлежит Ленинскому комсомолу — авангарду советской молодежи, составляющей в настоящее время около половины населения нашей страны. За годы после XXIII съезда КПСС комсомол дал 45% общего пополнения рядов КПСС. Съезд подчеркнул, что центральной задачей комсомола были и остаются воспитание молодежи в духе коммунистической идейности и морали, преданности Советской родине, активная пропаганда духовных ценностей советского общества, забота об удовлетворении специфических потребностей различных групп молодежи, ее труде, учебе, отдыхе, быте.

Углубление и развитие социалистической демократии органически сочетаются с заботой партии и советского правительства об укреплении законности и правопорядка, с мерами по воспитанию граждан в духе правил социалистического общежития. Съезд указал, что забота о соблюдении законности — это задача не только государственного аппарата, но и общественных организаций, всех советских людей. Партия будет добиваться дальнейшего улучшения деятельности милиции, прокуратуры, судов. Успешно ограждать советское общество от действий враждебных элементов, от происков империалистических разведок органы государственной безопасности, укрепленные в отчетный период политически зрелыми кадрами. Служба в Вооруженных Силах все в большей мере становится не только необходимой школой боевого мастерства, но и школой идейной и физической закалки, дисциплинированности и организованности.

Советская демократия — величайшее завоевание нашего народа. Партия проявляет неустанную заботу о постоянном развитии социалистической демократии, о том, чтобы все более широкие массы трудящихся принимали активное участие в управлении страной, общественными делами; чтобы каждый чувствовал себя гражданином в полном смысле этого слова, заинтересованным в общенародном деле и несущим за него свою долю ответственности. «Такая демократия, — подчеркивается в Отчетном докладе ЦК, — это для нас жизненная потребность, необходимое условие развития и укрепления социалистических общественных отношений» (там же, т. 1, с. 107). Буржуазные идеологи, ревизионисты, отмечалось в Отчетном докладе, преподносят всякого рода «советы» относительно «улучшения» социализма, его «демократизации». Но заботятся они, конечно, не о социализме, а руководствуются стремлением вернуть со-

ветский народ к буржуазным порядкам, демократии для эксплуататоров, чуждой интересам народа. «У советских людей,— говорил в Отчетном докладе ЦК Л. И. Брежнев,— своя демократия— социалистическая, свои принципы, свои традиции в ее развитии. Нет свободы вообще, как нет и демократии вообще. Это— классовые понятия. Так ставил вопрос В. И. Ленин, так ставит его и сегодня наша партия» (там же).

Съезд указал на необходимость повышения социальной активности, общественной сознательности, политической зрелости советских людей, четко сформулировал задачи партии в области идеологической работы на современном этапе коммунистического строительства. Главная из этих задач — формирование у широчайших масс трудящихся коммунистического мировоззрения, воспитание их на идеях марксизма-ленинизма.

Съезд указал, что задача партийных организаций состоит в том, чтобы широко развивать моральные стимулы к труду на благо общества, прививать каждому советскому человеку чувство ответственности за свою деятельность перед обществом, перед трудовым коллективом. Советским людям органически присуще чувство коллективизма; оно вырабатывается всем социалистическим укладом нашей жизни. Коллектив является той первичной ячейкой общества, где человек приобретает к труду, где создаются материальные и духовные ценности, где крепнут и развиваются новые общественные отношения, где сообще формируется и непосредственно влияет на каждого общественное мнение товарищей по работе. Все это делает трудовой коллектив важнейшим участком работы по коммунистическому воспитанию масс.

Следующая задача партии в идеологической работе и одно из ее важных направлений — это воспитание у советских людей чувства гордости за свой народ, за его великие свершения, чувства уважения к героическим страницам прошлого нашей страны. Партия требует правильного, объективного освещения истории нашего государства. Она подвергает острой, принципиальной критике отдельные попытки с непартийных, внеклассовых позиций оценивать исторический путь советского народа, умалять значение его социалистических завоеваний. Столь же вредны и ошибочны догматические представления, игнорирующие те большие положительные перемены, которые произошли в жизни советского общества за последние годы.

Одним из факторов, создающих благоприятные условия для дальнейшего развертывания идеологической работы партии, является непрерывный рост культуры и образованности народных масс. Великое достижение социалистического строя состоит в том, что в настоящее время высшее и среднее (полное и неполное) образование имеют 75 процентов трудящихся города и более 50 процентов труженников села. В нынешней пятилетке поставлена задача завершить переход к всеобщему среднему образованию молодежи.

В минувшую пятилетку подготовлено более семи миллионов специалистов с высшим и средним специальным образованием. В этой пятилетке будет подготовлено примерно 9 миллионов таких специалистов.

В стране созданы огромные возможности для удовлетворения культурных потребностей советских людей. Достаточно сказать, что после XXIII съезда КПСС тираж изданных книг и брошюр составил более 6,5 миллиардов экземпляров. Разовый тираж газет составляет около 140 миллионов, журналов — более 150 миллионов экземпляров. Советское телевидение имеет огромную аудиторию — 70 процентов всего населения страны.

Съезд указал на возрастающую роль литературы и искусства в формировании мировоззрения советского человека, его нравственных убеждений, духовной культуры, дал высокую оценку замечательным достижениям

нашего художественного творчества. Обращая внимание на имеющиеся в литературе и искусстве отрицательные явления, хоть они и не приобрели сколько-нибудь значительного распространения, партия подчеркивает, что она выступала и выступает за бережное и внимательное отношение к творческому поискам, за разнообразие и богатство форм и стилей, вырабатываемых на основе метода социалистического реализма. Смысл и сила партийного руководства — в умении увлечь художника благородной задачей служения народу, сделать его убежденным и активным борцом за коммунизм.

Съезд отметил, что отчетный период ознаменовался дальнейшим сплочением советского народа вокруг Коммунистической партии, ее возрастанием ее руководящей роли.

С продвижением к коммунизму, с ростом масштабов и усложнением задач коммунистического строительства возрастает значение планомерно организованной, сознательной деятельности народных масс, руководства этой деятельностью со стороны Коммунистической партии. Великая жизненная сила ленинской партии — в тесной связи с массами.

Известно, что XXIII съезд КПСС повысил требовательность при приеме в партию. Тот факт, что после XXIII съезда в партию было принято три миллиона человек, что за этот период почти миллион шестьсот тысяч рабочих вошли в ее ряды, наглядно говорит о том, что советский народ считает политику партии своей политикой, что его лучшие представители готовы активно претворять ее в жизнь в рядах ленинской партии коммунистов.

Руководящая роль партии в строительстве коммунизма неразрывно сочетается с развитием внутрипартийной демократии, совершенствованием стиля партийной работы. Примером неуклонного следования ленинскому стилю является деятельность Центрального Комитета, Политбюро ЦК КПСС. Глубокое проникновение в суть общественных процессов, реализм и строго научный подход к решению всех вопросов политики, экономики, идеологии и организаторской деятельности партии, постоянное внимание к работе ее организаций, готовность дать товарищеский совет, оказать практическую помощь и в то же время требовательность и принципиальность характерны для работы ЦК и его Политбюро.

Руководящая роль партии в строительстве коммунизма состоит не только в разработке правильной политической линии, но и в претворении ее в жизнь через организации партии на местах. Дальнейшее укрепление партийных организаций одно из своих выражений нашло в увеличении числа рабочих и колхозников в руководящих органах партийных организаций. Так, среди членов и кандидатов в члены районных и городских комитетов партии рабочие и колхозники составляют около 40 процентов.

XXIV съезд КПСС признал необходимым усилить влияние первичных партийных организаций на работу предприятий и учреждений. В этих целях съезд уточнил сформулированные в Уставе КПСС положения о праве контроля над деятельностью администрации. Наряду с парторганизациями производственных коллективов таким правом будут пользоваться первичные партийные организации научно-исследовательских институтов, учебных заведений, культурно-просветительных учреждений и лечебных учреждений.

Принято также решение созывать съезды КПСС не один раз в четыре года, как это было до сих пор, а один раз в пять лет. Это позволит партии подводить итоги и намечать задачи на каждое очередное пятилетие в соответствии с установившейся практикой планирования народного хозяйства. Решено созывать съезды компартий союзных республик также один раз в пять лет, а краевые, областные, окружные, городские и район-

ные партийные конференции и отчетно-выборные собрания и конференции в первичных парторганизациях, имеющих парткомы, — один раз в два-три года.

В связи с предстоящим обменом партийных документов съезд подчеркнул, что это важное мероприятие должно пройти не формально, а так, чтобы оно содействовало дальнейшему укреплению партии, повышению активности и дисциплины коммунистов.

Съезд дал анализ такой важной сферы работы партии, в которой также проявляется ее руководящая роль, как подбор, расстановка и воспитание кадров. В решениях съезда подчеркивается, что кадровая политика партии направлена на то, чтобы наряду с бережным отношением к старым кадрам, максимальным использованием их опыта и знаний выдвигать молодых, перспективных работников. Это обязательное условие преемственности политического курса партии, ее революционных традиций.

Повышение дисциплины и ответственности кадров — одна из важнейших задач партии. Но при этом имеется в виду дисциплина, построенная не на страхе, не на методах жесткого администрирования, которые лишают людей уверенности и инициативы, порождают перестраховку и нечестность. Речь идет о дисциплине, основанной на высокой сознательности и ответственности. Что же касается работников, которые неправильно ведут себя, не делают выводов из критики, то по отношению к ним съезд потребовал принимать необходимые меры.

В своей деятельности партия всегда и неуклонно руководствуется марксистско-ленинской теорией. Съезд отметил, что в области теоретической работы немало сделано за последние годы. Однако жизнь выдвигает новые проблемы, которые требуют фундаментальной и глубокой разработки. Партия и впредь будет уделять постоянное внимание развитию теории, поднимать уровень работы научных учреждений, добиваться более тесной связи общественных наук с практикой партийной и государственной работы, с решением конкретных задач коммунистического строительства.

Необходимость постоянной заботы о развитии теории диктуется и внешней обстановкой, условиями обострения идеологической борьбы между социализмом и капитализмом. Противоборство сил капитализма и социализма на мировой арене, равно как и попытки разного рода ревизионистов выхолостить революционное учение, искажить практику коммунистического и социалистического строительства, требуют усиленного внимания к проблемам теории марксизма-ленинизма. Повторение старых формул там, где они уже изжили себя, неумение или нежелание по-новому подходить к проблемам, которые ставит жизнь, — все это приносит

вред делу, создает дополнительные возможности для распространения ревизионистских подделок под марксизм-ленинизм.

Среди такого рода подделок особенно широкое хождение получили в последнее время пресловутые «национальные модели» социализма. Следует иметь в виду, что национализм занимает в арсенале наших идейных противников особое место. «Именно на националистические тенденции, и в особенности те из них, которые принимают форму антисоветизма, — подчеркнул в своем докладе Л. И. Брежнев, — буржуазные идеологи, буржуазная пропаганда охотнее всего делают ныне ставку в борьбе против социализма и коммунистического движения».

Антикоммунисты готовы провозгласить любого ренегата истинным «марксистом», занимающим «вполне самостоятельные» независимые позиции в обмен на готовность встать под знамена антисоветизма. «Антисоветизм, — говорил в приветствии XXIV съезду КПСС член Исполкома ЦК КП Аргентины Родольфо Гюльди, — является главным оружием империализма, троизмским коном в борьбе против социализма. Как и при жизни Ленина, защита социализма и Советского Союза — это долг всех коммунистов и непререкаемое условие подлинного интернационализма» (там же, с. 499).

Партия, весь советский народ восприняли итоги XXIV съезда КПСС с полным единодушием и всеобщим одобрением. Весь смысл и дух съезда, его решения пронизаны подлинно ленинским, творческим подходом к жизненно важным проблемам современности.

Линия партии больше чем когда-либо направлена на улучшение условий жизни советского народа, на дальнейший прогресс социалистической экономики, науки и культуры, на духовный расцвет личности. Линия партии направлена на укрепление мира и безопасности, на развитие дружбы и братства в социалистическом содружестве, прочного союза с освободительными антиимпериалистическими силами современности. В центре выработанной XXIV съездом программы стоят, таким образом, самые насущные, самые кровные интересы советского народа, всего прогрессивного человечества. Эта величественная программа придает советским людям, всем борцам за мир и социальный прогресс твердую уверенность в своих силах, укрепляет их решимость в борьбе за общее дело.

Планы партии — планы народа, дело партии — это дело всего народа. Так оценивают советские люди исторические решения XXIV съезда КПСС, так подходят к их осуществлению. В обстановке высокого патриотического подъема и творческой активности повсеместно обсуждаются итоги съезда, разрабатывается и претворяется в жизнь выработанная им конкретная программа всенародного действия.

СОСТАВ ЦЕНТРАЛЬНОГО КОМИТЕТА КОММУНИСТИЧЕСКОЙ ПАРТИИ СОВЕТСКОГО СОЮЗА, ИЗБРАННОГО XXIV СЪЕЗДОМ ПАРТИИ*

ЧЛЕНЫ ЦЕНТРАЛЬНОГО КОМИТЕТА КОММУНИСТИЧЕСКОЙ ПАРТИИ СОВЕТСКОГО СОЮЗА

1. Абрахимов П. А.	54. Громыко А. А.	107. Косыгин А. Н.	159. Пельше А. Я.
2. Авраменко С. С.	55. Грушецкий И. С.	108. Кочиян А. Е.	160. Плелтович С. А.
3. Акулищев В. К.	56. Грушин П. Д.	109. Крахмалев М. К.	161. Подгорный Н. В.
4. Александров А. П.	57. Дегтярев В. И.	110. Крылов Н. И.	162. Поляков И. Е.
5. Алексеевский Е. Е.	58. Дементьев П. В.	111. Кузнецов В. В.	163. Полянский Д. С.
6. Аллев Г. А.	59. Демичев П. Н.	112. Кулаков Ф. Д.	164. Пономарев Б. Н.
7. Андропов Ю. В.	60. Джавахишвили Г. Д.	113. Куликов В. Г.	165. Попова М. Г.
8. Антонов А. К.	61. Добрик В. Ф.	114. Куличенко Л. С.	166. Попова Н. В.
9. Аристов Б. И.	62. Добрыня А. Ф.	115. Кунаев Д. А.	167. Призжев Н. С.
10. Аскаров А.	63. Долгих В. И.	116. Кутахов П. С.	168. Притыцкий С. О.
11. Афанасьев С. А.	64. Дрозденко В. И.	117. Куцевол В. С.	169. Прокофьев М. А.
12. Ашматов Б.	65. Дрыгин А. С.	118. Кабин И. Г.	170. Прохослов В. Ф.
13. Баграмян И. Х.	66. Дымищ В. Э.	119. Лапин С. Г.	171. Прохоров В. И.
14. Байбаков Н. К.	67. Ежовский А. А.	120. Лебедев Е. И.	172. Пузанов А. М.
15. Банников Н. В.	68. Ежиктин В. П.	121. Леонов П. А.	173. Расулов Д.
16. Басов А. В.	69. Епипшев А. В.	122. Лесечко М. А.	174. Рашидов Ш. Р.
17. Батицкий П. Ф.	70. Ермин Л. Б.	123. Ломаян В. П.	175. Родионов Н. Н.
18. Бахирев В. В.	71. Ефремов М. Т.	124. Ломано П. Ф.	176. Романов Г. В.
19. Бешев Б. П.	72. Ештокин А. Ф.	125. Ломоносов В. Г.	177. Руденко Р. А.
20. Блесков А. А.	73. Жигалин В. Ф.	126. Лутак И. К.	178. Руднев К. Н.
21. Бодюл И. И.	74. Захаров М. В.	127. Ляшко А. П.	179. Румянцев А. М.
22. Бондаренко И. А.	75. Захаров М. Е.	128. Лященко Н. Г.	180. Русаков К. В.
23. Бородин А. М.	76. Зверев С. А.	129. Мазуров К. Т.	181. Рыков В. Н.
24. Бородин П. Д.	77. Зимянин М. В.	130. Манякин С. И.	182. Рябиков В. М.
25. Братченко Б. Ф.	78. Золотухин Г. С.	131. Марисов В. К.	183. Рябов Я. П.
26. Брещев Л. И.	79. Ивановникова М. С.	132. Марков Г. М.	184. Сенькин И. И.
27. Брехов К. И.	80. Ивановский Е. Ф.	133. Маряхин С. С.	185. Скачков С. А.
28. Бугаев Б. П.	81. Кавун В. М.	134. Масленников Н. И.	186. Скочилов А. А.
29. Булгаков А. А.	82. Казаков В. И.	135. Матчанов Н. М.	187. Славский Е. П.
30. Бутoma Б. Е.	83. Казанец И. П.	136. Мацкевич В. В.	188. Смирнов В. А.
31. Вадер А. П.	84. Калмыков В. Д.	137. Машеров П. М.	189. Смирнов Л. В.
32. Васильев Н. Ф.	85. Капнтонов И. В.	138. Месян В. К.	190. Снечук А. Ю.
33. Ватченко А. Ф.	86. Катупшев К. Ф.	139. Мжаванадзе В. П.	191. Соколов С. Л.
34. Ващенко Г. И.	87. Келдыш М. В.	140. Мкоян А. И.	192. Соколов Т. И.
35. Викторов А. В.	88. Кирилленко А. П.	141. Михайлов Г. Л.	193. Соколенцев М. С.
36. Воронов Г. И.	89. Кириллин В. А.	142. Модогаев А. У.	194. Степаков В. И.
37. Воропаев М. Г.	90. Киселев И. И.	143. Москаленко К. С.	195. Струев А. И.
38. Воротников В. И.	91. Киселев Т. Я.	144. Насриддинова Я. С.	196. Сурганов Ф. А.
39. Восс А. Э.	92. Клещик М. И.	145. Непорожный П. С.	197. Сулов М. А.
40. Галаншин К. И.	93. Коваленко А. В.	146. Николаева-Тереш- кова В. В.	198. Табеев Ф. А.
41. Гаууров М.	94. Кожевников Е. Ф.	147. Ниязбеков С. Б.	199. Титаренко А. А.
42. Гарбузов В. Ф.	95. Козлов Н. Т.	148. Новиков В. Н.	200. Титов В. Н.
43. Георгиев А. В.	96. Козырь П. П.	149. Новиков И. Т.	201. Тихонов Н. А.
44. Голдин Н. В.	97. Козарев А. А.	150. Нуриев З. Н.	202. Тока С. К.
45. Горбань Г. Я.	98. Конев И. С.	151. Огарков Н. В.	203. Токарев А. М.
46. Горбачев М. С.	99. Коновалов Н. С.	152. Орлов В. П.	204. Толстиков В. С.
47. Горшков С. Г.	100. Конотоп В. И.	153. Павлов В. Я.	205. Толубеев Н. П.
48. Горячев Ф. С.	101. Корнейчук А. Е.	154. Павлов Г. С.	206. Трапезников С. П.
49. Греков Л. И.	102. Коротков Б. Ф.	155. Павловский И. Г.	207. Тяжелышков Е. М.
50. Гречко А. А.	103. Корытков Н. Г.	156. Паточнев Н. С.	208. Усманов М.-С. И.
51. Гришин В. В.	104. Коспанов Ш. К.	157. Патон Б. Е.	209. Устинов Д. Ф.
52. Гришин К. Н.	105. Костандов Л. А.	158. Петов Н. М.	210. Усубалиев Т.
53. Гришманов И. А.	106. Костусов А. И.		211. Федосеев П. Н.

* Биографические справки о всех лицах, избранных XXIV съездом КПСС в руководящие партийные органы, см. в части X Ежегодника.

- | | | | |
|-------------------------|-----------------------|-----------------------|-----------------------|
| 212. Филатов А. Д. | 220. Червопенко С. В. | 228. Шелепин А. Н. | 236. Щелоков Н. А. |
| 213. Флорентьев Л. Я* | 221. Черненко К. У. | 229. Шелест П. Е. | 237. Щербидский В. В. |
| 214. Фурцева Е. А. | 222. Черный А. К. | 230. Шереметов А. С. | 238. Щетинин С. Н. |
| 215. Хитров С. Д. | 223. Чирьев Г. И. | 231. Шибяев А. И. | 239. Юнак И. Х. |
| 216. Храмов А. И. | 224. Чуйков В. И. | 232. Шитяков А. П. | 240. Якубовский И. И. |
| 217. Худайбердыев Н. Д. | 225. Шавров И. Е. | 233. Школьников А. М. | 241. Яснов М. А. |
| 218. Цуканов Г. Э. | 226. Шакиров М. З. | 234. Шокин А. И. | |
| 219. Цыбулько В. М. | 227. Шевченко В. В. | 235. Шолохов М. А. | |

**КАНДИДАТЫ В ЧЛЕНЫ ЦЕНТРАЛЬНОГО КОМИТЕТА КОММУНИСТИЧЕСКОЙ ПАРТИИ
СОВЕТСКОГО СОЮЗА**

- | | | | |
|------------------------|----------------------|-------------------------|-----------------------|
| 1. Алексеев П. Ф. | 40. Иовчук М. Т. | 79. Мельков Ю. Д. | 118. Смирнов А. Н. |
| 2. Апрыткин С. С. | 41. Исаев В. Я. | 80. Мешков Ф. С. | 119. Смирнов Н. И. |
| 3. Ауельбеков Е. Н. | 42. Ишков А. А. | 81. Морозов И. П. | 120. Сологуб В. А. |
| 4. Базовский В. Н. | 43. Кабалов Б. Е. | 82. Мужицкий А. М. | 121. Суюмбаев А. С. |
| 5. Бектурганов Х. Ш. | 44. Кабков Я. И. | 83. Мурадян Б. А. | 122. Тарасов А. М. |
| 6. Белуха Н. А. | 45. Калыченко Н. Т. | 84. Мусаханов М. М. | 123. Тарасов Н. Н. |
| 7. Беспалов И. П. | 46. Камалов К. | 85. Никонов В. П. | 124. Таратута В. Н. |
| 8. Бирюкова А. П. | 47. Капдренков А. А. | 86. Окунов В. В. | 125. Таргышев Н. Н. |
| 9. Борисенко Н. М. | 48. Караваев Г. А. | 87. Оразмухамедов О. Н. | 126. Толкунов Л. Н. |
| 10. Бородин Л. А. | 49. Карлов В. А. | 88. Павлов Г. П. | 127. Толубко В. Ф. |
| 11. Ботвин А. П. | 50. Карпова Е. Ф. | 89. Папутин В. С. | 128. Третьяк И. М. |
| 12. Буденный С. М. | 51. Кахаров А. | 90. Паскарь П. А. | 129. Трунов М. П. |
| 13. Виноградов В. М. | 52. Киряченко Н. К. | 91. Пастухов Б. Н. | 130. Удалов А. П. |
| 14. Владыченко И. М. | 53. Клаусон В. И. | 92. Петровичев Н. А. | 131. Удальцов И. И. |
| 15. Вороновский Н. А. | 54. Клименко И. Е. | 93. Петровский Б. В. | 132. Усманов С. Н. |
| 16. Всеволоцкий М. Н. | 55. Климов А. П. | 94. Пименов П. Т. | 133. Федоров В. С. |
| 17. Георгадзе М. П. | 56. Князев С. К. | 95. Поберей М. Т. | 134. Филатов А. П. |
| 18. Герасимов К. М. | 57. Козлов Ф. В. | 96. Погребняк Я. П. | 135. Фомин Г. И. |
| 19. Гетман А. Л. | 58. Колдунов А. И. | 97. Пономарев М. А. | 136. Фоминных А. М. |
| 20. Говчаров В. И. | 59. Колзуников А. Я. | 98. Пономарев Н. А. | 137. Фролов В. С. |
| 21. Городовников Б. Б. | 60. Колчина О. П. | 99. Попов Б. В. | 138. Фурс И. Л. |
| 22. Горчаков П. А. | 61. Кортунов А. К. | 100. Псурцев Н. Д. | 139. Холос М. |
| 23. Грибачев Н. М. | 62. Кочемасов В. И. | 101. Розенко П. А. | 140. Цвигун С. К. |
| 24. Грушевой К. С. | 63. Кочетков Н. Г. | 102. Романов А. В. | 141. Чаковский А. Б. |
| 25. Гудков А. Ф. | 64. Краулин Г. А. | 103. Рубен В. П. | 142. Чебриков В. М. |
| 26. Гуженко Т. Б. | 65. Кручина Н. Е. | 104. Рубэн Ю. Я. | 143. Черный В. И. |
| 27. Густов И. С. | 66. Кудинов И. П. | 105. Савин С. Н. | 144. Чуркин А. Н. |
| 28. Давыдов Н. И. | 67. Куркоткин С. К. | 106. Савинкин Н. И. | 145. Шайдунов С. А. |
| 29. Дементьева Р. Ф. | 68. Лаврентьев М. А. | 107. Салманов Г. И. | 146. Шауров В. Ф. |
| 30. Демиденко В. П. | 69. Левин В. П. | 108. Сальникова Е. А. | 147. Шашин В. Д. |
| 31. Демченко В. А. | 70. Лигачев Е. К. | 109. Семенов В. С. | 148. Шевченко А. Ф. |
| 32. Доенин В. Н. | 71. Лобов С. М. | 110. Сербин И. Д. | 149. Шибалов А. Н. |
| 33. Егоров А. Г. | 72. Лощенков Г. И. | 111. Сергеев М. И. | 150. Шлтов А. И. |
| 34. Есенов Ш. | 73. Лыкова Л. П. | 112. Сидоренко А. В. | 151. Шумаускас М. Ю. |
| 35. Журич Н. И. | 74. Майоров А. М. | 113. Спзлов А. А. | 152. Щербина Б. Е. |
| 36. Зародов К. И. | 75. Макеев В. П. | 114. Синицын И. Ф. | 153. Ягодкин В. Н. |
| 37. Ибрагимов А. И. | 76. Мальбахов Т. К. | 115. Скулзов И. П. | 154. Якубовский Ф. Б. |
| 38. Ильяшенко К. Ф. | 77. Мальцев В. Ф. | 116. Слажнев И. Г. | 155. Янгель М. К. |
| 39. Иноземцев Н. Н. | 78. Мажюнис И. А. | 117. Смирнов А. И. | |

**СОСТАВ ЦЕНТРАЛЬНОЙ РЕВИЗИОННОЙ КОМИССИИ КПСС,
ИЗБРАННОЙ XXIV СЪЕЗДОМ ПАРТИИ**

- | | | | |
|------------------------------|----------------------|------------------------|----------------------|
| 1. Александров-Агентов А. М. | 14. Горегляд А. А. | 28. Замятин Л. М. | 42. Лебедев К. В. |
| 2. Аникушин М. К. | 15. Горкин А. Ф. | 29. Затворницкий В. А. | 43. Лобанов В. Е. |
| 3. Антонов С. Ф. | 16. Горчаков А. К. | 30. Иксанов М. Б. | 44. Лодманова Г. П. |
| 4. Арбатов Г. А. | 17. Гостев Б. И. | 31. Качин Д. И. | 45. Мельникова З. В. |
| 5. Арутюнян Н. Х. | 18. Девясова Р. Н. | 32. Клычев А. М. | 46. Миккулц В. А. |
| 6. Велик П. А. | 19. Дзюценидзе Г. С. | 33. Кобыльчак М. М. | 47. Молдасанов Ж. |
| 7. Березин А. И. | 20. Дмитриев И. Н. | 34. Комарова Д. П. | 48. Новоселов Е. С. |
| 8. Боголюбов К. М. | 21. Додор А. П. | 35. Коновалов Н. Л. | 49. Осетров Т. Н. |
| 9. Бузницкий А. Г. | 22. Драгунский Д. А. | 36. Костюков И. И. | 50. Павлов С. П. |
| 10. Бушуев В. М. | 23. Елисеева Н. Г. | 37. Круглова З. М. | 51. Пеллер В. И. |
| 11. Васягин С. П. | 24. Ефремов Л. Н. | 38. Кудратов Ш. | 52. Петрова Л. А. |
| 12. Голубев В. Н. | 25. Жуков Г. А. | 39. Кулатов Т. | 53. Пигалев П. Ф. |
| 13. Горбач Ф. С. | 26. Загладин В. В. | 40. Кулиджанов Л. А. | 54. Пулатов Э. П. |
| | 27. Заколушн Н. А. | 41. Кусков Е. И. | 55. Рахманин О. Б. |

- | | | | |
|-----------------------|------------------------|------------------------|--------------------|
| 56. Румянцев А. Ф. | 63. Старовский В. Н. | 70. Халилов К. А. | 77. Шикин И. В. |
| 57. Рыжов Н. С. | 64. Судариков Н. Г. | 71. Харазов В. И. | 78. Шкуратов И. Ф. |
| 58. Сизов Г. Ф. | 65. Тер-Газарянц Г. А. | 72. Хренников Т. Н. | 79. Щербakov И. С. |
| 59. Симонов К. С. | 66. Терехилов В. И. | 73. Цинев Г. К. | 80. Яковлев А. Н. |
| 60. Смирновский М. Н. | 67. Тимофеев Н. В. | 74. Чередицченко Е. Т. | 81. Ястребов И. П. |
| 61. Смиртюков М. С. | 68. Увачан В. Н. | 75. Чураев В. М. | |
| 62. Соныгина А. П. | 69. Халдеев М. И. | 76. Шевченко Л. М. | |

Политбюро и Секретариат ЦК КПСС

9 апреля 1971 г. пленум ЦК КПСС, избранного 24-м съездом КПСС, избрал Политбюро ЦК КПСС и Секретариат.

Члены Политбюро ЦК КПСС: Л. И. Брежнев, Г. И. Воронов, В. В. Гришин, А. П. Кириленко, А. Н. Косыгин, Ф. Д. Кулаков, Д. А. Кунаев, К. Т. Мазуров, А. Я. Пельше, Н. В. Подгорный, Д. С. Полянский, М. А. Суслов, А. Н. Шеленин, П. Е. Шелест, В. В. Щербицкий. Кандидаты в члены Политбюро: Ю. В. Андропов, П. Н.

Демичев, П. М. Машеров, В. П. Мжаванадзе, Ш. Р. Рашидов, М. С. Соломенцев (с ноября 1971 г.), Д. Ф. Устинов.

Генеральный секретарь ЦК КПСС — Л. И. Брежнев, секретари ЦК КПСС — П. Н. Демичев, И. В. Капитонов, К. Ф. Катупев, А. П. Кириленко, Ф. Д. Кулаков, Б. Н. Пономарев, М. С. Соломенцев (до ноября 1971 г.), М. А. Суслов, Д. Ф. Устинов. Председатель Комитета партийного контроля при ЦК КПСС — А. Я. Пельше.

* * *

9 апреля 1971 г. на заседании Центральной Ревизионной комиссии КПСС председателем избран Г. Ф. Сизов.

ЛЕНИНСКИЙ СТОЛЕТНИЙ ЮБИЛЕЙ

1970 год по особому вошел в жизнь человечества. Это был подлинно Ленинский год — 22 апреля исполнилось 100 лет со дня рождения великого преобразователя общественных отношений, дела и мысли которого оказали влияние на судьбы всех стран, всех людей всего мира — независимо от того, стали ли они под ленинские знамена или остались чужды и даже глубоко враждебны его учению, его взглядам.

История знала и знает много славных имен: Аристотель и Архимед, Спартак и Марат, Леонардо да Винчи и Дарвин, Шекспир и Лев Толстой, Коперник и Эйнштейн. Сотни других мужей науки, классиков литературы и искусства, борцов против унижения и несправедливости показали примеры раскрепощения мысли и служения цивилизации, прогрессу. Каждый из них бесценен своими деяниями, каждый из них славен своим подвигом — будь то в области культуры и науки или в сфере классово-вой борьбы. Но особое место в ряду гениев, осветивших поступательное движение человечества, заняли имена Карла Маркса и Фридриха Энгельса и великого продолжателя их дела Владимира Ленина, указавших подлинно научные пути революционного преобразования мира, ликвидации социального и национального гнета, пути строительства коммунистического общества.

Откликаясь на тяжело поразившее его известие о смерти Энгельса, 25-летний Ленин писал в статье-некрологе: «Маркс и Энгельс в своих научных трудах впервые разъяснили, что социализм не выдумка мечтателей, а конечная цель и необходимый результат развития производительных сил в современном обществе» (Полн. собр. соч., 5 изд., т. 2, с. 5). Доказав необходимость и неизбежность новой эры в истории человечества, Маркс и Энгельс каждой строкой своих трудов, каждым словом, каждым поступком, всей своей жизнью существенно приблизили человечество к социализму.

Ленин превратил учение Маркса — Энгельса во всеобъемлющую идейную и организующую силу мирового революционного процесса — марксизм-ленинизм. Непрерывно, на протяжении всей своей жизни обогащая это учение, Ленин поднял на новую высоту все его составные части — философию, политическую теорию, научный коммунизм. Ленин всесторонне развил теорию социалистического общества. Ленин воплотил эту теорию в социальную практику всемирно-исторических масштабов. Ленинская теория и революционная практика послужили основой коренного поворота во всемирной истории — победы Великой Октябрьской социалистической революции и образования Советского государства. Правильное применение революционным авангардом ленинской теории, правильное использование опыта ленинской практики является залогом грядущего полного социального и национального освобождения всех угнетенных и эксплуатируемых всего земного шара.

Уроженец Симбирска — небольшого приволжского губернского города, Ленин с первых же шагов сознательной жизни посвящал себя борьбе за насущные интересы и светлое будущее народов России. Но как ни широки просторы России, как ни тяжки были муки русского рабочего класса, крестьянства и всего ее трудового люда, особенно угнетенных царизмом нерусских народов, для Ленина борьба за их будущее, за их свободу была неразрывно связана с борьбой всесветного пролетариата, с борьбой угнетенных всего земного шара.

«Пролетарии всех стран, соединяйтесь!» — этот боевой призыв основоположников научного социализма определял главное направление всей деятельности Ленина. В ходе мирового революционного движения Ленин еще шире раздвинул рамки лозунга, сформулированного Марксом и Энгельсом в 1848 г., и, обращаясь к рабочим всего мира, к народам колоний и зависимых стран, провозгласил: «Пролетарии всех стран и угнетенные народы, соединяйтесь!».

Добиваясь сплочения всех революционных сил, Ленин еще в первые годы своей революционной деятельности пришел к выводу о больших исторических задачах и возможностях рабочего класса России. «Когда передовые представители его усвоят идеи научного социализма, идея об исторической роли русского рабочего, — писал Ленин в 1894 г., — когда эти идеи получат широкое распространение и среди рабочих создадутся прочные организации, преобразующие теперешнюю разрозненную экономическую войну рабочих в сознательную классовую борьбу, — тогда русский рабочий, поднявшись во главе всех демократических элементов, свалит абсолютизм и поведет русский пролетариат (рядом с пролетариатом всех стран) прямой дорогой к открытой политической борьбе к победоносной коммунистической революции» (там же, т. 1, с. 311—12).

Сила научного предвидения, опиравшаяся на точнейший анализ социально-экономических факторов, на глубочайшее изучение объективных и субъективных возможностей, на гигантский труд ученого, сочетавшийся с могучим талантом организатора, позволила Ленину осуществить соединение научного социализма с массовым рабочим движением. «... Дайте нам организацию революционеров — и мы переведем Россию», — писал он в 1902 г. (там же, т. 6, с. 127). Ленин неустанно трудился над созданием организации революционеров — партии нового типа. Такая партия — руководящая и организующая сила рабочего класса; она следит лишь за передовой теорией и направляет все силы на подготовку пролетариата к завоеванию государственной власти; она неизменно предана делу революции; она умеет применять общие принципы марксизма к конк-

ретным условиям борьбы; она непримирима к оппортунизму...

От ленинской «Искры» 1900—1903 гг. возгорелся пламя, которое через огонь революции 1905—1907 гг., время реакции и поражения привело к новому подъему. Когда царзм войной попытался задушить революцию, Ленин выдвинул сложнейшую стратегическую задачу превращения развязанной капиталистами войны империалистической, захватнической, в войну гражданскую, революционную. К этому времени Ленин углубил и развил ранее выдвинутые в разработанные им теорию перерастания революционно-демократической диктатуры пролетариата и крестьянства в диктатуру пролетариата, вопросы рабоче-крестьянского союза, национальный вопрос, проблемы империализма и многие другие сложнейшие проблемы в области политической экономии, философии, истории, социологии... Именно в эту пору, синтезируя свои наблюдения и анализируя соотношения революционных и контрреволюционных сил, Ленин пришел к выводу, что победа социалистической революции, строительство социализма возможны первоначально и в небольшой группе стран, даже только в одной, отдельно взятой стране. Этот вывод основывался на том, что при капитализме невозможен равномерный рост экономического развития отдельных хозяйств и отдельных государств. «Неравномерность экономического и политического развития есть безусловный закон капитализма», — писал Ленин. — Отсюда следует, что возможна победа социализма первоначально в немногих или даже в одной, отдельно взятой капиталистической стране» (там же, т. 26, с. 354).

Этот вывод Ленина открывал ясную перспективу социалистического преобразования России независимо от того, победит ли одновременно социалистическая революция в других странах. Россия — страна, где были наиболее глубоки и многосторонни внутренние противоречия, где рабочий класс прошел тяжелую школу революционной борьбы, имел теоретически зрелого и организационно закаленного руководителя — партию большевиков; где при определяющем значении объективных условий сложились субъективные факторы, наиболее благоприятствующие делу революции; где с борьбой пролетариата сливалась борьба трудящегося крестьянства и угнетенных народов; где общее направление этой борьбы в каждый ее конкретный акт, все ее возможности, все пути и повороты предусматривались, анализировались, учитывались великим гением революции — Лениным, — такая страна могла проложить человечеству путь к социализму. И она его проложила!

До первой мировой войны твердо разделяла взгляды Ленина, большевиков лишь передовая часть рабочих России. В годы же войны ленинские мысли подхватили и понесли в массы не только большевики, но и те деятели, подлинно интернационалистские круги международного рабочего движения, которые уже сумели понять и оценить теоретическую прозорливость, революционную энергию и организаторский талант Ленина. В ленинском революционном плане, в предлагаемом им пути увидели выход из мук войны, из ада капиталистического и колониального гнета миллионов людей. Идея Ленина, овладевая массами, превращалась в неодолимую силу. Когда русские рабочие и солдаты сбросили царя, Ленин тотчас указал им, что новое, буржуазное правительство, установившееся в России, не даст им ни мира, ни хлеба, ни полной свободы, что совершен лишь первый этап первой революции, порожденной всемирной империалистической войной, что предстоит бороться за переход к следующему этапу — к победе социалистической революции. Мысли Ленина, выраженные в скупых строках телеграмм и писем, посланных из Швейцарии в Петроград, были неотразимо ясны и убедительны. Они с невиданной быстротой пролетели через фронты, через горы, реки и леса. Когда во имя революции Ленин проехал через

вражескую Германию в Швецию, чтобы попасть оттуда в Россию, в Петрограде его пришли встречать десятки тысяч людей, воспринявших его взгляды. Ленинские призывы — «Мир — народам, земля — крестьянам, фабрики — рабочим, власть — Советам» — стали боевой программой, в которой угнетенные и обездоленные увидели наиболее полное и точное выражение своих коренных и насущных жизненных интересов.

Миллионы неграмотных, никогда ничего не читавших людей жадно ловили ленинское слово. Партия большевиков несла это слово в массы, салатовала их и готовила к решающему штурму. Сквозь взгз и вой врагов, сквозз потоки лжи и клеветы шло вперед, овладевая массами, слово Ленина, его имя стало знаменем и путеводной звездой.

На мою долю выпало великое счастье — видеть Ильича. 14-летним подростком я опущал его отеческое похлопывание по плечу, — это было в июне 1918 г., когда по поручению отца и других руководителей Бакинской Коммуны я с письмами к Ленину пробрался через Астрахань и Камыши в Москву. До сих пор ощущаю внутреннее потрясение от первой встречи с Лениным, вижу и слышу его — человека небольшого роста, с красивым лбом, пронизательнейшими глазами, улыбающегося...

Чтобы представить себе Ленина той минуты, когда под его руководством совершался великий всемирно-исторический перелом — Октябрьское вооруженное восстание, обратимся к внимательному наблюдателю дней, которые потрясли весь мир. Вот что написал Джон Рид о работе II Всероссийского съезда Советов 26 октября (8 ноября) 1917 г., спустя лишь несколько часов после того, как выстрел «Авроры» возвестил о начале новой эры в истории человечества.

«Было ровно 8 часов 40 минут, когда громовая волна приветственных криков и рукоплесканий возвестила появление членов президиума и Ленина — великого Ленина среди них. Невысокая коренастая фигура с большой лысой и выпуклой, кренко посаженной головой. Маленькие глаза, крупный нос, широкий благородный рот, массивный подбородок, бритый, но с уже проступавшей бородачкой, столь известной в прошлом и будущем. Потертый костюм, несколько не по росту длинные брюки. Ничего, что напоминало бы кумира толпы, простой, любимый и уважаемый так, как, быть может, любил и уважали лишь немногие вожди в истории. Необыкновенный народный вождь, вождь исключительно благодаря своему интеллекту, чуждый какой бы то ни было рисовки, не поддающийся настроениям, твердый, непреклонный, без эффектных пристрастий, но обладающий могучим умением раскрыть сложнейшие идеи в самых простых словах п дать глубокий анализ конкретной обстановки при сочетании пронизательной гибкости и дерзновенной смелости ума.

...Он стоял, держась за края трибуны, обводя прищуренным глазом массу делегатов, и ждал, по-видимому, не замечая нарастающую овацию, длившуюся несколько минут. Когда она стихла, он коротко и просто сказал: „Теперь пора приступать к строительству социалистического порядка!“

Новый потрясающий грохот человеческой бури» («10 дней, которые потрясли мир», М., 1957, с. 116—117).

Съезд принял ставшие всемирно-знаменитым ленинские Декрет о мире и Декрет о земле. Оба эти документа содержали основные принципы развития новых отношений между народами п странами, принципы строительства нового общества без эксплуататорских классов. Претворить эти принципы в жизнь предстояло тогда же созданному Советскому правительству — Совету Народных Комиссаров, председателем которого до последнего дня жизни был В. И. Ленин.

Деятельность Советского правительства, строительство Советского государства проходила в невероятной

трудных и сложных условиях. Внутренние и внешние враги стремились сокрушить власть рабочих и крестьян, уничтожить социалистическое государство. Вооруженные нашествия, мятежи, заговоры — все было пущено в ход врагами Советской власти. Одно из покушений привело к тяжелому ранению Ильича. Чуть оправившись, он опять встал у руля Советского государства, направляя его курс. Под ленинским руководством продолжали расти и крепнуть большевистская партия и Советская власть. Успешно отбив врагов, Страна Советов переходила к мирному строительству.

Ленин непрерывно обогащал марксистскую теорию и социалистическую практику ключевыми указаниями в вопросах развития государства диктатуры пролетариата, строительства многонациональной Советской державы, борьбы и мирного сосуществования двух систем, рабоче-крестьянского союза, индустриализации страны, социалистической перестройки сельского хозяйства, развития социалистической культуры, воспитания нового человека, подъема материально-культурного уровня народа. Неизменно в поле зрения Ленина находилось международное рабочее и национально-освободительное движение. Оп помог сложиться и окрепнуть молодым коммунистическим партиям многих стран. Учение Ленина, вести о его делах расходились во все концы мира. Труды Ленина, его речи и беседы доходили до самых отдаленных уголков Земли, проникая не только в пидустриальные центры, но и в сибирскую тайгу, и в африканскую саванну, и в индийские и индокитайские джунгли, и в горы Латинской Америки.

Великий путь в новое общество, прокладываемый страной Советов, стал источником революционного вдохновения для трудящихся всех стран. Октябрьская революция, вызвавший ею раскол мира на две антигосударственные системы, углубивший кризис капитализма, ввели мир капитализма в эпоху непрерывных социальных бурь и потрясений. В этих бурях и потрясениях рабочий класс, угнетенные народы добивались тем больших успехов, чем глубже и лучше их передовые силы, их революционные партии овладевали марксизмом-ленинизмом. Ленин, как никто другой, умел видеть и учил других понимать как общее и обязательное для всего мирового революционного и национально-освободительного процесса, так и специфическое, особенное, что было обусловлено конкретным соотношением классовых сил, местными традициями и опытом. Ленин был непримирим к шаблону, догматизму, сектанству, игнорированию живой практики и всего многообразия социального развития. Равно он был непримирим ко всем попыткам опознания марксистского учения всякого рода оппортунистами, ревизионистами, националистами.

Ленин был почитаемым сыном, заботливым братом, преданным мужем, добрым товарищем. О внимательности Ленина хорошо знали не только его соратники, но все, кто нуждался в помощи, все, кому он мог помочь. В то же время Ленин был беспощаден ко всему, что угрожало революции, партии, рабочему классу. Он был нетерпим к проявлениям субъективизма, к злоупотреблению властью, к нарушениям социалистической демократии и революционной законности. Гневом кипела его речь, метко разила строка, когда он громил меньшевиков, российских ликвидаторов, ревизионистов и центристов II Интернационала, «левых коммунистов», троцкистов и других каппулянтов, оппозиционеров, отщепенцев, бюрократов. Как писал Владимир Маяковский:

Он
к товарищу
мыслел
людскую лаской.
Он
к врагу
вставал
железа тверже.

Его борьба за чистоту идей, за чистоту рядов партии, за ее сплоченность и единство — неисчерпаемый пример партийности и принципиальности.

Ленин, создавая советское социалистическое государство, искал и нашел пути преодоления огромного разрыва между фактом утверждения в стране самого передового политического и государственного строя и ее технико-экономической и культурной отсталостью. В установлении общественной собственности на средства производства, в ведении хозяйства по общему плану и в интересах всех трудящихся, в развертывании творческой инициативы масс, их постоянном участии в деятельности государства, в управлении, в руководстве производством Ленин видел мощные рычаги, способные преобразовать Россию отсталую, многоукладную, полную противоречий в великую социалистическую, передовую державу, в дружество равноправных народов — Союз ССР. Неимоверные трудности и препятствия, выпавшие на долю рабочего класса Советской Республики, успешно преодолевались благодаря ленинскому гению, ленинской энергии, ленинскому умению открывать в малом великие починки, указывать безошибочно верные, хотя временами и очень трудные решения.

Много лет прошло с тех пор, как 21 января 1924 г. перестало биться сердце Ленина. Но в его учении, в его делах коммунисты и все трудящиеся Советского Союза всегда находят ответы на встающие перед ними главные вопросы общественно-политического развития. Ленинские идеи электрификации, ленинский кооперативный план составили основу осуществленных под руководством КПСС социалистической индустриализации страны, социалистического преобразования сельского хозяйства, культурной революции, развития социалистической демократии, непрерывного укрепления Советских Вооруженных Сил. Так были заложены предпосылки победного завершения того нового всемирно-исторического испытания, которое пришлось вынести Советскому Союзу в войне против ударной силы империализма — гитлеровского нашествия.

Разгром Советским Союзом гитлеровской Германии и ее союзников и сателлитов способствовал ускорению мирового революционного процесса. Оправдалось ленинское предвидение о дальнейшем отпадении от мировой капиталистической системы новых государств, о превращении диктатуры пролетариата в силу интернациональную, охватывающую целую систему государств. Жизнь подтвердила ленинские выводы о крахе колониальной системы капитализма, о создании широкого антиимпериалистического фронта, возглавляемого миром социализма и охватывающего рабочий класс капиталистических стран, национально-освободительные и прогрессивные движения всего мира.

Создание мировой социалистической системы — одно из величайших завоеваний международного пролетариата, следующая ленинским путем. Как и предлагал Ленин, каждая нация вносит «... своеобразие в ту или иную форму демократии, в ту или иную разновидность диктатуры пролетариата, в тот или иной темп социалистических преобразований разных сторон общественной жизни» (Полн. собр. соч., 5 изд., т. 30, с. 123). Естественно, что становление мировой социалистической системы, коммунистическое и социалистическое строительство столь сложны, что в их развитии встречается немало трудностей. Многие из этих трудностей носят объективный характер, но возникает немало трудностей и субъективного порядка. Опыт показал, что строительство социализма и коммунизма, развитие мирового коммунистического и рабочего движения тогда идут хорошо, когда все мы придерживаемся ленинских заветов, ленинских идей, ленинских норм партийной и государственной деятельности. И если где-то в мире социализма, в коммунистическом движении что-то идет не так, что-то не

ладится, то причина легко может быть установлена — здесь не все поступали по-ленински, не все делали так, как он учил.

Жить и работать по-ленински — значит быть всегда и во всем высококопейным, непримиримым ко всему чуждому интересам социализма, делу рабочего класса, социального и национального освобождения угнетенных. Это значит быть неутомимым в труде, всегда помнить свои интернациональные обязанности, служить народу так, как служил Ленин, беречь партию, единство мирового коммунистического и рабочего движения.

Ленину следуют миллионы, десятки и сотни миллионов людей. Он осветил цели жизни многим поколениям трудящихся всех стран и народов. Он — и в великих делах социального прогресса, в создании материальной базы коммунизма, и во всем новом, передовом, что формирует современного человека — строителя коммунизма и социализма, борца за прогресс и демократию.

На Урале в годы Великой Отечественной войны пришлось слышать о рабочем-прокатчике Верх-Исетского завода, пользовавшемся глубоким уважением своих товарищей за чувство ответственности к своему труду, за отзывчивость, за доброжелательство и внимание. Рабочие говорили о нем: «С какой стороны ни поверни — все коммунист».

Уральский писатель П. П. Бажов, узнав об этом прокатчике, написал сказ о таком хорошем человеке, которого выведенные в сказе старики называли между собой «круговой фонарь». Такой «круговой фонарь» распространял свои лучи кругом, во все стороны. И если в заводском коллективе простой рабочий человек — «с какой стороны ни поверни — все коммунист» — являлся небольшим «круговым фонарем», то великий Ленин являлся безгранично мощным светочем. Его идеи, мысли, советы проникают всюду, освещают и оживляют все, что делается во имя трудового человека.

«Жизнь Ленина — подвиг. Это жизнь, — говорится в тезисах ЦК КПСС „К 100-летию со дня рождения Владимира Ильича Ленина“, — прошедшая в творческой работе мысли и неустанном революционном действии, в

идейных и политических битвах. Ленин воплотил в себе самые выдающиеся черты пролетарского революционера: могучий ум, все преодолевающую волю, священную ненависть к рабству и угнетению, революционную страсть, последовательный интернационализм, безграничную веру в творческие силы масс, громадный организаторский гений. Жизнь и деятельность Ленина слились с борьбой рабочего класса и Коммунистической партии» (1969, с. 4—5).

В канун 100-летия со дня рождения Ленина участники происходившего в июне 1969 г. Международного Совещания коммунистических и рабочих партий записали в своем обращении в связи с приближавшимся юбилеем: «Сегодня мы с полным основанием говорим об учении Ленина теми же словами, какими он сам характеризовал марксизм: это учение всеильно, потому что верно». Пропагандистам этого учения, неспбгаемым борцам за дело Ленина являются ныне более пятидесяти миллионов коммунистов всех стран, находящиеся под их влиянием сотни миллионов труженников всей Земли.

Для передовой части человечества 100-летие со дня рождения Ленина стало подлинным праздником, выражением торжества их идей, их усилий, их стремлений. Не остались равнодушны к ленинскому юбилею и открытые враги марксизма-ленинизма, и его фальсификаторы. Не имея возможности воспрепятствовать историческому процессу, развивающемуся по раскрытым Лениным законам, они старались использовать великую дату для новых извращений ленинизма. Но усилия и открытые врагов, и ревизионистских и других фальсификаторов тщетны — ленинизм победно развивается.

Он — в делах и достижениях советского народа, он — в развитии социалистических стран, он — в борьбе рабочего класса капиталистических стран, он — в национально-освободительном движении, во всем, что движет человечество, во всем, что отражает прогресс общества, успехи цивилизации.

Почти полвека прошло, как умер Ленин. Но он неизменно вдохновляет на каждый новый шаг вперед, он остается неизменным образцом мыслителя, революционера, человека.

Л. Шаумян.

СОЮЗ СОВЕТСКИХ СОЦИАЛИСТИЧЕСКИХ РЕСПУБЛИК

1. ОБЩИЕ СВЕДЕНИЯ

СССР занимает почти шестую часть обитаемой суши земного шара — 22,4 млн. км². Св. 75% площади страны расположено в Азии и ок. 25% — в Европе. Численность населения на 1 января 1971 г. — 243,9 млн. чел.

СССР граничит с Норвегией, Финляндией, Польшей, Чехословакией, Венгрией, Румынией, Турцией, Ираном, Афганистаном, Китаем, Монголией, КНДР.

2. НАСЕЛЕНИЕ

Изменение численности населения СССР характеризуется следующими данными:

Численность населения СССР*
(оценка на начало года)

	Численность населения (млн. чел.)	В том числе	
		городское	сельское
1897 г.	124,6	18,4	106,2
1913 г. (оценка на конец года)	159,2	28,5	130,7
1917 г.	183,0	29,1	133,9
1940 г.	194,1	63,1	131,0
1959 г.	178,5	69,4	109,1
1959 г. (по переписи на 15 января)	208,8	100,0	108,8
1960 г.	212,4	103,6	108,8
1963 г.	223,5	114,4	109,1
1964 г.	226,7	117,7	109,0
1965 г.	229,6	120,7	108,9
1966 г.	232,2	123,7	108,5
1967 г.	234,8	126,9	107,9
1968 г.	237,2	129,8	107,4
1969 г.	239,5	132,9	106,6
1970 г. (по переписи на 15 января)	241,7	136,0	105,7
1971 г.	243,9	139,0	104,9

* Данные за 1897 г., 1913 г. и 1917 г. указаны по территории в современных границах СССР.

15 января 1970 г. в СССР была проведена очередная перепись населения.

За 11 лет, прошедших после переписи 1959 г., родилось 51,5 млн. чел., умерло 18,6 млн. Население СССР за этот период увеличилось на 32,9 млн. чел., или на 15,8%.

Увеличение городского населения на 36 млн. произошло за счет естественного прироста в городах, составившего за 11 лет 14,6 млн., за счет преобразования сельских пунктов с населением 5 млн. чел. в городские и за счет перехода из села в город более 16 млн. сельских жителей. Естественный прирост сельского населения за период между переписями составил более 18 млн., однако его численность по указанным выше причинам не увеличилась, а сократилась на 3 млн. чел.

Численность населения союзных республик и отдельных экономических районов изменилась следующим образом (тыс. чел.):

Союзные республики и экономические районы	На 15 января 1959 г.	На 15 января 1970 г.	1970 г. в проц. к 1959 г.
РСФСР	117534	130079	111
Северо-Западный район	10885	12157	112
Центральный район	25718	27652	108
Волго-Вятский район	8252	8348	101
Центрально-Черноземный район	7769	7998	103
Приволжский район	15975	18374	115
Северо-Кавказский район	11601	14281	123
Уральский район	14184	15185	107
Западно-Сибирский район	11252	12109	108
Восточно-Сибирский район	6473	7463	115
Дальневосточный район	4834	5780	120
Калининградская область	611	732	120
Украинская ССР	41869	47126	113
Донецко-Приднепровский район	17768	20057	113
Юго-Западный район	19028	20689	109
Южный район	5075	6380	126
Белорусская ССР	8056	9002	112
Узбекская ССР	8261	11960	145
Казахская ССР	9153	12849	140
Грузинская ССР	4044	4686	116
Азербайджанская ССР	3698	5117	138
Литовская ССР	2711	3128	115
Молдавская ССР	2885	3569	124
Латвийская ССР	2093	2364	113
Киргизская ССР	2066	2933	142
Таджикская ССР	1981	2900	146
Армянская ССР	1763	2492	141
Туркменская ССР	1516	2159	142
Астонская ССР	1197	1356	113

Изменение численности городского и сельского населения в современных границах характеризуется следующими данными:

	Все население (млн. чел.)	В том числе		В проц. ко всему населению	
		городское население	сельское население	городское население	сельское население
1913 г.	159,2	28,5	130,7	18	82
1940 г.	194,1	63,1	131,0	33	67
1959 г.	208,8	100,0	108,8	48	52
1970 г.	241,7	136,0	105,7	56	44

Соотношение между численностью мужчин и женщин сложилось за счет старших возрастов и вызвано главным образом последствиями войны. Что касается новорожденных, то в СССР, как и во всем мире, мальчиков рождается больше, чем девочек: в расчете на 100 девочек рождается 106 мальчиков.

Национальный состав населения

При переписи зарегистрировано 111 399 377 мужчин и 130 320 757 женщин. Процент мужчин и женщин заменялся следующим образом.

	Все население		Городское население		Сельское население	
	мужчины	женщины	мужчины	женщины	мужчины	женщины
1913 г.	49,7	50,3	53,2	46,8	48,9	51,1
1940 г.	47,9	52,1	47,9	52,1	48,0	52,0
1959 г.	45,0	55,0	45,2	54,8	44,9	55,1
1970 г.	46,1	53,9	46,3	53,7	45,7	54,3

В 1970 г. в СССР было 8,2 умерших на 1000 чел. населения. СССР находится сейчас в числе стран с наиболее высокой общей смертностью населения. По сравнению с дореволюционным периодом смертность в СССР снизилась в 3,5 раза и по сравнению с 1940 г. более чем в 2 раза. Снижение смертности обусловлено рост средней продолжительности жизни населения СССР

Численность мужчин и женщин по отдельным возрастным группам

	На 15 января 1970 г. (тыс.)		На 1000 женщин данного возраста приходится мужчин	
	мужчин	женщин	1959 г.	1970 г.
Все население	111399	130321	819	855
В том числе:				
0—4 лет	10435	10075	1040	1036
5—9 »	12475	12001	1035	1030
10—15 »	15145	14579	1037	1039
16—19 »	8810	8453	1002	1042
20—24 »	8627	8478	978	1018
25—29 »	6813	6957	962	979
30—34 »	10408	10737	820	969
35—39 »	8140	8454	641	963
40—44 »	8759	10244	624	855
45—49 »	4744	7512	623	631
50—54 »	3430	5648	623	607
55—59 »	4273	7740	502	552
60—69 »	5922	11073	537	507
70 лет и старше	3288	7631	468	431
Из общей численности в возрасте:				
0—43 лет	88243	88075	932	1002
44 лет и старше	23026	42107	558	547

Распределение населения по возрасту

	Тысяч человек		В проц. ко всему населению	
	1959 г.	1970 г.	1959 г.	1970 г.
Все население	208827	241720	100,0	100,0
В том числе:				
0—4 лет	24334	20510	11,7	8,5
5—9 »	22029	24476	10,5	10,1
10—15 »	17133	29724	8,2	12,3
16—19 »	14675	17263	7,0	7,1
20—24 »	20343	17105	9,7	7,1
25—29 »	18190	13770	8,7	5,7
30—34 »	16999	21445	8,1	8,7
35—39 »	11590	16594	5,6	6,9
40—44 »	10408	19003	5,0	7,9
45—49 »	12264	12256	5,9	5,1
50—54 »	10447	9078	5,0	3,8
55—59 »	8699	12013	4,2	5,0
60—69 »	11736	17995	5,6	7,3
70 лет и старше	7972	10919	3,8	4,5
Из общей численности населения находясь в трудоспособном возрасте (мужчин 16—59 лет, женщин 16—54 лет)	119822	130487	57,4	54,0

	Число лиц данной национальности (тыс.)		Из них считают родным языком этой же национальности (в процентах)	
	1959 г.	1970 г.	1959 г.	1970 г.
Все население СССР	208827	241720	94,3	93,9
Русские	114114	129015	99,8	99,8
Украинцы	37253	40753	87,7	85,7
Азербайджанцы	6015	9195	98,4	98,6
Белорусы	7913	9052	84,2	80,6
Татары	4868	5931	92,1	89,2
Казахи	3622	5289	96,4	98,0
Азербайджанцы	2940	4380	97,6	98,2
Армяне	2787	3559	89,9	91,4
Грузины	2692	3245	98,6	98,4
Молдаване	2214	2698	95,2	95,0
Литовцы	2326	2665	97,8	97,9
Евреи	2268	2151	21,5	17,7
Таджики	1397	2136	96,1	98,5
Немцы	1820	1546	75,0	72,5
Чуваши	1470	1694	90,8	86,9
Туркмены	1002	1525	98,9	98,9
Киргизы	969	1452	98,7	98,8
Латыши	1400	1430	95,1	95,2
Народности Дагестана	945	1365	96,2	96,5
Из них:				
аварцы	270	396	97,2	97,2
лезгины	223	324	92,7	93,9
даргинцы	158	231	98,6	98,4
кумыки	135	189	98,0	98,4
лакцы	64	86	95,8	95,6
табасараны	35	52	98,9	98,9
ногайцы	39	52	90,0	89,8
рутульцы	6,7	12	99,9	98,9
цахуры	7,3	11	99,2	96,5
агулы	6,7	8,8	99,4	99,4
Мордва	1285	1263	78,1	77,8
Башкиры	989	1240	61,9	66,2
Полки	1360	1187	95,2	92,5
Осетины	989	1007	95,5	95,5
Удмурты	625	704	89,1	82,6
Чеченцы	419	613	98,8	98,7
Марийцы	504	599	95,1	91,2
Осетины	413	488	89,1	88,6
Коми и коми-пермяки	431	475	88,7	83,7
Из них:				
коми	287	322	89,3	82,7
коми-пермяки	144	153	87,6	85,8
Корейцы	314	357	79,3	68,6
Болгары	324	351	79,4	73,1
Гречи	309	337	41,5	39,3
Буряты	253	315	94,9	92,6
Якуты	233	296	97,6	96,3
Кабардинцы	204	280	97,9	98,0
Каракалпаки	173	236	95,0	96,6
Цыгане	132	175	59,3	70,8
Уйгуры	95	173	85,0	88,5
Венгры	155	166	97,2	96,6
Ингуши	106	158	97,9	97,4
Гагаузы	124	157	94,0	93,6
Народности Севера, Сибири и Дальнего Востока	130	151	75,9	67,4
Из них:				
ненцы	23	29	84,7	83,4
эвены	25	25	55,9	51,3
ханты	19	21	77,0	68,9
чукчи	12	14	93,9	82,6
эвены	9,1	12	81,4	56,0
нанайцы	8,0	10	86,3	69,1
маньчжурцы	6,45	7,7	59,2	52,4
коряки	6,3	7,5	90,5	81,1
долганы	3,9	4,9	93,9	89,8
нивхи	3,7	4,4	76,3	49,5
селькупы	3,8	4,3	50,6	51,1
ульчи	2,1	2,4	84,9	60,8
саамы	1,8	1,9	69,9	56,2
удегейцы	6,4	7,5	79,7	55,1
иттельменцы	1,1	1,3	36,0	35,7
кеты	1,0	1,2	77,1	74,9
орочи	0,8	1,1	68,4	48,6
нганасаны	0,75	1,0	93,4	75,4
юкагиры	0,4	0,6	52,5	46,8
Карелы	167	146	71,3	63,0

Продолжение

	Число лиц данной национальности (тыс.)		Из них считают родным языком язык этой же национальности (в процентах)	
	1959 г.	1970 г.	1959 г.	1970 г.
Тувинцы	100	139	99,1	98,7
Калмыки	106	137	91,0	91,7
Румыны	106	119	83,3	63,9
Карагаевцы	81	113	96,8	98,1
Адыгейцы	80	100	96,8	96,5
Курды	59	89	89,9	87,6
Ойны	93	85	59,5	51,0
Абхазы	65	83	95,0	95,9
Турки	35	79	82,2	92,3
Хакасы	57	67	86,0	83,7
Балкары	42	60	97,0	97,2
Алтайцы	45	56	88,5	87,2
Черкесы	30	40	89,7	92,0
Пугане	22	39	95,1	94,3
Иранцы (персы)	21	28	44,7	36,9
Абазинцы	20	25	94,8	96,1
Ассирийцы	22	24	64,3	64,5
Чехи	25	21	49,0	42,9
Таты	11	17	70,9	72,6
Шорцы	15	16	61,2	73,5
Словяны	15	12	61,2	52,0
Другие националь- ности	108	126	81,6	69,4

с 32 лет в дореволюционное время, 44 — в 1926—27 гг. и 69 лет в 1958—59 гг. до 70 лет в 1968—69 гг.

Всего при переписи 1970 г. указали в качестве родного языка русский язык 141,8 млн. чел. (при переписи 1959 г.—124,1 млн. чел.), из них 128,8 млн. русских и 13 млн. чел. других национальностей. Кроме того, 41,9 млн. чел. назвали русский язык в качестве второго языка, которым свободно владеют.

В результате осуществления мероприятий по ликвидации неграмотности в первые годы Советской власти процент грамотного населения уже к концу 1926 г. увеличился почти вдвое. При переписи 1959 г. 98,7% городского населения и 98,2% сельского населения в возрасте 9—49 лет были грамотными, т. е. уже тогда был почти полностью ликвидирован разрыв в доле грамотных среди городского и сельского населения. При переписи 1970 г. в той же возрастной группе были грамотными 99,8% городского населения и 99,5% сельского населения. В 1970 г. было учтено всего лишь 170 тыс. неграмотных мужчин и 269 тыс. женщин в этом возрасте, преимущественно из числа лиц, не имеющих возможности посещать школу из-за физических недостатков или хронической болезни. Неграмотность ликвидирована во всех союзных республиках. Ликвидация неграмотности в стране сопровождалась значительным ростом числа лиц, имеющих высшее и среднее образование. По переписи 1970 г., всего лиц, имеющих высшее (полное и неполное) образование, — 95 046 тыс. чел. (в 1959 г.—58 708 тыс. чел.).

В 1970 г. в СССР состояли в браке 107,2 млн. мужчин и женщин, против 86,5 млн. в 1959 г. Число состоящих в браке увеличилось по сравнению с 1959 г. на 23,8%, при этом число женщин, состоящих в браке, увеличилось за этот период во всех возрастных группах начиная с 19 лет.

3. ГОСУДАРСТВЕННЫЙ СТРОЙ

Союз Советских Социалистических Республик — социалистическое государство. Вся власть в СССР принадлежит народу в лице Советов депутатов трудящихся. Общественное и государственное устройство СССР закреплено в Конституции СССР 1936 г.

14—15 июля 1970 г. состоялась 1-я сессия Верховного Совета СССР 8-го созыва. На сессии были избраны Мандатные комиссии Совета Союза и Совета Нацио-

нальностей, образованы постоянные комиссии Совета Союза и Совета Национальностей, избраны Президиум Верховного Совета СССР и Председатели Совета Союза и Совета Национальностей, образовано Правительство СССР — Совет Министров СССР, принят Закон об утверждении Основ законодательства Союза ССР и союзных республик о труде.

15 июля 1970 г. Верховный Совет СССР принял Закон об утверждении Указов Президиума Верховного Совета СССР о преобразовании Государственного комитета цен при Госплане СССР в союзно-республиканский Государственный комитет цен Совета Министров СССР; о преобразовании Комитета по радиовещанию и телевидению при Совете Министров СССР в союзно-республиканский Государственный комитет Совета Министров СССР по телевидению и радиовещанию; о преобразовании союзно-республиканского Министерства нефтяной промышленности СССР в общесоюзное Министерство нефтяной промышленности СССР; о преобразовании союзно-республиканского Министерства химической промышленности СССР в общесоюзное Министерство химической промышленности СССР. В соответствии с принятым Законом внесены изменения в статьи 70, 77 и 78 Конституции СССР.

Верховный Совет СССР утвердил также ряд других Указов Президиума Верховного Совета СССР, изданных в период между 7-й сессией 7-го созыва и 1-й сессией 8-го созыва, и приняла Заявление в связи с расширением агрессии американского империализма в Индокитае и Заявление о положении на Ближнем Востоке.

Основы законодательства СССР и союзных республик о труде состоят из 15 глав (107 статей). Они устанавливают общие положения законодательства о труде, условия коллективного договора, трудового договора, рабочее время и время отдыха, заработную плату, гарантии и компенсации, положения о трудовой дисциплине, соблюдении требований охраны труда, особенности при применении труда женщин, молодежи, льготы для рабочих и служащих, совмещающих работу с обучением, положения о трудовых спорах, о профессиональных союзах и участии рабочих и служащих в управлении производством, о государственном социальном страховании. Специальные статьи Основ устанавливают надзор и контроль за соблюдением законодательства о труде, особенности регулирования труда некоторых категорий рабочих и служащих и разграничение компетенции СССР и союзных республик по вопросам, предусмотренным Основами.

8—10 декабря 1970 г. состоялась 2-я сессия Верховного Совета СССР 8-го созыва. На сессии были приняты: Закон о Государственном плане развития народного хозяйства СССР на 1971 г.; Закон о Государственном бюджете СССР на 1971 г.; Постановление об утверждении отчета об исполнении Государственного бюджета СССР за 1969 г.; Закон об утверждении Основ водного законодательства Союза ССР и союзных республик.

10 декабря 1970 г. Верховный Совет СССР принял Закон об утверждении Указов Президиума Верховного Совета СССР об образовании союзно-республиканского Министерства юстиции СССР и о преобразовании Комитета стандартов, мер и измерительных приборов при Совете Министров СССР в Государственный комитет стандартов Совета Министров СССР. В соответствии с принятым Законом внесены изменения в статьи 70 и 78 Конституции СССР. Верховный Совет СССР утвердил также ряд других Указов Президиума Верховного Совета СССР, изданных в период между 1-й и 2-й сессиями 8-го созыва.

Основы водного законодательства Союза ССР и союзных республик состоят из 5 разделов (46 статей). Они устанавливают общие положения законодательства, порядок водопользования, охрану вод и предпри-

дение их вредного воздействия, государственный учет и планирование использования вод. Специальные статьи Основ устанавливают ответственность за нарушение водного законодательства.

4. ВЫСШИЕ ОРГАНЫ ГОСУДАРСТВЕННОЙ ВЛАСТИ И ОРГАНЫ ГОСУДАРСТВЕННОГО УПРАВЛЕНИЯ

14 июня 1970 г. были проведены выборы в Верховный Совет СССР 8-го созыва. В выборах приняло участие 153 172 213 чел. (99,96% всех избирателей). Всего было избрано 1517 депутатов. За кандидатов в депутаты Совета Союза голосовало 99,74% участвовавших в голосовании, за кандидатов в депутаты Совета Национальностей — 99,79% участвовавших в голосовании.

В Совет Союза избрано 767 депутатов, в том числе 404 избраны впервые. В числе депутатов 232 женщины (30,3%), 562 члена и кандидата в члены КПСС, 205 беспартийных, 253 рабочих, 127 колхозников (всего рабочих и колхозников — 49,5%), 102 работника советских органов, 152 работника партийных, профсоюзных и комсомольских органов, 30 военнослужащих Вооруженных Сил СССР; 24 сотрудника учреждений АН СССР, АН союзных республик и отраслевых академий, 8 ректоров, заведующих кафедрами и преподавателей вузов, 6 директоров школ и учителей, 6 врачей, 7 писателей. 408 (53,2%) депутатов имеют высшее и незаконченное высшее образование, 224 депутата (29,2%) — среднее образование. Среди депутатов представители 39 национальностей.

Председатель Совета Союза — А. П. Шитиков. Заместители — Ш. М. Гасанова, А. Джумаев, Б. Е. Патон, Д. Расулов. Постоянные комиссии Совета Союза: мандатная (председатель — В. Н. Титов), законодательных предположений (председатель — И. В. Капитонов, с 25 ноября 1971 г.), планово-бюджетная (председатель — П. А. Розанко), по иностранным делам (председатель — М. А. Суслов), по делам молодежи (председатель — Е. К. Лигачев), по промышленности (председатель — Г. И. Ващенко), по транспорту и связи (председатель — Н. И. Масленников), по строительству и промышленности строительных материалов (председатель — В. П. Ломакин), по сельскому хозяйству (председатель — Г. С. Золотухин), по здравоохранению и социальному обеспечению (председатель — Н. П. Бехтерева), по народному образованию, науке и культуре (председатель — А. Э. Восс), по торговле, бытовому обслуживанию и коммунальному хозяйству (председатель — Б. В. Коноплев, с 25 ноября 1971 г.), по охране природы (председатель — А. В. Георгиев).

В Совет Национальностей избрано 750 депутатов — представители 59 национальностей. Из общего числа депутатов 442 (60%) избраны впервые. В числе депутатов 231 женщина (30,8%), 534 члена и кандидата в члены КПСС, 216 беспартийных, 228 рабочих, 155 колхозников (всего рабочих и колхозников — 51,1%); 109 депутатов — работники партийных, профсоюзных и комсомольских органов, 115 — работники советских органов, 27 — военнослужащие. 89 депутатов — работники науки и культуры, 14 работников учреждений АН СССР, АН союзных республик и отраслевых академий, 6 ректоров, заведующих кафедрами и преподавателей высших учебных заведений, 16 директоров школ и учителей, 12 врачей, 19 писателей. 372 депутата (49,6%) имеют высшее и незаконченное высшее образование, 224 депутата (29,9%) — среднее общее и специальное образование.

Председатель Совета Национальностей — Я. С. Насриддинова. Заместители — Е. З. Залиев, В. Е. Лобанок, У. К. Рысамбетова, Н. С. Тихонов. Постоянные комиссии Совета Национальностей: мандатная (председатель — В. В. Шевченко), законодательных предположений (председатель — И. Г. Кабян), планово-бюд-

жетная (председатель — К. М. Герасимов), по иностранным делам (председатель — Б. Н. Пономарев), по делам молодежи (председатель — А. Н. Аксенов), по промышленности (председатель — К. К. Кайрис), по транспорту и связи (председатель — Г. И. Кадагидзе, с 8 декабря 1970 г.), по строительству и промышленности строительных материалов (председатель — С. А. Новесян), по сельскому хозяйству (председатель — Н. М. Борисенко), по здравоохранению и социальному обеспечению (председатель — Б. Салева), по народному образованию, науке и культуре (председатель — П. Н. Федосеев), по торговле, бытовому обслуживанию и коммунальному хозяйству (председатель — М. М. Мусаханов), по охране природы (председатель — В. А. Карлов).

Председатель Президиума Верховного Совета СССР — Н. В. Подгорный. Заместители председателя — М. А. Яснов, А. П. Ляшко, Ф. А. Сурганов (с 24 ноября 1971 г.), Н. М. Матчанов (с 8 декабря 1970 г.), С. Б. Ниязбеков, Г. С. Дюденидзе, К. А. Халилов, М. Ю. Шумаускас, К. Ф. Ильяшенко, В. П. Рубен, Т. Кулатов, М. Холов, Н. Х. Арутюнян, А. М. Клычев, А. П. Валер (с 24 ноября 1971 г.); секретарь Президиума — М. П. Гергадзе; члены Президиума — В. И. Большухин, Л. И. Брезнев, С. М. Буденный, В. В. Гришин, В. М. Кавун, В. И. Конопов, Д. А. Кунаев, П. М. Мамеров, А. И. Микоян, Г. С. Орлова, И. Г. Петровский, З. П. Пухова, Ш. Р. Рашидов, Р. Г. Гамзатов (с 24 ноября 1971 г.), Ф. А. Табеев, Г. В. Романов (с 24 ноября 1971 г.), Л. Г. Тыгель, С. С. Цецегов, М. З. Шакиров, П. Е. Шелест.

Председатель Совета Министров СССР — А. Н. Косыгин. Первые заместители председателя Совета Министров СССР — К. Т. Мазуров, Д. С. Полянский; заместители председателя — Н. К. Байбаков (он же — председатель Государственного планового комитета Совета Министров СССР), В. Э. Дымшиц (он же — председатель Государственного комитета Совета Министров СССР по материально-техническому снабжению), М. Т. Ефремов (до 29 октября 1971 г.), В. А. Кириллин (он же — председатель Государственного комитета Совета Министров СССР по науке и технике), М. А. Лесечко, В. Н. Новиков, И. Т. Новиков (он же — председатель Государственного комитета Совета Министров СССР по делам строительства), Л. В. Смирнов, Н. А. Тихонов.

Министры СССР общесоюзных министерств: авиационной промышленности — П. В. Деминтерев, автомобильной промышленности — А. М. Тарасов, внешней торговли — Н. С. Патоличев, газовой промышленности — А. К. Кортунов, гражданской авиации — Б. П. Бугаев, машиностроения — В. В. Бахирев, машиностроения для легкой и пищевой промышленности и бытовых приборов — В. В. Н. Доения, медицинской промышленности — П. В. Гусенков, морского флота — Т. Б. Гуженко, нефтяной промышленности — В. Д. Шапин, оборонной промышленности — С. А. Зверев, общего машиностроения — С. А. Афанасьев, приборостроения, средств автоматизации и систем управления — К. Н. Руднев, путей сообщения — Б. П. Бешев, радиопромышленности — В. Д. Калмыков, среднего машиностроения — Е. П. Славский, станкостроительной и инструментальной промышленности — А. И. Костоусов, строительной, дорожной и коммунального машиностроения — Е. С. Новоселов, судостроительной промышленности — Б. Е. Бутума, тракторной и сельскохозяйственного машиностроения — И. Ф. Силицын, транспортного строительства — Е. Ф. Коженников, тяжелого, энергетического и транспортного машиностроения — В. Ф. Жягалин, химического и нефтяного машиностроения — К. И. Брехов, химической промышленности — Л. А. Костандов, целлюлозно-бумажной промышлен-

ности — К. И. Галанцин, электронной промышленности — А. И. Шокин, электротехнической промышленности — А. К. Антонов.

Министры СССР союзно-республиканских министерств: внутренних дел — Н. А. Шелоков, высшего и среднего специального образования — В. П. Елутин, геологии — А. В. Сидоренко, заготовок — З. Н. Нуриев, здравоохранения — Б. В. Петровский, иностранных дел — А. А. Громико, культуры — Е. А. Фурцева, легкой промышленности — Н. Н. Тарасов, лесной и деревообрабатывающей промышленности — Н. В. Тимофеев, меллиорации и водного хозяйства — Е. Е. Алексеевский, монтажных и специальных строительных работ — Ф. Б. Якубовский, мясной и молочной промышленности — С. Ф. Антонов, нефтеперерабатывающей и нефтехимической промышленности — В. С. Федоров, обороны — А. А. Гречко, пищевой промышленности — В. П. Ленин, промышленного строительства — А. М. Тонарев, промышленности строительных материалов — И. А. Гришманов, просвещения — М. А. Прокофьев, рыбного хозяйства — А. А. Ишков, связи — Н. Д. Псурев, сельского строительства — С. Д. Хитров, сельского хозяйства — В. В. Мацкевич, строительства — Г. А. Каранаев, строительства предприятий тяжелой индустрии — Н. В. Голдин, торговли — А. И. Струев, угольной промышленности — Б. Ф. Братченко, финансов — В. Ф. Гарбузов, цветной металлургии — П. Ф. Ломако, черной металлургии — И. П. Казанец, энергетики и электрификация — П. С. Непорожний, юстиции — В. И. Тербилов (с 1 сентября 1970 г.).

Председатель Комитета народного контроля СССР — Г. И. Воронов (с 22 июля 1971 г.). Председатели Государственных комитетов Совета Министров СССР: по вопросам

труда и заработной платы — А. П. Волков, цен — В. К. Ситнин, стандартов — В. В. Бойдов (с 1 декабря 1970 г.), по профессионально-техническому образованию — А. А. Булгаков, по телевидению и радиовещанию — С. Г. Лапин, лесного хозяйства — Г. И. Воробьев, по внешним экономическим связям — С. А. Скачков. Председатель Комитета государственной безопасности при Совете Министров СССР — Ю. В. Андропов, председатель Всесоюзного объединения «Союзсельхозтехника» Совета Министров СССР — А. А. Ежеский, председатель Правления Государственного банка СССР — М. Н. Свешников, начальник Центрального статистического управления при Совете Министров СССР — В. Н. Старовский.

В соответствии со статьей 70-й Конституции СССР в состав Совета Министров СССР входят председатели Советов Министров союзных республик по должности: М. С. Соломенцев (с 28 июля 1971 г., РСФСР), В. В. Щербинский (УССР), Т. Я. Киселев (БССР), Н. Д. Худайбердыев (с 25 февраля 1971 г., Узб. ССР), Б. Ашплов (Казах. ССР), Г. Д. Джавахишвили (Груз. ССР), А. И. Ибрагимов (Азерб. ССР), И. А. Манюнис (Лит. ССР), П. А. Паскарь (Молд. ССР), Ю. Я. Рубэн (Латв. ССР), А. С. Суюмбаев (Кирг. ССР), А. Кахаров (Тадж. ССР), Б. А. Мурадян (Арм. ССР), О. Н. Оразмухамедов (Туркм. ССР), В. И. Клаусон (Эст. ССР).

Председатель Государственного комитета по надзору за безопасным ведением работ в промышленности и горному надзору при Совете Министров СССР — Л. Г. Мельников. Председатели комитетов при Совете Министров СССР: по кинематографии — А. В. Романов, по печати — Б. И. Стукалин (с 30 июня 1970 г.), по делам изобретений и открытий — Ю. Е. Макарев, по физической культуре и спорту — С. П. Павлов.

5. АДМИНИСТРАТИВНО-ТЕРРИТОРИАЛЬНЫЙ СОСТАВ СОЮЗНЫХ РЕСПУБЛИК
(на 1 января 1971 г.)

	Автономные республики	Автономные области	Края и области	Национальные округа	Районы	Сельские советы	Города		Поселки городского типа	Районы в городах
							всего	из них: республиканского, краевого, областного и окружного подчинения		
СССР	20	8	120	10	3030	40866	1943	839	3576	447
РСФСР	16	5	55	10	1750	22587	971	513	1882	273
Украинская ССР	—	—	25	—	476	8598	387	112	861	90
Белорусская ССР	—	—	6	—	117	1544	85	33	120	15
Узбекская ССР	1	—	10	—	115	816	44	32	85	9
Кавказская ССР	—	—	17	—	188	1901	77	45	168	10
Грузинская ССР	2	1	—	—	67	822	51	12	57	7
Азербайджанская ССР	1	1	—	—	60	963	57	10	119	10
Литовская ССР	—	—	—	—	44	648	92	9	22	7
Молдавская ССР	—	—	—	—	32	700	20	8	33	3
Латвийская ССР	—	—	—	—	26	539	56	7	35	6
Киргизская ССР	—	—	3	—	32	355	15	13	35	3
Таджикская ССР	—	—	1	—	40	274	17	11	40	3
Армянская ССР	—	1	—	—	34	460	23	19	28	6
Туркменская ССР	—	—	3	—	34	224	15	9	67	2
Эстонская ССР	—	—	—	—	15	235	33	6	24	3

6. КОММУНИСТИЧЕСКАЯ ПАРТИЯ СОВЕТСКОГО СОЮЗА (КПСС) в 1970 г.

КПСС — многомиллионная армия коммунистов — авангард советского народа, насчитывала в своих рядах 13810 тыс. членов КПСС, 645 тыс. кандидатов в члены КПСС, объединенных более чем в 370 тыс. первичных партийных организаций (март 1971 г.).

1970 год — год ленинского юбилея — был ознаменован новыми успехами во всех областях деятельности КПСС. Подготовка к достойной встрече знаменательной даты стала стимулом совершенствования партийной работы, способствовала повышению творческой активности и ор-

ганизованности советского народа, мобилизации его сил на выполнение планов коммунистического строительства.

100-летие со дня рождения В. И. Ленина было широко отмечено прогрессивной общественностью во всех странах мира.

21—22 апреля в Москве состоялось совместное торжественное заседание ЦК КПСС, Верховных Советов СССР и РСФСР, на котором с докладом «Дело Ленина живет и побеждает» выступил Л. И. Брежнев. В заседании участвовали представители 78 коммунистических, 18 национально-демократических и 6 социалистических партий.

В 1970 г. состоялись три пленума ЦК КПСС.

Июльский пленум (2—3 июля) заслушал и обсудил доклад Л. И. Брежнева «Очередные задачи партии в области сельского хозяйства» и принял постановление, одобряющее выводы и предложения, выдвинутые в докладе. Пленум подвел итоги развития сельского хозяйства страны и наметил широкую программу его дальнейшего ускоренного подъема.

Осуществление выработанного партийной курсом на совершенствование с.-х. производства привело к большим положительным изменениям в экономике колхозов и совхозов, к повышению материального благосостояния тружеников села. Однако достигнутый уровень с.-х. производства еще недостаточен для обеспечения все возрастающих потребностей страны в продуктах питания и сырье для промышленности. Пленум указал, что более быстрое развитие с. х-ва на основе укрепления материально-технической базы — одна из главных и первоочередных задач партии и всего советского народа на ближайший период. Решающий фактор, определяющий в современных условиях темпы развития с. х-ва, — интенсификация с.-х. производства, его техническое перенапряжение. Пленум подчеркнул, что ключевой проблемой с. х-ва остается увеличение производства зерна, среднегодовой валовой сбор которого необходимо довести в течение пяти лет до 195 млн. т. Пленум отметил особое значение ускорения развития животноводства и поставил задачу укрепления его кормовой базы и усиления технической оснащенности. В постановлении пленума указано на необходимость увеличения производства минеральных удобрений и широкого развития мелиорации.

Большие задачи поставлены в области с.-х. машиностроения. Особое внимание уделено роли науки в развитии с. х-ва, расширению научных исследований и укреплению связи науки с производством. Пленум обратил внимание партийных организаций, всех кадров партии и государства на необходимость повысить дисциплинированность, личную ответственность за порученное дело, неукоснительно соблюдать советские законы. Партийные организации должны еще больше заняться идейно-воспитательной работой среди трудящихся, тесно увязывая ее с задачами развития производства.

Постановление пленума, развивая решения 23-го съезда КПСС и Октябрьского пленума ЦК КПСС 1968 г., стало программой для решения одной из главных задач — построения материально-технической базы коммунизма.

Пленум, состоявшийся 13 июля, обсудил вопрос о созыве очередного съезда партии и постановил созвать 24-й съезд КПСС в марте 1971 г. с повесткой дня: 1) отчетный доклад ЦК КПСС (докладчик — Л. И. Брежнев); 2) отчетный доклад Центральной ревизионной комиссии КПСС (докладчик Г. Ф. Сизов); 3) директивы 24-го съезда КПСС по 5-летнему плану развития народного хозяйства СССР на 1971—75 гг. (докладчик — А. Н. Косыгин); 4) выборы центральных органов партии.

Декабрьский пленум (7 декабря) заслушал и обсудил доклады зам. пред. Совета Министров СССР, пред. Госплана СССР Н. К. Байбакова «О Государственном плане развития народного хозяйства СССР на 1971 г.» и министра финансов СССР В. Ф. Гарбузова «О Государственном бюджете СССР на 1971 г.». Пленум одобрил в основном проекты плана и бюджета и поручил Совету Министров СССР вынести их на рассмотрение Верховного Совета СССР. Было принято также постановление о созыве 24-го съезда КПСС 30 марта 1971 г.

В 1970 г. серьезные успехи были достигнуты в развитии промышленности и сельского хозяйства, укреплении экономического потенциала и обороноспособности стра-

ны, повышении материального благосостояния советского народа. Руководствуясь решениями Декабрьского пленума ЦК КПСС (1969 г.), партия развернула борьбу за повышение эффективности общественного производства. Партийные организации проделали большую работу, способствующую быстрейшему освоению новых производственных мощностей, реконструкции предприятий на основе современной науки и техники, внедрению научной организации труда и управления производством. Созданы условия для развития творческой инициативы трудящихся, проявившейся в массовом движении за полное и комплексное использование резервов производства, экономное расходование материалов, сырья и электроэнергии, укрепление производственной и государственной дисциплины, повышение ответственности каждого работника за порученное ему дело.

Важным фактором успешного выполнения производственных планов был трудовой подъем, вызванный призывом партии ознаменовать 100-летие со дня рождения В. И. Ленина ударным трудом. Партийные организации возглавили усилия трудящихся, направленные на выполнение соц. обязательств, взятых в связи с юбилеем. Более 2500 предприятий, организаций, совхозов и колхозов за достижение высоких показателей в предъюбилейном соц. соревновании были награждены Ленинскими почетными грамотами («Правда», 7 июня). Во Всесоюзном коммунистическом суботнике (14 апреля) участвовало св. 119 млн. чел. Полученные в результате суботника средства по решению ЦК КПСС и Советского правительства направлены на улучшение народного просвещения и здравоохранения, расширение профессионально-технического образования рабочей молодежи.

Большую роль в борьбе за повышение эффективности общественного производства сыграло письмо ЦК КПСС, Совета Министров СССР, ВЦСПС и ЦК ВЛКСМ «Об улучшении использования резервов производства при усилении режима экономии в народном хозяйстве» («Партийная жизнь», № 6). Обсуждение письма во всех производственных коллективах вызвало сотни тысяч практических предложений, выявило дополнительные возможности повышения производительности труда и качества продукции, снижения ее себестоимости.

Во второй половине года, в связи с постановлением пленума ЦК КПСС о созыве 24-го съезда партии, соц. соревнование приобрело еще более широкий размах. Используя опыт, накопленный в период подготовки к ленинскому юбилею, партийные организации подняли трудящихся на борьбу за встречу съезда досрочным выполнением производственных планов. ЦК КПСС в постановлении «Об организационно-политических мероприятиях в связи с инициативой трудящихся по развертыванию социалистического соревнования за достойную встречу XXIV съезда КПСС» высоко оценил патристический почин инициаторов соревнования и рекомендовал главное внимание направить на завершение государственных планов 1970 г. к пятилетки в целом, на осуществление решений Декабрьского (1969 г.) и Июльского (1970 г.) пленумов.

В 1970 г. ЦК КПСС и Совет Министров СССР приняли ряд важнейших решений в области промышленности. В постановлении «О повышении роли стандартов в улучшении качества выпускаемой продукции» («Правда», 5 декабря) определены меры, усиливающие ответственность предприятий за качество продукции и создающие большую заинтересованность в его повышении. Исключительно большое значение для развития одной из важнейших отраслей народного хозяйства и решения проблемы наиболее рационального размещения производительных сил страны имеет постановление ЦК КПСС и Совета Министров СССР о мерах по ускоренному развитию нефтедобывающей промышленности в Западной Сибири («Правда», 15 января). Оно предусмат-

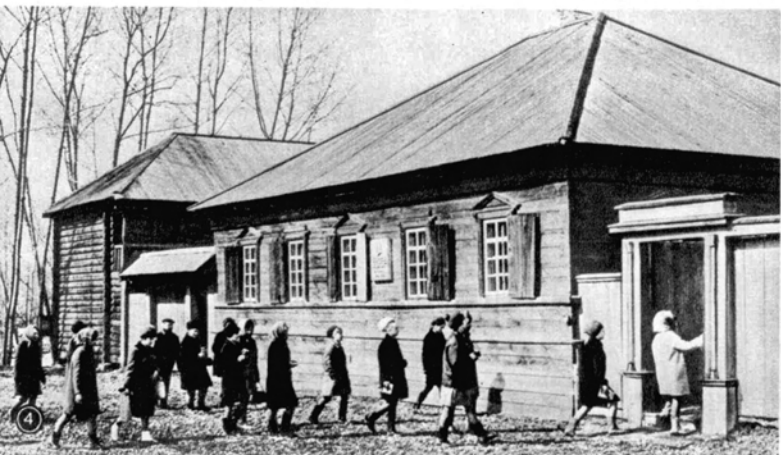

Т А Б Л И Ц А I. 1—2. Ульяновск. Ленинский мемориальный комплекс (арх. Б. Мезенцев, М. Константинов, Г. Исакович). Открыт 16 апреля 1970 г. На переднем плане дом, в котором семья Ульяновых жила в 70-х гг. 19-го в.; Ульяновский филиал Центрального музея В. И. Ленина. Зал «Октябрь 1917 года». 3. Ленинград. Памятник В. И. Ленину (скульптор М. Аникушин, арх. В. Каменский). Открыт 18 апреля 1970 г. 4. Шушенское. Музей-заповедник «Сибирская ссылка В. И. Ленина». Дом, в котором в 1897—1900 гг. жили В. И. Ленин и Н. К. Крупская. 5. Ташкент. Здание филиала Центрального музея В. И. Ленина (авторы проекта Е. Рованов, В. Шестопапов, В. Кричевский, И. Ленточников, Ю. Больдычев). Открыт 17 апреля 1970 г.

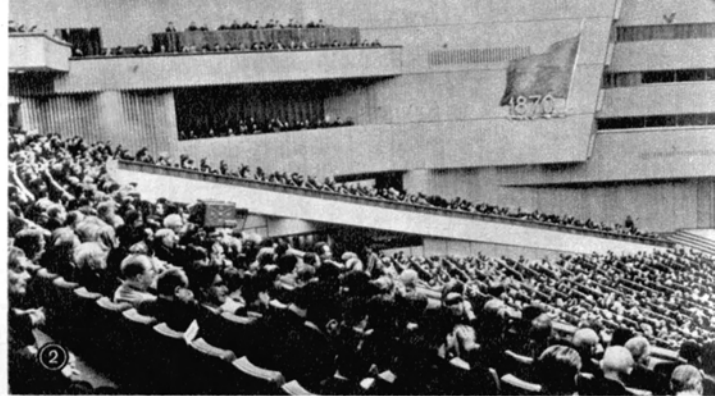

Т А Б Л И Ц А II—III.4. Москва, 22 апреля 1970 г. Празднование 100-летия со дня рождения В. И. Ленина. МанIFESTация молодежи на Красной площади. 2. Москва, 22 апреля 1970 г. Кремлевский Дворец съездов. Совместное торжественное заседание ЦК КПСС, Верховного Совета СССР и Верховного Совета РСФСР, посвященное 100-летию со дня рождения В. И. Ленина. 3. Каунас. Памятник В. И. Ленину (скульптор Н. Петрулис, арх. К. Шемельгис). Открыт 17 апреля 1970 г. 4—6. Всесоюзный коммунистический субботник, 11 апреля

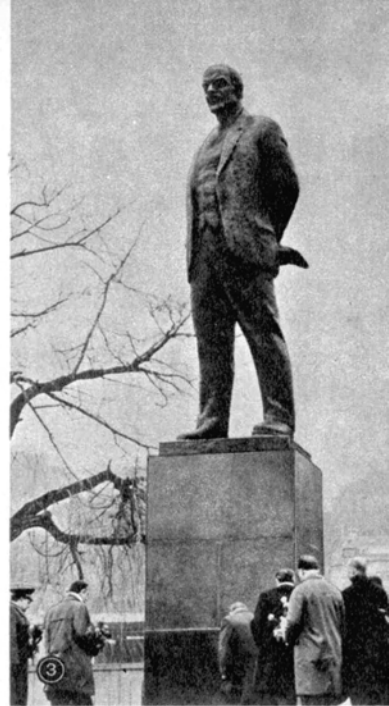

1970 г.: Москва. В депо «Москва — Сортировочная»; на Московском автозаводе им. Ленинского комсомола. Автомобили «Москвич», выпущенные в день субботника; Якутск. Жители города отправляются на субботник. 7—8. Москва. Кремлевский Дворец съездов. В зале заседаний 24-го съезда КПСС (30 марта — 9 апреля 1971 г.); пионеры приветствуют делегатов съезда (1 апреля 1971 г.).



ТАБЛИЦА IV. 1. Львов. Монумент боевой славы Советских Вооруженных Сил (скульпторы Д. Крвавич, Э. Мисько, Я. Мотыка, А. Пирожков, арх. М. Вендзиловч и А. Огранович). Открыт 9 мая 1970 г. 2—3. Алма-Ата. Л. И. Брежнев, Д. А. Кунаев, руководители делегаций, участвовавших в праздновании 50-летия Каз. ССР и КНП Казахстана, на улицах города (27 августа 1970 г.); демонстрация трудящихся на пл. Ленина (29 августа 1970 г.) в связи с 50-летием Каз. ССР и КНП Казахстана. 4. Саранск. Памятник советским воинам, погибшим в годы Великой Отечественной войны (скульптор Н. Томский, арх. А. Пушкин). Открыт в 1970 г. 5—6. Баку. Л. И. Брежнев и Г. А. Алиев во время посещения мемориала 28 бакинских комиссаров (30 сентября 1970 г.); демонстрация по случаю 50-летия Азерб. ССР и КНП Азербайджана (3 октября 1970 г.). 7—8. Ереван. Торжественное заседание ЦК КП Армении и Верховного Совета Арм. ССР, посвященное 50-летию Арм. ССР и КНП Армении. Вручение республике ордена Октябрьской Революции (29 ноября 1970 г.); в праздничных колоннах демонстрантов (30 ноября 1970 г.).

ривает увеличение добычи нефти в этом районе в ближайшие 10 лет с 30 до 230—260 млн. т.

В 1970 г. КПСС и ее ЦК уделяли огромное внимание развитию социалистического сельского хозяйства. В марте состоялась встреча Л. И. Брежнева и других руководителей партии с министрами с. х-ва союзных республик, во время которой были обсуждены вопросы дальнейшего развития с. х-ва и увеличения производства и продажи с. х. продуктов («Правда», 5 марта). В апреле ЦК КПСС провел совещания, посвященные выполнению решений партии и правительства о развитии животноводства, подготовке к весеннему севу («Правда», 5 апреля, «Правда», 28 апреля).

ЦК КПСС и Совет Министров СССР приняли постановление «О мерах по обеспечению уборки урожая и заготовок сельскохозяйственных продуктов в 1970 году» («Правда», 25 июня). Политбюро ЦК КПСС рассмотрело вопрос о возможности значительно увеличить в ближайшем пятилетии производство минеральных удобрений и химических средств защиты растений («Партийная жизнь», № 16).

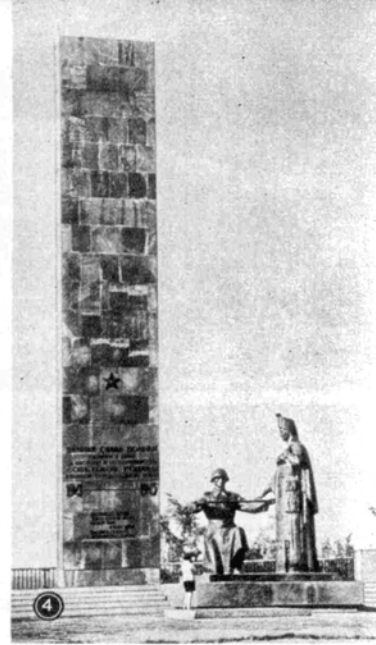
Решения Июльского пленума ЦК КПСС, обсужденные на пленумах многих республиканских и областных партийных органов, на собраниях актива, в первичных партийных организациях, были одобрены. ЦК КПСС и Правительство СССР приняли постановления, конкретизирующие указания Июльского пленума и определяющие меры успешного превращения их в жизнь: «О повышении материальной заинтересованности колхозов и совхозов в увеличении производства продуктов животноводства» («Правда», 18 июля), «О совершенствовании системы оплаты труда работников совхозов и других государственных предприятий сельского хозяйства» («Правда», 19 июля), «О мерах по увеличению производства, улучшению заготовок картофеля, овощей и фруктов и обеспечению населения этими продуктами» («Правда», 21 июля), «Об улучшении эксплуатации мелиоративных систем и использования орошаемых и осушенных земель» («Правда», 11 августа), «О мерах по улучшению использования техники в сельском хозяйстве» («Правда», 24 сентября). В ЦК КПСС состоялись встречи с руководителями комбайновых, тракторных и моторостроительных заводов, на которых обсуждались меры по реализации решений Июльского (1970 г.) пленума («Правда», 8 августа и 8 сентября).

ЦК КПСС и местные партийные органы уделяли большое внимание повышению уровня работы сельских партийных организаций в соответствии с задачами, поставленными перед ними, добивались совершенствования стиля и методов работы сельских райкомов, роль которых в проведении политики партии в деревне значительно возросла. Новые и сложные задачи развития с. х. производства были широко обсуждены сельскими коммунистами. Большое значение для развития критики и самокритики, мобилизации коммунистов на борьбу за устранение недостатков в деятельности партийных организаций имело постановление ЦК КПСС, в котором вскрыты причины неудовлетворительной работы Воронежского обкома по руководству с. х-вом («Правда», 2 марта).

Много внимания партия уделяла укреплению органов управления народным хозяйством, совершенствованию методов их работы, развитию научных основ хозяйственного руководства и планирования. Большое значение для коммунистов управленческого аппарата имеет постановление ЦК КПСС о работе партийного комитета Министерства мясной и молочной промышленности СССР («Правда», 25 февраля, «Партийная жизнь», № 4). На примере этой партийной организации ЦК указал на недостатки, свойственные многим партийным организациям органов

управления, еще не перестроившим работу в свете новых задач и условий. ЦК подчеркнул, что на министерства возложена ответственность за деятельность определенных отраслей народного хозяйства, за их развитие на основе внедрения достижений современной науки и техники. В связи с чем возросла роль партийных организаций министерств в борьбе за четкую и слаженную работу всех звеньев аппарата, за полное искоренение канцелярско-бюрократических методов.

Рассматривая развитие науки как необходимое условие технического прогресса и решения насущных задач коммунистического строительства, партия последовательно проводила курс на расширение фронта научных исследований и повышение их эффективности, ускорение внедрения достижений науки в производство. Улучшению деятельности партийных организаций научных учреждений, повышению уровня воспитательной работы с научно-технической интеллигенцией способствовало обсуждение в ЦК КПСС отчетов партийной организации Академии коммунального хозяйства им. К. Д. Памфилова по внедрению научных разработок в производство («Партийная жизнь», № 10), партийного комитета Физического института им. П. Н. Лебедева АН СССР («Партийная жизнь», № 21) и принятие постановления.

Итоги 1970 г. — завершающего года пятилетки — свидетельствуют о правильности экономической политики партии, своевременности и эффективности разработанных мер по ускорению строительства материально-технической базы коммунизма.

Идеологическая работа партии проходила в 1970 г. под знаком ленинского юбилея. Важную роль в партийной пропаганде сыграли опубликованные в конце 1969 г. тезисы ЦК КПСС «К 100-летию со дня рождения Владимира Ильича Ленина», которые изучались миллионами людей и служили ценным подспорьем в пропагандистской работе.

Значительными событиями в идейной жизни партии были международные теоретические конференции по проблемам ленинского идейного наследия и его роли в современной борьбе за торжество коммунизма.

В 1969/70 учебном году в сети партийного просвещения под руководством 1 млн. 100 тыс. квалифицированных пропагандистов занималось св. 16 млн. коммунистов с беспартийных. В школах основ марксизма-ленинизма — 6,6 млн. чел. Марксистскую философию изучали 2 млн. чел., политическую экономию — 2470 тыс. чел. Работали более 184 тыс. теоретических семинаров и 337 вечерних университетов марксизма-ленинизма («Правда», 11 сентября).

Особое внимание уделялось идейной закалке руководящих кадров и партийно-советского актива, овладению ими марксистско-ленинской теорией и практикой руководства социалистическим производством. На специальных отделениях и факультетах вечерних университетов марксизма-ленинизма училось св. 100 тыс. руководящих работников предприятий и учреждений, специалистов народного хозяйства, 120 тыс. руководящих работников занимались более чем в 2600 школах районного и городского актива. Курсы переподготовки партийных и советских кадров (с отрывом от производства) за 3 года успешно окончили 110 тыс. партийных, 53 тыс. советских работников, 15 тыс. работников печати («Правда», 24 июля). Большую массово-политическую работу провели партийные организации в связи с выборами в Верховный Совет СССР (14 июня), которые продемонстрировали идейное и социально-политическое единство советского общества, единство партии и народа, полное одобрение трудящимися ленинского политического курса КПСС.

Выполняя решения Декабрьского пленума ЦК КПСС (1969 г.), партийные организации усилили внимание

к воспитанию трудящихся в духе строгого соблюдения трудовой и государственной дисциплины, выполнения советских законов и нетерпимости к нарушениям коммунистической морали. Строя воспитательную работу на методе убеждения, партия вместе с тем делает все необходимое для укрепления социалистической законности и органов, обеспечивающих соблюдение социалистического правопорядка. ЦК КПСС и Совет Министров СССР принял постановление о мерах по дальнейшему улучшению работы судебных и прокурорских органов и признали целесообразным образование союзно-республиканское Министерство юстиции СССР и его органы на местах («Правда», 1 сентября). В феврале 1970 г. было принято постановление «О мерах по усилению борьбы с лицами, уклоняющимися от общественно полезного труда и ведущими антиобщественный паразитический образ жизни» («Советская юстиция», № 10).

В конце 1969 — начале 1970 г. прошли отчеты и выборы в первичных организациях партии. В руководящие органы было избрано ок. 1,5 млн. коммунистов, в т. ч. почти 236 тыс. рабочих и более 180 тыс. колхозников. Среди секретарей первичных организаций 87% — коммунисты с высшим образованием («Партийная жизнь», № 6). На собраниях выступило ок. 3 млн. чел., почти 1/4 присутствовавших (на 500 тыс. чел. больше, чем на собраниях, предшествовавших 23-му съезду партии).

В области внешней политики КПСС продолжала борьбу за сохранение и упрочение мира, укрепление социалистического содружества, оказание помощи народам, борющимся против империализма, за социальное и национальное освобождение. КПСС и Советское правительство выступали против агрессивного курса империализма США в отношении Вьетнама и других стран Индокитая, предприняли важные меры, направленные на справедливое урегулирование положения на Ближнем Востоке, обеспечение мира и безопасности в Европе. Внешняя политика КПСС и Советского правительства, опирающаяся на экономическую и оборонную мощь страны, обеспечила благоприятные условия для строительства коммунизма в СССР, успешного развития социалистических стран, сил мира и прогресса во всем мире. Возрос авторитет Советского Союза на международной арене.

В 1970 г. развилась связь и сотрудничество КПСС с братскими партиями — важный фактор в борьбе за единство и сплоченность международного коммунистического и рабочего движения на основе принципов марксизма-ленинизма.

КПСС участвовала: во встрече представителей 28 коммунистических и рабочих партий стран Европы (14—15 января, Москва), на которой состоялся обмен мнениями по проблемам коллективной безопасности и мира на европейском континенте, а также информацией о проводимых ими мероприятиях в связи со 100-летием со дня рождения В. И. Ленина; встрече представителей коммунистических и рабочих партий социалистических стран (24—25 февраля, София) по вопросам идеологической и пропагандистской работы, актуальным проблемам строительства социализма и коммунизма; встрече представителей 45 коммунистических и рабочих партий (28—30 сентября, Будапешт) по некоторым актуальным вопросам антиимпериалистической борьбы; во встрече представителей 27 коммунистических и рабочих партий Европы (20—21 октября, Москва), посвященной борьбе за европейскую безопасность.

В ЦК КПСС состоялись встречи и беседы с представителями многих братских партий, в т. ч.: в январе — с членом Секретариата ЦК КП Кубы К. Р. Родригесом; в феврале — с секретарем Итальянской социалистической партии пролетарского единства Т. Веккьетти; в апреле — с президентом ЧССР Л. Свободой, с партийной делегацией Национального фронта (НФ) НРЮИ

во главе с ген. секретарем А. Ф. Исмаилом, с делегацией Трудовой партии Кореи во главе с членом Президиума Политического Комитета ЦК ТПК, секретарем ЦК ТПК Цой Ен Геном, с делегацией ПТВ во главе с первым секретарем ЦК ПТВ Ле Зуаном, с членом Высшего исполнительного комитета ЦК Арабского социалистического союза (АСС) ОАР А. Сабри, с делегацией КП Канады во главе с ген. секретарем КП Канады В. Каштаном, с членом Политбюро и Секретариата ЦК КП Кубы О. Дорткосом Торрадо; в мае — с делегацией КП Испании, с членом Политбюро ЦК КП Кубы, вторым секретарем ЦК Р. Кастро Рус, с руководящими деятелями ГДР, с делегацией РКП во главе с ген. секретарем РКП Н. Чаушеску, с членом Политического Комитета ЦК ТПК, секретарем ЦК ТПК О. Дня У, с делегацией КП Аргентины во главе с ген. секретарем партии Х. Арнедо Альваресом, с первым секретарем ЦК БКП Т. Живковым; в июне — с партийно-правительственной делегацией Народной Республики Конго во главе с первым секретарем ЦК Конголезской партии труда К. Э. Ндаллой, с пред. КП Люксембурга Д. Урбани; в июле — с ген. секретарем КП Великобритании Дж. Голланом и пред. Исполкома КПВ Дж. Точером, с членом Политбюро, секретарем ЦК БКП С. Тодоровым, с делегацией Социалистической партии Японии во главе с пред. Центрального исполнительного комитета СПЯ Т. Нарита; в августе — с первым секретарем ЦК КПЧ Г. Гусаком, с руководящими работниками КП Дании во главе с пред. партии К. Есперсеном, с первым секретарем ЦК МНРП Ю. Цеденбалом; в сентябре — с членом Политбюро Демократической партии Гвинеи Н'Фамара Кейта, с членом Исполнительного бюро Президиума СКЮ Б. Шошкичем, с зам. ген. секретаря ЦК ФКП Ж. Марше, с членом Исполкома, секретарем ЦК РКП М. Мэнеску; в октябре — с членом Политбюро ЦК БКП И. Поповым, с членом Политбюро, секретарем ЦК СЕПГ А. Норденом, с делегацией партийных работников РКП, с партийно-правительственной делегацией МНР во главе с первым секретарем ЦК МНРП Ю. Цеденбалом, с членом Политбюро ЦК КП Кубы, вторым секретарем ЦК Р. Кастро Рус; в ноябре — с делегацией партийных работников КПЧ, с делегацией КП Индии во главе с ген. секретарем Нацсовета КПИндия Р. Рао, с первым секретарем ЦК КПЧ Г. Гусаком, с группой работников ЦК КП Кубы; в декабре — с членом Секретариата ЦК КП Кубы К. Р. Родригесом, с партийно-правительственной делегацией ОАР во главе с членом Высшего исполнительного комитета ЦК АСС ОАР А. Сабри, с секретарем Итальянской социалистической партии пролетарского единства Т. Веккьетти, с членом руководства ИКП А. Коссутта.

Делегация КПСС присутствовала на 19-м съезде Французской КП (февраль), на 12-м съезде Прогрессивной партии трудового народа Кипра (март), на 10-м съезде ВСРП (ноябрь), на 20-м съезде КП Уругвая (декабрь).

Делегация, возглавляемая Л. И. Брежневым, участвовала в торжествах по случаю 25-летия освобождения Венгрии (апрель) и 25-й годовщины освобождения Чехословакии от фашистских захватчиков (май). Партийные делегации выезжали в различные страны для участия в торжествах, посвященных 100-летию со дня рождения В. И. Ленина, и ознакомления с деятельностью братских партий.

ЦК КПСС направил приветствия зарубежным коммунистическим и рабочим партиям, некоторым другим организациям, а также отдельным лицам: в январе — ЦК КП Люксембурга в связи с 50-летием со дня основания партии, пред. КП Канады Л. Баку в день его 80-летия; в феврале — ЦК ПТВ по случаю 40-й годовщины со дня основания КП Индок-

тая (ныне ПТВ), 19-му съезду Французской КП, 23-му съезду КП Нидерландов, Чрезвычайному съезду КП Финляндии; в марте — 12-му съезду Прогрессивной партии трудового народа Кипра, ген. секретарю ЦК ИКП Л. Лонго по случаю его 70-летия, Чрезвычайному объединительному съезду Ирландской рабочей партии и КП Северной Ирландии, ЦК КП Израиля в связи с 50-й годовщиной со дня ее основания, 22-му съезду КП Австралии, Постоянному присутствию Болгарского земледельческого народного союза в связи с 70-летием со дня основания, 20-му съезду КП Люксембурга, ЦК КП Сальвадора в связи с 40-летием со дня основания партии; в апреле — ЦК Народной партии Панамы в связи с 40-й годовщиной со дня ее основания, ген. секретарю ФКП В. Роше в день его 65-летия, ЦК КП Испании по случаю 50-й годовщины со дня ее основания; в мае — 2-му съезду Социалистической единой партии Западного Берлина, 21-му съезду КП Австрии; в июне — ЦК ИКП в связи с победой, одержанной коммунистами на областных, провинциальных и муниципальных выборах, и ЦК Итальянской социалистической партии пролетарского единства в связи с успехом на областных, провинциальных и муниципальных выборах, ген. секретарю ЦК КП Венесуэлы Х. Фариа в связи с его 60-летием, 11-му съезду КП Японии; в июле — ЦК КП Колумбии в связи с 40-й годовщиной со дня ее основания; в августе — ген. секретарю ЦК Перуанской КП Хорхе дель Прадо в связи с его 60-летием; в сентябре — 14-му съезду Народной прогрессивной партии Гайаны, Исполнительному комитету КП Великобритания в связи с 50-летием со дня основания партии, ЦК КП Уругвая по случаю 50-й годовщины со дня ее основания, 2-му съезду Иракской КП; в октябре — ген. секретарю КП США Г. Холлу в связи с его 60-летием, ЦК ТПК по случаю 25-й годовщины основания партии, Национальному Комитету КП Австралии в связи с 50-летием партии; в ноябре — 5-му съезду ТПК, 10-му съезду ВСРП, президенту ЧССР, члену Президиума ЦК КПЧ Л. Свободе в связи с его 75-летием; в декабре — пред. КП Испании Д. Ибаррури в день его 75-летия, 20-му съезду КП Уругвая, ЦК ФКП в связи с 50-летием партии, Э. Гереку в связи с избранием его первым секретарем ЦК ПОРП.

В апреле ЦК КПСС выразил глубокое соболезнование по поводу кончины пред. КП Аргентины В. Кодовилья. *М. Андерсон.*

(О 24-м съезде КПСС и руководящих органах партии им избранных см. статью ХХIV съезд КПСС.)

7. ВСЕСОЮЗНЫЙ ЛЕНИНСКИЙ КОММУНИСТИЧЕСКИЙ СОЮЗ МОЛОДЕЖИ (ВЛКСМ)

ВЛКСМ — самостоятельная общественная организация, объединяющая широкие массы передовой советской молодежи. Комсомол — активный помощник и резерв КПСС. На 1 января 1971 г. в ВЛКСМ было св. 27 млн. членов (399,8 тыс. первичных организаций).

Важнейшими событиями в жизни ВЛКСМ в 1970 г. были 100-летие со дня рождения В. И. Ленина, 16-й съезд ВЛКСМ, подготовка к 24-му съезду КПСС. 26—30 мая состоялся 16-й съезд ВЛКСМ, который одобрил и одобрил работу ЦК ВЛКСМ. На съезде зачитал приветствие ЦК КПСС и выступил с речью генеральный секретарь ЦК КПСС Л. И. Брежнев. На съезде присутствовал 4681 делегат, а также представители 108 коммунистических союзов молодежи, демократических и социалистических молодежных организаций из 98 стран мира, делегации ВФДМ, МСС. 29 мая работа съезда проводилась по 10 секциям, которые приняли рекомендацию по совершенствованию форм и методов комсомольской деятельности. Делегаты направили приветственное письмо ЦК КПСС. Съезд принял обращение

к пионерам СССР в связи с исполняющимся в 1972 г. 50-летием Всесоюзной пионерской организации им. В. И. Ленина, а также заявления в связи с агрессивной США в Илдоктае и агрессивной Израиля на Ближнем Востоке. Съезд предложил провести Всемирную акцию «Юность обличает империализм». Был избран новый состав ЦК ВЛКСМ (268 членов и кандидатов) и Центральной ревизионной комиссии (57 чел.).

В 1970 г. состоялось 4 пленума ЦК ВЛКСМ. 9-й пленум (4 февраля) рассмотрел вопрос об итогах Декабрьского (1969 г.) пленума ЦК КПСС и задачах комсомольских организаций, наметил меры улучшения работы комсомольских организаций, направленные на повышение эффективности общественного производства. 10-й пленум (23 мая) утвердил повестку дня 16-го съезда ВЛКСМ и отчетный доклад ЦК ВЛКСМ. 1-й пленум (30 мая) рассмотрел организационные вопросы. 2-й пленум (17 июля) одобрил решения Июльского (1970 г.) пленума ЦК КПСС, принял постановление, направленное на усиление работы комсомола по осуществлению намеченных партийной мер на подъем с. х-ва, призвал комсомольцев и молодежь развернуть соревнование за достойную встречу 24-го съезда КПСС, превратить каждый предсъездовский день в день ударной работы и отличной учебы, образовал постоянные комиссии ЦК ВЛКСМ: идейно-политическую, организационную, экономическую, учащейся и студенческой молодежи, физическое и военно-патриотического воспитания. С информацией о работе Бюро и Секретариата ЦК ВЛКСМ после 16-го съезда комсомола выступил секретарь ЦК ВЛКСМ Б. Н. Пастухов.

Комсомольские организации проводили большую работу в ознаменование 100-летия со дня рождения В. И. Ленина. 10 апреля в первичных организациях состоялось Всесоюзное комсомольское собрание «Поленински работать, учиться и жить». В адрес ЦК КПСС было принято письмо «Заветам Ленина верны». На собрании присутствовало 54 236 780 чел., выступило 3 млн. 800 тыс.; 636 тыс. чел. вступили в ВЛКСМ, в т. ч. 98 488 молодых рабочих и колхозников.

660 тыс. комсомольцев награждены медалями «За доблестный труд. В ознаменование 100-летия со дня рождения В. И. Ленина». Учрежден знак ЦК ВЛКСМ «Трудовая доблесть».

Около двух третей членов ВЛКСМ изучают общественные науки в учебных заведениях, ок. 8 млн. юношей и девушек учатся в системе партийного и комсомольского политпросвещения. 77% пропагандистов комсомольского политпросвещения — члены и кандидаты в члены КПСС, почти 80% из них — с высшим и незаконченным высшим образованием. 28 июля ЦК ВЛКСМ принял постановление «Об организации комсомольского политического просвещения в 1970—1971 учебном году». Во Всесоюзной научно-теоретической конференции «В. И. Ленин и коммунистическое воспитание молодежи» (Москва, 28—30 сентября), посвященной 50-летию выступления В. И. Ленина на 3-м съезде РКСМ «Задачи союзов молодежи», участвовало св. 1 тыс. молодых ученых, комсомольских работников, а также молодые ученые из НРБ, ВНР, ГДР, Кубы, МНР, ПНР, ЧССР.

Каждый третий студент занимался научно-исследовательской работой, был участником Всесоюзного конкурса по проблемам общественных наук. 20 января ЦК ВЛКСМ рассмотрел вопрос об опыте работы Московской городской комсомольской организации по развитию научного и технического творчества студенческой молодежи. 22 июня утверждено «Положение о совете молодых ученых ЦК ВЛКСМ» и состав совета. 2 октября завершился Всесоюзный ленинский урок «По-ленински учиться коммунизму» — 1-й этап Всесоюзного ленинского зачета, посвященного 24-му съезду КПСС (участвовало 42 млн. чел., выступило 4,5 млн.).

3 октября был проведен Всесоюзный комсомольско-молодежный субботник (ок. 32 млн. участников).

В 1970 г. 100 крупнейших народнохозяйственных объектов являлись Всесоюзными ударными комсомольскими стройками. 4 января ЦК ВЛКСМ вместе с ВЦСПС, Мин-вом просвещения СССР и Гос. комитетом Совета Министров СССР по профессионально-техническому образованию приняли постановление «О профессиональной ориентации учащейся молодежи». Во Всесоюзном общественном смотре состояния подготовки и повышения квалификации молодых рабочих участвовало 90% предприятий и строек (поступило св. 220 тыс. предложений). 31 июля ЦК ВЛКСМ принял постановление «О задачах комсомольских организаций по достойной встрече 24-го съезда КПСС», объявил с 1 августа Всесоюзную трудовую вахту молодежи, решил провести в комсомольских организациях страны с августа 1970 г. по апрель 1971 г. Всесоюзный ленинский зачет «Мы делу Ленина и партии верны». Св. 150 тыс. комсомольских организаций промышленности и сельского хозяйства включились в предсъездовское социалистическое соревнование.

12 октября ЦК ВЛКСМ одобрил работу комсомольской организации завода «Электросталь» им. И. Ф. Тевосяна Московской обл. по подготовке к 24-му съезду КПСС. 30 октября ЦК ВЛКСМ и ВЦСПС приняли постановление «О проведении Всесоюзного общественного смотра использования резервов производства и режима экономики». Среди комсомольцев и молодежи распространились движения за создание «Комсомольского фонда экономики», «Ни одного отстающего рядом», «Современные научно-технические знания — каждому», конкурсы по профессиям. Во Всесоюзном смотре технического творчества «Пятилетке — мастерство и поиск молодых» участвовало 7 млн. чел., экономический эффект от полученных предложений — св. 1 млрд. руб.

ЦК ВЛКСМ уделял постоянное внимание повышению роли молодежи, комсомольских организаций в дальнейшем развитии с.-х. производства. 25 марта была одобрена работа Долгоруковской районной комсомольской организации Липецкой обл. по привлечению комсомольцев и молодежи к участию в развитии технического прогресса в сельском хозяйстве. 16 апреля ЦК ВЛКСМ и Мин-во сельского хозяйства СССР одобрили работу Бредихинского районного управления с. х-ва и райкома комсомола Челябинской обл. по разветвлению движения молодежи за овладение техническими профессиями. 10 июня ЦК ВЛКСМ одобрил работу комсомольской организации колхоза «Гвардеец» Батыревского района Чувашской АССР по коммунистическому воспитанию молодежи и активному участию в подъеме колхозного производства. 25—26 ноября в Ташкенте прошел 6-й Всесоюзный слет молодых хлопководов. Для работы на животноводческих фермах комитетами комсомола направлено св. 100 тыс. юношей и девушек.

Летом 1970 г. Всесоюзный студенческий строительный отряд (351 тыс. чел.) выполнил производственную программу на 572 млн. руб. Заключилась двухлетка «Комсомол — сельской школе», в ходе которой в селах было построено 2096 школьных объектов, оборудовано св. 12 тыс. учебных кабинетов, мастерских и библиотек. Св. 36 тыс. выпускников педагогических учебных заведений направлено по комсомольским путевкам в школы сельской местности.

Во Всесоюзной пионерской организации им. Ленина 111,7 тыс. дружин (23,3 млн. пионеров). 29 июня — 3 июля в Ленинграде был проведен 4-й Всесоюзный слет пионеров, который объявил Всесоюзный марш пионерских отрядов «Всегда готов!». 24 декабря ЦК ВЛКСМ и Мин-во просвещения СССР приняли постановление «О проведении Всесоюзного смотра сочинений школьников».

Совместно с органами культуры, спорта, ДОСААФ, профсоюзам, творческими союзами комсомол проводил работу по улучшению эстетического, нравственного, физического, военно-патриотического воспитания молодежи. 28 января ЦК ВЛКСМ одобрил работу комсомольских и пионерских организаций Смоленской обл. по шефству над инвалидами войны, труда и семьями погибших воинов. Были подведены итоги Всесоюзного смотра спортивной и оборонно-массовой работы и экзамена комсомольцев и молодежи по физической и военно-технической подготовке. Более чем из 30 млн. участников сдали нормативы ок. 28 млн. чел. 100-летию со дня рождения В. И. Ленина и 25-й годовщине победы Советского Союза над гитлеровской Германией был посвящен 5-й Всесоюзный слет участников похода комсомольцев и молодежи по местам революционной, боевой и трудовой славы советского народа (22—26 июля, Ульяновск). 28 июня — 6 июля в Горьком состоялся 4-й фестиваль молодых поэтов братских республик. 23 октября ЦК ВЛКСМ и Мин-во культуры РСФСР одобрили работу Гос. республиканской юношеской библиотеки РСФСР им. 50-летия ВЛКСМ по коммунистическому воспитанию молодежи. В ноябре ЦК ВЛКСМ, ВЦСПС, мин-ва культуры, просвещения и сельского хозяйства СССР провели в Ростове-на-Дону Всесоюзную научно-практическую конференцию «Комсомол и культура села». 22 мая ЦК ВЛКСМ присудил премии Ленинского комсомола в области науки и техники, научно-технического прогресса, литературы, искусства и архитектуры за 1969—70 гг. («Комсомольская правда», 23 мая).

ВЛКСМ сотрудничает с коммунистич., демократич., прогрессивными молодежными и студенческими организациями 126 стран. В мае—июне в Москве—Ленинграде проведена Всемирная встреча молодежи, посвященная 100-летию со дня рождения В. И. Ленина (участвовала 141 молодежная организация из 98 стран, а также ВФДМ, МСС и Паанафриканское движение молодежи). Делегации советской молодежи были участниками Всемирной молодежной ассамблеи, посвященной 25-летию ООН (9—17 июля, Нью-Йорк), Международной молодежной конференции по проблемам европейской безопасности (август, Хельсинки), 8-й Ассамблеи ВФДМ, посвященной 25-летию этой организации (26 октября — 4 ноября, Будапешт), Европейской конференции представителей молодежных организаций (декабрь, Мюнхен) и др. Состоялись также многочисленные встречи, фестивали, недели и лагеря дружбы и солидарности молодежи СССР и др. стран. Отряд молодых советских медиков выезжал в Перу для оказания помощи населению, пострадавшему от землетрясения (июль—октябрь).

7 декабря ЦК ВЛКСМ заслушал отчет «О работе Кермеровского обкома ВЛКСМ по укреплению дисциплины и повышению ответственности комсомольских кадров за порученное дело». Среди секретарей первичных комсомольских организаций 36,5% — молодые коммунисты, 25% — с высшим и неоконченным высшим образованием. За год в ВЛКСМ вступили 4325 тыс. юношей и девушек. 23 сентября в связи с 50-летием со дня основания ВЛКСМ Белоруссии награжден орденом Ленина.

Орган ЦК ВЛКСМ — газета «Комсомольская правда» (тираж св. 8 млн. экз.). Издается 160 комсомольских и пионерских газет, 26 молодежных, 40 пионерских и детских журналов на 22 языках народов СССР разовым тиражом св. 64 млн. экз. Работают 274 молодежные редакции радио и телевидения, 3 издательства — «Молодая гвардия» (ЦК ВЛКСМ), «Молодь» (ЦК ВЛКСМ Украины), «Еш гвардия» (ЦК ВЛКСМ Узбекистана).

Члены Бюро ЦК ВЛКСМ (июль 1971 г.): С. Г. Арутюнян, Г. П. Елисеев, В. А. Житенев, В. Т. Иванов,

А. С. Капто, А. И. Колесов, С. А. Купреев, Т. А. Куценко, Л. И. Матвеев, П. В. Машаракин, Г. А. Месяц, Б. Д. Панкин, Б. Н. Пастухов, В. К. Пуго, Е. М. Тяжелников, В. Г. Целуев, С. М. Шештакауэне, Г. И. Янаев, В. С. Яроповец.

Кандидаты в члены Бюро: Г. Бобсадыкова, В. Н. Ганичев, О. В. Зинченко, В. П. Колмогоров, Д. И. Патнашвили, В. И. Подрез.

Секретариат ЦК ВЛКСМ: Е. М. Тяжелников (первый секретарь), С. Г. Арутюнян, Г. П. Елизеев, В. А. Житовев, Т. А. Куценко, Л. И. Матвеев, Б. Н. Пастухов, В. К. Пуго, В. С. Яроповец.

Председатель Центральной ревизионной комиссии ВЛКСМ — Б. Н. Рогатин. *В. Лобусов.*

8. ПРОФЕССИОНАЛЬНЫЕ СОЮЗЫ

В рядах советских профсоюзов на 1 января 1971 г. состояло св. 93 млн. членов. Деятельность профсоюзов СССР в 1970 г. была направлена на достойную встречу 100-летия со дня рождения В. И. Ленина и предстоящего 24-го съезда КПСС. Знаменательной датой был посвящен Всесоюзный юбилейный коммунистический субботник (апрель), в котором участвовало св. 120 млн. чел. Предприятия промышленности в этот день произвели продукции на 579 млн. руб. Число участников соревнования увеличилось по сравнению с 1969 г. на 2,5 млн. и достигло 72 млн. чел. По итогам соревнования в честь 100-летия со дня рождения В. И. Ленина св. 2,5 тыс. коллективов предприятий, организаций, совхозов и колхозов награждены юбилейной Почетной грамотой ЦК КПСС, Президиума Верховного Совета СССР, Совета Министров СССР и ВЦСПС.

ВЦСПС направлял внимание профсоюзов на решение хозяйственно-политических задач, выдвигаемых КПСС. 8-й пленум ВЦСПС (27—28 января) рассмотрел вопрос об итогах Декабрьского (1969 г.) пленума ЦК КПСС, 7-й сессии Верховного Совета СССР и задачах профсоюзов, а также определил конкретные мероприятия по экономии сырья, материалов, топлива и электроэнергии. На 9-м пленуме (7—8 июля) была обсуждена работа профсоюзов в связи с решениями Ильского (1970 г.) пленума ЦК КПСС по вопросам дальнейшего развития сельского хозяйства. Реализация решения этого пленума и выполнение социалистических обязательств в честь 24-го съезда КПСС были предметом рассмотрения 10-го пленума ВЦСПС (22—23 декабря).

Профсоюзы активно участвовали в разработке проекта нового пятилетнего плана и плана развития народного хозяйства СССР на 1971 г., в осуществлении мероприятий по повышению заработной платы рабочих и служащих ряда отраслей народного хозяйства, совершенствованию экономической реформы, внедрению наиболее эффективных систем материального стимулирования. С комсомольскими организациями, министерствами и ведомствами профсоюзы проводили с ноября 1970 г. по июль 1971 г. Всесоюзный общественный смотр использования резервов производства и режима экономии. Для поощрения коллективов предприятий-обладателей в этом смотре было учреждено 2400 дипломов ВЦСПС и ЦК ВЛКСМ.

ЦК ВЛКСМ и ВЦСПС провели Всесоюзный общественный смотр подготовки молодых рабочих на производстве и повышения их квалификации. Во время смотра от рабочих и служащих поступило св. 220 тыс. предложений, реализация которых значительно укрепила материальную базу обучения. На производстве было подготовлено 4,3 млн. рабочих, более 8,6 млн. чел. повысили свою квалификацию.

К 1 января 1971 г. насчитывалось ок. 18 млн. ударников коммунистического труда (на 2,5 млн. больше,

чем на 1 января 1970 г.). Научно-технические общества (НТО) объединяли 4,7 млн. ученых, инженеров, технологов, рабочих. Во Всесоюзном обществе изобретателей и рационализаторов (ВОИР) — св. 5,5 млн. членов. В 1970 г. внедрено 3,4 млн. изобретений и рационализаторских предложений (экономический эффект за год — 3 млрд. руб., за пятилетку — св. 12,5 млрд. руб.). Под руководством НТО и ВОИР работает св. 180 тыс. общественных советов НОТ, бюро и групп экономического анализа, технической информации, общественных конструкторских, технологических бюро и других творческих объединений трудящихся (в них участвовало св. 2 млн. чел.). На предприятиях и в организациях создано более 282 тыс. творческих бригад (1,2 млн. участников). В условиях новой экономической реформы повысилась роль постоянно действующих производственных совещаний (157,2 тыс., на 1 января 1971 г.), к работе в них привлечено 5,8 млн. трудящихся.

К 100-летию со дня рождения В. И. Ленина были подведены итоги двухлетнего Всесоюзного общественного смотра культуры производства, проводившегося на предприятиях и в организациях всех отраслей народного хозяйства, а также более чем в 40 тыс. совхозах и колхозах. За время смотра от рабочих и служащих поступило св. 3 млн. предложений, более 2 млн. из них внедрено. В результате механизации труда, автоматизации производства, улучшения санитарно-гигиенических условий производственный травматизм снизился на 8%. Более 3,5 тыс. лучших предприятий награждены дипломами Совета Министров СССР и ВЦСПС.

Используя право законодательной инициативы, ВЦСПС подготовил проект основ законодательства СССР и союзных республик о труде, принятый Верховным Советом СССР. Систематически осуществляется контроль за соблюдением законов о труде. По этим вопросам заслушивались доклады министерств и ведомств.

Расходы профсоюзов по государственному социальному страхованию — 17,3 млрд. руб. Увеличены пособия и пенсии некоторым категориям трудящихся. Впервые введена общегосударственная система социального страхования колхозников. Централизованный фонд социального страхования колхозников в 1971 г. — ок. 338 млн. руб. В здравоохранении профсоюзов в 1970 г. введено вновь 16,5 тыс. мест. По бесплатным и льготным путевкам лечилось и отдыхало почти 8 млн. трудящихся. Летом 1970 г. в пионерских лагерях побывало 7,5 млн. школьников (на 600 тыс. больше, чем в 1969 г.), а во время зимних каникул — 200 тыс. детей.

Функции общественных контролеров за жилищным строительством, работой медицинских учреждений, предприятий торговли, общественного питания, коммунально-бытового обслуживания исполняют св. 6 млн. профсоюзных активистов. По инициативе коллективов предприятий и организаций Башкирской АССР, Ногородской области, гг. Рязани и Владимира началось соревнование за благоустройство городов, рабочих поселков, сельских населенных пунктов, создание парков и зеленых зон в честь 24-го съезда КПСС.

Завершен Всесоюзный смотр культурно-просветительных учреждений профсоюзов (1968—70 гг.). В 1970 г. насчитывалось 21,7 тыс. клубов, домов с дворцов культуры (на 574 больше, чем в 1969 г.), 251 тыс. красных уголков (на 10,5 тыс. больше). В народных университетах (5,6 тыс.) занимаются 1445 тыс. чел. Различные культурно-массовые мероприятия посетило св. 630 млн. зрителей. Количество читателей профсоюзных библиотек за год возросло на 963,8 тыс. чел. Кружков художественной самодеятельности стало больше, чем в 1969 г., на 143 тыс., участников в них — на 377 тыс. чел.; коллективами художественной самодеятельности дано почти 1,5 млн. спектаклей и концертов.

Введено 500 профсоюзных киноустановок; общее количество их — св. 32 тыс.

ВЦСПС совместно с Союзом писателей СССР провели Всесоюзный конкурс на лучшее произведение художественной прозы о советском рабочем классе, с Союзом художников СССР — Всесоюзный конкурс произведений декоративно-прикладного искусства. Св. 5 тыс. лучших работ самодельных художников и мастеров народного творчества экспонировалось на Всесоюзной выставке в Москве.

При культурпросветучреждениях профсоюзов работают св. 1,1 тыс. клубов юных техников, 6,4 тыс. детских секторов, 8,4 тыс. комнат школьника, 95,5 тыс. кружков; в них занимаются 2,2 млн. детей (на 104 тыс. больше, чем в 1969 г.).

Профсоюзы имеют 240 дворцов спорта, манежей и спортивных сооружений, 2,4 тыс. стадионов, 7,7 тыс. спортивных залов, 5,1 тыс. лыжных и водно-спортивных баз, 2,2 тыс. домов рыбака и охотника, 4,9 тыс. оздоровительных спортивных лагерей, которые за год обслужили 3,6 млн. чел. В 1970 г. в IV зимней Спартакиаде народов РСФСР участвовали 17 млн. физкультурников добровольных спортивных обществ профсоюзов, в V летней Спартакиаде народов СССР — 25 млн. Участниками Всесоюзных сельских игр были 56 тыс. коллективов физкультуры, св. 9 млн. чел. При ДСО профсоюзов работает более 1,3 тыс. детско-юношеских спортивных школ, в которых занимается св. 350 тыс. детей и подростков.

Туристско-экскурсионные организации профсоюзов располагают 483 турбазами на 125,1 тыс. мест. В 1970 г. туристам было предоставлено 98 морских и речных судов; организовано 3,3 тыс. железнодорожных, 8,6 тыс. самолетных и 69,7 тыс. автобусных рейсов. Услугами этих организаций пользовались 9,8 млн. туристов и 38 млн. экскурсантов (на 2,6 млн. туристов и на 9,5 млн. экскурсантов больше, чем в 1969 г.). По 53 туристским маршрутам по ленинским местам прошло св. 120 тыс. чел., 180 тыс. туристов побывали за рубежом.

В 1970 г. укрепились международные связи советских профсоюзов. Демонстрацией пролетарской солидарности, торжества идей ленинизма явилась международная профсоюзная встреча, посвященная 100-летию со дня рождения В. И. Ленина (Ульяновск, 16—17 апреля); на ней были представлены 200 делегатов из 92 стран и 8 международные и региональные организации. ВЦСПС активно участвовал в деятельности ВФП. В 1970 г. СССР посетили 554 профсоюзные делегации из 102 стран; 366 делегаций профсоюзов СССР выезжали в 64 страны.

ВЦСПС и центральные комитеты профсоюзов издают (в ряде случаев вместе с министерствами и ведомствами) 10 центральных газет и 74 журнала (разовый тираж — ок. 19 млн. экз.). Орган ВЦСПС — газета «Труд». Книжная продукция Профиздата — 20,4 млн. экз. в год. В 1970 г. рабочие и служащие СССР были объединены в 25 отраслевых профсоюзов: рабочих авиационной и оборонной пром-сти (пред. ЦК профсоюза А. Т. Карев), авиационных работников (В. А. Зуев), рабочих автомобильного транспорта и посевных дорог (В. К. Коннов), рабочих геологоразведочных работ (П. И. Шелахин), работников государственной торговли и потребительской кооперации (А. Г. Шалаурова), работников государственных учреждений (Г. А. Макеев), рабочих железнодорожного транспорта (Н. И. Ковалев), рабочих местной пром-сти и коммунально-бытовых предприятий (В. Н. Москалев), работников культуры (М. В. Пашков), рабочих лесной, бумажной и деревообрабатывающей пром-сти (Б. А. Белников), рабочих машиностроения (Н. В. Драгунов), медпсихических работников (Н. Н. Григорьева), рабочих металлургической

пром-сти (И. И. Костюков), рабочих нефтяной и химической пром-сти (Н. П. Светцов), рабочих пищевой пром-сти (Е. Ф. Гугина), работников просвещения, высшей школы и научных учреждений (Т. П. Янушковская), рабочих морского и речного флота (В. И. Петрикеев), рабочих радио- и электронной пром-сти (К. Н. Кузнецов), работников связи (А. М. Канаева), рабочих и служащих сельского хозяйства и заготовок (И. Ф. Шкуратов), рабочих строительства и пром-сти строительных материалов (А. П. Ушаков), рабочих судостроительной пром-сти (А. Г. Буринович), рабочих текстильной и легкой пром-сти (М. А. Колбецкая), рабочих угольной пром-сти (В. Г. Архипов), рабочих электростанций и электротехнической пром-сти (В. С. Андреев). Работой профсоюзных организаций в республиках, краях и областях руководят межсоюзные органы — советы профсоюзов (154, на 1 января 1971 г.). Комитетам 10,2 тыс. первичных профсоюзных организаций предоставлены права райкомов профсоюза.

Председатель ВЦСПС — А. Н. Шелепин. Секретари — А. П. Бирюкова, В. Ф. Богатиков, И. М. Владыченко, Л. А. Земляникова, П. Т. Пименов, В. И. Прохоров, Н. Н. Романов, С. А. Шалаев. *М. Воронков.*

9. РАЗЛИЧНЫЕ ОБЩЕСТВЕННЫЕ ОРГАНИЗАЦИИ

В СССР действуют различные общественные организации — научные, научно-технические, культурно-просветительные, спортивные, кооперативные и др., членами которых являются миллионы трудящихся. Помимо сведений о ВЛКСМ, профсоюзах и потребительской кооперации (см. соответствующие статьи, стр. 35, 37, 90), сообщаем сведения о следующих организациях:

Союз советских обществ дружбы и культурной связи с зарубежными странами (ССОД) — общественная организация, объединяющая на добровольных началах советские общества и ассоциации дружбы и культурной связи с зарубежными странами. Цель ССОД — развитие и укрепление дружбы, взаимопонимания, доверия и культурного сотрудничества советского народа с народами зарубежных стран. ССОД был образован в 1958 г. (в 1925—58 гг. действовало Всесоюзное общество культурных связей с границей — ВОКС). Высший орган ССОД — Всесоюзная конференция, на которой избирается Совет союза — руководящий орган между конференциями, и Ревизионная комиссия. Совет союза избирает исполнительный орган — Президиум, председатель которого — Н. В. Попова.

ССОД — массовая организация, в ее деятельности участвуют миллионы советских граждан. Она объединяет 55 обществ и ассоциацию дружбы и культурной связи с зарубежными странами, 16 секций и ассоциаций по различным отраслям наук, культуры и искусства, ассоциацию по связям советских и зарубежных городов, 14 республиканских обществ дружбы, 6 отделений ССОД в городах РСФСР (Ленинград, Волгоград, Иркутск, Хабаровск, Сочи, Тольятти), 745 республиканских, краевых, областных, городских и районных отделений советских обществ дружбы и 17 тыс. коллективных членов (предприятия, учреждения, колхозы, совхозы, общественные, культурно-просветительные организации, учебные заведения и т. п.). В 1970 г. созданы Советский институт по развитию связей с общественностью ФРГ и общество дружбы «СССР — Нигерия».

В Москве имеется Дом дружбы с народами зарубежных стран, в Ленинграде — Дом мира и дружбы. Печатные органы ССОД: газета «Московские новости» (на англ., франц., исп. и арабском яз.), журнал «Культура и жизнь» (на рус., англ., исп., нем. и франц. яз.).

В 1970 г. ССОД поддерживал контакты с общественностью 134 стран (более чем с 6 тыс. общественных, научных и культурных организаций, деятелями науки и культуры).

За рубежом имеется 102 общества и ассоциации дружбы с СССР. Советские зарубежные общества дружи обмениваются литературой, выставками, кинофильмами, делегациями, туристскими группами, проводят вечера дружбы, собрания, посвященные советским и зарубежным национальным праздникам и юбилейным датам, экспонируют фото- и книжные выставки, организуют лекции и доклады по различным темам, проводят дни и недели советской культуры за рубежом и аналогичные мероприятия в СССР.

В 1970 г. более чем в 70 стран СССР и входящие в ассоциацию по связям советских и зарубежных городов исполкомы ряда Советов депутатов трудящихся направили св. 250 делегаций, несколько десятков концертных групп и групп художественной самодеятельности. Примерно столько же иностранных делегаций побывало в СССР.

В 1970 г. СССР активно участвовал в проведении 100-летия со дня рождения В. И. Ленина в СССР и зарубежных странах. Важным мероприятием была Международная встреча представителей советской общественности и активистов зарубежных обществ дружбы с СССР, посвященная этой знаменательной дате. На ней были представлены 85 обществ дружбы из 70 стран и св. 600 чел. от советской общественности.

ССОД и ассоциации по связям советских и зарубежных городов провели большую работу по подготовке и проведению 7-го Всемирного конгресса породненных городов (июль, Ленинград).

ССОД активно участвовал в кампаниях в поддержку народов Индокитая в их борьбе против агрессии США, солидарности с борьбой корейского народа за вывод войск США из Южной Кореи и мирное объединение страны на демократической основе, с борьбой афганских народов за освобождение их территорий от израильских оккупантов, в движении за укрепление европейской безопасности и т. д.

А. Дийжюс.

Всесоюзное общество «Знание» — добровольная общественная, научно-просветительная организация, цель которой средствами идеологического воздействия способствовать успешному решению задач коммунистического строительства, формированию марксистско-ленинского мировоззрения трудящихся. Создано в июле 1947 г. Массовая организация советской интеллигенции. Руководящий орган — правление, его председатель — академик И. И. Артоболевский. Общество объединяет 15 республиканских, 20 организаций в автономных республиках, 131 краевую, областную, окружную организацию, 706 городских и 494 внутригородских районных, 2804 сельские районные и 126 374 первичные организации.

В Обществе — 2319 тыс. членов, среди которых 1300 академиков и членов-корреспондентов АН СССР в союзных республиках, 71 тыс. докторов и кандидатов наук и др. В 1970 г. члены Общества прочитали 18,5 тыс. лекций, их прослушал 951 млн. чел. Кроме того, 282 тыс. передач было передано по радио и показано по телевидению. Проведено 6632 тыс. бесед, 811 тыс. конференций, научных консультаций, тематических вечеров, встреч и др. Большую работу Общество ведет в 22,5 тыс. пародных университетов (ок. 5 млн. слушателей). В ведении Общества находится Политехнический музей, Центральный лекторий в Москве и лекторий во многих городах, дома научно-технической пропаганды (в Москве, Ленинграде и Киеве), Центральная политехническая библиотека, дома научного атвизма в Москве, Фрунзе, Ташкенте (с филиалом в Хиве). В системе Общества — 32 планетария.

В 1970 г. тираж научно-популярной литературы, издаваемой организациями Общества, — св. 100 млн. экз. Издательство «Знание» выпустило 674 названия книг и брошюр тиражом 39,6 млн. экз. Общество издает журналы: научно-политический «Международная жизнь» (на рус., англ., франц. яз.), научно-популярный «Наука и жизнь», ежемесячный научно-популярный и научно-художественный журнал для молодежи «Знание — сила», научно-атеистический «Наука и религия», международные ежегодники «Наука и человечество» (совместно с АН СССР) и «Будущее науки». В союзных республиках выходят журналы: «Наука и общество», «Человек и мир», ежегодник «Наука и культура» в УзССР; «Наука и жизнь» в Литве и Азербайджане; «Горизонт» в Эстонии. Кроме того, издаются научно-ме-

тодические ежемесячники «Слово лектора», «Знания — народу», «Трибуна лектора» и др.

Общество поддерживает контакты с аналогичными обществами социалистических стран, рабочими просветительными союзами и ассоциациями содействия развитию науки ряда капиталистических стран. В 1970 г. 145 активистов Общества выезжали в 25 стран, где прочитали 722 лекции и провели 1066 встреч и бесед по актуальным проблемам ленинизма и практике коммунистического строительства (на них присутствовало 104 тыс. чел.). 117 лекций и бесед было организовано для иностранных туристов в СССР (св. 9 тыс. чел.).

ССОР по приглашению Общества посетило 140 зарубежных ученых и делегаций. 58 зарубежных ученых прочитали более 600 лекций в различных городах страны, их прослушали 55,6 тыс. чел. Политехнический музей поддерживает связь и обменивается опытом работы с 43 музеями 24 стран.

М. Симонян.

ДОСААФ СССР (Добровольное общество содействия армии, авиации и флоту) — массовая военно-патриотическая организация трудящихся, содействует укреплению обороноспособности страны, готовит кадры массовых технических профессий для Советских Вооруженных Сил и народного хозяйства. Создано в 1951 г. в результате объединения трех оборонных обществ: ДОСАРМ, ДОСФЛОТ, ДОСАВ. Высший орган — Всесоюзный съезд ДОСААФ, который избирает ЦК и Центральную ревизионную комиссию. Председатель ЦК ДОСААФ — А. Л. Гетман.

Деятельность ДОСААФ в 1970 г. была связана с празднованием 100-летия со дня рождения В. И. Ленина. Юбилею были посвящены: соревнования на Лучшую подготовку оборонно-массовой работы, 5-й Всесоюзная спартакиада по военно-техническим видам спорта, Всесоюзный поеди молодежи по местам революционной, боевой и трудовой славы. В марте состоялся 5-й пленум ЦК ДОСААФ, обсудивший состояние и меры по улучшению подготовки технических специалистов для Вооруженных Сил. В декабре 6-й пленум рассмотрел вопросы о ходе выполнения организациями ДОСААФ требований закона СССР «О всеобщей воинской обязанности», о выполнении аппаратами ДОСААФ постановлений ЦК КПСС и Совета Министров СССР от 13 октября 1968 г. «О мерах по усовершенствованию аппарата управления», о проведении отчетно-выборных конференций и созыве 7-го съезда ДОСААФ.

Организации ДОСААФ за 1970 г. подготовили без отрыва от производства сотни тысяч шоферов, радистов, летчиков, парашютистов, водолазов, мотористов, вертолетчиков и др. Миллионы граждан участвовали в соревнованиях по военно-техническим видам спорта. Установлено 110 рекордов страны, 60 из них превосходят мировые достижения. Абсолютными чемпионами мира по самолетному спорту стали С. Савицкая и И. Егоров, по парашютному спорту — Д. Ячменев. Чемпионом и рекордсменом мира по стрельбе стал О. Лапкин, чемпионом Европы по подводному спорту и рекордсменом мира — А. Красников. Титул чемпиона страны по военно-прикладному многоборью завоевал В. Киселев. На чемпионате Европы по полводному плаванию советские спортсмены завоевали 24 золотые медали из 25. Успешно проведена 5-я лотерея ДОСААФ. Периодические издания ДОСААФ: газета «Советский патриот», журналы «Военные знания», «Крылья Родины», «Радко», «За рулем».

М. Степанцев.

Комитет молодежных организаций СССР (КМО СССР). Учрежден в 1956 г. (с 1941 г. по 1956 г. — Антифашистский комитет советской молодежи). Комитет — общественная организация советской молодежи, деятельность которой направлена на активизацию и сплочение усилий молодого поколения в борьбе против империализма, за мир, национальную независимость и социальный прогресс, а также на укрепление и расширение дружбы и сотрудничества советских молодежных организаций с молодежностью в студенческими организациями зарубежных стран. Членские организации Комитета — различные общественные, профессиональные, студенческие, культурные, спортивные и другие организации советской молодежи, а также организации, ведущие работу среди молодежи.

КМО СССР сотрудничает с союзами молодежи социалистических стран, с коммунистическими союзами мо-

лодежи капиталистических стран, с прогрессивными молодежными организациями стран Азии, Африки и Латинской Америки, а также с различными международными и региональными организациями. Студенческие организации представлены в Комитете Студенческих советов СССР. Пред. КМО СССР — Г. И. Янаев. Молодежные организации СССР имеют своих постоянных представителей в Бюро ВФДМ, в журнале ВФДМ «Молодежь мира», в Секретариате МСС и журнале МСС «Всемирные студенческие новости». В союзных республиках, краях и областях функционируют отделения КМО СССР.

Главное место в работе Комитета в 1970 г. занимали подготовка и проведение международных молодежных мероприятий, посвященных 100-летию со дня рождения В. И. Ленина. Центральным из них была Всемирная встреча молодежи, проходившая в Москве и Ленинграде в мае — июне, в рамках которой проводилась конференция «В. И. Ленин и революционное воспитание молодежи», участниками ее были представители 141 молодежной и студенческой организации из 98 стран мира.

Молодежные организации СССР активно участвовали в подготовке и проведении 8-й Ассамблеи ВФДМ, посвященной 25-летию создания Федерации, Всемирной молодежной ассамблеи (Нью-Йорк, июль), общеевропейской молодежной конференции по вопросам безопасности (Хельсинки, август), Мюнхенской встрече представителей молодежных организаций Европы (декабрь) и др. Комитет включился в подготовку международных мероприятий в рамках Всемирной кампании «Юность обличает империализм», с инициативой проведения которой выступил 16-й съезд ВЛКСМ. С. Парамонов.

Бюро международного молодежного туризма СССР «Спутник». Создано в 1958 г. Деятельность его направлена на развитие интернациональных связей и укрепление дружбы советской молодежи с прогрессивной молодежью всего мира. В 1970 г. Бюро сотрудничало с 350 молодежными и туристскими организациями 60 стран. По линии «Спутника» СССР посетила 91 тыс. молодых иностранных туристов, 66,9 тыс. советских юношей и девушек побывали за границей. Бюро организует также путешествия советской молодежи по СССР. А. Никитин.

Комитет советских женщин (КСЖ) — общественная организация советских женщин. Создан в 1941 г. как Антифашистский комитет советских женщин, в 1956 г. переименован в Комитет советских женщин. Задачи КСЖ — развитие и укрепление дружеских связей и взаимопонимания между женщинами СССР и зарубежных стран, участие в международном демократическом женском движении в защиту прав женщин и детей, борьба за мир, демократию и национальную независимость.

Руководящий орган — пленум КСЖ, в промежутках между пленумами — Президиум. Пред. — В. В. Николаева-Терешкова. Комитет входит в МДФЖ. В 1970 г. КСЖ организовал Международный симпозиум, посвященный 100-летию со дня рождения В. И. Ленина, «В. И. Ленин о роли женщин в обществе и опыт решения женского вопроса в социалистических странах» (февраль, Москва). В его работе участвовали представительницы женских организаций социалистических стран, РЮБ, МДФЖ, ВФП, Организации солидарности народов Азии и Африки и др. В сентябре в Москве состоялся семинар ООН на тему: «Участие женщин в экономической жизни страны». Организация его была возложена на КСЖ. В работе семинара приняли участие представительницы правительств 33 стран и наблюдатели от 22 международных организаций.

В 1970 г. КСЖ поддерживал связи с женскими организациями 120 стран мира. Комитет выступил с заявлением, осуждающим агрессию США во Вьетнаме, оказывал поддержку женщинам и детям Вьетнама, Лаоса и Камбоджи; проводил кампанию солидарности с женщинами арабских стран, борющихся против агрессии израильских империалистов; выступил в поддержку женщин Анголы, Мозамбика, ЮАС и других стран, борющихся за национальную независимость; организовал кампанию солидарности с женщинами Греции, Португалии, Испании и ряда стран Латинской Америки, выступающих за демократию, против диктаторских режимов; принял заявление, осуждающее злодеяния агрессоров США в деревне Сонгми (февраль), протест против агрессии США в Индокитае (июнь), заявление против израильской агрессии на Ближнем Востоке (август).

КСЖ выделил 100 стипендий для женщин развивающихся стран, учащихся в СССР. В 1970 г. состоялся выпуск первых десяти девушек педагогов и медсестер, которые выехали работать на родину — в Сомали, Танзанию, Кению, Конго (Браззавиль).

Представительницы женщин СССР в 1970 г. участвовали в заседании Бюро МДФЖ (январь, Берлин), в работе 23-й сессии Комиссии ООН по положению женщин (март, Нью-Йорк), в сессии Международного комитета солидарности с Вьетнамом (март, Берлин), в неделю «Валтийского моря» (июнь, Ростоки), во встрече женщин европейских стран за безопасность в Европе (июль, Истед), в сессии Совета МДФЖ (октябрь, Будапешт) и др.

КСЖ издает вместе с ВЦСПС журнал «Советская женщина» на 10 языках. О. Бондаренко.

Славянский комитет СССР — общественная организация, содействующая развитию и укреплению братской дружбы между народами СССР и славянами зарубежных стран и борьбе за мир во всем мире. В 1970 г. Комитет совместно с другими организациями участвовал в устройстве встреч с делегациями, посетившими СССР, проведении вечеров, собраний и других общественных мероприятий, посвященных памятным дням славянских народов датум. Пред. Комитета — А. С. Гундоров.

Союз обществ Красного Креста и Красного Полумесяца СССР (СОКК и КП СССР). Создан в 1925 г. В 11 союзных республиках имеются общества Красного Креста, в Узб. ССР, Туркм. ССР, Тадж. ССР и Азерб. ССР — общества Красного Полумесяца. Исполком СОКК и КП СССР представляет общества Красного Креста и Красного Полумесяца в международных организациях Красного Креста. Пред. исполкома СОКК и КП СССР — Н. В. Троян (с мая 1971 г.). Вице-президент Всемирной Федерации — Ллги обществ Красного Креста и вице-председатель Постоянной комиссии МКК — Г. А. Митерев.

В 1970 г. в СССР насчитывалось 424 тыс. первичных организаций (св. 82 млн. членов). В декабре проходил 5-й пленум СОКК и КП СССР, посвященный улучшению работы обществ Красного Креста и Красного Полумесяца в сельской местности в свете постановления Июльского (1970 г.) пленума ЦК КПСС.

Исполком СОКК и КП СССР в 1970 г. оказал материальную помощь жертвам агрессии Израйля — народу ОАР, а также населению Нигерии, Цейлона, Перу, Турции, Сенегала, Ирана, Йордании, Финляндии, Эфиопии, Пакистана, Дании, Колумбии, Того, Мали, ИнДР, РЮБ, ДРВ, СРР, ВНР, пострадавшему от стихийных бедствий.

В 1970 г. СССР посетили делегация обществ Красного Креста НРБ, ПНР, СРР, Ливана, Франции, Испании, Бельгии и президент Международного Комитета Красного Креста М. Навиль.

Успешно работают больницы СОКК и КП СССР в Иране, Эфиопии и ИнДР, а также группы советских медицинских специалистов в Индии и Камбодже. При Исполкоме СОКК и КП СССР имеется Управление по розыску советских и иностранных граждан, потерявших связь с родственниками.

Печатный орган Исполкома — ежемесячный журнал «Советский Красный Крест». В. Смирнов.

Советский комитет ветеранов войны — общественная организация бывших участников войны, объединяющая их усилия, направленные на успешное развитие народного хозяйства СССР, способствующая патриотическому воспитанию масс; выступает за разрядку международной напряженности, всеобщее и полное разоружение, за мир и безопасность народов. Создан в сентябре 1956 г. Высший руководящий орган — Всесоюзная конференция ветеранов войны, в период между конференциями — пленум Комитета. Пред. Комитета — П. И. Батов (с августа 1970 г.), отв. секретарь — А. П. Маресев. В столицах союзных республик, городах-героях и ряде областей созданы секции Комитета. Комитет устанавливает и развивает дружеские связи с международными и национальными зарубежными организациями бывших фронтовиков, участников Движения Сопротивления, жертв и узников фашизма и инвалидов войны для совместных выступлений за мир и международную безопасность. Комитет — член Международной федерации борцов Сопротивления (ФИР), международных комитетов бывших узников Освенцима, Маутхаузена и Дахау.

В 1970 г. Комитет принимал активное участие в проведении 100-летия со дня рождения В. И. Ленина. По инициативе Комитета группы видных зарубежных деятелей движения ветеранов были вручены Ленинские юбилейные медали. 25-летию победы советского народа над фашистской Германией был посвящен торжественный пленум Комитета. *А. Фейдоров.*

Советский комитет защиты мира (СКЗМ) — общественная организация, координирующая движение сторонников мира в СССР. Создан в 1949 г. В 1970 г. в составе комитета было св. 300 чел.: рабочие, колхозники, представители интеллигенция. Руководящий орган — Президиум. Председатель — Н. С. Тихонов.

В 1970 г. Комитетом проведены мероприятия, посвященные 100-летию со дня рождения В. И. Ленина, 25-летию со дня окончания второй мировой войны и др. При участии СКЗМ в Москве 2—6 апреля состоялась юбилейная ленинская сессия ВСМ. Представители Комитета участвовали в коллоквиуме, посвященном 25-летию Потсдамских соглашений и вопросам европейской безопасности (1—2 сентября). 25-летию юбилею ООН было посвящено созданное СКЗМ собрание представителей общественности Москвы. Делегаты Комитета были участниками конференции общественности прибалтийских стран, посвященной сохранению мира и обеспечению безопасности в районе Балтийского моря (Сопот, 14—16 мая), коллоквиума «Европейская безопасность и возможности сотрудничества» (Ленинград, 17—18 июня), сессии ВСМ в Дели (16—18 октября), сессии Международной комиссии по расследованию военных преступлений США в Индокитае (Стокгольм, 22—24 октября), стокгольмской конференции по Вьетнаму, Лаосу и Камбодже (28—30 ноября).

В 1970 г. СКЗМ проводил заседания Президиума, митинги и собрания общественности, посвященные солидарности с борьбой народов Индокитае против агрессии США. По случаю 10-й годовщины со дня создания НФОЮВ в СССР прошла неделя солидарности с борьбой вьетнамского народа. В знак солидарности с народами арабских стран, выступающими за ликвидацию последствий израильской агрессии, были проведены собрания, фотовыставки, кинофестиваль и т. п. СКЗМ участвовал в неделе солидарности с народами Латинской Америки (9—16 октября), в месячнике солидарности с борьбой корейского народа, провел собрание солидарности с народом Перу, пострадавшим от землетрясения. СКЗМ были приняты заявления в связи с вторжением США в Камбоджу, возобновлением ВВС США бомбардировок территории ДРВ, захоронением нервно-паралитического газа близ берегов Флориды и т. д.

В 1970 г. Комитет принимал делегации миролюбивых сил из Великобритании, Италии, США, СФРЮ, Норвегии и др. стран. Представители СКЗМ побывали на Кубе, в ЧССР, МНР и др. странах.

Комитет издает ежемесячный информационный бюллетень «Век XX и мир» (на рус., англ., исп., франц. и нем. яз.). *О. Мартыненко.*

Советский комитет солидарности стран Азии и Африки (СКССАА) — общественная организация, деятельность которой направлена на укрепление единства и сплоченности движения афро-азиатской солидарности, развитие и укрепление дружбы и сотрудничества народов СССР с народами Азии и Африки, борющимися за национальную независимость и социальный прогресс, за мир и безопасность. Создан в мае 1956 г. В составе Комитета — 306 чел., в т. ч. 55 — члены Президиума. Председатель Комитета — М. Турсу-Заде. СКССАА имеет представителя в постоянном секретариате Организации солидарности народов Азии и Африки в Каире.

В 1970 г. в Москве состоялась 3-я Советская конференция солидарности народов Азии и Африки (январь). Проведен Международный день солидарности с арабскими народами (25 января), неделя солидарности с народами борющегося Вьетнама (13—19 марта), день свободы Африки (25 мая), месячник солидарности с борьбой корейского народа за вывод войск США из Южной Кореи и мирное объединение страны на демократических началах (27 июня — 25 июля) и др.

По приглашению Комитета в 1970 г. СССР посетили делегации 26 стран Азии и Африки. Представители СКССАА побывали в 31 стране Азии и Африки. Делегации Комитета участвовали в подготовке и проведении Международной конференции в поддержку национально-освободительной борьбы народов португальских колоний (Рим, январь) и 9-й сессии Совета Организации солидарности народов Азии и Африки (Триполи, ноябрь). *С. Левченко.*

Советская ассоциация международного права. Организована в 1957 г. На правах нац. отделения входит в Ассоциацию международного права (штаб-квартира в Лондоне).

В Советскую ассоциацию входят 289 членов (юристы-международники, преподаватели высших учебных заведений, сотрудники министерств, дипломаты и др. лица, занимающиеся международным правом). Руководящий орган — исполком. Пред. Ассоциации — Г. И. Тункин.

В 1970 г. (февраль) состоялось 13-е ежегодное собрание, которое было посвящено 100-летию со дня рождения В. И. Ленина. Собрание заслушало доклады: «В. И. Ленин и принципы отношений между социалистическими государствами», «В. И. Ленин и современное общее международное право», «Ленинское учение о самоопределении наций и ликвидация колониализма», «В. И. Ленин о принципах регулирования международных экономических отношений». Собрание приняло резолюцию, осуждающую агрессию США во Вьетнаме и агрессию Израиля на Ближнем Востоке. Советская ассоциация участвовала в 54-й конференции международного права в Гааге.

Печатный орган Ассоциации — «Советский ежегодник международного права». В 1970 г. вышел в свет Ежегодник 1969 года. *Л. Корбут.*

Научно-технические общества СССР (НТО). В СССР имеется 23 научно-технических общества, организованных по отраслям производства (в 1970 г. создано научно-техническое общество торговли). Работают под руководством профсоюзом. Все общества объединяются Всесоюзным советом научно-технических обществ (ВСНТО). Председатель ВСНТО — А. Ю. Ишлинский (с 10 декабря 1970 г.). На 1 января 1971 г. насчитывалось св. 4,7 млн. действительных членов НТО и св. 94 тыс. юридических членов. Число первичных организаций НТО на предприятиях, стройках, в совхозах

и колхозах, н.-и. и проектных ин-тах — св. 88 тыс. Количество советов первичных организаций НТО, осуществляющих функции производственно-технических советов предприятий, — св. 40 тыс. (начало 1971 г.).

Организации НТО активно участвовали в соревновании коллективов предприятий в честь 100-летия со дня рождения В. И. Ленина.

Под руководством организаций НТО на предприятиях промышленности, строительства, транспорта, в с. х-ве работает св. 300 тыс. творческих бригад, бюро и групп экономического анализа, общественных н.-и. ин-тов и лабораторий, бюро технической информации, советов по научной организации труда. В 1970 г. организациями обществ разработаны рекомендации и предложения по актуальным научно-техническим проблемам, проведено св. 43 тыс. конкурсов на лучшие предложения по производственно-техническим вопросам.

В 1970 г. организациями НТО для повышения научно-технических знаний и деловой квалификации инженерно-технических работников и рабочих проведено ок. 215 тыс. курсов и семинаров по новой технике, школ передового опыта, в которых обучалось св. 4,5 млн. чел. В организациях НТО — ок. 1900 народных ун-тов технического прогресса и экономических знаний, где обучается св. 460 тыс. чел. Центральные правления НТО совместно с министерствами и ведомствами издают 53 научно-технических журнала. Органом ВСНТО является журнал «НТО СССР».

НТО СССР осуществляют связи с научными и инженерно-техническими объединениями многих стран. Ряд НТО СССР — члены международных организаций. ВСНТО — член Всемирной Федерации инженерных организаций.

В марте 1970 г. состоялся 5-й пленум ВСНТО, на котором были определены задачи научно-технических обществ в связи с решениями Декабрьского (1969 г.) пленума ЦК КПСС и постановлением VIII пленума ВЦСПС.

В декабре 1970 г. состоялся 6-й пленум ВСНТО, который обсудил вопросы об участии организаций НТО в выполнении задач, поставленных Июльским (1970 г.) пленумом ЦК КПСС и IX пленумом ВЦСПС.

В. Оранжереева.

Всесоюзное общество изобретателей и рационализаторов (ВОИР). Создано в 1958 г. как добровольная организация изобретателей и рационализаторов, работающая под руководством профсоюзов.

Число членов общества в 1970 г. — 5,7 млн. чел., количество первичных организаций — 65 тыс. В 1970 г. внедрено ок. 3,4 млн. изобретений и рационализаторских предложений, что дало ок. 3 млрд. руб. экономии в расчете на год.

За 8-ую пятилетку (1966—70 гг.) в народном хозяйстве страны было реализовано более 15 млн. рационализаторских предложений и св. 100 тыс. изобретений (с повторным внедрением) с общим экономическим эффектом 12,6 млрд. рублей. К концу 1970 г. указами Президиумов Верховных Советов союзных республик 837 изобретателям присвоено звание «Заслуженный изобретатель республики» и 3365 рационализаторам — «Заслуженный рационализатор республики».

В честь 50-летия подписания В. И. Лениным декрета об изобретениях Центральный совет ВОИР учредил специальные премии молодым изобретателям и рационализаторам, которые будут присуждаться ежегодно за создание и внедрение крупных изобретений и рационализаторских предложений.

Председатель Центрального совета ВОИР — Г. П. Софонов. Печатный орган ВОИР — ежемесячный журнал «Изобретатель и рационализатор», издается с 1929 г.

Г. Соборов.

Всесоюзные научные медицинские общества (ВНМО).

В 1970 г. функционировало 35 Всесоюзных НМО, они осуществляли руководство деятельностью 275 тыс. членов медицинских обществ. В состав НМО входят члены, почетные члены и юридические члены. Координация деятельности Всесоюзных НМО осуществляется консультативным органом Министерства здравоохранения СССР — Советом научных медицинских обществ. Председатель Совета — А. М. Чернух.

В 1970 г. проведено два Всесоюзных научных и отчетно-выборных съезда: 9-й рентгенологов и радиологов (Тбилиси); 1-й патофизиологов (Баку). В Минске состоялась 4-я Всесоюзная научная историко-медицинская конференция, посвященная 100-летию со дня рождения В. И. Ленина.

Пленумы провели Всесоюзные НМО: невропатологов и психиатров (Москва), нефрологов (Ивано-Франковск), урологов (Минск), фармацевтов (Воронеж), оториноларингологов (Москва), фармакологов (Тарту), акушер-гинекологов (Москва), гигиенистов (Киев), онкологов (Минск), дерматовенерологов (Львов), детских врачей (Москва).

В 1970 г. Всесоюзные НМО состояли в 28 Международных ассоциациях.

Л. Лемелев.

Союз журналистов СССР — добровольная, творческая общественная организация профессиональных журналистов, работающих в периодической печати, органах информации, издательствах, на радио и телевидении.

Образован в 1959 г. На 1 января 1971 г. насчитывалось 48 тыс. членов. Высший руководящий орган — Всесоюзный съезд. Деятельностью Союза между съездами руководит правление, творческой и организационной работой — секретариат. Пред. правления — М. В. Зимилин.

Творческая деятельность Союза в 1970 г. была определена такими событиями, как 100-летие со дня рождения В. И. Ленина и подготовка к 24-му съезду КПСС. В Москве состоялась конференция на тему: «Марксистско-ленинская теория журналистики на современном этапе», «Ленинская критика реакционной сущности буржуазной прессы», «Политическая информация и печать»; в Казани — Всесоюзный семинар, посвященный задачам печати в освещении вопросов добычи и переработки нефти. На Международном симпозиуме журналистов в Ереване представители 26 стран Азии и Африки обменялись мнениями по вопросу: «Общество и средства массовой информации».

Союз журналистов СССР — член МОЖ, поддерживает связи с прогрессивными журналистами 100 стран.

Союз журналистов издает журналы: «За рубежом», «Журналист», «Советское фото», «Демократический журналист» (издание МОЖ на рус. яз.).

В. Чернышев.

Агентство печати Новости (АПН) — информационный орган советских общественных организаций. Учреждено в 1961 г. Высший руководящий орган — конференция учредителей, в период между ними — совет учредителей. Орг. деятельность руководит правление. Пред. правления — И. И. Удальцов (с сентября 1970 г.). АПН поддерживает контакты со 104 международными и нац. агентствами, 120 издательскими фирмами, 183 радио- и телекомпаниями. Материалы АПН публикуются более чем в 7 тыс. газет и журналов. Ежегодно в зарубежную прессу направляется св. 100 тыс. лит. материалов, 2 млн. фотоотпечатков, 40 млн. цветных диапозитивов; самостоятельно и вместе с иностранными телекомпаниями АПН готовят телефильмы и телепрограммы. На материалах АПН за рубежом издается 52 советских журнала, 9 газет и более 100 пресскюлетеней разовым тиражом ок. 2,5 млн. экз. На рус., англ., франц., нем. и урду яз. выходит журнал «Спут-

ник». Издательство АПН ежегодно выпускает книги, брошюры, путеводители, буклеты на 56 языках тиражом 15—17 млн. экз. и информационные материалы для советских выставок и ярмарок за рубежом; по заявкам зарубежных издательств готовит рукописи. Бюро по корреспондентским пунктам есть в 82 странах, общественные отделения и корреспондентские пункты — во всех союзных республиках и в ряде крупных городов СССР. АПН выпускает вестники: «По Советскому Союзу», «Международная информация» (на рус. яз.), «Наука и техника», «Культура и искусство», «Молодежь: жизнь и проблемы», «Общественные науки», «Научная мысль», «Теория и практика медицины», «Спорт» (на иностр. яз.), ежедневное обозрение советской прессы «Дейли ревью» (на англ. яз.). В авторском коллективе АПН — св. 7 тыс. советских и зарубежных гос. п. обществ. деятелей, ученых, писателей, журналистов, деятелей культуры. *Б. Пищик.*

10. ВАЖНЕЙШИЕ СОБЫТИЯ В ЖИЗНИ СССР В 1970 г.

В напряженном созидательном труде советский народ в 1970 г. успешно завершил выполнение задач, намеченных восьмью пятилетним планом (1966—70 гг.). Этим был сделан новый крупный шаг вперед в создании материально-технической базы коммунизма, в укреплении могущества страны, в повышении благосостояния советских людей.

Трудящиеся СССР, весь советский народ с огромным трудовым энтузиазмом и политическим подъемом отметили 100-летие со дня рождения В. И. Ленина. 11 апреля состоялся Всесоюзный коммунистический субботник, посвященный этой годовщине, в котором участвовало св. 119 млн. чел.; средства, полученные в результате этого субботника, направлены на улучшение народного просвещения и здравоохранения, расширение профессионально-технического образования, рабочей молодежи. Коллективы 2500 предприятий, организаций, совхозов и колхозов за достижение высоких показателей в социалистическом соревновании в честь 100-летия со дня рождения В. И. Ленина были постановлением ЦК КПСС, Президиума Верховного Совета СССР, Совета Министров СССР и ВЦСПС, опубликованным 7 апреля, награждены Ленинскими юбилейными почетными грамотами; другим аналогичным постановлением, опубликованным 8 апреля, Ленинскими юбилейными почетными грамотами награждены воинские соединения, части, корабли, военно-учебные заведения и военные учреждения Вооруженных Сил СССР, добившиеся в честь 100-летия со дня рождения В. И. Ленина наиболее высоких показателей в боевой и политической подготовке. 12 апреля в Шушенском торжественно открыт мемориальный музей «Сибирская ссылка В. И. Ленина»; 16 апреля состоялось открытие Ленинского мемориала в Ульяновске. На состоявшемся 21—22 апреля в Кремлевском Дворце съездов торжественном заседании ЦК КПСС, Верховного Совета СССР и Верховного Совета РСФСР с докладом «Дело Ленина живет и побеждает» выступил Л. И. Брежнев.

9 мая весь советский народ отмечал 25-летие своей всемирно-исторической победы в Великой Отечественной войне против гитлеровской Германии.

Монументное единство советских людей, их сплоченность вокруг КПСС продемонстрировали состоявшиеся 14 июня выборы в Верховный Совет СССР. Общественный подъем вызвало постановление пленума ЦК КПСС от 13 июля о созыве очередного, XXIV съезда КПСС. Как праздник всех советских народов отмечалось 30-летие восстановления Советской власти в республиках Советской Прибалтики, 30-летие восстановления Советской власти в Бессарабии и ее воссоединения

с Молдавией, 50-летие образования Каз. ССР, Азерб. ССР, Арм. ССР и компартий этих республик, ряда автономных республик.

Многообразные существенные изменения, произошедшие в жизни, быте, культуре советского народа, отразила состоявшаяся 15—22 января Всесоюзная перепись населения.

Среди наиболее ярких трудовых побед года был выпуск Волгоградским тракторным заводом им. Дзержинского миллионного трактора, выплата 200-миллионной тонны стали плавильными агрегатами Магнитогорского металлургического комбината им. Ленина в мн. др. выдающиеся достижения советских труженников. Своего рода воплощением достижений советской науки, техники, культуры, всей экономики явились космический полет корабля «Союз-9», полет автоматической станции «Луна-16», доставившей на землю образцы лунного грунта, и полет станции «Луна-17», доставившей на Луну автоматический самоходный аппарат «Луноход-1», управляемый с Земли.

Многие яркие события года нашли отражение в скупых строках публикуемого ниже календаря.

КАЛЕНДАРЬ ВАЖНЕЙШИХ СОБЫТИЙ ВНУТРЕННЕЙ ЖИЗНИ СССР 1970 г.

Январь

- 1 — Опубликовано новогонное поздравление ЦК КПСС, Президиума Верховного Совета СССР и Совета Министров СССР советскому народу.
- 2 — По новой 360-километровой линии электропередачи ток Вильюльской ГЭС поступил в пос. Айхал.
- 4 — Опубликовано сообщение о приеме в эксплуатацию 1-й очереди Днепропетровского комбината бытовой химии — одного из крупнейших на Украине.
- 4 — Опубликовано сообщение о вводе в строй на ф-ке мокрой магнитной сепарации Соколовско-Сарбайского горно-обогатительного комбината трех обогащенных секций общей годовой мощностью 2680 тыс. т железорудного концентрата.
- 4 — Опубликовано сообщение о пуске 2-й очереди агломерационного цеха на Чимкентском свинцовом з-де им. Калинина.
- 4 — Опубликовано сообщение о вводе в строй на Днепродзержинском химическом комбинате нового мощного комплекса по выпуску минеральных удобрений.
- 5 — На Курском комбинате химического волокна введена в эксплуатацию 3-я очередь производства лавсана.
- 5 — На Руставском химическом комбинате принято в эксплуатацию аммиачное производство.
- 6 — Совет Министров СССР принял постановление об утверждении Положения о Мин-ве станкостроительной и инструментальной пром-сти.
- 6 — Опубликовано сообщение о вводе в строй 1-й очереди Ферганского з-да химического волокна — крупнейшего в стране.
- 6—9 — В Ульяновске состоялась выездная сессия общего собрания АМН СССР, посвященная 100-летию со дня рождения В. И. Ленина.
- 7 — Опубликовано сообщение о вводе в строй на Кременчугском автомобильном з-де нового цеха площадью 21,5 тыс. м².
- 7 — Опубликовано сообщение о сдаче в эксплуатацию установок каталитического риформинга на Омском нефтеперерабатывающем комбинате.
- 7 — Опубликовано сообщение о сдаче в эксплуатацию 2-й очереди шахты «13-13-бис» Североуральского бокситового рудника.
- 8 — Указ Президиума Верховного Совета СССР о присвоении звания Героя Социалистического Труда зав. отд. ВНИИ овцеводства и козоводства профессору А. И. Лопарину.
- 8 — Опубликовано сообщение о сдаче в эксплуатацию 2-й очереди Тернопольского текстильного комбината.
- 8 — Опубликовано сообщение о вводе в строй 1-й очереди Николаевской обувной ф-ки проектной мощностью 3 млн. 250 тыс. пар обуви в год.
- 8 — Опубликовано сообщение о сдаче в эксплуатацию на Алматинском хлопчатобумажном комбинате 2-й прядильной ф-ки — 126 тыс. веретен.
- 8 — Опубликовано сообщение о приеме в эксплуатацию пускового комплекса 1-й очереди Кустанайского комбината ко-

- стяжных тканей на 30 тыс. веретен. Получена первая партия продукции.
- 8 — Опубликовано сообщение о приеме в эксплуатацию на Актюбинском химическом комбинате им. Кирова нового комплекса по производству 540 тыс. т суперфосфата.
- 9 — Опубликовано сообщение о вводе в строй двух новых электростанций на Челябинском электрометаллургическом комбинате.
- 9 — Опубликовано сообщение о сдаче в эксплуатацию комплекса цеха серочистки на Енакиевском коксохимическом з-де.
- 9 — Вступила в эксплуатацию 1-я очередь крупнейшего в стране цеха стальных фасонных профилей Череповецкого сталепрокатного з-да.
- 9 — Произведен запуск искусственного спутника Земли «Космос-318».
- 10 — На Череповецком азотнотуговом з-де введена в эксплуатацию технологическая линия по производству гранулированной аммиачной селитры.
- 10 — Пущен ток в последнюю нитку ЛЭП-500, связавшую Красноярскую ГЭС с объединенной энергосистемой Сибири.
- 10 — Опубликовано сообщение о вводе в строй 2-й очереди аммиачного производства Черкасского химического комбината.
- 10 — Опубликовано сообщение о приеме в эксплуатацию возвращаемой печи № 4 на саткинском з-де «Магнезит» (Челябинская обл.).
- 10 — Опубликовано сообщение о приеме в эксплуатацию 1-й очереди Запорожского железнорудного комбината, рассчитанной на добычу 1 млн. т руды в год.
- 11 — Опубликовано сообщение о приеме в эксплуатацию Минского з-да объемного домостроения мощностью 100 тыс. м² жилья в год.
- 11 — Опубликовано сообщение о выпуске Днепротроветинского з-дом горношахтного оборудования первой партии породопогрузочных машин ПШ-4 производительностью 120 т в час.
- 12 — Пущен последний агрегат Разданской ТЭЦ (Арм. ССР). ТЭЦ достигла проектной мощности 300 тыс. кет.
- 12 — Пущена первая газовая турбина Якутской ГРЭС.
- 12 — Опубликовано сообщение о сдаче в эксплуатацию ЛЭП-500 между Назаровской ГРЭС и Анжеро-Судженском протяженностью 300 км.
- 14 — Совет Министров СССР принял постановление об утверждении Положения о Мин-ве монтажных и специальных строительных работ СССР.
- 14 — Опубликовано сообщение о вводе в строй на азотнотуговом з-де в Тольяти 7-й линии по производству аммиака. В комплексе с нею сдан в эксплуатацию опытно-промышленный агрегат по улавливанию кислотных газов и др. объекты.
- 14 — С конвейера Волгоградского тракторного з-да сошел миллионный трактор.
- 14 — Указ Президиума Верховного Совета СССР о награждении Волгоградского тракторного з-да им. Дзержинского орденом Ленина в связи с выпуском миллионного трактора.
- 15 — Опубликовано приветствие ЦК КПСС и Совета Министров СССР в связи с выпуском миллионного трактора Волгоградским тракторным з-дом.
- 15 — Указ Президиума Верховного Совета СССР о награждении Мичуринского з-да им. Ленина орденом «Знак Почета» в связи со 100-летием со дня основания.
- 15 — Произведен запуск искусственного спутника Земли «Космос-319».
- 15—22 — В СССР проходила Всесоюзная перепись населения.
- 16 — Указ Президиума Верховного Совета СССР о награждении Панюгинского вагоностроительного з-да им. Дзержинского (УССР) орденом «Знак Почета» в связи со 100-летием со дня основания.
- 16 — Опубликовано сообщение о принятом Советом Министров СССР постановлении о повышении безопасности газоснабжения.
- 16 — Опубликовано сообщение о принятом Советом Министров СССР постановлении об учреждении настольной медали им. С. И. Вавилова.
- 16 — Опубликовано сообщение о приеме в эксплуатацию 2-й очереди шахты «Север-Печанская» (Сев. Урал) мощностью 2,2 млн. т сырой железной руды и почти 1,2 млн. т обогащенных концентратов в год.
- 16 — Произведен запуск искусственного спутника Земли «Космос-320».
- 16 — Опубликовано сообщение о приеме в эксплуатацию высоковольтной линии электропередачи Динабул — Фрунзе протяженностью 320 км, объединившей в одно кольцо энергосистемы республик Средней Азии и Южного Казахстана.
- 18 — Опубликовано сообщение о вводе в строй на Уваровском химическом з-де (Тамбовская обл.) 2-й очереди сернокислотного производства.
- 18 — Опубликовано сообщение о выдаче первого бензина новой установкой «АТ» на Пермском нефтеперерабатывающем з-де.
- 19 — Указ Президиума Верховного Совета СССР о присвоении писателю М. В. Исаковскому звания Героя Социалистического Труда.
- 19 — Указ Президиума Верховного Совета СССР о повышении не облагаемого подоходным налогом минимума доходов граждан, занимающихся кустарно-ремесленными промыслами.
- 19 — Указ Президиума Верховного Совета СССР о награждении Красноярского ин-та цветных металлов им. Калинина орденом Трудового Красного Знамени.
- 19 — Указ Президиума Верховного Совета СССР о награждении Башкирского гос. академического театра драмы орденом Трудового Красного Знамени.
- 20 — К Единой энергетической системе европейской части страны подключена объединенная система Закарпатья. Таким образом, закончено в основном создание Единой энергетической системы европейской части СССР, предусмотренное Директивами XXIII сезда КПСС.
- 20—21 — Произведены запуски искусственных спутников Земли «Космос-321» и «Космос-322».
- 21 — Гос. комиссия приняла в эксплуатацию Витебский з-д дренажных труб — один из крупнейших в стране.
- 25 — Опубликовано сообщение ПСУ СССР об итогах выполнения гос. плана развития нар. х-ва СССР в 1969 г.
- 27 — 28 — В Москве состоялся 8-й пленум ВЦПС.
- 28 — 29 — В Москве состоялось годичное собрание ВАСХНИЛ.
- 31 — Опубликовано сообщение о вводе в эксплуатацию мощной газовой магистрали Ефремова — Диканька — Киев — Крайлов протяженностью 785 км. Она соединит крупнейшие газонефтедобывающие районы Украины в единую газотранспортную систему.

Февраль

- 2 — Указ Президиума Верховного Совета СССР об изменении некоторых статей указа Президиума Верховного Совета СССР «О подоходном налоге с колхозов» от 10 апр. 1965 г.
- 3 — ЦК КПСС и Совет Министров СССР приняли постановление о серьезных нарушениях гос. дисциплины в городском строительстве и жилищном хозяйстве.
- 3 — 6 — В Москве состоялось общее собрание АН СССР.
- 4 — В Москве состоялся 9-й пленум ЦК ВЛКСМ.
- 4 — Опубликовано сообщение о вводе в строй цеха фосфорной кислоты на Кувшиновском химическом з-де.
- 6 — Опубликовано сообщение о приеме в эксплуатацию 2-й очереди Пинского комбината верхнего трикотажа (ВССР). Мощность комбината достигла 12,5 млн. изделий в год.
- 6 — Опубликовано сообщение о выдаче железнорудного концентрата 27-м, последним технологическим комплексом Северного горно-обогатительного комбината (УССР).
- 8 — Опубликовано сообщение о приеме в эксплуатацию самого крупного на Сахалине углепромышленного комплекса — 1-й очереди Джермонтовского разреза № 2 и входящей в этот комплекс мощной углеобогатительной ф-ки.
- 8 — Опубликовано сообщение о вводе в строй на Усть-Камелогорском свинцово-цинковом комбинате им. Ленина новой вальс-печи.
- 10 — Совет Министров СССР принял постановление о предоставлении Госбанком СССР долгосрочных кредитов мелкочесным предприятиям и организациям по откорму скота и птицы.
- 10 — Опубликовано сообщение о принятом Советом Министров СССР постановлении о первоочередных мероприятиях по строительству Камского автомобильного з-да.
- 10 — Опубликовано сообщение о принятом Советом Министров СССР постановлении о мерах по дальнейшему развитию Кузнецкого и Карагандинского угольных бассейнов и Экибастузского угольного месторождения.
- 10 — Опубликовано сообщение о принятом Советом Министров СССР постановлении об утверждении проектного задания на строительство Браского лесопромышленного комплекса.
- 10 — Произведен запуск искусственного спутника Земли «Космос-323».
- 11 — Опубликовано сообщение о вводе в строй на коксохимическом з-де им. Калинина в Днепротроветинском мощной промышленной установкой по производству серы.
- 12 — Указ Президиума Верховного Совета СССР о награждении областной газеты «Целиноградская правда» орденом Трудового Красного Знамени.
- 16 — Указ Президиума Верховного Совета СССР о награждении Всесоюзного н.-и. и проектного ин-та механической обра-

- ботки полезных ископаемых «Механобр» орденом Трудового Красного Знамени.»
- 19 — Осуществлен запуск очередного спутника связи «Молния-1».
- 22 — Указ Президиума Верховного Совета СССР о награждении трудящихся области газовой «Полярная правда» орденом Трудового Красного Знамени.
- 23 — ЦК КПСС и Совет Министров СССР приняли постановление о мерах по усилению борьбы с лицами, уклоняющимися от общественно полезного труда и ведущими антиобщественный паразитический образ жизни.
- 24 — Указ Президиума Верховного Совета СССР о дополнительных льготах по сельскохозяйственному налогу.
- 24 — Опубликовано сообщение о принятом Советом Министров СССР постановлении об улучшении организации управления нефтепроводным транспортом и снабжения нар. х-ва нефтью.
- 24 — 26 — В Москве состоялась Международная теоретическая конференция по теме «Ленинизм и мировой революционный процесс», посвященная 100-летию со дня рождения В. И. Ленина.
- 27 — Указ Президиума Верховного Совета СССР о награждении трудящихся области газеты «Прикаспийская коммуна» орденом «Знак Почета».
- 27 — Совет Министров СССР принял постановление о льготах и преимуществах для работников, высвобождаемых в связи с совершенствованием и удешевлением аппарата управления.
- 27 — Произведен запуск искусственного спутника Земли «Космос-324».
- 28 — На Криворожском коксохимическом з-де им. Коротченко введена в строй 8-я коксовая батарея — одна из крупнейших в стране. Ее годовая производительность 830 тыс. т кокса.
- Март**
- 1 марта — 17 мая — Проходил праздник искусств народов СССР, посвященный 100-летию со дня рождения В. И. Ленина.
- 2 — На Вуктыльском месторождении газа (Квм АССР) слана в промышленную эксплуатацию 30-я скважина мощностью 2 млн. м³ газа в сутки.
- 3—4 — В Москве состоялось годовичное общее собрание АН СССР.
- 4 — Произведен запуск искусственного спутника Земли «Космос-325».
- 6 — В Москве состоялось торжественное заседание, посвященное Международному женскому дню 8 марта.
- 7 — Опубликовано приветствие ЦК КПСС советским женщинам по случаю Международного женского дня 8 марта.
- 10—15 — На территории БССР состоялись войсковые маневры «Двина».
- 18 — Произведен запуск искусственного спутника Земли «Космос-326».
- 17 — Осуществлен запуск метеорологического спутника Земли «Метеор».
- 18 — Произведен запуск искусственного спутника Земли «Космос-327».
- 19 — Совет Министров СССР принял постановление о порядке планирования и финансирования строительства объектов, общих для группы предприятий.
- 19 — Совет Министров СССР принял постановление о дальнейшей совершенствовании планирования производственно-хозяйственной деятельности Мин-ва приборостроения, средств автоматизации и систем управления и повышении роли экономических методов в его работе.
- 19 — Совет Министров СССР принял постановление об увеличении количества стипендий им. В. И. Ленина для студентов в высших учебных заведениях и аспирантов и об учреждении стипендий им. В. И. Ленина для учащихся средних специальных учебных заведений.
- 20 — Опубликовано сообщение о принятом Советом Министров СССР постановлении об ускорении строительства и ввода в действие мощностей по производству целлюлозно-бумажной продукции на Братском лесопромышленном комплексе, Архангельском, Котласском и Сеgezском целлюлозно-бумажных комбинатах.
- 20 — Опубликовано сообщение о принятом Советом Министров СССР постановлении об усилении создания и ввода в действие мощностей по производству крупногабаритных шин и резиновых технических изделий.
- 20 — Опубликовано сообщение о спуске на воду на заводе «Красное Сормово» нового корабля — сухогруза «Шушенское» водоизмещением 2700 т.
- 21 — Опубликовано сообщение о приеме в эксплуатацию 4-й технологической линии на Катав-Ивановском цементном з-де (Урал).
- 22 — Опубликовано сообщение о вводе в строй на з-де «Крепкий полимер» в Загоренье мощного блока разделения воздуха.
- 25 — Указ Президиума Верховного Совета СССР об ответственности за скупку, продажу и обмен в больших размерах валюты и скупку вещей у иностранцев.
- 25 — Постановление Президиума Верховного Совета СССР о порядке применения указа Президиума Верховного Совета СССР об ответственности за скупку, продажу и обмен в больших размерах валюты и скупку вещей у иностранцев.
- 25 — В объединенную энергосистему Сибири включен 10-й агрегат Красноярской ГЭС. Станция достигла мощности 5 млн. квт.
- 27 — Совет Министров СССР принял постановление о переводе в 1970 г. части совхозов и других гос. сельскохозяйственных предприятий системы Мин-ва сельского х-ва СССР на полный хозяйственный расчет.
- 27 — Произведен запуск искусственного спутника Земли «Космос-328».
- 28 — На Усть-Каменогорском цементном з-де пущена 2-я 185-метровая вращающаяся печь.
- 30 — На Металлическом з-де им. Х. XII съезда КПСС в Ленинграде испытана самая крупная в Европе одновальная паровая турбина мощностью 800 тыс. квт, предназначенная для Славянской ГРЭС (УССР).
- 30 — Принят в эксплуатацию первый промышленный комплекс Могилевского комбината синтетического волокна — производства диметилтерефталата.
- 31 — На никопольском Южнотрубном металлургическом з-де им. 50-летия Великого Октября принят в эксплуатацию крупнейшей в стране трубoproкатный цех.
- Апрель**
- 1 — Совет Министров СССР и ВЦСПС приняли постановление об учреждении переходящих Красных Знамен Совета Министров СССР и ВЦСПС и денежных премий для поощрения коллективов проектных и изыскательских организаций, выполняющих работы для капитального строительства, победителей во Всесоюзном социалистическом соревновании.
- 1 — Совет Министров СССР принял постановление об увеличении в 1970 г. количества Ленинских премий в области литературы, искусства и архитектуры.
- 1 — Слана в эксплуатацию 3-я очередь Витебского шелкового комбината.
- 2 — В Москве состоялось юбилейное общее собрание АН СССР, посвященное 100-летию со дня рождения В. И. Ленина.
- 2 — С главного конвейера Ташкентского тракторного з-да сошел первый серийный 50-сильный трактор марки «Т-28Х4».
- 3 — Указ Президиума Верховного Совета СССР о награждении областной хорезмской газеты «Хоразм хакикати» орденом «Знак Почета».
- 3 — Произведен запуск искусственного спутника Земли «Космос-329».
- 3 — Опубликовано сообщение о вводе в строй на машиностроительном з-де им. Кирова в Горькое сталелитейного цеха мощностью 15 тыс. т литья в год.
- 3 — Опубликовано сообщение о приеме в эксплуатацию 6-й технологической линии Алексеевского цементного з-да (Мордовская АССР).
- 4 — Опубликовано сообщение о вводе в строй 2-го энергоблока Трипольской ГРЭС (УССР) мощностью 300 тыс. квт.
- 4 — В Москве состоялось торжественное собрание, посвященное Дню геолога.
- 5 — Опубликовано сообщение о сдаче в эксплуатацию на Криворожском металлургическом з-де им. Ленина мощного кислородного комплекса, рассчитанного на производство 35 тыс. м³ кислорода в час.
- 6 — Указ Президиума Верховного Совета СССР о присвоении звания Героя Социалистического Труда бригаиру комплексной бригады рабочих очистного забоя шахты «Чертинская-1» (Кемеровская обл.) Н. М. Пустре.
- 6 — Совет Министров СССР принял постановление о дальнейшем совершенствовании планирования, экономического стимулирования и управления в Гламосавоттранс Мосгорисполкома.
- 6 — Опубликовано сообщение о принятом Советом Министров СССР постановлении о мерах по улучшению использования вторичных полимерных материалов.
- 7 — Произведен запуск искусственного спутника Земли «Космос-330».
- 7 — Опубликовано постановление ЦК КПСС, Президиума Верховного Совета СССР, Совета Министров СССР и ВЦСПС о награждении Ленинскими юбилейными почетными грамотами коллективов 2500 предприятий, организаций, совхозов и колхозов за достижение высоких показателей в социалистическом соревновании в честь 100-летия со дня рождения В. И. Ленина.

- 8 — Опубликовано постановление ЦК КПСС, Президиума Верховного Совета СССР и Совета Министров СССР о награждении военных соединений, частей, кораблей, военно-учебных заведений и военных учреждений Вооруженных Сил СССР, добившихся в честь 100-летия со дня рождения В. И. Ленина наиболее высоких показателей в боевой и политической подготовке, Ленинскими юбилейными почетными грамотами.
- 8 — Произведен запуск искусственного спутника Земли «Космос-331».
- 8 — Совет Министров СССР принял постановление о гос. газовом надзоре в СССР.
- 8 — Опубликовано сообщение о сдаче в эксплуатацию самого крупного в Украине з-да по изготовлению жаростойких бетонных и железобетонных конструкций близ с. Христофоровка (Кривбас) мощностью 50 тыс. м³ в год.
- 8 — 9 — В Москве состоялась сессия ВАСХНИЛ, посвященная 100-летию со дня рождения В. И. Ленина.
- 10 — Состоялось Всесоюзное комсомольское собрание под девизом «По-ленински работать, учиться, жить».
- 10 — В Москве в Кремлевском Дворце съездов состоялось торжественное собрание, посвященное Дню космонавтики.
- 10 — Опубликовано сообщение о вводе в эксплуатацию термического крекинга на Кременчугском нефтеперерабатывающем з-де.
- 11 — Состоялся Всесоюзный коммунистический субботник, посвященный 100-летию со дня рождения В. И. Ленина.
- 11 — Произведен запуск искусственного спутника Земли «Космос-332».
- 12 — В Шушенском торжественно открыт мемориальный музей «Сибирская сыпья В. И. Ленина».
- 13 — Вступила в строй 1-я очередь Ачинского глиноземного комбината.
- 14 — Опубликовано сообщение о приеме в эксплуатацию на Сыктывкарском лесопромышленном комплексе новой бумагоделательной машины.
- 15 — Указ Президиума Верховного Совета СССР о награждении хабаровской краевой газеты «Тихоокеанская звезда» орденом Трудового Красного Знамени.
- 15 — Произведен запуск искусственного спутника Земли «Космос-333».
- 16 — Опубликованы Призывы ЦК КПСС к 1 Мая 1970 г.
- 16 — В Ульяновске состоялось открытие Ленинского мемориала. На открытии с речью выступил Л. И. Брежнев.
- 16 — Совет Министров СССР принял постановление «О Всесоюзном юбилейном комитете по проведению 200-летия со дня рождения Л. ван Бетховена».
- 16 — 17 — В Ульяновске состоялась Международная встреча представителей профсоюзного и рабочего движения, посвященная 100-летию со дня рождения В. И. Ленина. Л. И. Брежнев, Н. В. Подгорный и А. Н. Косыгин направили приветствие участникам встречи.
- 17 — Опубликовано постановление Комитета по международным Ленинским премиям «За укрепление мира между народами» о присуждении международных Ленинских премий «За укрепление мира между народами» за 1968—69 гг.
- 17 — Вступила в строй новая станция банинского метро «Улдуз» («Звезда»).
- 18 — На Карагандинском металлургическом з-де в новом конверторном цехе получена первая сталь.
- 18 — Опубликовано сообщение ЦСУ СССР об итогах выполнения гос. плана промышленности СССР в 1-м квартале 1970 г.
- 19 — Опубликовано сообщение ЦСУ СССР о предварительных итогах Всесоюзной переписи населения 1970 г.
- 19 — Опубликовано сообщение о приеме в эксплуатацию пускового комплекса Верхнекамского фосфоритного рудника проектной мощностью 400 тыс. т фосфоритной муки и 150 тыс. т фосфоритного концентрата в год.
- 20 — Указ Президиума Верховного Совета СССР о награждении родинского ордена Ленина меланжевого комбината «Большевик» (Ивановская обл.) орденом Трудового Красного Знамени в связи со 150-летием со дня основания.
- 20 — На Рязанском нефтеперерабатывающем з-де выдана первую продукцию новая технологическая установка гидроочистки дизельного топлива.
- 21 — Опубликовано постановление ЦК КПСС и Совета Министров СССР о присуждении Ленинских премий в области науки и техники 1970 г.
- 21 — Опубликовано постановление ЦК КПСС и Совета Министров СССР о присуждении Ленинских премий в области литературы, искусства и архитектуры 1970 г.
- 21—22 — В Москве в Кремлевском Дворце съездов состоялось совместное торжественное заседание ЦК КПСС, Верховного Совета СССР, Верховного Совета РСФСР, посвященное 100-летию со дня рождения В. И. Ленина. С докладом «Дело Ленина живет и побеждает» выступил Л. И. Брежнев. На заседании присутствовали партийно-правительственные делегации социалистических стран, делегации коммунистических и рабочих партий капиталистических и развивающихся государств, национально-демократических партий и организаций и левосоциалистических партий, профсоюзных и др. прогрессивных международных организаций.
- 22 — В Москве на Красной площади состоялась манифестация молодежи в честь 100-летия со дня рождения В. И. Ленина.
- 23 — Произведен запуск искусственного спутника Земли «Космос-334».
- 24 — Произведен запуск искусственного спутника Земли «Космос-335».
- 24 — Опубликовано сообщение о приеме в постоянную эксплуатацию линии электропередачи Целиноград — Кочетав мощностью 220 тыс. квт и протяжением 300 км. С ее пуском завершено создание Единой энергетической системы Северного и Центрального Казахстана.
- 25 — Произведен запуск искусственных спутников Земли «Космос-336», «Космос-337», «Космос-338», «Космос-339», «Космос-340», «Космос-341», «Космос-342», «Космос-343». Все 6 спутников выведены на орбиту одной ракетой-носителем.
- 25 — В Москве в ИТСА состоялась Всесоюзная встреча кавалеров ордена Славы трех степеней.
- 27 — Совет Министров СССР принял постановление о распространении на предприятия и организации Главного управления охотничьего хозяйства и заповедников при Совете Министров РСФСР действия Положения о социалистическом гос. производственном предприятии.
- 27 — Опубликовано сообщение о выдаче первого концентрата 5-й секцией меднообогатительной Фии Алмаэтинского горно-металлургического комбината (Узб. ССР).
- 28 — Осуществлен запуск метеорологического спутника Земли «Метеор».
- 29 — Указ Президиума Верховного Совета СССР о награждении издательства политической литературы орденом Трудового Красного Знамени.
- 29 — Совет Министров СССР и ВЦСПС приняли постановление об учреждении переодических Красных знамен Совета Министров СССР и ВЦСПС с первыми денежными премиями для поощрения коллективов предприятий и организаций Мин-ва нефтедобывающей промышленности СССР, Мин-ва газовой промышленности и Мин-ва геологии СССР — победителей в социалистическом соревновании за ускоренное развитие нефтедобывающей промышленности в Зап. Сибири.
- 30 — Указ Президиума Верховного Совета СССР о награждении северокавказской областной газеты «Ленин ту» («Ленинские знамя») орденом «Знак Почета».
- Май
- 1 — В Москве на Красной площади состоялся митинг и демонстрация представителей трудящихся Москвы, посвященные 1 Мая. На митинге с речью выступил Л. И. Брежнев.
- 1 — Опубликован текст благодарности ЦК КПСС, Президиума Верховного Совета СССР и Совета Министров СССР партийным, советским и общественным организациям, коллективам предприятий, строек, колхозов, совхозов и учреждений, трудящимся СССР, коммунистическим и рабочим партиям, национально-демократическим партиям и организациям, левосоциалистическим партиям, правительствам, государственным и политическим деятелям, общественным организациям и отдельным гражданам зарубежных стран за их поздравления, приветствия и добрые пожелания советскому народу и КПСС по случаю 100-летия со дня рождения В. И. Ленина.
- 1 — Опубликовано сообщение ЦСУ СССР об итогах Всесоюзного коммунистического субботника в честь 100-летия со дня рождения В. И. Ленина.
- 1 — Опубликовано сообщение о вводе в эксплуатацию комплекса цехов по производству изопрена на Нижнекамском нефтехимическом комбинате.
- 4 — Опубликовано сообщение о пуске на Краснодарский ТЭЦ газотурбинной установки мощностью 100 тыс. квт.
- 5 — В Москве состоялось торжественное собрание, посвященное Дню печати.
- 6 — Опубликовано открытое письмо членов и кандидатов в члены Политбюро ЦК КПСС и секретарей ЦК КПСС Окружным избирательным комиссиям по выборам в Верховный Совет СССР о согласии баллотироваться в избирательных округах, рекомендованных им ЦК КПСС.
- 7 — В Москве состоялось торжественное собрание, посвященное Дню радио.
- 8 — В Москве в Кремлевском Дворце съездов состоялось торжественное собрание, посвященное 25-летию победы

- советского народа в Великой Отечественной войне. С докладом выступил А. А. Гречко.
- 10 — Введена в строй новая сверхмощная рудотермическая электростанция № 14 на Никопольском з-де Ферросплавов.
- 11 — Сверхзвуковой пассажирский самолет «ТУ-144» выполнил крейсерский полет со скоростью 2010 км в час на высоте 16,7 км.
- 12 — Произведен запуск искусственного спутника Земли «Космос-344».
- 13 — 22 — В Минске состоялся 4-й Всесоюзный кинофестиваль.
- 14 — Указ Президиума Верховного Совета СССР об административной ответственности за нарушение земельного законодательства.
- 15 — Указ Президиума Верховного Совета СССР о награждении Северного морского пароходства орденом Ленина в связи со 100-летием со дня основания.
- 15 — Указ Президиума Верховного Совета СССР о присвоении звания Героя Социалистического Труда действительному члену АМН СССР П. Ф. Здролцовскому.
- 15 — Указ Президиума Верховного Совета СССР о награждении азербайджанской республиканской газеты «Коммунист» (на арм. яз.) орденом Трудового Красного Знамени.
- 15 — Опубликовано сообщение о принятом Советом Министров СССР постановлении о мерах по улучшению автоматизации металлургических агрегатов.
- 15 — Опубликовано сообщение о принятом Советом Министров СССР постановлении об увеличении выпуска теплой обуви.
- 16 — Опубликовано Обращение ЦК КПСС ко всем гражданам СССР в связи с выборами в Верховный Совет СССР.
- 16 — Вводом в действие новой линии электропередачи энергетическая система Хабаровского края объединена в единое кольцо с системой Амурской обл.
- 19 — Опубликовано Обращение ВЦСПС ко всем членам профсоюзов в связи с выборами в Верховный Совет СССР.
- 20 — Опубликовано Обращение ЦК ВЛКСМ ко всем молодым избирателям в связи с выборами в Верховный Совет СССР.
- 20 — Произведен запуск искусственного спутника Земли «Космос-345».
- 23 — В Москве состоялся 10-й пленум ЦК ВЛКСМ.
- 26—30 — В Москве состоялся 16-й съезд ВЛКСМ. ЦК КПСС направил съезду приветствие.
- 27 — Совет Министров СССР принял постановление об основных направлениях и организации работы по пересмотру оптовых цен на продукцию машиностроения.
- 28 — Указ Президиума Верховного Совета СССР о награждении Каракалпакской газеты «Советская Каракалпакия» орденом «Знак Почета».
- 28 — ЦК КПСС и Совет Министров СССР приняли постановление о совершенствовании организации управления химической пром-стью.
- 28 — ЦК КПСС и Совет Министров СССР приняли постановление о совершенствовании организации управления нефтяной пром-стью.
- 28 — ЦК КПСС и Совет Министров СССР приняли постановление о совершенствовании организации управления угольной пром-стью.
- 28 — В Москве состоялся торжественный вечер, посвященный Дню пограничника.
- 29 — В Москве состоялось торжественное собрание, посвященное Дню химика.
- 30 — В Москве состоялся 1-й пленум ЦК ВЛКСМ.
- 31 мая — 4 июля — В Москве и Ленинграде состоялась Всемирная встреча молодежи под девизом «Ленинизм и борьба молодежи за мир, демократию, национальную независимость и социальный прогресс», посвященная 100-летию со дня рождения В. И. Ленина. Л. И. Брежнев направил приветствие участникам встречи.
- Июнь**
- 1 — Выведен на орбиту вокруг Земли космический корабль «Союз-9», пилотируемый летчиком-космонавтом полковником А. Г. Николаевым и бортинером канд. тех. наук В. И. Севастьяновым. 19 июня корабль приземлился в заданном районе.
- 1 — Указ Президиума Верховного Совета СССР о порядке введения в действие Основ законодательства Союза ССР и союзных республик о здравоохранении.
- 1 — Указ Президиума Верховного Совета СССР о награждении Рыбинского з-да дорожных машин орденом «Знак Почета» в связи со 100-летием со дня основания.
- 1 — Совет Министров СССР принял постановление об утверждении Дисциплинарного устава воинской службы по предупреждению возникновения и по ликвидации открытых газовых и нефтяных фонтанов.
- 1—12 — Состоялись предвыборные собрания трудящихся, посвященные встречам с кандидатами в депутаты Верховного Совета СССР.
- 2—25 — В Москве состоялся 4-й Международный конкурс имени П. И. Чайковского.
- 3 — Указ Президиума Верховного Совета СССР о преобразовании союзно-республиканского Мин-ва нефтедобывающей пром-сти СССР в общесоюзное Мин-во нефтяной пром-сти СССР.
- 3 — Указ Президиума Верховного Совета СССР о преобразовании союзно-республиканского Мин-ва химической пром-сти СССР в общесоюзное Мин-во химической пром-сти СССР.
- 3 — Указ Президиума Верховного Совета СССР о награждении Всесоюзного н.-и. и проектно-конструкторского ин-та металлургического машиностроения орденом Ленина.
- 3 — Опубликовано сообщение о принятом Советом Министров СССР постановлении об упорядочении строительства в сейсмических районах страны.
- 3 — Опубликовано сообщение о принятом Советом Министров СССР постановлении о мерах по дальнейшему расширению подготовки кадров механизаторов для сельского хозяйства.
- 3 — Опубликовано сообщение о принятом Советом Министров СССР постановлении о дальнейшем улучшении материально-бытовых условий инвалидов Отечественной войны и семей погибших военнослужащих.
- 4 — Указ Президиума Верховного Совета СССР о награждении Юго-Западной ж. д. орденом Ленина в связи со 100-летием со дня основания.
- 4 — На Новолипецком металлургическом з-де пущена мощная технологическая линия, выходящая печи для термической обработки трансформаторной стали.
- 5 — Указ Президиума Верховного Совета СССР о награждении Карельской АССР орденом Октябрьской Революции в связи с 50-летием образования республики.
- 6 — Опубликовано сообщение о вводе в эксплуатацию на Красноярском алюминиевом з-де пеха анодной массы.
- 7 — Опубликовано приветствие ЦК КПСС, Президиума Верховного Совета СССР и Совета Министров СССР в связи с 50-летием образования Карельской АССР.
- 8 — Совет Министров СССР принял постановление о размере имущественной ответственности воздушного-транспортных предприятий за утрату багажа, перевозимого без объявленной ценности.
- 10 — Произведен запуск искусственного спутника Земли «Космос-346».
- 12 — В Москве в Кремлевском Дворце съездов состоялось предвыборное собрание избирателей Бауманского избирательного округа Москвы по выборам в Совет Союза, посвященное встрече с кандидатами в депутаты Верховного Совета СССР Л. И. Брежневым.
- 12 — Указ Президиума Верховного Совета СССР об условном осуждении и лишении свободы с обязательным привлечением осужденного к труду.
- 12 — Произведен запуск искусственного спутника Земли «Космос-347».
- 13 — Произведен запуск искусственного спутника Земли «Космос-348».
- 13 — Опубликовано сообщение об окончании заводских испытаний нового пассажирского самолета «ТУ-154».
- 14 — Состоялись выборы в Верховный Совет СССР.
- 15 — Указ Президиума Верховного Совета СССР о присвоении звания Героя Социалистического Труда механику шахтно-строительного участка строительного-монтажного управления № 3 Мосметрострой Н. А. Феноменову.
- 15 — Указ Президиума Верховного Совета СССР о награждении Московского з-да деревообрабатывающих станков и автоматических линий орденом Трудового Красного Знамени в связи со 100-летием со дня основания.
- 16 — Опубликовано сообщение о вводе в строй самой мощной клинноробочной печи на Усть-Каменогорском цементном з-де.
- 17 — Указ Президиума Верховного Совета СССР о награждении Днепродзержинского индустриального ин-та им. Арсеничева орденом Трудового Красного Знамени.
- 17 — Произведен запуск искусственного спутника Земли «Космос-349».
- 19 — В Москве состоялся торжественный вечер, посвященный Дню медицинского работника.
- 20 — Опубликовано приветствие ЦК КПСС, Президиума Верховного Совета СССР и Совета Министров СССР в связи с успешным завершением 18-суточного орбитального полета космического корабля «Союз-9», пилотируемого А. Г. Николаевым и В. И. Севастьяновым.

- 21 — Опубликовано сообщение о вводе в строй Морозовского угольного разреза (Кировградская обл.) мощностью 2750 тыс. т угля в год.
- 22 — Указ Президиума Верховного Совета СССР о награждении областной газеты «Бухоро ханикати» («Бухарская правда») орденом «Знак Почета».
- 22 — Указ Президиума Верховного Совета СССР о награждении Чувашской АССР орденом Октябрьской Революции в связи с 50-летием образования республики.
- 22 — 24 — В Москве состоялась Международная встреча представителей советской общественности и активистов зарубежных обществ Друзья с СССР, посвященная 100-летию со дня рождения В. И. Ленина. Н. В. Подгорный направил приветствие участникам встречи.
- 23 — Осуществлен запуск метеорологического спутника Земли «Метеор».
- 24 — Опубликовано приветствие ЦК КПСС, Президиума Верховного Совета СССР и Совета Министров СССР в связи с 50-летием со дня образования Чувашской АССР.
- 24 — Опубликовано сообщение о принятии Советом Министров СССР постановления о повышении материальной заинтересованности работников промышленности, строительства, транспорта и др. отраслей нар. х-ва в улучшения использования вагонов.
- 24 — Опубликовано сообщение о принятом Советом Министров СССР постановлении о мерах по ускорению строительства фарфоро-фаянсовых заводов.
- 24 — Опубликовано сообщение о принятом Советом Министров СССР постановлении о мерах по увеличению сбора и использования вторичного сырья в народном хозяйстве.
- 24 — Опубликовано сообщение о принятом Советом Министров СССР постановлении об утверждении Положения о гос. контроле за использованием земель.
- 24 — Указ Президиума Верховного Совета СССР о награждении Татарской АССР орденом Октябрьской Революции в связи с 50-летием образования республики.
- 25 — Опубликовано приветствие ЦК КПСС, Президиума Верховного Совета СССР и Совета Министров СССР в связи с 50-летием образования Татарской АССР.
- 25 — Опубликовано сообщение о принятом ЦК КПСС и Советом Министров СССР постановлении о мерах по обеспечению уборки урожая и заготовок с.-х. продуктов в 1970 г.
- 25 — Поставлен под нагрузку 3-й энергоблок Костромской ГРЭС.
- 26 — Произведен запуск искусственного спутника Земли «Космос-350».
- 26 — Произведен запуск очередного спутника связи «Молния-1».
- 27 — Произведен запуск искусственного спутника Земли «Космос-351».
- 27 — На Гродненском азототуговом з-де принято в эксплуатацию производство карбоната.
- 27 — Выдала первую продукцию 5-я технологическая линия Акмянского цементного з-да (Лит. ССР) мощностью 600 тыс. т в год.
- 29 — Выдал первую продукцию комбинат «Туванобальт».
- 30 — Поставлен под нагрузку 3-й блок Эстонской ГРЭС мощностью 200 тыс. кВт.
- 30 — Опубликовано сообщение о приеме в эксплуатацию непрерывно-заготовочного стана Западно-Сибирского з-да. Этим завершено строительство 1-й очереди предприятия.
- 30 — На Руставском химическом комбинате вступило в строй производство карбамида. Получена первая продукция.
- 30 — На Кировском з-де в Ленинграде вошел в строй новый прокатный стан «350».
- 30 — Введен в эксплуатацию 7-й энергоблок Криворожской ГРЭС-2 мощностью 300 тыс. кВт.
- 30 июля — 3 июля — В Ленинграде состоялась 4-й Всесоюзный пионерский слет.
- Июль**
- 1 — На Карагандинском металлургическом з-де в Темиртау выдана первая плавка на 2-м мощном конвертере.
- 2—3 — В Москве состоялся пленум ЦК КПСС. Пленум принял постановление «Очерные задачи партии в области сельского хозяйства».
- 3 — Указ Президиума Верховного Совета СССР о награждении Героя Советского Союза летчика-космонавта А. Г. Николаева второй медалью «Золотая Звезда».
- 3 — Указ Президиума Верховного Совета СССР о присвоении звания «Летчик-космонавт СССР» В. И. Севастьянову.
- 3 — Указ Президиума Верховного Совета СССР о присвоении звания Героя Советского Союза летчику-космонавту В. И. Севастьянову.
- 3 — Опубликовано сообщение о вводе в эксплуатацию на фабрике мокрой магнитной сепарации Соколовско-Сарбайско-го горно-обогатительного комбината 4-й секции производительностью 800 тыс. т концентрата в год.
- 3 — Опубликовано сообщение о вводе в строй двух элентроплавильных печей на Ермаковском з-де ферросплавов (Каз. ССР). Этим завершено строительство плавильного цеха.
- 3 — Опубликовано сообщение о сдаче в эксплуатацию 1-й очереди обогатительной ф-ки на Бакырчинском руднике (Семирпатлинская обл.). Получен первый золотосодержащий концентрат.
- 4 — Опубликовано сообщение о сдаче в эксплуатацию шахты «Западнодобасская» № 3 проектной мощностью 1,2 млн. т конусующегося угля в год.
- 5 — Опубликовано сообщение о приеме в эксплуатацию последней очереди Орского трикотажного комбината им. 50-летия ВЛКСМ (Латв. ССР). Процентная мощность комбината 12,3 млн. изделий в год.
- 6 — Опубликовано сообщение о вводе в строй новой технологической линии Голышмановского цементного з-да (Кузбасс) мощностью 600 тыс. т цемента в год.
- 7 — Произведен запуск искусственного спутника Земли «Космос-352».
- 7 — Выдала первую плавку новая мощная технологическая линия на заводе «Центролит» в Чорнаване (Арм. ССР).
- 8 — Опубликовано сообщение о вводе в строй на Красноуральском медеплавильном комбинате серноокислотного комплекса.
- 8 — Опубликовано сообщение о вводе в строй 1-й очереди прядильного производства на 60 тыс. веретен на строящемся комбинате по производству шелковых тканей в Оренбурге.
- 9 — Произведен запуск искусственного спутника Земли «Космос-353».
- 9 — В Москве в МГУ состоялась пресс-конференция, посвященная успешному осуществлению длительного орбитального полета космического корабля «Союз-9».
- 9 — Опубликовано сообщение о сдаче в эксплуатацию на Могилевском комбинате синтетического волокна нового производственного комплекса — 28 объектов производства штапельного волокна мощностью 20 тыс. т продукции в год.
- 10 — В Москве состоялось торжественное собрание, посвященное Дню рыбака.
- 12 — Указ Президиума Верховного Совета СССР о преобразовании Комитета по радиовещанию и телевидению при Совете Министров СССР в союзно-республиканский Госкомитет Совета Министров СССР по телевидению и радиовещанию.
- 12 — Опубликовано сообщение о вводе в строй нового завода по изготовлению жаростойкого бетона в Темиртау (Каз. ССР).
- 13 — Состоялся пленум ЦК КПСС. Пленум принял постановление о созыве XXI V съезда КПСС, а также рассмотрел вопросы 1-й сессии Верховного Совета СССР 8-го созыва.
- 13 — Совет Министров СССР принял постановление о порядке приема в эксплуатацию законченных строительством объектов жилищно-гражданского назначения.
- 13 — Со стапеля Херсонского судостроительного з-да спущен на воду дедюкельно-транспортный дизель-электродвигатель «Капитан Мшвельский».
- 14—15 — В Москве состоялась 1-я сессия Верховного Совета СССР 8-го созыва.
- 17 — В Москве состоялась 2-я пленум ЦК ВЛКСМ.
- 17 — В Москве состоялось торжественное собрание, посвященное Дню металлурга.
- 18 — Опубликовано сообщение о принятом ЦК КПСС и Советом Министров СССР постановлении о повышении материальной заинтересованности колхозов и совхозов в увеличении производства продуктов животноводства.
- 19 — Опубликовано сообщение о принятом ЦК КПСС, Советом Министров СССР и ВЦСПС постановлении о совершенствовании системы оплаты труда работников совхозов и других гос. предприятий с. х-ва.
- 19 — Опубликовано приветствие ЦК КПСС, Президиума Верховного Совета СССР и Совета Министров СССР в связи с 30-летием восстановления Советской власти в Литве.
- 20 — Опубликовано приветствие ЦК КПСС, Президиума Верховного Совета СССР и Совета Министров СССР в связи с 30-летием восстановления Советской власти в Латвии.
- 20 — Указ Президиума Верховного Совета СССР о награждении Привольжской ж. д. орденом Ленина в связи со 100-летием со дня ее основания.
- 20 — Опубликовано сообщение о принятом ЦК КПСС и Советом Министров СССР постановлении об ускорении работ по освоению и освоению земель Каршинской степи в Узб. ССР.

- 20 — Опубликовано сообщение о принятом Советом Министров СССР постановлении об улучшении организации работы Межведомственной комиссии при Госплане СССР по вопросам экономической реформы.
- 21 — Опубликовано приветствие ЦК КПСС, Президиума Верховного Совета СССР и Совета Министров СССР в связи с 30-летием восстановления Советской власти в Эстонии.
- 21 — Опубликовано сообщение о принятом ЦК КПСС и Советом Министров СССР постановлении о мерах по увеличению производства, улучшению заготовок картофеля, овощей и фруктов и обеспечению населения этими продуктами.
- 22 — Совет Министров СССР принял постановление об организации Тернопольского финансово-экономического ин-та.
- 22 — Совет Министров СССР принял постановление о переводе буровых организаций Мин-ва нефтяной пром-сти, Мин-ва газовой пром-сти и Мин-ва геологии СССР на новую систему планирования и экономического стимулирования.
- 22 — Опубликовано сообщение ЦСУ СССР об итогах выполнения гос. плана развития нар. х-ва СССР в первом полугодии 1970 г.
- 23 — На Новолипецком металлургическом з-де выдала первую продукцию 6-я коксовая батарея.
- 23 — Опубликовано сообщение о пуске новой мощной электро-термической печи на Усть-Каменогорском свинцово-цинковом комбинате (Каз. ССР).
- 23 — В Москве состоялось торжественное собрание, посвященное Дню работников торговли.
- 24 — В Москве состоялось торжественное собрание, посвященное Дню Военно-Морского Флота.
- 27 — Указ Президиума Верховного Совета СССР о присвоении академику Н. Н. Андрееву звания Героя Социалистического Труда.
- 28 — Указ Президиума Верховного Совета СССР о присвоении звания Героя Социалистического Труда писателю Ю. К. Смолячу.
- 28 — Указ Президиума Верховного Совета СССР о награждении Дальневосточного политехнического ин-та им. Куйбышева орденом Трудового Красного Знамени.
- 29 — Со ступеней Адмиралтейского з-да в Ленинграде спущены на воду плавучий док грузоподъемностью 12 тыс. т и ледокол мощностью 5400 л. с.
- 29 — Произведен запуск искусственного спутника Земли «Космос-354».
- 30 — Совет Министров СССР принял постановление о кредитовании Госбанком СССР затрат на развитие междугородной телефонной связи.
- 31 — В Москве состоялся торжественный вечер, посвященный Всесоюзному дню железнодорожника.
- Август**
- 1 — На Карагандинском металлургическом з-де в Тимирязу выдала первую продукцию 6-я коксовая батарея.
- 2 — Опубликовано текст благодарности ЦК КПСС, Президиума Верховного Совета СССР и Совета Министров СССР всем присланным своим поздравлениям в связи с успешным завершением длительного орбитального полета космического корабля «Союз-9».
- 2 — Опубликовано сообщение о вводе в строй на Кременчугском нефтеперерабатывающем з-де установки каталитического крекинга.
- 4 — Опубликовано сообщение о вводе в строй 1-й очереди крупного комплекса сооружений по производству полихлорвиниловых смол на Дзержинском химическом комбинате «Капролантам» (Горьковская обл.). В эксплуатацию сдано 62 технологических объекта.
- 5—9 — В Ульяновске проходил 5-й Всесоюзный слет участников полета комсомолец и молодежи по местам революционной, боевой и трудовой славы советского народа.
- 6 — Совет Министров СССР принял постановление о закупочных ценах на картофель, продаваемый государству колхозами, совхозами и др. хозяйствами.
- 6 — Пуден 2-й энергоблок Лукомльской ГРЭС (БССР) мощностью 300 тыс. кет.
- 7 — Совет Министров СССР принял постановление о повышении роли органов гос. арбитража и арбитражей министерств и ведомств в нар. х-ве.
- 7 — Произведен запуск искусственного спутника Земли «Космос-355».
- 7 — В Москве состоялось торжественное собрание, посвященное Дню строителя.
- 7 — Произведен запуск искусственного спутника Земли «Интеркосмос-3».
- 10 — Опубликовано сообщение о принятом ЦК КПСС и Советом Министров СССР постановлении об использовании средств, полученных в результате проведения Всесоюзного коммунистического субботника.
- 10 — Опубликовано сообщение о принятом Советом Министров СССР постановлении об организации в 1971—75 гг. промышленного производства оборудования, приборов и средств автоматизации для теплиц.
- 10 — Опубликовано сообщение о принятом Советом Министров СССР постановлении о мероприятиях по снижению заболеваний вибрационной болезнью.
- 10 — Опубликовано сообщение о принятом Советом Министров СССР постановлении об улучшении подготовки инженерно-технических работников для лесного хозяйства.
- 10 — Произведен запуск искусственного спутника Земли «Космос-356».
- 10—13 — В Москве состоялся 8-й съезд уполномоченных потребительской кооперации СССР.
- 11 — Опубликовано приветствие ЦК КПСС, Президиума Верховного Совета СССР и Совета Министров СССР 8-му съезду уполномоченных потребительской кооперации.
- 11 — Опубликовано сообщение о вводе в строй Новобургского сырьельного з-да (Николаевская обл.) — одного из мощнейших в стране.
- 11—12 — В Москве состоялась сессия ВАСХНИЛ, посвященная итогам Июльского пленума ЦК КПСС.
- 12 — Совет Министров СССР принял постановление об утверждении Положения о порядке назначения и выплаты пособий беременным женщинам, многодетным и одиноким матерям.
- 15 — Опубликовано приветствие ЦК КПСС и Совета Министров СССР в связи с выпуском 200-миллионной тонны стали со дня пуска сталеплавильных агрегатов Магнитогорского металлургического комбината им. Ленина.
- 16—23 — В Москве проходил 13-й Международный конгресс исторических наук.
- 17 — Произведен запуск автоматической межпланетной станции «Венера-7».
- 17 — В Москве состоялось торжественное собрание, посвященное Дню Воздушного Флота СССР.
- 18 — Указ Президиума Верховного Совета СССР о награждении Нежинского гос. педагогического ин-та им. Гоголя орденом Трудового Красного Знамени в связи со 150-летием со дня основания.
- 19 — Произведен запуск искусственного спутника Земли «Космос-357».
- 20 — Опубликовано сообщение о вводе в строй на ленинградском з-де «Красный выборже» нового стана горячей прокатки «ДУО-850».
- 20 — Произведен запуск искусственного спутника Земли «Космос-358».
- 22 — Произведен запуск искусственного спутника Земли «Космос-359».
- 22 — Выдала первую плавку новая 4-я мартеновская печь на заводе «Амурсталь».
- 23 — Указ Президиума Верховного Совета СССР о награждении Кременчугского з-да доменных машин орденом Трудового Красного Знамени в связи со 100-летием со дня основания.
- 27 — Указ Президиума Верховного Совета СССР о награждении Казахской ССР орденом Октябрьской Революции.
- 28 — В Алма-Ате состоялось торжественное заседание ЦК КП Казахстана и Верховного Совета Каз. ССР, посвященное 50-летию Каз. ССР и КП Казахстана. На заседании с речью выступил Л. И. Брежнев.
- 28 — Совет Министров СССР принял постановление о мерах по упорядочению застройки территорий курортов и зон отдыха и строительству санаторно-курортных учреждений и учреждений отдыха.
- 29 — Опубликовано приветствие ЦК КПСС, Президиума Верховного Совета СССР и Совета Министров СССР в связи с 50-летием Каз. ССР и КП Казахстана.
- 29 — Произведен запуск искусственного спутника Земли «Космос-360».
- 31 — Опубликовано приветствие ЦК КПСС и Совета Министров СССР Г. И. Воронову по случаю его 80-летия.
- 31 — Указ Президиума Верховного Совета СССР об образовании союзно-республиканского Мин-ва юстиции СССР.
- Август** — Волжский автомобильный з-д (с. Тольятти) начал выпускать легковые автомобили «Жигули».
- Сентябрь**
- 1 — Опубликовано сообщение о принятом ЦК КПСС и Советом Министров СССР постановлении о мерах по дальнейшему улучшению работы судебных и прокурорских органов.
- 2 — Указы Президиума Верховного Совета СССР о награждении областей газет «Наманганская правда» и «Наманган хакинати» орденами «Знак Почета».

- 2 — Принята в эксплуатацию 1-я очередь шахты № 2 им. Артема г. Искра (Кривой Рог) проектной мощностью 12 млн. т железной руды в год.
- 2 — Обогащательная ф-на нового оловобывающего предприятия «Луцкое» (Пряморский край) выдала первый металл.
- 2 — В Москве в Колонном зале Дома Союзов состоялось торжественное собрание, посвященное 25-летию победы над империалистической Японией.
- 3 — Совет Министров СССР принял постановление о льготах и преимуществах для работников, высвобождаемых в связи с осуществлением мероприятий по совершенствованию организации управления отраслями нар. х-ва.
- 4 — В Москве состоялось торжественное заседание, посвященное Всесоюзному Дню работников нефтяной и газовой пром-сти.
- 4 — Указ Президиума Верховного Совета СССР о награждении Ташкентского гос. ун-та им. Ленина орденом Трудового Красного Знамени.
- 6 — Опубликовано сообщение о вводе в строй самой длинной в Якутии линия электропередачи Чирюшевский — Айхал — Удальный протяженностью 400 км.
- 6 — Опубликовано сообщение о вводе в строй 1-й очереди корпуса алюминиевого литья Волжского автомобильного з-да.
- 8 — Совет Министров СССР принял Устав средней общеобразовательной школы.
- 8 — Произведен запуск искусственного спутника Земли «Космос-361».
- 9 — Опубликовано сообщение о принятом ЦК КПСС и Советом Министров СССР постановлении о мерах по ускорению развития микробиологической пром-сти.
- 9 — Опубликовано сообщение о принятом Советом Министров СССР постановлении о мерах по улучшению условий работы и материально-технического обеспечения судов, органов прокуратуры и нотариальных контор.
- 9 — Опубликовано сообщение о выдаче первой промышленной партии вискозной целлюлозы Комсомольским целлюлозно-картонным комбинатом (Амурск).
- 10 — Совет Министров СССР принял постановление об упорядочении удержания Советами депутатов трудящихся жилой площади в домах, построенных для предприятий и организаций.
- 10 — Принята в эксплуатацию новая технологическая линия Качинарского горно-обогатительного комбината им. Свердлова (Свердловская обл.) — 1-я очередь фабрики обмокования и обжига железованадиевых окатышей мощностью 1,5 млн. т в год.
- 11 — Указ Президиума Верховного Совета СССР о присвоении звания Героя Социалистического Труда худ. рук. Гос. акад. русского хора СССР, ректору Московской консерватории А. В. Свешникову.
- 11 — Опубликовано сообщение о сдаче в эксплуатацию на Череповецком сталепрокатном з-де 2-й очереди электродного цеха.
- 11 — В Москве состоялось торжественное собрание, посвященное Дню таксистов.
- 11 — Сдан в эксплуатацию крупный Липецкий з-д по ремонту с.-х. техники.
- 12 — Произведен запуск автоматической станции «Луна-16». 20 сентября станция совершила мягкую посадку на поверхность Луны; 24 сентября со станции стартовала космическая ракета к Земле. На борту ракеты находились образцы лунного грунта. 24 сентября совершена мягкая посадка в расчетном районе СССР.
- 12 — Вступил в строй гигантский космический телевизионный мост Москва — Советская Гавань. Передачу из столицы через спутник связи приняла наземная станция «Орбита».
- 12 — В Костроме открыто движение по новому автодорожному мосту через Волгу длиной 1236 м.
- 13 — Дал ток 8-й энергоблок Заинской ГРЭС (Татарская АССР) мощностью 200 тыс. *квт*.
- 15 — Опубликовано сообщение о вводе в строй Данченского животноводческого комплекса (Молд. ССР) — экспериментальной фермы, где производство молока осуществляется с помощью комплексной механизации и автоматизации.
- 16 — На Киришской ГРЭС (Ленинградская обл.) дал промышленный ток турбогенератор 3-го блока мощностью 300 тыс. *квт*.
- 16 — Опубликовано сообщение о выпуске первой продукции крупнейшей комбинированной технологической установкой по выпуску высокооктанового бензина и малосернистого дизельного топлива, построенной на Новоуфимском нефтеперерабатывающем з-де.
- 16 — Произведен запуск искусственного спутника Земли «Космос-362».
- 17 — Произведен запуск искусственного спутника Земли «Космос-363».
- 18 — Указ Президиума Верховного Совета СССР о награждении Никольского кораблестроительного з-да им. адмирала С. О. Макарова орденом Трудового Красного Знамени.
- 18 — Указ Президиума Верховного Совета СССР о награждении московского электромашиностроительного з-да «Памяти революции 1905 года» орденом «Знак Почета» в связи со 100-летием со дня основания.
- 18 — Опубликовано сообщение о вводе в строй 1-й очереди Сокольского з-да химического волокна (Львовская обл.).
- 18 — В Москве состоялось торжественное заседание, посвященное Дню работника леса.
- 22 — Совет Министров СССР принял постановление об утверждении Положения о вьезде в СССР и о вьезде из СССР.
- 23 — Совет Министров СССР принял постановление о дополнении и изменениях постановления Совнаркома СССР от 29 апреля 1942 г. № 598 «О ставках государственной пошлины».
- 22 — Произведен запуск искусственного спутника Земли «Космос-364».
- 23 — Указ Президиума Верховного Совета СССР о награждении ЛКЦМ Белоруссии в связи с его 50-летием орденом Ленина.
- 23 — Указ Президиума Верховного Совета СССР о присвоении звания Героя Социалистического Труда пом. главного инженера шахтоуправления № 2-43 комбината «Горезагпроцит» А. Г. Стаханову.
- 23 — Опубликовано сообщение о завершении строительства самого мощного на Украине газопровода Ефремовка — Динаевка — Киев — Каменка-Бугская протяженностью св. 1000 км.
- 24 — Указ Президиума Верховного Совета СССР о присвоении действительному члену АМН СССР Н. К. Боголепову звания Героя Социалистического Труда.
- 24 — Опубликовано сообщение о пуске 10-го агрегата Ташкентской ГРЭС. Станция достигла мощности 1,6 млн. *квт*.
- 25 — Опубликовано приветствие ЦК КПСС, Президиума Верховного Совета СССР и Совета Министров СССР в связи с созданием и пуском автоматической станции «Луна-16» и осуществлением программы ее полета.
- 25 — Опубликовано сообщение о принятом ЦК КПСС и Советом Министров СССР постановлении о взаимном использовании научно-технических достижений министерствами и ведомствами СССР и подведомственными им предприятиями и организациями.
- 25 — Опубликовано сообщение о принятом Советом Министров СССР постановлении о техническом перевооружении Первого гос. подшипникового з-да.
- 25 — Опубликовано сообщение о принятом Советом Министров СССР постановлении о развитии производства приборов для научных исследований.
- 25 — Произведен запуск искусственного спутника Земли «Космос-365».
- 25 — В Москве состоялось торжественное собрание, посвященное Дню машиностроителя.
- 25 — На Череповецком металлургическом з-де пущена 3-я по счету большерузанная электросталеплавильная печь.
- 28 — Совет Министров СССР принял постановление об утверждении Положения о порядке обеспечения капитального строительства материалами, изделиями и оборудованием.
- 29 — Произведен запуск искусственного спутника связи «Молния-1».
- 30 — Опубликовано сообщение о вводе в строй 6-го турбогенератора Тюменской ТЭЦ мощностью 100 тыс. *квт*.

Октябрь

- 1 — Произведен запуск искусственного спутника Земли «Космос-366».
- 1 — Опубликовано сообщение о выдаче первой продукции Алмазским динкомом з-дом (Заб. ССР).
- 2 — Указ Президиума Верховного Совета СССР о награждении республиканской газеты «Неугосво Карьяла» («Советская Карелия») орденом Трудового Красного Знамени.
- 2 — В Москве состоялось торжественное собрание, посвященное Дню учителя.
- 2 — Указ Президиума Верховного Совета СССР о награждении Азербайджанской ССР орденом Октябрьской Революции.
- 2 — В Бану состоялось торжественное заседание ЦК КП Азербайджана и Верховного Совета Азерб. ССР, посвященное 50-летию Азерб. ССР и КП Азербайджана. На заседании с речью выступил Л. И. Брежнев.
- 3 — Опубликовано приветствие ЦК КПСС, Президиума Верховного Совета СССР и Совета Министров СССР в связи с 50-летием Азерб. ССР и КП Азербайджана.

- 3 — Состоялся Всесоюзный комсомольско-молодежный субботник, посвященный 50-летию исторической речи В. И. Ленина на III съезде РКСМ.
- 3 — Произведен запуск искусственного спутника Земли «Космос-367».
- 3 — Произведен запуск ракетной астрофизической обсерватории с целью комплексного изучения Солнца и его отдельных областей.
- 4 — Опубликовано сообщение о вводе в строй на Алвеевском комсомольском з-де (УССР) крупнейшего в стране цеха по выжигу пекового кокса, предназначенного для изготовления электродов.
- 4 — Опубликовано сообщение о сдаче в эксплуатацию 2-й очереди Кустанайского сукуно-камвольного комбината.
- 5 — Опубликовано сообщение о выдаче первой продукции 2-й очереди Стерлитамакского з-да синтетического каучука.
- 5 — На Карагандинском металлургическом з-де сдан в эксплуатацию новый кислородно-конвертерный комплекс, включающий 2 конвертера, миснерное отделение и др. объекты.
- 6 — Опубликовано сообщение о сдаче в эксплуатацию в морском торговом порту Владивостока нового глубоководного причала.
- 6 — Опубликовано сообщение о вводе в строй 3-го энергоблока Кармановской ГРЭС (Башкирская АССР) мощностью 300 тыс. *квт*.
- 8 — Указ Президиума Верховного Совета СССР о награждении локомотивного депо Вязьма Московской ж. д. орденом Трудового Красного Знамени в связи со 100-летием со дня основания.
- 8 — Произведен запуск искусственного спутника Земли «Космос-368».
- 8 — Произведен запуск искусственного спутника Земли «Космос-369».
- 9 — Произведен запуск искусственного спутника Земли «Космос-370».
- 9 — В Москве состоялось торжественное собрание, посвященное Всесоюзному дню работников сельского хозяйства.
- 9 — Опубликовано сообщение о выдаче первой железной руды Исаковским горно-химическим комбинатом (Каз. ССР).
- 10 — Опубликован текст благодарности ЦК КПСС, Президиума Верховного Совета СССР и Совета Министров СССР всем партийным, советским и общественным организациям, коллективам предприятий и учреждений, отдельным гражданам СССР, а также ЦК братских партий, правительствам социалистических и дружественных стран, государственным деятелям, общественным организациям и отдельным гражданам зарубежных стран, приславшим свои поздравления в связи с успешным завершением полета советской автоматической станции «Луна-16».
- 11 — Опубликовано сообщение о приеме в эксплуатацию на Старооскольском цементном з-де 2-й технологической линии производительностью 600 тыс. *т* цемента в год.
- 11 — Опубликовано сообщение о вводе в строй 3-го энергоблока мощностью 300 тыс. *квт* на Трипольской ГРЭС (УССР).
- 12 — Получен металл еще в одном корпусе Братского алюминиевого з-да. С вводом его в строй завод стал крупнейшим в мире предприятием по производству алюминия.
- 12 — Произведен запуск искусственного спутника Земли «Космос-371».
- 13 — Опубликовано сообщение о начале серийного выпуска новой автоматизированной линии — установки по производству асбестовых арматурных труб на могилевском заводе «Строммашина».
- 14 — На Нижнекамском химическом комбинате получен первый каучук.
- 14 — Произведен запуск искусственного спутника Земли «Интеркосмос-4».
- 15 — Указ Президиума Верховного Совета СССР о награждении Шуровского цемент. з-да (Моск. обл.) орденом Трудового Красного Знамени в связи со 100-летием со дня основания.
- 15 — На Новгородском фарфоровом з-де «Пролетарий» выдана продукция первая газовая туннельная печь мощностью 8 *млн.* *ватт* в год.
- 15 — Осуществлен запуск метеорологического спутника Земли «Метеор».
- 16 — Указ Президиума Верховного Совета СССР о награждении Уральского гос. ун-та им. Горького орденом Трудового Красного Знамени.
- 16 — Произведен запуск искусственного спутника Земли «Космос-372».
- 16 — В Москве состоялось торжественное собрание, посвященное Дню работников пищевой пром-сти.
- 18 — Опубликованы Приказы ЦК КПСС к 53-й годовщине Великой Октябрьской социалистической революции.
- 19 — Принята в эксплуатацию 5-я коковая батарея Западно-Сибирского металлургического з-да.
- 20 — Осуществлен запуск автоматической станции «Зонд-8» в направлении к Луне. 27 октября после облета Луны станция возвратилась на Землю.
- 20 — Произведен запуск искусственного спутника Земли «Космос-373».
- 20 — Указ Президиума Верховного Совета СССР о награждении Союза артистов ГССР орденом Ленина.
- 21 — Опубликовано сообщение ЦСУ СССР об итогах выполнения гос. плана промышленности СССР за 9 месяцев 1970 г.
- 21—23 — В Москве состоялся 5-й Всесоюзный съезд архитекторов ЦК КПСС и Совет Министров СССР направили съезду приветствие.
- 23 — Произведен запуск искусственного спутника Земли «Космос-374».
- 24 — Опубликовано сообщение о выдаче первой плавки новой литейной электротопки Криворожского металлургического з-да им. Ленина.
- 27 — Указ Президиума Верховного Совета СССР о присвоении звания Героя Социалистического Труда академику Б. П. Никольскому.
- 28 — В Москве состоялась пресс-конференция, посвященная успешному осуществлению полета автоматической станции «Луна-16» и доставке на Землю лунного грунта.
- 28 — Произведен запуск искусственных спутников Земли «Космос-375» и «Космос-376».
- 29 — Указ Президиума Верховного Совета СССР о присвоении звания Героя Социалистического Труда академику С. Д. Скакину.
- 30 — Завершено строительство Большого Анджанского канала (Узб. ССР).
- 30 — Указ Президиума Верховного Совета СССР о награждении Калмыцкой АССР орденом Октябрьской Революции в связи с 50-летием со дня образования.
- 31 — Опубликовано приветствие ЦК КПСС, Президиума Верховного Совета СССР и Совета Министров СССР в связи с 50-летием Калмыцкой АССР.
- 31 — Опубликовано сообщение о вводе в строй 1-го энергоблока мощностью 300 тыс. *квт* Рефтинской тепловой станции (Свердловская обл.).
- 31 — Пущена 1-я очередь главного конвейера Ижевского автомобильного з-да. С конвейера сошли автомобили.

Ноябрь

- 1 — Опубликовано сообщение о пуске 7-го энергоблока Молдавской ГРЭС мощностью 200 тыс. *квт*.
- 1 — Опубликовано сообщение о выдаче первой продукции новым сахарным з-дом в Пальмиере — одним из крупнейших в Черкасской обл.
- 1 — На Казанском з-де органического синтеза вступил в строй новый производственный комплекс.
- 1 — Получена первая азотная кислота с новых агрегатов 2-й очереди Череповецкого азототопкового з-да.
- 2 — Указ Президиума Верховного Совета СССР о награждении Удмуртской АССР орденом Октябрьской Революции в связи с 50-летием со дня образования.
- 3 — Опубликовано приветствие ЦК КПСС, Президиума Верховного Совета СССР и Совета Министров СССР в связи с 50-летием Удмуртской АССР.
- 3 — Указ Президиума Верховного Совета СССР о награждении Марийской АССР орденом Октябрьской Революции в связи с 50-летием со дня образования.
- 4 — Опубликовано приветствие ЦК КПСС, Президиума Верховного Совета СССР и Совета Министров СССР в связи с 50-летием со дня образования Марийской АССР.
- 4 — В пригородном поселке Зеленый мыс, в устье р. Колыма, поставлена под нагрузку первая в стране плавучая электростанция «Северное сияние».
- 4 — Принята в эксплуатацию 1-я очередь цементного производства Радаканского горно-химического комбината (Арм. ССР) мощностью 600 тыс. *т* цемента в год.
- 5 — Указ Президиума Верховного Совета СССР о награждении Кустанайской обл. орденом Ленина.
- 5 — Указ Президиума Верховного Совета СССР о награждении Тбилинского гос. ун-та орденом Трудового Красного Знамени.
- 6 — В Москве в Кремлевском Дворце съездов состоялось торжественное заседание, посвященное 53-й годовщине Великой Октябрьской социалистической революции. С докладом выступил М. А. Суслов.
- 6 — Опубликовано сообщение о вводе в строй крупного комплекса производства изопропанового каучука на Стерлитамакском з-де синтетического каучука.
- 6 — Опубликовано сообщение о сдаче в эксплуатацию комплексов производства этилена и ацетальдегида на Омском з-де синтетического каучука.

- 7 — В Москве на Красной площади состоялся военный парад и демонстрация трудящихся, посвященные 53-й годовщине Великой Октябрьской социалистической революции.
- 7 — Опубликовано постановление ЦК КПСС и Совета Министров СССР о присуждении Гос. премий СССР 1970 г. в области науки и техники.
- 7 — Опубликовано постановление ЦК КПСС и Совета Министров СССР о присуждении Гос. премий СССР 1970 г. в области литературы и искусства.
- 9 — Указ Президиума Верховного Совета СССР о преобразовании Комитета стандартов, мер и измерительных приборов при Совете Министров СССР в Гос. комитет стандартов Совета Министров СССР.
- 10 — ЦК КПСС и Совет Министров СССР приняли постановление о повышении роли стандартов в улучшении качества выпускаемой продукции.
- 10 — Произведен запуск автоматической станции «Луна-17». 17 ноября станция совершила мягкую посадку на поверхность Луны. На Луну доставлен и приступил к научным исследованиям автоматический лунный самоходный аппарат «Луноход-1», управляемый с Земли.
- 10 — В Москве состоялось торжественное собрание, посвященное Дню милиции.
- 11 — Опубликовано сообщение о принятом Советом Министров СССР постановлении об ускорении технического прогресса и дальнейшем повышении производительности труда в сварочном производстве.
- 11 — Произведен запуск искусственного спутника Земли «Космос-377».
- 11 — Опубликовано сообщение о вводе в строй 1-го агрегата Иркутской ГРЭС (Ореховская обл.) мощностью 300 тыс. *квт.*
- 12 — Опубликовано сообщение о вводе в эксплуатацию 1-й очереди крупнейшего в юге страны текстильного комбината в г. Шахты (Ростовская обл.).
- 12 — Опубликовано сообщение о приеме в эксплуатацию на крупнейшем в стране Пенском комбинате верхнего трикотажа 3-й, последней очереди предприятия — прядильного производства на 12 тыс. веретен.
- 14 — Опубликовано сообщение о присвоении звания Героя Социалистического Труда группе конструкторов и рабочих, наиболее отличившихся при создании и запуске автоматической космической станции «Луна-16», и о присуждении Ленинской премии и двух Гос. премий СССР в области науки и техники ученым, конструкторам, инженерам и рабочим за создание ракетно-космического комплекса, осуществление полета автоматической космической станции «Луна-16» и доставку лунного грунта на Землю.
- 14 — Опубликовано сообщение о сдаче в эксплуатацию новых мощностей производительностью 850 тыс. *т* фосфоритной муки в год на руднике Жанатае горно-химического комбината «Каратау» (Каз. ССР).
- 16 — Указ Президиума Верховного Совета СССР о присвоении звания Героя Социалистического Труда сотрудникам Арктического и антарктического н.-н. ин-та, отличившимся в полярных исследованиях.
- 17 — В Москве состоялась юбилейная научная сессия АН СССР и Ин-та марксизма-ленинизма при ЦК КПСС, посвященная 150-летию со дня рождения Ф. Энгельса.
- 17 — Произведен запуск искусственного спутника Земли «Космос-378».
- 19 — В Москве состоялось торжественное собрание, посвященное Дню ракетных войск и артиллерии.
- 19 — Завершены испытания 2-й очереди нефтепровода Узень — Куйбышев.
- 20 — Указ Президиума Верховного Совета СССР о награждении Краснодарского края орденом Ленина.
- 20 — Указ Президиума Верховного Совета СССР о награждении Военно-Воздушной инженерной академии им. Жуковского орденом Октябрьской Революции.
- 20 — В Москве состоялась научная сессия общего собрания АПН СССР, посвященная 300-летию со дня смерти выдающегося чешского педагога Я. А. Коменского.
- 20 — Вошел в строй 1-й агрегат самой северной в мире Усть-Хантайской ГРЭС (Красноярский край).
- 21 — Опубликован текст благодарности ЦК КПСС, Президиума Верховного Совета СССР и Совета Министров СССР всем трудящимся, партийным, советским и общественным организациям СССР, братским партиям, правительствам, государственным и политическим деятелям, общественным организациям зарубежных стран, всем зарубежным друзьям за искренние поздравления и добрые пожелания в связи с 53-й годовщиной Великой Октябрьской социалистической революции.
- 22 — Опубликовано сообщение о вводе в строй 1-й очереди Ровенского а-да тракторных запасных частей.
- 23 — Указ Президиума Верховного Совета СССР о награждении Днепропетровской обл. орденом Ленина.
- 24 — Указ Президиума Верховного Совета СССР о награждении Свердловской обл. орденом Ленина.
- 24 — Указ Президиума Верховного Совета СССР о награждении харьковского машиностроительного а-да «Красный Октябрь» орденом «Знак Почета» в связи со 100-летием со дня основания завода.
- 24 — Произведены запуски искусственных спутников Земли «Космос-379» и «Космос-380».
- 24 — Создано общество дружбы «СССР — Нигерия».
- 25 — Указ Президиума Верховного Совета СССР о награждении Волгоградской обл. орденом Ленина.
- 25—26 — В Ташкенте состоялся 6-й Всесоюзный слет молодых хлопководов республик Средней Азии и Закавказья. ЦК КПСС направил слету приветствие.
- 26 — Указ Президиума Верховного Совета СССР о награждении Таллинского электротехнического а-да им. Калинин орденом Трудового Красного Знамени в связи со 100-летием со дня основания завода.
- 26 — Указ Президиума Верховного Совета СССР о награждении Ликинской прядильно-ткацкой ф-ки (Моск. обл.) орденом Трудового Красного Знамени в связи со 100-летием со дня основания фабрики.
- 26 — Указ Президиума Верховного Совета СССР о награждении Куйбышевской обл. орденом Ленина.
- 26 — Указ Президиума Верховного Совета СССР о награждении г. Риги орденом Ленина.
- 27 — Указ Президиума Верховного Совета СССР о награждении Арм. ССР орденом Октябрьской Революции.
- 27 — Указ Президиума Верховного Совета СССР о награждении Новосибирской обл. орденом Ленина.
- 27 — Указ Президиума Верховного Совета СССР о награждении г. Таллина орденом Ленина.
- 27 — Произведен запуск искусственного спутника связи «Молния-1».
- 28 — В Москве состоялось торжественное собрание, посвященное 150-летию со дня рождения Ф. Энгельса.
- 28 — Произведен запуск геофизической ракеты «Вертикаль-1а» на высоту 487 км.
- 29 — В Ереване состоялось торжественное заседание ЦК КП Армении и Верховного Совета Арм. ССР, посвященное 50-летию образования Арм. ССР и КП Армении. На заседании с речью выступил Л. И. Брежнев.
- 30 — Опубликовано приветствие ЦК КПСС, Президиума Верховного Совета СССР и Совета Министров СССР в связи с 50-летием образования Арм. ССР и КП Армении.
- 30 — Указ Президиума Верховного Совета СССР о награждении Саратовской обл. орденом Ленина.
- 30 — Указ Президиума Верховного Совета СССР о награждении г. Вильнюса орденом Ленина.
- 30 — Указ Президиума Верховного Совета СССР о порядке введения в действие Основ законодательства Союза ССР и союзных республик.
- 30 — Введен на рабочий режим 3-й энергоблок Лукомльской ГРЭС (ВССР) мощностью 300 тыс. *квт.*

Декабрь

- 1 — Указ Президиума Верховного Совета СССР о награждении Яновского льнокомбината (Ивановская обл.) орденом Трудового Красного Знамени в связи со 100-летием со дня основания.
- 1 — Указ Президиума Верховного Совета СССР о присвоении звания Героя Социалистического Труда андальцу А. А. Дороницину.
- 1 — Указ Президиума Верховного Совета СССР о присвоении звания Героя Социалистического Труда писателю А. А. Прохорову.
- 1 — Вступил в строй новый корпус Красноярского алюминиевого а-да.
- 2 — Указ Президиума Верховного Совета СССР о награждении Донецкой обл. орденом Ленина.
- 2 — Указ Президиума Верховного Совета СССР о награждении г. Горького орденом Ленина.
- 2 — Указы Президиума Верховного Совета СССР о награждении республиканских газет «Халым Уни» («Калимыцкая правда») и «Советская Калмыкия» орденами «Знак Почета».
- 2 — Произведены запуски искусственных спутников Земли «Космос-381» и «Космос-382».
- 2 — Указ Президиума Верховного Совета СССР о награждении Красноярского края орденом Ленина.
- 3 — Указ Президиума Верховного Совета СССР о награждении Алма-Атинской обл. орденом Ленина.

- 3 — Произведен запуск искусственного спутника Земли «Космос-383».
- 3 — Опубликовано сообщение о приеме в эксплуатацию 1-й очереди крупнейшего на Экибастульском месторождении (Каз. ССР) разреза $\frac{1}{4}$ мощностью 5 млн. т угля в год.
- 4 — Указ Президиума Верховного Совета СССР о награждении Челябинской обл. орденом Ленина.
- 4 — Указ Президиума Верховного Совета СССР о награждении г. Харькова орденом Ленина.
- 4 — Указ Президиума Верховного Совета СССР о награждении г. Ростова-на-Дону орденом Ленина.
- 4 — Указ Президиума Верховного Совета СССР о награждении г. Гомеля орденом Трудового Красного Знамени.
- 4 — Указ Президиума Верховного Совета СССР о награждении Военной инженерной академии им. Дзержинского орденом Октябрьской Революции.
- 7 — Состоялся пленум ЦК КПСС. Пленум одобрил в основном проекты гос. плана развития нар. х-ва СССР и гос. бюджета СССР на 1971 г. Принято постановление о созыве XXIV съезда КПСС 30 марта 1971 г.
- 7 — Совет Министров СССР принял постановление об утверждении Положения о Мин-ве заготовок СССР и Положения о Гос. инспекции по закупкам и качеству с.-х. продуктов по району.
- 8 — 10 — В Москве состоялась 2-я сессия Верховного Совета СССР 8-го созыва.
- 9 — Указ Президиума Верховного Совета СССР о награждении Ханты-Мансийского национального округа Тюменской обл. орденом Ленина.
- 9 — Указ Президиума Верховного Совета СССР о награждении Чукотского национального округа Магаданской обл. орденом Трудового Красного Знамени.
- 9—11 — В Москве состоялась ХХХ сессия общего собрания АМН СССР, посвященная проблеме «Медицина и научнотехнический прогресс».
- 10 — Произведен запуск искусственного спутника Земли «Космос-384».
- 11 — Указ Президиума Верховного Совета СССР о награждении г. Ульяновска орденом Ленина.
- 11 — Указ Президиума Верховного Совета СССР о награждении г. Запорожья орденом Ленина.
- 11 — Указ Президиума Верховного Совета СССР о присвоении звания Героя Социалистического Труда работникам строительных и монтажных организаций, особо отличившимся при создании Общесоюзной радиотелевизионной передающей станции им. 50-летия Октября Мин-ва связи СССР.
- 12 — Произведен запуск искусственного спутника Земли «Космос-385».
- 13 — Состоялись выборы народных судей.
- 13 — Опубликовано сообщение о приеме в эксплуатацию Ворошиловградской трикотажной ф-ки — одной из крупнейших в стране.
- 14 — Указ Президиума Верховного Совета СССР о награждении г. Владивостока орденом Октябрьской Революции.
- 14 — Указ Президиума Верховного Совета СССР о награждении Крымской обл. орденом Трудового Красного Знамени.
- 14 — Вступил в строй 4-й энергоблок Трпильской ГРЭС (УССР). Завершено сооружение 1-й очереди станции мощностью 1200 тыс. *квт*.
- 15 — Автоматическая станция «Венера-7» после 120-суточного полета достигла планеты Венера.
- 15 — Произведен запуск искусственного спутника Земли «Космос-386».
- 16 — Указ Президиума Верховного Совета СССР о награждении Ташкентской обл. орденом Ленина.
- 16 — Указ Президиума Верховного Совета СССР о награждении г. Иваново орденом Октябрьской Революции.
- 16 — Указ Президиума Верховного Совета СССР о награждении республиканской газеты «Советская Востан» («Советская Грузия») (на арм. яз.) орденом «Знак Почета».
- 16 — Произведен запуск искусственного спутника Земли «Космос-387».
- 16 — В Москве в Большом театре СССР состоялся торжественный вечер, посвященный 200-летию со дня рождения Л. ван Бетховена.
- 16 — Опубликовано сообщение о вводе в строй 7-го турбогенератора Тюменской ТЭЦ.
- 17 — Опубликован текст благодарности ЦК КПСС, Президиума Верховного Совета СССР и Совета Министров СССР всем партийным, советским и общественным организациям, коллективам предприятий и учреждений, отдельным гражданам СССР, а также ЦК братских партий, правительствам социалистических и дружественных стран, государственным деятелям, общественным организациям и от-
дельным гражданам зарубежных государств, приславшим свои поздравления в связи с успешным полетом автоматической станции «Луна-17» и доставкой на Луну первого самоходного аппарата «Луноход-1».
- 17 — Опубликовано сообщение о вводе в действие 6-го энергоблока Новочеркасской ГРЭС.
- 17 — Опубликовано сообщение о вводе в строй нового энергоблока Среднеуральской ГРЭС мощностью 300 тыс. *квт*.
- 18 — Указ Президиума Верховного Совета СССР о награждении г. Ворошиловграда орденом Октябрьской Революции.
- 18 — Указ Президиума Верховного Совета СССР о награждении г. Волхова Ленинградской обл. орденом Октябрьской Революции.
- 18 — Указ Президиума Верховного Совета СССР о присвоении звания Героя Социалистического Труда скульптору Н. В. Томскому.
- 18 — Произведены запуски искусственных спутников Земли «Космос-388» и «Космос-389».
- 19 — Опубликовано сообщение о вводе в строй нового корпуса Братского алюминиевого з-да.
- 20 — Поставлен под промышленную нагрузку 4-й энергоблок Эстонской ГРЭС мощностью 200 тыс. *квт*.
- 21 — Указ Президиума Верховного Совета СССР о присвоении звания Героя Социалистического Труда работникам строительного-монтажных организаций Западно-Сибирского металлургического з-да им. 50-летия Великого Октября.
- 21 — Указ Президиума Верховного Совета СССР о награждении Ереванского гос. ун-та орденом Трудового Красного Знамени.
- 21 — Открылся новый участок Невско-Василеостровской линии Ленинградского метрополитена общей протяженностью 6 км.
- 22 — В Москве в Большом театре Союза ССР состоялось торжественное собрание, посвященное 50-летию плана ГОЭЛРО. ЦК КПСС, Президиум Верховного Совета СССР и Совет Министров СССР направили приветствие участникам собрания.
- 22—23 — В Москве состоялся 10-й пленум ВЦСПС.
- 23 — Указ Президиума Верховного Совета СССР о награждении Манской обл. орденом Ленина.
- 23 — Указ Президиума Верховного Совета СССР о награждении г. Орехово-Зуево Московской обл. орденом Октябрьской Революции.
- 23 — Указ Президиума Верховного Совета СССР о награждении г. Мирного Якутской АССР орденом Трудового Красного Знамени.
- 23 — Вводом в эксплуатацию нового электрифицированного участка от Мелитополя до Симферополя завершена электрификация магистрали Ленинград — Москва — Крым.
- 23 — Введен в строй 22-й агрегат Саратовской ГЭС.
- 24 — Пущен 1-й агрегат Капчагайской ГЭС (Каз. ССР) мощностью 108,5 тыс. *квт*.
- 25 — Опубликовано сообщение о вводе в строй на Усть-Каменогорской ТЭЦ (Каз. ССР) турбины мощностью 100 тыс. *квт*.
- 25 — Открылось движение поездов на новой ж.-д. линии Самарканд — Карши протяженностью 144 км.
- 25 — Произведен запуск очередного спутника связи «Молния-1».
- 25 — Вступил в строй экспериментальный цех на строящемся заводе искусственных мягких кож в Плунге (Лит. ССР).
- 25 — Опубликовано сообщение о начале выдачи первой продукции 2-й очереди производства карбамида на азотготуновом з-де в г. Тольятти.
- 26 — Опубликовано сообщение о приеме в эксплуатацию 2-й очереди Второго Березинского калийного комбината. Завершено сооружение крупнейшего на Западном Урале комплекса по производству минеральных удобрений проектной мощностью 3,5 млн. т в год.
- 26 — Введен в строй 2-й агрегат Усть-Хантайской ГЭС.
- 26 — Опубликовано сообщение об окончании изготовления турбогенератора-гиганта мощностью 1 млн. *квт* на харьковском заводе «Электротрактормаш».
- 26 — На Ладжинской ГРЭС (УССР) пущен 1-й энергоблок мощностью 300 тыс. *квт*.
- 27 — Открыто регулярное движение поездов по новой ж. д. Хребтовал — Усть-Илимская (Иркутская обл.) протяженностью 215 км.
- 27 — Выдал первую продукцию цех гранулированного суперфосфата Маардусского хим. комбината (ГССР).
- 28 — Указ Президиума Верховного Совета СССР о награждении Алтайского края орденом Ленина.
- 28 — Указ Президиума Верховного Совета СССР о награждении г. Вороткуи Коми АССР орденом Трудового Красного Знамени.

- 28 — Указ Президиума Верховного Совета СССР о награждении г. Днепропетровска Днепропетровской обл. орденом Трудового Красного Знамени.
- 28 — Принят в эксплуатацию новый карьер, построенный на руднике Новокриворожского горно-обогатительного комбината мощностью 2 млн. т сырой железной руды в год.
- 28 — Принята в постоянную эксплуатацию ж.-д. магистраль Гурьев—Астрахань длиной 330 км, сократившая путь из Казахстана и республик Средней Азии на Каспиз почти на 700 км.
- 29 — В Москве в Центральном музее революции СССР открыта выставка, посвященная празднованию народами мира 100-летия со дня рождения В. И. Ленина.
- 29 — Опубликованы сообщения ЦСУ СССР о досрочном выполнении годовых планов производства дельномолочной продукции, сыра и брынзы, растительного масла, маргарина, чая, вина виноградного, по производству пищевой рыбной продукции и консервов, а также гос. плана розничного товарооборота.
- 29 — Опубликовано сообщение о сдаче в эксплуатацию Самаркандского фарфорового з-да.
- 29 — Опубликовано сообщение о вводе в строй Татевской ГЭС (Арм. ССР) мощностью 157 тыс. *квт.*
- 29 — Опубликовано сообщение о вводе в строй 2-го агрегата Капчагайской ГЭС (Каз. ССР) мощностью 108,5 тыс. *квт.*
- 29 — Опубликовано сообщение о сдаче в эксплуатацию 1-й очереди Каменец-Подольского цементного завода — технологической линии производительностью 600 тыс. т продукции в год.
- 29 — Опубликовано сообщение о приеме в эксплуатацию пускового комплекса Вольского з-да асбестоцементных изделий (Саратовская обл.) мощностью 209 млн. плиток шифера в год.
- 29 — На Соликамском целлюлозно-бумажном комбинате сдача в эксплуатацию третья скоростная машина проектной мощностью 114 тыс. т бумаги в год.
- 29 — Введен в строй 23-й агрегат Саратовской ГЭС.
- 29 — Опубликовано сообщение о вводе в строй новых мощностей по производству сырья для минеральных удобрений на Чимкентском з-де фосфорных солей.
- 30 — Введен в строй 24-й, последний агрегат Саратовской ГЭС. Станция достигла мощности 1360 тыс. *квт.*
- 30 — Введен в эксплуатацию 8-й энергоблок Криворожской ГЭС-2 мощностью 380 тыс. *квт.*
- 30 — Опубликованы сообщения ЦСУ СССР о досрочном выполнении годового плана добычи нефти, добычи газа, годового плана по переработке нефти и производству важнейших нефтепродуктов, каучука, полиэтлена, покрышек, годового плана производства пластических масс и синтетических смол, химических средств защиты растений, досрочного выполнения плана и дополнительного задания по добыче угля, по производству верхнего трикотажа и швейных изделий.
- 30 — Нефтяники Татарии установили рекорд годовой добычи нефти — 100 млн. т. ЦК КПСС и Совет Министров СССР направили приветствие нефтяникам и всем трудящимся Татарии.
- 30 — Опубликовано сообщение о сдаче в эксплуатацию на Ипановском з-де им. Ильича фасонно-сталелитейного цеха.
- 30 — Опубликовано сообщение о вводе в строй на Сумгаитском з-де синтетического каучука производства большого бутылкаучука.
- 30 — Опубликовано сообщение о приеме в эксплуатацию пускового комплекса Даугавпилсского з-да автомобильных цепей.
- 30 — На строящемся филиале Московского автозавода им. Ленинского комсомола в Кинешме выдана первую продукцию крупная автоматизированная линия точного стального литья. Несколько раньше вошла в строй мощная линия цветного литья.
- 30 — Принят в эксплуатацию Екабпилский комбинат нерудных материалов (Латв. ССР).
- 31 — Указ Президиума Верховного Совета СССР о награждении Кемеровской обл. орденом Ленина.
- 31 — Указ Президиума Верховного Совета СССР о награждении г. Николаева орденом Трудового Красного Знамени.
- 31 — Указ Президиума Верховного Совета СССР о награждении г. Тирасполя Молдавской ССР орденом Трудового Красного Знамени.
- 31 — Опубликовано сообщение о вводе в действие на полную мощность Третьего Солитерского калийного комбината и дополнительных мощностей на Первом Солитерском калийном комбинате.
- 31 — Опубликовано сообщение ЦСУ СССР о досрочном выполнении годового плана по всему металлургическому циклу, плана производства свинца, меди, никеля, титана и ряда других цветных и редких металлов, по производству тракторов и с.-х. машин, годового плана общего объема

производства товаров культурно-бытового назначения и хозяйственного обихода.

- 31 — Опубликовано сообщение о вводе в строй 14-го энергоблока Ташкентской ГРЭС мощностью 160 тыс. *квт.*
- 31 — Опубликовано сообщение о вводе в строй крупнейшего в Средней Азии мясокомбината в пос. Уртаул (Узб. ССР), рассчитанного на переработку 200 т мяса в сутки.
- 31 — Опубликовано сообщение о вводе в строй на Соликамском калийном комбинате новой обогатительной ф-ки мощностью 1 млн. т минеральных удобрений в год.
- 31 — Опубликовано сообщение о приеме в эксплуатацию трубопровода Рязань — Москва, по которому будут транспортироваться бензин, керосин, дизельное топливо Рязанского нефтеперерабатывающего з-да.
- 31 — Опубликовано сообщение о вводе в эксплуатацию в Волгограде крупной обувной ф-ки производительностью 5600 тыс. пар в год.
- 31 — Опубликовано сообщение о приеме в эксплуатацию на Брянском автомобильном з-де крупного производственного корпуса, в котором разместятся 4 цеха.
- 31 — Дал промышленный ток 1-й агрегат Чарвакской ГЭС (Узб. ССР) мощностью 150 тыс. *квт.*
- 31 — Опубликовано сообщение о пуске на электромашинно-строительном з-де «Вольта» (ЭССР) первого в стране цеха кокильного литья.
- 31 — Сданы в эксплуатацию две новые подземные магистрали Московского метрополитена, соединяющие станции «Октябрьская» и «Таганская» со станцией «Площадь Ногина».
- 31 — Опубликовано сообщение о приеме в эксплуатацию 1-й технологической линии на строящемся Анобском (Джиджи-крутском) горно-обогатительном комбинате (Тадж. ССР). Выданы первые партии сурьмяного концентрата.

Декабрь — Принята в эксплуатацию 1-я очередь Волгоградского подшипникового з-да.

Декабрь — На Новолипецком металлургическом з-де введена в эксплуатацию 1-я очередь кузнечно-прессового цеха.

Декабрь — Принят в эксплуатацию новый подшипниковый з-д в Москве.

Декабрь — Введена в эксплуатацию 2-я очередь ткацкой ф-ки на Алма-Атинском хлопчатобумажном комбинате им. 50-летия Октября.

Декабрь — Завершено сооружение 1-й очереди Днепровского горно-обогатительного комбината мощностью 15 млн. т сырой железной руды и 7,35 млн. т концентрата в год.

Декабрь — Слана в эксплуатацию 2-я очередь Ферганского з-да химического волокна (Узб. ССР).

Декабрь — На Тернопольском текстильном комбинате сдано в эксплуатацию еще 1200 ткацких станков.

Декабрь — На Ровенском з-де азотных удобрений вступил в строй цех серной кислоты.

Декабрь — Слана в эксплуатацию 3-я очередь Черкасского з-да химического волокна.

Декабрь — В Волгограде принят в эксплуатацию з-д напорных труб и сборных железобетонных изделий.

Декабрь — Принят в постоянную промышленную эксплуатацию новый большой технологический комплекс, построенный на Ингулецком горно-обогатительном комбинате (УССР). Мощность комбината доведена до 12,5 млн. т железного концентрата в год.

Декабрь — На Кировском з-де в Ленинграде начат выпуск новых мощных тракторов К-700А.

Декабрь — На Джамбулском з-де двойного суперфосфата (Каз. ССР) приняты в эксплуатацию мощности по производству 614 тыс. т сложных удобрений и 60 тыс. т фосфорной кислоты.

Декабрь — Вошла в строй 2-я очередь Читинского камвольно-суночного комбината.

31 — Новогоднее поздравление Л. И. Брежнева советскому народу.

11. ВНЕШНЯЯ ПОЛИТИКА СССР в 1970 г.

В 1970 г. внешнеполитическая деятельность КПСС и Советского правительства протекала в сложных условиях. Агрессивные круги империалистических держав, в первую очередь США, стремились возродить климат «холодной войны» в международных отношениях. Продолжалась агрессивная война США против вьетнамского народа; военные действия распространились и на территории Камбоджи; расширялись агрессивные действия против Лаоса; в результате агрессивной политики Израйля, которой потворствовали правящие круги США, оставалось предельно напря-

женное положение на Ближнем Востоке. По-прежнему агрессивной была деятельность империалистических блоков, не прекращались посягательства империалистов на свободу и независимость народов.

Вопросы внешней политики, как всегда, находились в центре внимания КПСС и Советского правительства; в течение года они неоднократно рассматривались на пленумах ЦК КПСС (см. статью Коммунистической партии Советского Союза), на сессиях Верховного Совета СССР. Значительное внимание вопросам внешней политики СССР было уделено в докладе Л. И. Брежнева на совместном торжественном заседании ЦК КПСС, Верховного Совета СССР и Верховного Совета РСФСР 21 апреля в Москве, посвященном 100-летию со дня рождения В. И. Ленина. 15 июля 1-я сессия Верховного Совета СССР восьмого созыва приняла Заявление в связи с расширением агрессии американского империализма в Индокитае, в котором выражено требование советского народа о прекращении агрессивных действий правительства США в Индокитае, и Заявление о положении на Ближнем Востоке, одобрившее политику Советского правительства по оказанию всесторонней помощи арабским народам в их борьбе против израильской агрессии. Вопросы внешней политики было уделено внимание и на 2-й сессии Верховного Совета.

Социалистическое сотрудничество было и остается мощным барьером на пути врагов мира и прогресса. В 1970 г. в центре внимания СССР и братских стран, как и в предыдущие годы, находились вопросы повышения эффективности их сотрудничества. Еще более тесно координировались их усилия в экономике, политике, идеологии и укреплении обороноспособности.

КПСС и Советское правительство уделяли большое внимание расширению и совершенствованию экономических и научно-технических связей между социалистическими государствами. Эти вопросы были рассмотрены 12—14 мая на 24-й сессии СЭВ в Варшаве. Важным этапом расширения и совершенствования экономического и научно-технического сотрудничества стран — членов СЭВ стала координация их народнохозяйственных планов на 1971—75 гг. — конкретное воплощение в жизнь программы экономической интеграции, осуществляемой в соответствии с решениями 23-й специальной сессии СЭВ 1969 г.

Одним из проявлений растущего экономического и научно-технического сотрудничества братских стран явились запуски искусственного спутника Земли «Интеркосмос-3» (7 августа) и геофизической ракеты «Вертикаль-1» (28 ноября), продолжившие совместный космический эксперимент НРБ, ВНР, ГДР, ПНР, СРР, СССР и ЧССР в соответствии с «Программой сотрудничества социалистических стран в области исследования и использования космического пространства в мирных целях». Состоялись встречи представителей АН НРБ, ВНР, ГДР, ПНР, СРР, СССР и ЧССР (25—26 мая в Софии), министров культуры этих стран (29—30 июня в Карлови Вари) и министров высшего образования десяти социалистических стран (14—16 сентября в Берлине); совещание руководителей телеграфных агентств НРБ, ВНР, ГДР, ПНР, СРР, СССР и ЧССР (26—28 сентября в Будапеште); переговоры о дальнейшем расширении и улучшении транспортных связей между ГДР, ПНР и СССР (27—29 ноября в Варшаве).

Агрессивные происки мировой реакции, возглавляемой империалистами США, требовали от государств социалистического содружества повышения их обороноспособности, постоянной бдительности. СССР вносил свой вклад в дальнейшее укрепление О р г а н и з а-

ц и Варшавского договора — основы политического и оборонного сотрудничества стран социалистического содружества, вместе с др. ее участниками выработывал позицию по важнейшим международным проблемам, согласовывал совместные действия против империализма, совершенствовал формы тесного политического сотрудничества как на коллективной, так и на двусторонней основе. Важное значение имело дальнейшее повышение эффективности союзных вооруженных сил.

СССР продолжал выполнять свой интернациональный долг в отношении Вьетнама, оказывая вьетнамскому народу эффективную военную и экономическую помощь для отражения агрессии американского империализма и его сателлитов. СССР разоблачал погрешности правительства США норм международного права, нарушение им собственных обязательств прекратит бомбардировки ДРВ и заявлений о стремлении добиться урегулирования путем переговоров, поддерживал требование правительства ДРВ о полном и безусловном выводе войск США из Вьетнама и прекращении вмешательства во внутренние дела его народа. 24 апреля Л. И. Брежнев встретился с делегацией Партии трудящихся Вьетнама (ПТВ) во главе с первым секретарем ЦК ПТВ Ле Зуаном, принимавшей участие в праздновании 100-летия со дня рождения В. И. Ленина. Во время беседы выражено удовлетворение осуществлением братского сотрудничества между СССР и ДРВ, обсуждены актуальные вопросы развития отношений между ними. 8 мая Л. И. Брежнев вновь встретился с Ле Зуаном; состоялся обмен мнениями по вопросам, возникшим в связи с усилением империалистической агрессии США против народов Индокитае. 14 мая главы правительств социалистических стран — членов СЭВ в совместном заявлении осудили расширение империалистической агрессии США на Индокитайском полуострове. 26 мая премьер-министр ДРВ Фам Ван Донг в телеграмме А. Н. Косыгина подчеркнул, что решительная и своевременная коллективная поддержка братских стран «служит мощным вдохновляющим фактором для народов стран Индокитае», и передал благодарность вьетнамского народа за большую поддержку и помощь, которую советский народ, КПСС и Советское правительство оказывали и оказывают вьетнамскому народу в его борьбе против американских империалистов, за национальное спасение и строительство социализма». 11 июня в Москве завершились переговоры по вопросам дальнейшего развития экономического сотрудничества между СССР и ДРВ; подписаны соглашения, предусматривающие оказание Советским Союзом ДРВ дополнительной экономической и военной помощи. 2 сентября народы СССР отметили 25-ю годовщину провозглашения ДРВ; в телеграмме Л. И. Брежнева, Н. В. Подгорного и А. Н. Косыгина ее руководителям указывалось, что СССР считает своим долгом оказывать всестороннюю помощь и поддержку братскому вьетнамскому народу в его борьбе с агрессией США. 22 октября в Москве подписаны новые соглашения об оказании Советским Союзом экономической и военной помощи ДРВ, а также о предоставлении ей кредитов; А. Н. Косыгин принял главу правительственной экономической делегации ДРВ зам. премьер-министра, пред. Госплана ДРВ Нгуен Коан. В опубликованном 24 ноября заявлении ТАСС в связи с новой провокацией американской военщины против ДРВ — бандитскими налетами бомбардировщиков ВВС США в ночь на 21 ноября на ряд населенных пунктов ДРВ — подчеркнуто, что СССР полностью поддерживает позицию правительства ДРВ, решительно потребовавшего от правительства США прекратить посягательства на суверенитет и безопасность ДРВ. 17 декабря Советское прави-

тельство выступило с заявлением в связи с варварскими налетами американской авиации на территорию Сев. Вьетнама и угрозами США расширить воздушную войну против ДРВ.

В июне в СССР отмечалась первая годовщина образования Временного революционного правительства (ВРП) Р Ю В. В поздравительной телеграмме, направленной 5 июня Л. И. Брежневым, Н. В. Подгорным и А. Н. Косыгиным пред. Президиума ЦК НФОЮВ, пред. Консультативного совета ВРП Р Ю В Нгуен-хыу-Тхо и пред. ВРП Хюнь-таи-Фату, говорилось, что в СССР гневно осуждают варварские действия американских агрессоров в Индокитае и выражают свою солидарность с героическим вьетнамским народом, с другими народами Индокитайского п-ова. В опубликованном 20 декабря приветствии советских руководителей Нгуен-хыу-Тхо и Хюнь-таи-Фату по случаю 10-й годовщины НФОЮВ указывалось, что советские люди одобряют выдвинутую НФОЮВ и ВРП Р Ю В реалистическую программу справедливого политического урегулирования южновьетнамской проблемы.

В 1970 г., как и прежде, неизменными основами отношений СССР с др. социалистическими странами были равноправие, независимость, невмешательство во внутренние дела, взаимное уважение суверенитета, активная интернациональная солидарность, неразрывно связанные с общей заботой о дальнейшем укреплении социализма. 29 мая в Москве Л. И. Брежнев обсудил с первым секретарем ЦК ВКП, пред. Совета министров Н Р Б Т. Живковым вопросы дальнейшего развития дружественных отношений между КПСС и ВКП, СССР и НРБ, проблемы мирового коммунистического и рабочего движения и международного положения. 28 августа в Москве подписан протокол о координации народнохозяйственных планов СССР и НРБ на 1971—75 гг.

16—17 марта в СССР находился член Политбюро ЦК ВСРП, пред. правительства В Н Р Е. Фок; он вел переговоры с А. Н. Косыгиным и имел встречу с Л. И. Брежневым. 2—5 апреля советская партийно-правительственная делегация во главе с Л. И. Брежневым выезжала на торжества по случаю 25-летия освобождения Венгрии от фашистского ига. 15 сентября в Москве подписан протокол о координации планов развития народного хозяйства СССР и ВНР на 1971—75 гг.

24—27 февраля А. А. Громыко вел в ГДР переговоры с мин. иностранных дел ГДР О. Виншером и был принят первым секретарем ЦК СЕПГ, пред. Гос. совета ГДР В. Ульбрихтом и пред. Совета министров ГДР В. Штофом; стороны подтвердили решимость крепить братское сотрудничество в политической, экономической и др. областях. 7 мая в поздравительной телеграмме Л. И. Брежнева, Н. В. Подгорного и А. Н. Косыгина руководителям ГДР по случаю 25-летия освобождения немецкого народа от фашизма подчеркнуто, что ГДР — неотъемлемая часть современной Европы, активный и уважаемый член социалистического сотрудничества, союзник и друг СССР. 15 мая в Москве на переговорах между СССР и ГДР на высшем партийно-правительственном уровне состоялся обмен мнениями по ряду вопросов, связанных с расширением и углублением всестороннего взаимного сотрудничества, а также по актуальным международным проблемам, включая проблему обеспечения безопасности в Европе; по всем обсуждавшимся вопросам констатировано полное единство взглядов. 13 августа в Москве подписан протокол о координации планов развития народного хозяйства СССР и ГДР на 1971—75 гг. В связи с совместными учениями государств — участников Варшавского договора 12—14 октября в ГДР находилась советская военная делегация во главе

с А. А. Гречко; он был принят В. Ульбрихтом, в ходе беседы обсуждались вопросы углубления дружественного сотрудничества между СССР и ГДР и их вооруженными силами в целях укрепления европейской безопасности и повышения обороноспособности ГДР. 29 октября и 25 ноября в Берлине снова побывал А. А. Громыко, который обсуждал с руководителями ГДР актуальные вопросы, касающиеся европейской безопасности. 29 октября — 9 ноября в СССР находилась делегация Народной палаты ГДР; 9 ноября члены делегации встретились с Л. И. Брежневым и Н. В. Подгорным. 12 ноября в Берлине подписаны долгосрочное соглашение о товарообороте и платежах между СССР и ГДР на 1971—75 гг. и протокол к этому соглашению на 1971 г. 23 декабря в Москве подписан протокол о поставке в ГДР советского природного газа.

23 апреля Л. И. Брежнев и Н. В. Подгорный встретились с делегацией Трудовой партии Кореи (ТПК) во главе с членом Президиума Политического к-та ЦК ТПК, секретарем ЦК ТПК, пред. Президиума Верховного народного собрания К Н Д Р Цой Ён Геном, принимавшей участие в праздновании в СССР 100-летия со дня рождения В. И. Ленина; состоялся обмен мнениями по вопросам развития и укрепления отношений дружбы и сотрудничества между КПСС и ТПК, СССР и КНДР. 20 мая Л. И. Брежнев принял члена Политического к-та ЦК ТПК, секретаря ЦК ТПК, нач. Ген. штаба Корейской народной армии О Дин У, участвовавшего в праздновании в СССР 25-й годовщины победы советского народа в Великой Отечественной войне. В июне — июле в СССР прошел месячник солидарности с борьбой корейского народа за вывод американских войск из Юж. Кореи и мирное объединение страны на демократической основе. 14—19 августа в КНДР находилась советская партийно-правительственная делегация во главе с К. Т. Мазауровым, участвовавшая в праздновании 25-летия освобождения Кореи от японского империализма.

29 апреля Л. И. Брежнев встретился с членом Политбюро и Секретаря ЦК КП, Президентом Кубы Ф. О. Дортикосом Торрадо, а 12 мая — с членом Политбюро ЦК КП, вторым секретарем ЦК КП, зам. премьер-министра и мин. вооруженных сил Кубы Р. Кастро Рус, принимавшими участие в праздновании в СССР 100-летия со дня рождения В. И. Ленина. В беседе были рассмотрены вопросы дальнейшего развития и укрепления дружбы и всестороннего сотрудничества между КПСС и КП Кубы, СССР и Кубой, актуальные проблемы международного положения в свете усиливающихся агрессивных действий империалистической реакции в различных р-нах мира. В опубликованном 14 октября заявлении ТАСС опровергнуты измышления американской пропаганды о создании Советским Союзом на Кубе «постоянной стратегической военно-морской базы для своих атомных подводных лодок» и указано, что СССР всегда строго придерживался договоренности 1962 г. между правительствами СССР и США, будет придерживаться ее и впредь и исходит из того, что американская сторона также будет строго выполнять эту договоренность. В октябре Р. Кастро Рус присутствовал в СССР на совместных учениях армий стран — участниц Варшавского договора «Братство по оружию» и был принят Л. И. Брежневым. 15 декабря Л. И. Брежнев принял члена Секретариата ЦК КП, министра правительства Кубы К. Р. Родригеса; были рассмотрены вопросы всестороннего развития отношений между СССР и Кубой, расширения их экономического сотрудничества.

26—31 октября в СССР находилась партийно-правительственная делегация М Н Р во главе с первым секретарем ЦК МНРП, пред. Совета министров МНР Ю. Цеденбалом. В ходе переговоров рассмотрены

вопросы двусторонних отношений, определены основные направления экономического сотрудничества на 1974—75 гг., состоялся обмен мнениями по актуальным международным проблемам и о положении в мировом коммунистическом движении, подписан протокол, который будет положен в основу последующих соглашений по широкому кругу экономических вопросов.

27 февраля по пути из ГДР А. А. Громыко встретался в Варшаве с руководителями ПНР; обсуждались вопросы современного международного положения и укрепления европейской безопасности. 4 сентября в Москве подписан протокол о координации планов развития народного хозяйства СССР и ПНР на 1974—75 гг. 17 ноября в Москве А. А. Громыко и зам. мин. иностранных дел ПНР Ю. Вивевич обсуждали вопросы, относящиеся к европейской безопасности. 14 декабря в Москве А. А. Громыко п. мин. иностранных дел ПНР С. Едрикховский обменялись мнениями по вопросам, представляющим взаимный интерес, а также подписали соглашение о культурном и научном сотрудничестве между СССР и ПНР.

18—19 мая в Москве состоялась встреча делегаций КПСС во главе с Л. И. Брежневым и РКП во главе с Генеральным секретарем РКП, пред. Гос. совета С Р Р Н. Чаушеску. Состоялся обмен мнениями по широкому кругу вопросов; стороны подтвердили свое стремление укреплять и развивать дружественные советско-румынские отношения. 29 мая в Москве на переговорах между А. Н. Косыгиным и пред. Совета министров СРР И. Г. Маузером обсуждены вопросы дальнейшего развития и углубления экономического и научно-технического сотрудничества и кооперирования между СССР и СРР. 6—8 июля в СРР находилась партийно-правительственная делегация СССР во главе с А. Н. Косыгиным. 7 июля в Бухаресте подписан новый Договор о дружбе, сотрудничестве и взаимной помощи между СССР и СРР. 10 сентября в Москве подписан протокол о координации планов развития народного хозяйства СССР и СРР на 1974—75 гг.

15—28 января в СССР находилась делегация Федерального собрания ЧССР; 27 января ее приняли Л. И. Брежнев и Н. В. Подгорный. В беседе с удовлетворением отмечено, что разностороннее сотрудничество между ЧССР и СССР неуклонно крепнет и расширяется. 13 февраля в Москве подписан план культурного и научного сотрудничества между СССР и ЧССР на 1970 г. 16—21 марта в ЧССР побывал А. А. Громыко, который был принят чехословацкими руководителями и обсудил с мн. иностранных дел ЧССР Я. Марко вопросы дальнейшего развития и укрепления отношений между СССР и ЧССР, актуальные проблемы обстановки в Европе и вопросы, касающиеся отношений с ФРГ. В апреле по пути из МНР и Японии президент ЧССР Л. Свобода сделал ряд кратких остановок в промышленных и культурных центрах советского Дальнего Востока и Сибири, а также в Москве. 5—7 мая советская партийно-правительственная делегация во главе с Л. И. Брежневым приняла участие в праздновании в ЧССР 25-й годовщины освобождения Чехословакии; 6 мая в Праге подписан новый советско-чехословацкий Договор о дружбе, сотрудничестве и взаимной помощи. 10 августа состоялась встреча Л. И. Брежнева с Г. Гусаком, находившимся на отдыхе в СССР; они обменялись мнениями по вопросам дальнейшего развития и укрепления братских отношений между КПСС и КПЧ, СССР и ЧССР, отметив, что разностороннее сотрудничество между обеими партиями и странами неуклонно крепнет и расширяется. 29 сентября в Москве подписан протокол о координации планов развития народного хозяйства СССР и ЧССР на 1974—75 гг. 18 ноября в Москве Л. И. Брежнев встречался с Г. Гусаком. 24—27 ноября в ЧССР на праздни-

вание 75-летия Л. Свободы выезжал Н. В. Подгорный, вручивший юбиляру по поручению Президиума Верховного Совета СССР орден Октябрьской Революции. 21 декабря в Москве подписано соглашение между СССР и ЧССР, предусматривающее сооружение на территории ЧССР магистрального газопровода пропускной способностью в 28 млрд. м³ газа в год для транспортировки через территорию ЧССР советского природного газа в страны Зап. Европы и поставку его в ЧССР и ГДР.

24—30 июня СССР посетил пред. Союзного исполнительного веча С Ф Р Ю М. Рибяич; он был принят Н. В. Подгорным и вел переговоры с А. Н. Косыгиным. Главы правительств СССР и СФРЮ положительно оценили развитие двусторонних отношений и подчеркнули значение дальнейшего расширения всестороннего сотрудничества между СССР и СФРЮ. 8—17 октября в СФРЮ выезжала делегация Верховного Совета СССР во главе с П. М. Машеровым.

Как и в предыдущие годы, особое место занимал вопрос об отношениях СССР с КНР. Руководствуясь принципами марксизма-ленинизма и пролетарского интернационализма, СССР продолжал неизменно выступать за нормализацию гос. отношений с КНР, восстановление добрососедства и дружбы между советским и китайским народами, за объединение их усилий в борьбе против сил империализма, реакции и войны, что отвечало бы чаяниям народов обеих стран, коренные интересы которых совпадают. В 1970 г. в Пекине продолжались переговоры между китайской и советской правительственными делегациями по вопросам, в которых заинтересованы обе стороны. В начале года буржуазная печать и определенные круги ряда империалистических государств, пытаются помешать советско-китайским переговорам в Пекине, распространяли слухи, будто СССР готовит «нападение» на КНР и проводит с этой целью «крупные военные акции»; подростательские «собоищения» подхватила китайская пропаганда, поднявшая в стране кампанию «подготовки к войне». Эти измышления антикоммунистической пропаганды были разоблачены в заявлениях ТАСС, опубликованном 14 марта. В заявлениях подчеркнуто, что «внезапной политикой СССР и его правительства является стремление к нормализации советско-китайских отношений, к развитию сотрудничества, восстановлению и укреплению дружбы народов двух стран». 30 сентября в приветствии, направленном Председателю КНР, Постоянному к-ту ВСНП и Гос. совету КНР в связи с 21-й годовщиной КНР, Президиум Верховного Совета и Совет Министров СССР пожелали благополучия и прогресса трудолюбивому китайскому народу. 13 октября посол СССР в КНР В. С. Толстиков вручил верительные грамоты зам. пред. КНР Дун Би-у. 18 ноября в Пекине В. С. Толстиков встречался с премьером Гос. совета КНР Чжоу Энь-лаем. 12 ноября в Пекин для ведения переговоров прибыла советская торговая делегация во главе с зам. мин. внешней торговли СССР И. Т. Гришиным; 22 ноября состоялась встреча советской торговой делегации и зам. премьеры Гос. совета КНР Ли Сянь-яня; 23 ноября в Пекине подписано советско-китайское соглашение о товарообороте и платежах. 24 ноября посол КНР в СССР Лю Синь-цзюнь вручил верительные грамоты Н. В. Подгорному.

КПСС и Советское правительство выступают за нормализацию отношений между СССР и НР А, что отвечало бы интересам народов всего социалистического содружества и прежде всего албанского народа.

СССР, НРБ, ВНР, ГДР, ПНР, СРР и ЧССР выступили с новыми конструктивными предложениями по вопросу упрочения мира и безопасности в Европе. В заявлениях МИД СССР, оглашенном 13 января на пресс-конференции, подчеркнуто, что Советское правительство, как и прежде,

готово к дальнейшему обмену мнениями с др. государствами как на двусторонней, так и на иной основе для того, чтобы содействовать быстрейшему союзу Общеввропейского совещания по проблемам безопасности и сотрудничества. Вопросы укрепления безопасности и развития мирного сотрудничества в Европе обсуждались 21—22 июня в Будапеште на совещании министров иностранных дел государств — участников Варшавского договора, на совещаниях Политического консультативного комитета 20 августа в Москве и 2 декабря в Берлине. 2 августа в связи с 25-летием исторических Потсдамских соглашений держав — участниц антигитлеровской коалиции А. Н. Косыгин направил послание президенту США, президенту Франции и премьер-министру Великобритании, в котором сказано, что основные принципы Потсдама и поныне являются фундаментом послевоенного мирного устройства в Европе. Важное значение для упрочения мира и безопасности в Европе имело заключение договора между СССР и ФРГ (12 августа). Интересам разрядки напряженности в Европе отвечало бы достижение взаимоприемлемой договоренности по Зап. Берлину. В течение года в Зап. Берлине состоялось 12 встреч посла СССР в ГДР и послов Великобритании, США и Франции — в ФРГ. СССР давал решительный отпор попыткам властей ФРГ незаконно распространить свою компетенцию на Зап. Берлин, который является самостоятельной политической единицей. 27 ноября посол СССР в ГДР П. А. Абрамисов направил послам Великобритании, США и Франции в ФРГ представление в связи с намеченным 30 ноября в Зап. Берлине заседанием фракции ХДС/ХСС бундестага; ответ послов трех держав был расценен как неудовлетворительный. 21 декабря было сообщено, что аналогичное представление посольство СССР в ГДР направило администрациям трех держав в Зап. Берлине в связи с незаконно создаваемым в Зап. Берлине совещанием председателей фракций СДПГ в ландтагах земель ФРГ.

СССР последовательно проводил политику развития и укрепления отношений равноправного сотрудничества с развивающимися странами Азии, Африки и Латинской Америки, оказывал им всемерную поддержку в борьбе против империализма, неокOLONиализма и расизма.

Выражая озабоченность положением на Ближнем Востоке, СССР предпринимал все необходимое для справедливого решения ближневосточного кризиса в интересах установления прочного мира в этом районе, где сохранялась опасная напряженность ввиду продолжающегося отказа Израиля от урегулирования конфликта на основе резолюции Совета Безопасности ООН от 22 ноября 1967 г. и дальнейшей оккупации Израилем при поддержке США захваченных арабских земель. Советское правительство последовательно выступало на стороне арабских народов, требовало вывода войск Израйля с оккупированных им земель и одновременно предпринимало действительные меры для срыва планов агрессора и его покровителей. Как сообщалось 13 февраля в «Правде», А. Н. Косыгин направил президенту США Р. Никсону, премьер-министру Великобритании Г. Вильсону и президенту Франции Ж. Помпиду личные обращения, в которых подчеркивалась необходимость немедленного прекращения Израилем опасных вооруженных нападений и вызваек против ОАР и др. арабских государств, соблюдения решений Совета Безопасности и ГА ООН и указывалось на необходимость эффективного использования имеющихся возможностей консультаций между державами, в т. ч. четырехсторонних консультаций между СССР, США, Великобританией и Францией в рамках Совета Безопасности (такие консультации проводились с начала 1969 г.). В опубликованном 13 февраля заяв-

нии ТАСС решительно осуждался новый преступный акт израильской военщины — налет израильских самолетов на египетский металлургический комбинат близ Каира (12 февраля) и подчеркивалось, что пока агрессор попрает принципы и цели Устава ООН и ее решения, СССР будет оказывать необходимую поддержку арабским государствам в укреплении их способности защищать свою безопасность и справедливые интересы. В опубликованном 30 мая заявлении ТАСС в связи с непрекращающимися вооруженными провокациями израильской военщины на южной границе Л и в а н а подчеркивалось, что для установления мира на Бл. Востоке необходимо заставить Израиль «прекратить вооруженные провокации, вывести свои войска со всех оккупированных территорий», выполнить известную резолюцию Совета Безопасности и др. решения ООН. СССР поддержал договоренность между ОАР, Иорданией и Израилем о прекращении огня с 7 августа до 5 ноября (впоследствии действие договоренности было продлено). В заявлении МИД СССР, опубликованном 9 октября, указывалось на ответственность Израйля и поддерживающих его США за то, что спец. представитель ООН на Бл. Востоке Г. Ярринг фактически не может приступить к выполнению своей миссии, и разоблачалась явно инспирированная клеветническая кампания против СССР, развязанная печатью США. Еще раз подчеркинуто, что Советское правительство было и остается твердым сторонником политического урегулирования проблем Бл. Востока на основе выполнения указанной резолюции Совета Безопасности во всех ее частях.

Глубокую озабоченность в СССР вызвал в сентябре братоубийственный конфликт между и о р д а н с к и м и правительственными войсками и вооруженными отрядами палестинских партизан. В заявлении ТАСС, опубликованном 20 сентября, разоблачены планы военного вмешательства извне в иорданский конфликт, что не только еще более обострило бы положение на Бл. Востоке и создало бы опасность для независимости Иордании и др. арабских стран, но и существенно осложнило бы международную обстановку в целом. В заявлении выражена надежда, что народы арабских стран, их руководители и правительства, арабские организации сделают все возможное, чтобы добиться быстрейшего прекращения братоубийственной войны в Иордании, протрратить опасное развитие событий на Бл. Востоке. СССР заверил арабские страны, что он по-прежнему будет проводить политику поддержки их справедливой борьбы. Как сообщил 24 сентября МИД СССР, по указанию Советского правительства посольства СССР в Аммане, Дамаске и Багдаде установили контакты с руководящими деятелями Иордании, САР и Ирака; советская сторона выразила твердое убеждение, что должно быть сделано все для скорейшего прекращения братоубийственной войны в Иордании, которая может быть на руку лишь силам, не заинтересованным в установлении прочного мира на Бл. Востоке; по всем вопросам, связанным с событиями в Иордании, СССР поддерживал постоянный контакт с президентом ОАР Г. А. Насером. Ввиду усилившихся военных приготовлений США в р-не восточного Средиземноморья Советское правительство обратило внимание правительства США на необходимость того, чтобы все государства проявляли осмотрительность в своих шагах в связи с создавшейся сложной ситуацией на Бл. Востоке. О точке зрения советской стороны было проинформировано правительство Великобритании. Был установлен также контакт с правительством Франции. Соответствующие контакты представительство СССР при ООН поддерживало с Ген. секретарем ООН и с миссиями ряда государств — членом Совета Безопасности.

Продолжалось развитие всестороннего дружественного сотрудничества между СССР и ОАР. 9 января в ОАР отмечена 10-я годовщина со дня начала строительства Асуанского гидротехнического комплекса. В праздновании участвовала делегация Верховного Совета СССР. В тот же день в Москве завершились переговоры о товарообороте между СССР и ОАР на 1970 г. 24 апреля Л. И. Брежнев принял члена Высшего исполнительного комитета Арабского социалистического союза (АСС) ОАР А. Сабри, возглавлявшего делегацию АСС ОАР, которая участвовала в праздновании 100-летия со дня рождения В. И. Ленина. 29 июня — 17 июля в СССР находился Г. А. Насер, который дал высокую оценку внешнеполитическим шагам СССР, направленным на установление справедливого и прочного мира на Бл. Востоке. В коммюнике подтверждена общность взглядов обеих сторон на положение в р-не Бл. Востока и их стремление к дальнейшему расширению и укреплению дружественного сотрудничества. 28 сентября советские руководители в телеграмме руководителям и народу ОАР выразили глубокое сожаление в связи с кончиной Г. А. Насера. 29 сентября — 3 октября в Каир для участия в похоронах Г. А. Насера (1 октября) выезжала советская партийно-государственная делегация во главе с А. Н. Косыгиным. Члены делегации имели встречи и беседы с египетскими руководителями. В советско-египетском коммюнике указано, что стороны вновь подтвердили необходимость быстрой ликвидации последствий израильской агрессии и установления на Бл. Востоке прочного мира для всех народов этого р-на; для достижения этих целей они будут и впредь придерживаться совместно выработанной линии. 13 декабря Н. В. Подгорный, находясь в Париже в связи с кончиной Ш. де Голля, имел беседу с премьер-министром ОАР М. Фавзи. 20—26 декабря в СССР находилась партийно-правительственная делегация ОАР во главе с вице-президентом ОАР А. Сабри; с советскими руководителями состоялись переговоры о дальнейшем всестороннем дружественном сотрудничестве между СССР и ОАР, а также по некоторым актуальным проблемам современного международного положения и в особенности по различным аспектам положения на Бл. Востоке.

В 1970 г. СССР развивал отношения и с др. арабскими государствами. 30 марта подписано соглашение с САР об установлении прямой тропосферной связи. 11 августа А. Н. Косыгин принял главу делегации Ирака — зам. пред. Совета революционного командования Ирака, зам. ген. секретаря иракской ПАСВ С. Хусейна. 30 октября в поздравлении пред. Революционного совета, пред. Совета министров АНДР Х. Бумедену в связи с 16-й годовщиной революции советские руководители выразили уверенность, что традиционные отношения дружбы и сотрудничества между СССР и АНДР будут развиваться и крепнуть. 30 ноября — 5 декабря в торжествах по случаю 3-й годовщины со дня провозглашения независимости НДР Й участвовал зам. пред. Президиума Верховного Совета СССР Т. Кулатов. 10—20 февраля в СССР по приглашению Советского комитета солидарности стран Азии и Африки гостила делегация Организации освобождения Палестины (ООП) во главе с пред. исполкома ООП Я. Арафатом.

СССР оказывал поддержку и помощь государствам Африки и Азии в их борьбе за укрепление национальной независимости, социальное раскрепощение, развитие национальной экономики и культуры. 1 сентября А. Н. Косыгин обратился с приветствием к участникам Ассамблеи ОАЕ в Аддис-Абебе, 8 сентября — к участникам конференции глав государств и правительств неприсоединившихся стран в Лусаке. Советский народ

продолжал выступать в поддержку борьбы народов Анголы, Мозамбика, Гвинеи (Бисау), разоблачать империалистов, поставляющих оружие расистским режимам ЮАР и Юж. Родезии. В заявлении ТАСС, опубликованном 8 марта, указывалось, что СССР последовательно выступает за принятие мер, направленных на устранение расистского режима в Юж. Родезии, и выражает полную солидарность с народом Зимбабве, ведущим справедливую борьбу за национальную независимость и свободу. В опубликованном 24 ноября заявлении Советского правительства решительно осуждены преступные действия португальских колонизаторов, совершивших в ночь с 21 на 22 ноября акт вооруженной агрессии против Гвинеи.

22—30 января делегация Верховного Совета СССР посетила Магриб и Юж. Родезию. 13 марта в Москве подписано соглашение о товарообороте на 1970 г. с Гвинеи. 28 апреля А. Н. Косыгин принял 2-го зам. пред. Военного комитета национального освобождения (ВКНО) Мали и Б. Даарра и члена ВКНО М. Конэ, прибывших в СССР на празднование 100-летия со дня рождения В. И. Ленина. 28—30 мая в СССР находились император Эфиопии и Хайле Селассие I и мин. иностранных дел К. Ифру; на переговорах с Н. В. Подгорным и К. Т. Мазуровым подтверждено стремление сторон к укреплению и расширению взаимного сотрудничества в политической, экономической, торговой, культурной и др. областях. 9—12 июня К. Т. Мазуров и Б. Н. Пономарев имели встречи с партийно-правительственной делегацией НРК во главе с членом Политбюро, первым секретарем ЦК Конголезской партии труда К. Э. Ндаллой; обмен мнениями подтвердил стремление СССР и НРК к всемерному укреплению взаимных отношений. 15 июня А. Н. Косыгин принял правительственную делегацию Нигерии во главе с федеральным комиссаром министерства торговли и промышленности А. Монгуно; в тот же день в Гос. комитете Совета Министров СССР по внешним экономическим связям подписан протокол о сотрудничестве между СССР и Нигерией. 1—11 июля в СССР находился президент ЦАР Ж. Б. Бокасса, имевший беседы с Н. В. Подгорным и К. Т. Мазуровым; стороны констатировали, что дружественные отношения между СССР и ЦАР гармонично развиваются. В ходе визита подписаны соглашения об экономическом и техническом сотрудничестве, протокол о культурном сотрудничестве на 1970—71 гг. и др. документы. 20—24 октября в Сомали для участия в торжествах по случаю 1-й годовщины сомалийской революции выезжала партийно-правительственная делегация СССР во главе с Д. С. Поляским; в совместном коммюнике пред. Верховного революционного совета Сомали генерал-майор М. С. Барре выразил благодарность СССР за большую помощь в развитии экономики, подготовке национальных кадров и укреплении обороноспособности Сомали.

18 февраля опубликовано заявление ТАСС в связи со стремлением международных империалистских кругов с помощью внутренней реакции обострить обстановку на Кипре; в заявлении указано, что в руководящих советских кругах настоятельно подчеркивают необходимость положить конец подрывной деятельности против кипрского государства, проявлять сдержанность и благоразумие, уважать его суверенитет и независимость, и подтверждена позиция СССР, решительно выступающего в поддержку независимости, суверенитета и территориальной целостности Кипра, за ликвидацию там иностранных военных баз, за мирное решение кипрского вопроса без всякого иностранного вмешательства в какой бы то ни было форме.

25—31 марта в Иране находился Н. В. Подгорный. В ходе переговоров стороны дали высокую оценку добрососедским отношениям между СССР и Ираном, являю-

щимся конкретным примером практического претворения в жизнь принципов мирного сосуществования государств с различными социальными системами. В мае торжественно отмечено 50-летие советско-иранских отношений. 23 июля А. Н. Косыгин принял мин. экономики Ирана Х. Ансари, находившегося в СССР во главе правительственной экономической делегации. 27—29 октября Н. В. Подгорный снова посетил Иран, где принимал участие в официальном открытии Трансиранского газопровода, построенного при технико-экономическом содействии СССР. 1—11 декабря в СССР находилась шахиня Ирана Фарах Пехлеви.

В мае Турцию посетил зам. мин. иностранных дел СССР В. М. Виноградов. В июне в СССР и Турции отмечалось 50 лет советско-турецких отношений. 5—10 сентября в СССР находился ген. секретарь МИД Турции К. Эрзалп. 15 октября 2 вооруженных бандита унагли в Турцию советский самолет «АН-24». Советское правительство потребовало у турецких властей вернуть самолет, экипаж и пассажиров и выдать бандитов. 16 октября самолет, экипаж и пассажиры были возвращены в СССР. Вопрос о выдаче бандитов до конца года турецкими властями не был решен. В заявлении, опубликованном 27 октября, правительство СССР обратило серьезное внимание турецкого правительства на факт нарушения 21 октября воздушного пространства СССР американским самолетом, летевшим с территории Турции, и выразило надежду, что ее правительство примет необходимые меры к недопущению подобных нарушений.

Продолжали развиваться отношения дружбы и плодотворного сотрудничества между СССР и Индией. Их выражением явился визит в СССР 21 сентября — 1 октября президента Индии В. В. Гирри. 20 октября по пути в Нью-Йорк кратковременную остановку в Москве совершил премьер-министр Индии г-жа И. Ганди, мин. иностранных дел С. Сингх и др. индийские официальные лица; состоялась встреча между А. Н. Косыгиным и И. Ганди. Выразив удовлетворение успешным развитием советско-индийских отношений, главы правительств СССР и Индии подчеркнули значение дальнейшего укрепления добрососедского сотрудничества между двумя странами — важного фактора международной безопасности в Азии и во всем мире.

22—26 июня СССР посетил президент Пакистана генерал А. М. Яхья Хан. В ходе переговоров стороны отметили успешное развитие дружественных отношений между обоими государствами. СССР согласился предоставить экономическое и техническое содействие Пакистану в сооружении металлургического з-да в Карачи мощностью ок. 1 млн. т стали в год, а также предоставить с этой целью необходимый кредит; достигнута договоренность, что соответствующие советские организации изучат перечень других объектов, по которым правительство Пакистана желало бы получить от СССР экономическое и техническое содействие.

В опубликованной 31 мая телеграмме А. Н. Косыгин поздравил г-жу С. Бандаранаике с назначением на пост главы правительства Цейлона и выразил уверенность, что отношения дружбы и всестороннего сотрудничества между СССР и Цейлоном будут и впредь развиваться и крепнуть. 15—23 сентября в СССР находился премьер-министр Сингапура Ли Куан-е. В ходе обмена мнениями констатировано, что дружественные отношения между СССР и Сингапуром расширяются и укрепляются.

21—25 февраля в СССР побывал мин. иностранных дел Индонезии А. Малик, обсуждавший состояние советско-индонезийских экономических и торговых связей, а также проблемы мира и безопасности в Азии. В результате визита А. Малика в СССР 24—27 августа

с Индонезией подписано экономическое и торговое соглашение.

В 1970 г. американский империализм усилил вооруженное вмешательство в Лаосе и совершил вооруженную агрессию против Камбоджи. 1 марта опубликовано заявление ТАСС, осуждающее варварские бомбардировки лаосской территории американской авиации и др. агрессивные акты в Лаосе, пренебрежение США к нейтралитету этой страны и поддерживающее справедливые требования Патриотического фронта Лаоса о немедленном прекращении вооруженного вмешательства США во внутренние дела лаосского народа. Ввиду обострения обстановки в Лаосе в результате вооруженного вмешательства США в дела этой страны А. Н. Косыгин направил 15 марта письмо Р. Никсону, в котором говорилось о поддержке Советским Союзом программы урегулирования из 5 пунктов, выдвинутой в марте ЦК Патриотического фронта Лаоса, и подчеркивалась необходимость прекращения американского вмешательства в дела Лаоса. 16 марта в Москве на переговорах с главой государства Камбоджи Нороддом Сиануком советская сторона подтвердила, что Камбоджа может и впредь рассчитывать на всестороннюю поддержку со стороны СССР в борьбе против империалистических провокаций и вмешательства в ее дела. В опубликованном 25 апреля заявлении ТАСС решительно осуждены преступные действия военных властей в Камбодже, чинящих расправы над лицами вьетнамской национальности, и разоблачены попытки подорвать нейтралитет Камбоджи. В опубликованной 30 апреля телеграмме участникам совещания представителей народов Индокитае, состоявшегося 24—25 апреля, А. Н. Косыгин выразил уверенность в дальнейшем укреплении единого антиимпериалистического фронта народов этого р-на. 4 мая на пресс-конференции в Москве А. Н. Косыгин огласил заявление Советского правительства в связи с вооруженным вторжением американских войск в Камбоджу и ответил на вопросы корреспондентов. Он сказал, что должны быть приняты энергичные меры для борьбы против американской агрессии в Камбодже, за вывод американских войск как из Камбоджи, так и из Вьетнама. 10 мая в телеграмме А. Н. Косыгина Нородду Сиануку говорилось, что в СССР приветствуют образование Национального единого фронта Камбоджи, укрепление единого антиимпериалистического фронта народов Индокитае, а также меры, предпринятые для организации борьбы патриотических сил Камбоджи против американской агрессии. 14 мая главы правительств стран — членов СЭВ в совместном заявлении гневно осудили расширение агрессии США в Индокитае и заявили, что будут и впредь оказывать необходимую поддержку народам Вьетнама, Лаоса и Камбоджи. В опубликованном 20 мая приветствии международной конференции в Каире в поддержку борьбы лаосского народа против американской агрессии Л. И. Брежнев подчеркнул, что СССР выступает на стороне справедливой борьбы народов Индокитае и оказывает им всестороннюю помощь и поддержку. 2 декабря государства — участники Варшавского договора на совещании ПКК в Берлине в заявлении в связи с обострением обстановки в Индокитае подтвердили свою солидарность с народами Вьетнама, Лаоса и Камбоджи, подчеркнули решимость и впредь оказывать им всестороннюю поддержку в отражении вооруженной империалистической интервенции, а также призвали правительства, политические и общественные организации всех стран, кому дороги интересы мира и свободы народов, усилить поддержку борющимся народам Индокитае.

В 1970 г. продолжалось развитие отношений между СССР и странами Латинской Америки. Благоприятные перспективы для развития отношений

с Чили и открыла победа на президентских выборах Фронта народного единства. Развивалось экономическое сотрудничество с Б о л и в и е й; 15 июня подписано соглашение о научно-техническом сотрудничестве. СССР оказал бескорыстную помощь населению Перу, пострадавшему от катастрофического землетрясения 31 мая. 25 августа в Москве подписано соглашение о поставках в Перу советского промышленного оборудования. 30 марта временному поверенному в делах Аргентины в СССР вручена нота Советского правительства правительству Аргентины, в которой осуждалась кампания угроз и шантажа против работников советского посольства в Буэнос-Айресе и выражалась надежда, что работникам посольства СССР и советских учреждений в Аргентине будут созданы необходимые условия для нормальной деятельности. 16 апреля восстановлены дипломатические отношения с В е н е з у э л о й, разорванные в 1950 г. 29 апреля — 6 мая советская парламентская делегация посетила У р у г в а й. 17 декабря установлены дипломатические отношения с Г а й а н о й. 27 декабря достигнуто соглашение об оформлении установленных ранее дипломатических отношений с К о с т а - Р и к о й.

4 июня Н. В. Подгорный поздравил короля Тауфа-Ахау Тупоу IV с провозглашением независимости о-вов Т о н г а. СССР признал королевство Тонга в качестве суверенного и независимого государства. 9 октября А. Н. Косыгин поздравил премьер-министра Ф и д ж и Рату Мара с провозглашением независимости его страны; СССР признал Фиджи в качестве суверенного и независимого государства.

Руководствуясь принципами мирного сосуществования государств с различным социальным строем, СССР выступал за развитие экономических, научно-технических, культурных и др. связей с капиталистическими странами. Одновременно он давал решительный отпор прощам империалистической реакции, в т. ч. идеологическим диверсиям и др. подрывной деятельности против стран социализма. СССР учитывал активизацию военных приготовлений в рамках НАТО. СССР разоблачал действия правящих кругов США, которые продолжали агрессивную войну против вьетнамского народа, распространяли агрессию на др. р-ны Индокитая, поддерживали израильских экстремистов, действия которых на Бл. Востоке угрожали международному миру, противодействовала урегулированию актуальных международных проблем. Советская сторона неоднократно заявляла решительные протесты в связи с разнудатной антисоветской кампанией и враждебными акциями, осуществляемыми сионистскими организациями в США в отношении посольства СССР, представителей СССР при ООН, отделений Аэрофлота и «Интуриста», корреспондентов, а также некоторых советских граждан. В ноте Советского правительства правительству США от 1 октября заявлено, что американские власти, несмотря на данные ими заверения, не предприняли эффективных шагов по ограждению советских представителей в США от враждебных выходов сионистов. Правительство СССР потребовало принятия мер для пресечения опасных действий сионистских экстремистов и указывало, что фактическое бездействие американских властей может лишь способствовать враждебной кампании в отношении СССР и иметь неблагоприятные последствия для отношений между обеими странами. 26 ноября посольство СССР в США заявило гос. департаменту решительный протест в связи со взрывами 25 ноября в помещениях представительств Аэрофлота и «Интуриста» в Нью-Йорке, которые были устроены т. н. «Лигой защиты евреев». В опубликованном 27 октября заявлении Советского правительства правительству США в связи с нарушением 21 октября самолетом

ВВС США государственной границы СССР в районе г. Ленинскана заявлен протест и указано, что нарушения советского воздушного пространства американскими самолетами являются результатом общей военной активности США в р-нах, прилегающих к СССР. 7 декабря МИД СССР заявил протест посольству США в Москве по поводу продолжавшегося 36 часов задержания американскими властями в зоне Панамского канала советского пассажирского теплохода «Шота Руставели». СССР предпринимал усилия, направленные на урегулирование определенных вопросов с США. 10 февраля в Вашингтоне подписано соглашение между СССР и США об обменах в области науки, техники, образования, культуры и в др. областях на 1970—71 гг.; однако враждебные акции, предпринятые сионистскими кругами, поставили под угрозу срыва некоторые мероприятия программы культурного обмена. В соответствии с договоренностью 12—17 февраля в Москве в Гос. комитете по использованию атомной энергии СССР проходили советско-американские технические переговоры по использованию ядерных взрывов в мирных целях. В соответствии с договоренностью, 16 апреля — 14 августа в Вене проходили переговоры по вопросам ограничения стратегических вооружений. Они были продолжены 2 ноября — 18 декабря в Хельсинки. 22 октября А. А. Громыко, прибывший на 25-ю юбилейную сессию ГА ООН, встретился с Р. Никсоном; обсуждались вопросы двусторонних отношений, а также ряд важных международных проблем.

Дальнейшее развитие получили отношения между СССР и Ф р а н ц и е й. 11—15 марта в Москве находилась делегация комиссии по иностранным делам Национального собрания Франции; во время встреч и бесед особое внимание было уделено вопросу подготовки и созыва общеевропейского совещания. 1—5 июня во Францию выезжал А. А. Громыко, который был принят Ж. Помпиду, премьер-министром Ж. Шабан-Дельмасом и имел встречи с мин. иностранных дел М. Шуманом. 8—11 сентября в Париже проведена очередная сессия постоянно действующей смешанной советско-французской комиссии, рассматривавшая вопросы научно-технического, экономического, торгового сотрудничества между СССР и Францией. Как отмечалось в коммюнике, сессия предоставляла обеим делегациям возможность вновь подчеркнуть особый характер сотрудничества между Францией и СССР. 6—13 октября в СССР находился Ж. Помпиду. Он вел переговоры и имел беседы с Л. И. Брежневим, Н. В. Подгорным и А. Н. Косыгиным, выезжал в Новосибирск, Ташкент, Самарканд, присутствовал при запуске искусственного спутника Земли «Космос-368». 13 октября в Москве подписаны Советско-французская декларация и Советско-французский протокол, отразившие согласие по широкому кругу вопросов. Визит внес важный вклад в укрепление всестороннего сотрудничества между обеими государствами, в сближение между их народами. 14 октября А. Н. Косыгин принял группу видных представителей деловых и научных кругов Франции и обсуждал с ними некоторые вопросы дальнейшего расширения двусторонних торгово-экономических и научных связей. 9 ноября скончался бывший президент Франции генерал Ш. де Голль. 10 ноября в телеграмме советских руководителей Ж. Помпиду отмечалось, что имя Ш. де Голля, одного из руководителей антигитлеровской коалиции, неразрывно связано для советских людей с совместной борьбой СССР и Франции в суровые годы второй мировой войны, с победой над фашистской тиранией; Ш. де Голль внес большой вклад в развитие дружбы и сотрудничества между СССР и Францией. 11—13 ноября в Париж для участия в похоронах Ш. де Голля выезжала делегация СССР во главе с Н. В. Подгорным. 12 ноября Н. В. Подгорный нанес

визит Ж. Помпиду и обменялся с ним мнениями по вопросу дальнейшего развития советско-французского сотрудничества.

Положительные сдвиги наметились в отношениях между СССР и ФРГ. 30 января — 18 февраля, 3—21 марта и 12—22 мая в Москве между советской делегацией во главе с А. А. Громыко и делегацией ФРГ во главе со статс-секретарем Э. Баром имел место обмен мнениями по вопросам, связанным с намерением сторон заключить соглашение об отказе от применения силы. 27 июля — 7 августа состоялись переговоры между А. А. Громыко и прибывшим в Москву министром иностранных дел ФРГ В. Шеелем; в результате выработан текст договора между СССР и ФРГ, парафированный 7 августа. 11—13 августа с официальным визитом в СССР находился канцлер ФРГ В. Брандт. С ним имел беседу Л. И. Брежнев и вел переговоры А. Н. Косыгин; состоялся обстоятельный обмен мнениями по ряду актуальных проблем международного положения. 12 августа стороны подписали Договор между СССР и ФРГ, в котором обязались соблюдать территориальную целостность всех государств в Европе в их нынешних границах; заявили, что не имеют каких-либо территориальных претензий к кому бы то ни было и не станут выдвигать таких претензий в будущем; признали нерушимыми границы всех государств в Европе, в т. ч. зап. границу ПНР и границу между ФРГ и ГДР. Договор, основывающийся на ясном признании реального положения дел в Европе, открывает благоприятные перспективы для успешного развития мирного сотрудничества между СССР и ФРГ в различных областях, будет содействовать укреплению безопасности в Европе, решению многих европейских проблем, налаживанию мирного сотрудничества между всеми европейскими государствами, независимо от различий в их общественном устройстве. 30 октября во Франкфурте-на-Майне состоялась встреча А. А. Громыко с В. Шеелем. Продолжалось развитие советско-западногерманских деловых связей, обмен в области науки, техники, культуры и пр. 2 февраля в Эссене в присутствии Н. С. Патолочева и мин. хозяйства ФРГ К. Шиллера подписаны соглашения между рядом советских внешнеторговых организаций, с одной стороны, и западногерманских фирм — с другой, о поставке в течение 20 лет (начиная с октября 1973 г.) советского природного газа в ФРГ и закупке там советской стороной труб большого диаметра и оборудования для газовой промышленности в период 1970—72 гг., для чего ФРГ предоставляет СССР кредит в 1,2 млрд. марок.

Одновременно СССР, как и в предшествующие годы, разоблачал реваншизм и неонацизм в ФРГ, где реакционные круги развернули яростную кампанию против ратификации Московского договора, нормализации отношений ФРГ с социалистическими государствами на основе признания существующих реалий. СССР выступал против продолжавшихся незаконных притязаний Бонна на Зап. Берлин.

СССР проводил курс на развитие отношений с Великобританией. 6 апреля в Лондоне закончилась работа советско-английского консультативного комитета по вопросам развития двусторонних отношений. 26—29 октября в Великобритании находился А. А. Громыко, который вел переговоры с мин. иностранных дел и по делам Содружества наций А. Дуглас-Хьюмом, имел беседу с премьер-министром Э. Хитом; рассматривались, в частности, вопросы, связанные с подготовкой общеевропейского совещания.

Благоприятно развивались отношения между СССР и Италией, продолжались их экономическое, научно-техническое и пр. сотрудничество, имели место политические консультации по вопросам, представляющим взаимный интерес. 10—16 ноября во время визита в

Италию А. А. Громыко подтверждена твердая убежденность обеих правительств в том, что общие усилия в достижении эффективной разрядки напряженности, обеспечению международной безопасности и укреплению мира должны носить последовательный и целенаправленный характер. 16—17 ноября в Москве по пути в Японию останавливался мин. иностранных дел Италии А. Моро. 12 ноября в Ватикане А. А. Громыко встретился с папой Павлом VI.

Как и прежде, широкое и равносостороннее сотрудничество, взаимопонимание и доверие характеризовали отношения между СССР и Финляндией. 24—26 февраля в СССР с неофициальным визитом побывал президент Финляндии У. К. Кекконен. 17—20 июля во время официального визита в СССР он имел беседы с Л. И. Брежневым, Н. В. Подгорным, А. Н. Косыгиным. 20 июля подписан протокол между СССР и Финляндией о продлении на дальнейшие 20 лет срока действия Договора о дружбе, сотрудничестве и взаимной помощи от 6 апреля 1948 г., являвшийся выражением искреннего стремления СССР и Финляндии к дальнейшему всестороннему развитию добрососедских отношений между ними.

Расширялось сотрудничество между СССР и Швейцарией. 12 января в Москве подписано межправительственное соглашение о сотрудничестве в области использования атомной энергии в мирных целях. 16—19 июня СССР посетил премьер-министр Швеции У. Пальме, который имел встречи и беседы с А. Н. Косыгиным. В совместном комюнике подтверждено стремление сторон развивать и укреплять дружественные отношения. 2—6 декабря в Швеции находился А. А. Гречко. 17 декабря А. Н. Косыгин принял участников состоявшегося в Москве совещания по сохранению рыбных запасов в сев. Атлантике — представителей СССР, Дании, Норвегии, Швеции и Исландии.

Развивались отношения СССР и с др. капиталистическими странами Зап. Европы, контакты в политической, экономической и культурной областях.

Продолжали развиваться торговые, культурные и др. связи между СССР и Западной Германией. 7 ноября посольство СССР в ГДР заявило решительный протест английской военной администрации и властям Зап. Берлина в связи с покусением на советский караул у памятника в р-не Тиргартен.

СССР стремился к укреплению добрососедских отношений с Японией. Однако этому не способствовала развернувшаяся в стране реваншистская кампания вокруг т. н. «проблемы северных территорий», кампания, в которой тон задавали ведущие деятели правительства и правящей партии Японии. В феврале в Москве состоялась 4-е советско-японское экономическое совещание, обсуждавшее вопросы о расширении и модернизации советских дальневосточных портов, о поставке из СССР в Японию природного газа и некоторых видов древесины и др. В связи с участием СССР во Всемирной выставке «ЭКСПО-70» в г. Осака 7—14 апреля в Японию выезжал зам. пред. Совета Министров СССР В. Н. Новиков. 5—17 сентября в Японию побывала делегация Верховного Совета СССР.

СССР прилагал усилия для укрепления ООН, которая призвана быть действенным инструментом мира, придавал важное значение использованию этой международной организации в целях пресечения агрессии, обеспечения мира и сотрудничества народов. 4 мая постоянный представитель СССР при ООН Я. А. Малик направил председателю Совета Безопасности письмо, в котором разоблачались попытки некоторых западных держав отрицать факт существования двух германских государств и представить дело таким образом, будто лишь правительство ФРГ уполномочено представлять немецкий народ в международных делах. 9 мая сообще-

но, что А. А. Громыко направил письмо У Тану о соображениях Советского правительства по вопросу об укреплении международной безопасности; в письме перечислялись меры, которые, по мнению Советского правительства, должны быть одобрены предстоящей сессией ГА ООН. 17—21 июня в СССР находился У Тан; в беседах с А. Н. Косыгиным, А. А. Громыко и др. официальными лицами обсуждались актуальные проблемы современного международного положения, а также вопросы деятельности ООН. 25-я сессия ГА ООН 16 декабря по инициативе СССР приняла Декларацию об укреплении международной безопасности. 7 декабря ГА ООН одобрила внесенный СССР и США проект Договора о запрещении размещения на дне морей и океанов и в его недрах ядерного оружия и др. видов оружия массового уничтожения.

1970 г. был годом острого противоборства между силами социального прогресса во всем мире и международной реакцией. Проникаем агрессивных империалистических кругов, ставивших мир на грань крупных военных конфликтов, противостояли СССР, его роль и авторитет на международной арене, опирающиеся на непрерывный рост советской экономики, постоянное усиление оборонной мощи страны, морально-политическое единство народа, сплоченного вокруг КПСС и беззаветно преданного идеалам коммунизма, ленинская внешняя политика СССР, которую характеризует позитивный и конструктивный подход к развитию на международной арене и к международным проблемам, растущая мощь и авторитет социалистического содружества, его союз с прогрессивными и революционными силами во всем мире.

СССР — могучий оплот всех сил, борющихся за мир, безопасность и национальное и социальное освобождение — еще раз показал, что он преспоколен решимости крепить позиции социализма на международной арене, всемерно содействовать достижению новых побед народов мира в их борьбе за мир, демократию и социальный прогресс.

А. Степанов.

КАЛЕНДАРЬ ВАЖНЕЙШИХ СОБЫТИЙ ВНЕШНЕЙ ПОЛИТИКИ СССР 1970 г.

1. Договоры, соглашения, коммюнике

Январь

- 7 — В Москве подписан протокол между СССР и ПНР, предусматривающий совместные испытания строительной и дорожной техники, конструирование оборудования для предприятий строительной индустрии, широкий обмен научно-технической информацией.
- 9 — В Москве подписан протокол о товарообороте между СССР и ОАР на 1970 г.
- 10 — Опубликовано сообщение о подписании в Гагане соглашения об оказании СССР технической помощи Кубе в строительстве наземной станции связи с помощью искусственных спутников Земли.
- 12 — В Москве подписано соглашение между СССР и Швецией о сотрудничестве в области использования атомной энергии в мирных целях.
- 13 — Опубликовано сообщение о подписании контракта об оказании СССР технического содействия Ирану в строительстве в Тегеране холодильника для хранения пищевых продуктов.
- 14 — В Москве подписан протокол о научно-техническом сотрудничестве и товарообороте между СССР и ПНР.
- 14 — В Москве состоялся обмен ратификационными грамотами договора между СССР и ГДР об урегулировании вопроса о гражданстве лиц с двойным гражданством, подписанного в Берлине 11 апреля 1969 г.
- 15 — В Москве подписано долгосрочное торговое соглашение между СССР и Италией на 1970—74 гг.
- 18 — Опубликовано сообщение о подписании в Софии протокола об обмене товарами широкого потребления между СССР и НРБ на 1970 г.
- 20 — Опубликовано сообщение о подписании протокола о взаимных поставках товаров СССР и МНР на 1970 г. и соглашения по некоторым другим вопросам развития торговых отношений между двумя странами.
- 20 — В Москве подписано соглашение о товарообороте между СССР и АНДР на 1970 г.
- 20 — В Москве подписан протокол 6-го заседания Межправительственного советско-югославского комитета по экономическому сотрудничеству.
- 22 — В Праге подписан протокол о взаимном сотрудничестве на 1970 г. между Министерством с. х-ва СССР и ВАСХНИЛ им. В. И. Ленина и Чехословацкой Академией наук.
- 26 — Опубликовано сообщение о подписании в Булаеште протокола о расширении товарооборота между СССР и ВНР в 1970 г.
- 29 — Опубликовано сообщение о визите СССР делегации Федерального собрания ЧССР во главе с пред. собрания Д. Ганесом.

Февраль

- 2 — Опубликовано сообщение о подписании в Эссене между советским внешнеторговым объединением «Союзнефтеэкспорт» и западногерманской фирмой «Рургаз» долгосрочного соглашения о поставках на СССР в ФРГ природного газа. Одновременно было подписано соглашение между советским внешнеторговым объединением «Промшрымпорт» и экспортным объединением концерна «Маннесман» о размещении на заводах этого концерна заказа на производство 1200 тис. м труб большого диаметра и др. оборудования для СССР.
- 2 — В Багдаде состоялся обмен ратификационными грамотами соглашения между СССР и Ираком об экономическом и техническом сотрудничестве в развитии национальной нефтедобывающей промышленности Ирака, подписанного в Москве 4 июля 1969 г.
- 3 — В Адене состоялся обмен ратификационными грамотами торгового соглашения между СССР и НРЮИ, подписанного в Москве 7 февраля 1969 г.
- 4 — Опубликовано сообщение о подписании в Токио протокола о взаимных поставках товаров между СССР и Японией на 1970 г.
- 5 — В Москве подписано долгосрочное соглашение о сотрудничестве в области с.-х. науки между СССР и Францией.
- 6 — В Москве подписано соглашение о научно-техническом сотрудничестве между Гос. Комитетом Совета Министров СССР по науке и технике и японской машиностроительной компанией «Комацу сайсакусэ».
- 10 — Опубликовано сообщение о подписании в Белграде протокола о взаимных поставках товаров на 1970 г. между СССР и СФРЮ.
- 10 — В Вашингтоне подписано соглашение между СССР и США об обменах в области науки, техники, образования, культуры и в других областях на 1970—71 гг.
- 12 — Президиум Верховного Совета СССР ратифицировал соглашение о культурном сотрудничестве между СССР и Замбией, подписанное в Москве 25 августа 1966 г.
- 12 — В Москве подписано соглашение о поставках электроэнергии из СССР в НРБ в 1970—75 гг.
- 13 — В Москве подписан план культурного и научного сотрудничества между СССР и ЧССР на 1970 г.
- 13 — В Москве подписан протокол о товарообороте на 1970 г. между Министерством торговли СССР и министерством внутренней торговли ВНР.
- 16 — В Москве подписано соглашение о культурном и научном сотрудничестве между СССР и Чили.
- 16 — В Москве подписан протокол о взаимных поставках товаров в 1970 г. между СССР и Кубой.
- 18 — В Москве подписано соглашение о научно-техническом сотрудничестве по сельскому хозяйству между СССР и СРР.
- 22 — Опубликовано сообщение о подписании в Дели протоколов о развитии технического и экономического сотрудничества между СССР и Индией.
- 25 — В Москве состоялся обмен ратификационными грамотами соглашения между СССР и Ираном об экономическом и техническом сотрудничестве, подписанного в Тегеране 22 июня 1968 г.
- 26 — Опубликовано сообщение о пребывании в СССР министра иностранных дел Индонезии А. Малика.
- 27 — В Москве подписана программа культурного и научно-технического сотрудничества между СССР и Норвегией на 1970—71 гг.
- 27 — Президиум Верховного Совета СССР ратифицировал соглашение о культурном сотрудничестве между СССР и Нидерландами, подписанное в Гааге 14 июля 1967 г.
- 27 — Опубликовано сообщение о пребывании в СССР президента Финляндской Республики У. К. Кекконена.
- 28 — Опубликовано коммюнике о пребывании в ГДР А. А. Громыко.

Март

- 3 — Опубликовано сообщение о подписании в Праге протокола о сотрудничестве в области радиовещания и телевидения между СССР и ЧССР на 1970—71 гг.
- 4 — В Москве подписан протокол о взаимных поставках товаров на 1970 г. между СССР и КНДР.
- 4 — В Москве подписано соглашение между СССР и Францией об установлении двойного илотовождения в области воздушного и морского транспорта.
- 5 — В Москве состоялся акт сдачи на хранение ратификационных грамот договора о нераспространении ядерного оружия странами-депонитариями — СССР и США.
- 5 — Опубликовано сообщение о подписании в Оттаве протокола о продлении торгового соглашения между СССР и Канадой.
- 5 — В Москве подписан протокол о дальнейшем развитии сотрудничества между Комитетом по радиовещанию и телевидению при Совете Министров СССР и Гос. комитетом по радиовещанию при Совете Министров ГДР.
- 7 — В Бухаресте подписан план культурного и научного сотрудничества между СССР и СРР на 1970—71 гг.
- 9 — Опубликовано сообщение о подписании в Улан-Баторе протокола о сотрудничестве между СССР и МНР в области радиовещания и телевидения на 1970—71 гг.
- 10 — В Москве подписан план культурного сотрудничества между СССР и КНДР на 1970 г.
- 12 — В Берлине подписан план культурного и научного сотрудничества между СССР и ГДР на 1970 г.
- 13 — В Москве подписано соглашение о товарообороте между СССР и Ганой в 1970 г.
- 16 — Опубликовано сообщение о подписании в Софии долгосрочного советско-болгарского соглашения о взаимных поставках судов, судового оборудования и судоремонте на 1971—75 гг.
- 16 — В Москве подписан план сотрудничества на 1970—71 гг. между Академией наук СССР и Союзным советом координации научных исследований СФРАУ.
- 16 — Опубликовано сообщение о пребывании в СССР делегации комиссии по иностранным делам Национального собрания Франции во главе с пред. комиссии Ж. де Брюем.
- 17 — В Москве состоялся обмен ратификационными грамотами соглашения о культурном сотрудничестве между СССР и Нидерландами, подписанного в Гааге 14 июля 1967 г.
- 19 — Указ Президиума Верховного Совета СССР о ратификации договора между СССР и ПНР о прохождении границы континентального шельфа в Гданьском заливе и юго-восточной части Балтийского моря, подписанного в Варшаве 28 августа 1969 г.
- 19 — Указ Президиума Верховного Совета СССР о ратификации соглашения между СССР и Финляндией о рыболовстве и тюленьем промысле, подписанного в Москве 13 июня 1969 г.
- 22 — Опубликовано коммюнике о визите А. А. Громыко в ЧССР.
- 24 — В Москве подписан протокол о товарообороте между СССР и Афганистаном в 1970 г.
- 24 — Опубликовано сообщение о подписании в Анкаре протокола о товарообороте между СССР и Турцией на 1970—71 гг.
- 30 — В Дамаске подписано соглашение между СССР и САР о сотрудничестве в создании прямой тропосферной радиосвязи между СССР и САР.
- 31 — В Москве подписано соглашение о товарообороте между СССР и Гвинеей на 1970 г.

Апрель

- 1 — Опубликовано совместное советско-иранское коммюнике о пребывании в Иране Н. В. Подгорного.
- 9 — Опубликовано сообщение о подписании в Белграде протокола о научно-техническом сотрудничестве между советскими и югославскими организациями на 1970 г.
- 9 — Опубликовано сообщение о подписании в Улан-Баторе плана культурного и научного сотрудничества между СССР и МНР на 1970 г.
- 10 — В Москве подписано соглашение о товарообороте и платежах между СССР и САР на 1971—75 гг.
- 16 — Подписано коммюнике о восстановлении дипломатических отношений между СССР и Венесуэлой.
- 24 — Опубликовано сообщение о подписании в Лагосе соглашения о культурном и научном сотрудничестве между СССР и Нигерией.
- 24 — В Хельсинки состоялся обмен ратификационными грамотами соглашения между СССР и Финляндией о рыболовстве и тюленьем промысле, подписанного в Москве 13 июня 1969 г.
- 30 — В Праге подписаны советско-чехословацкие межправительственные соглашения об оказании Советским Союзом помощи в строительстве Пражского метрополитена, о построй-

ке в ЧССР двух атомных электростанций общей мощностью в 1700 тыс. квт и о поставках советского технологического оборудования для четырех мощных домостроительных комбинатов.

Май

- 6 — В Праге подписан советско-чехословацкий договор о дружбе, сотрудничестве и взаимной помощи между СССР и ЧССР.
- 8 — Опубликовано коммюнике о визите в ЧССР советской партийно-правительственной делегации во главе с Л. И. Брежневым.
- 13 — В Москве состоялся обмен ратификационными грамотами договора между СССР и ПНР о прохождении границы континентального шельфа в Гданьском заливе и юго-восточной части Балтийского моря, подписанного в Варшаве 28 августа 1969 г.
- 19 — В Москве подписано соглашение между СССР и Францией о взаимной охране и использовании прав промышленной собственности.
- 22 — Опубликовано сообщение о подписании в Карачи соглашения о сотрудничестве в области использования атомной энергии в мирных целях между Комиссией по атомной энергии Пакистана и Гос. комитетом по использованию атомной энергии СССР.
- 26 — Опубликовано сообщение о подписании в Адене плана культурного и технического сотрудничества между СССР и ЙЭРЮИ на 1970 г.
- 26 — В Москве подписан протокол о научно-техническом сотрудничестве между Гос. комитетом Советов Министров СССР по науке и технике и Советом по координации научно-исследовательских работ при Совете Министров МНР.
- 26 — В Москве подписано соглашение между СССР и СРР о сотрудничестве в сооружении атомной электростанции в Румынии.
- 27 — В Хартуме подписан контракт между СССР и Демократической Республикой Судан о командировании группы советских экспертов для работы консультантами в судебных министерствах.
- 29 — Опубликовано сообщение о подписании в Дели между СССР и Индией генерального протокола и соглашению о регулярном судоходстве между портами СССР и Индии.
- 29 — В Москве подписан соответствующий документ был закончен советско-индийские переговоры по вопросам экономического и технического сотрудничества.
- 29 — В Москве подписан план культурного и научного сотрудничества между СССР и ДРВ на 1970 г.
- 29 — В Москве подписан протокол 6-й сессии смешанной комиссии по осуществлению культурного соглашения между СССР и Италией.
- 31 — Опубликовано сообщение о пребывании в СССР императора Эфиопии Хайле Селассие I.

Июнь

- 1 — Президиум Верховного Совета СССР ратифицировал договор о дружбе, сотрудничестве и взаимной помощи между СССР и ЧССР, подписанный в Праге 6 мая 1970 г.
- 2 — В Москве подписан протокол о сотрудничестве между Гос. комитетом Советов Министров СССР по науке и технике и министерством по вопросам науки и техники ГДР.
- 2 — В Москве подписан протокол о научно-техническом сотрудничестве между Гос. комитетом Советов Министров СССР по науке и технике и Национальным Советом научных исследований СРР.
- 2 — В Москве подписано соглашение между СССР и СРР о поставке из СССР оборудования и оказания технического содействия в строительстве в Румынии объектов черной металлургии в 1971—75 гг.
- 3 — Опубликовано сообщение о подписании в Софии протокола между министерствами торговли СССР и НРБ об обмене товарами широкого потребления на 1970 г.
- 3 — Опубликовано сообщение о подписании в Хельсинки протокола 16-й сессии Советско-финляндской комиссии по научно-техническому сотрудничеству.
- 6 — Опубликовано советско-французское коммюнике о пребывании во Франции А. А. Громыко.
- 9 — В Москве подписан контракт между финским акционерным обществом «Иматран войма» и Всесоюзным объединением «Технопромэкспорт» о сотрудничестве в строительстве первой атомной электростанции в Финляндии.
- 9 — В Москве состоялся обмен ратификационными грамотами договора о дружбе, сотрудничестве и взаимной помощи между СССР и ЧССР, подписанного в Праге 6 мая 1970 г.
- 9 — В Москве подписан протокол о научно-техническом сотрудничестве между Гос. комитетом Советов Министров СССР по науке и технике и французской компанией «Сегбювен», специализирующейся в области производства стекла и других строительных материалов.

- 10 — В Москве подписаны контракты между Всесоюзным объединением «Разноэкспорт» и боливийскими гос. организациями «Корпорация минера де Боливия» и «Банко минера де Боливия», по которым в СССР из Боливии будет поставлено значительное количество олова и оловянного концентрата.
- 11 — В Москве подписаны советско-вьетнамские соглашения об оказании Советским Союзом ДРВ дополнительной экономической и военной помощи.
- 11 — В Москве подписано соглашение о взаимных поставках специализированных видов химической продукции между СССР и НРБ на 1971—75 гг.
- 12 — В Дели подписана программа культурного и научного обмена между Индией и СССР на 1970—71 гг.
- 15 — В Москве подписано соглашение о научно-техническом сотрудничестве между СССР и Боливией.
- 15 — В Москве в Гос. комитете Совета Министров СССР по внешним экономическим связям подписан протокол о сотрудничестве между СССР и Ингерией.
- 17 — Президиум Верховного Совета СССР ратифицировал соглашение между СССР и Финляндией о товарообороте и платежах на 1971—75 гг., подписанное в Хельсинки 26 августа 1969 г.
- 18 — В Москве подписано межправительственное советско-югославское соглашение об установлении международного автомобильного сообщения.
- 18 — Подписано соглашение о научно-техническом сотрудничестве между Гос. комитетом по использованию атомной энергии СССР и международным научным центром социалистических стран — Объединенным институтом ядерных исследований (Дюна).
- 19 — Опубликовано сообщение о подписании в Исламабаде программы научного и культурного обмена на 1970 г. между Пакистаном и СССР.
- 19 — В Москве между Всесоюзным объединением «Энергомашинэкспорт» и вьетнамским предприятием ГДР «Электротехник экспор-импорт» подписан крупный контракт на поставку из СССР в 1972 г. автоматизированных электроприводов для станков прокатки высококачественной листовой стали.
- 19 — В Москве подписан протокол 6-го заседания советско-чехословацкой рабочей группы по тяжелому, энергетическому и транспортному машиностроению.
- 20 — Опубликовано совместное советско-шведское коммюнике о пребывании в СССР премьер-министра Швеции У. Пальме.
- 24 — Опубликовано коммюнике совещания министров иностранных дел стран — участниц Варшавского договора.
- 26 — Опубликовано совместное советско-пакистанское коммюнике о визите в СССР президента Пакистана А. М. Яхья Хана.
- 26 — В Москве подписано первое торговое соглашение между СССР и Коста-Рикой. Одновременно подписан протокол об учреждении торгового представительства СССР в Сан-Хосе и торгового представительства Коста-Рики в Москве.
- Июль**
- 1 — Опубликовано совместное советско-югославское заявление о визите в СССР пред. Союзного исполнительного веча СФРЮ М. Рибичича.
- 4 — В Будапеште подписано советско-венгерское соглашение о поставках комплектов оборудования и об оказании технической помощи в строительстве steelного завода в ВНР.
- 6 — В Москве в Гос. комитете Совета Министров СССР по внешним экономическим связям подписано соглашение об экономическом и техническом сотрудничестве между СССР и ИАР.
- 7 — В Бухаресте подписан договор о дружбе, сотрудничестве и взаимной помощи между СССР и СРР.
- 7 — В Москве подписано совместное советско-центральноафриканское коммюнике о пребывании в СССР президента и главы правительства ЦАР Ж.-Б. Бокассы.
- 8 — В Стокгольме подписано долгосрочное соглашение о торговле между СССР и Швецией на 1971—75 гг.
- 9 — Опубликовано коммюнике о визите партийно-правительственной делегации СССР в СРР по главе с А. Н. Косыгиным.
- 10 — Опубликовано сообщение о подписании в Риме соглашения о научно-техническом сотрудничестве между Гос. комитетом Совета Министров СССР по науке и технике и «Институтом промышленной реконструкции» Италии на 1970—74 гг.
- 10 — Опубликовано сообщение о подписании контракта между Всесоюзным объединением «Машприборинторг» и болгарским предприятием «Разноэкспорт» на поставку советских часов в НРБ на 1971 г.
- 10 — В Москве в соответствии с поручением 24-й сессии СЭВ подписано соглашение об образовании Международного инвестиционного банка.
- 11 — Опубликовано сообщение о подписании в Аккре соглашения о культурном и научном сотрудничестве между СССР и Ганой.
- 15 — В Москве подписано соглашение о сотрудничестве между Всесоюзной торгово-платежной и ассоциацией отговой торговли, федерацией промышленности Дании и сельскохозяйственным советом Дании.
- 16 — В Москве подписано торговое и платежное соглашение между СССР и Ливаном.
- 17 — В Москве подписано соглашение об экономическом и научно-техническом сотрудничестве между СССР и Данией.
- 18 — Опубликовано совместное коммюнике о пребывании в СССР президента ОАР, премьер-министра и председателя Арабского социалистического союза ОАР Г. А. Насера.
- 20 — В Москве состоялся обмен ратификационными грамотами соглашения между СССР и Финляндией о товарообороте и платежах на 1971—75 гг., подписанного в Хельсинки 26 августа 1969 г.
- 20 — В Москве подписан протокол между СССР и Финляндией о продлении срока действия договора о дружбе, сотрудничестве и взаимной помощи от 6 апреля 1948 г.
- 21 — Опубликовано совместное советско-финляндское коммюнике о пребывании в СССР президента Финляндии У. К. Кекконена.
- 22 — В Берлине подписано межправительственное соглашение между СССР и ГДР о продолжении оказания Советским Союзом технического содействия ГДР в проведении геологоразведочных работ на нефть и газ.
- 23 — Во Фритауне подписан протокол о культурном и научном сотрудничестве между СССР и Сьерра-Леоне на 1970—71 гг.
- 25 — Опубликовано сообщение о подписании в Москве протокола о научно-техническом сотрудничестве между Гос. комитетом по использованию атомной энергии СССР и чехословацкой комиссией по атомной энергии.
- 30 — В Тегеране подписано новое долгосрочное торговое соглашение между СССР и Ираном.
- 30 — В Москве подписано долгосрочное соглашение между СССР и ВНР о взаимных поставках судов и судового оборудования на 1971—75 гг.
- 31 — В Москве подписан протокол о сотрудничестве СССР и СРР в строительстве объектов черной металлургии в Румынии в 1971—75 гг.
- Август**
- 5 — Опубликовано сообщение о подписании в Боготе соглашения о культурном и научном сотрудничестве между СССР и Колумбией на 5 лет.
- 5 — Президиум Верховного Совета СССР ратифицировал протокол, подписанный в Москве 23 июля 1969 г., о соглашении между СССР и ОАР об экономическом и техническом сотрудничестве в строительстве отдельных промышленных предприятий и объектов от 22 сентября 1964 г.
- 6 — Опубликовано сообщение о подписании в Вене нового долгосрочного соглашения о товарообороте и платежах между СССР и Австрией на 1971—75 гг.
- 12 — В Москве подписан договор между СССР и ФРГ.
- 13 — Опубликовано совместное советско-иранское коммюнике о пребывании в СССР делегации Ирана, возглавляемой зам. пред. Совета РевOLUTIONного командования, зам. генерального секретаря иранской Партии арабского социалистического возрождения (Баас) С. Хусейном.
- 13 — В Москве подписан протокол по координации планов развития народного хозяйства СССР и ГДР на 1971—75 гг., а также межправительственное соглашение между двумя странами о кооперировании научных исследований и производства в важных областях станкостроения.
- 14 — Опубликовано совместное коммюнике СССР и ФРГ о визите в СССР федерального канцлера ФРГ В. Брандта.
- 15 — Опубликовано коммюнике о переговорах делегаций СССР и США по вопросам ограничения стратегических вооружений.
- 17 — В Москве подписано торговое соглашение между СССР и Боливией. Одновременно подписаны соглашения о поставке советских машин и оборудования в Боливию, а также протокол об учреждении торговых представительств.
- 24 — Опубликовано сообщение о подписании в Анкаре соглашения о предоставлении Турцией кредита для строительства металлургического завода в Искендероне.
- 25 — В Аддис-Абебе подписан протокол о культурном обмене между СССР и Эфиопией на 1970—71 гг.
- 26 — В Москве подписано соглашение о поставках из СССР машин и оборудования в Перу.

- 27 — В Москве в результате закончившихся советско-индонезийских переговоров по вопросам экономических и торговых связей подписано соответствующее соглашение.
- 28 — В Москве завершились переговоры по координации народнохозяйственных планов СССР и НРБ на 1971—75 гг., в результате которых подписан протокол.
- 28 — Президиум Верховного Совета СССР ратифицировал соглашение об образовании Международного инвестиционного банка, подписанное в Москве 10 июля 1970 г.
- 29 — Опубликовано сообщение о подписании в Конакри протокола о порядке проведения строительно-монтажных работ в соответствии с соглашением между СССР и Гвинеей о строительстве в районе Кандиа предприятия по добыче бокситов.

Сентябрь

- 4 — В Москве подписан протокол по координации планов развития народного хозяйства СССР и ПНР на 1971—75 гг.
- 8 — В Москве подписан протокол 9-й сессии советско-вьетнамской комиссии по научно-техническому сотрудничеству.
- 10 — В Москве подписан протокол по координации планов развития народного хозяйства СССР и СРР на 1971—75 гг. Одновременно подписано соглашение о сотрудничестве в строительстве объектов химической промышленности в СРР в 1971—75 гг.
- 11 — Президиум Верховного Совета СССР ратифицировал соглашение между СССР и Швецией о сотрудничестве в области использования атомной энергии в мирных целях, подписанное в Москве 12 января 1970 г.
- 15 — В Москве подписано соглашение об экономическом сотрудничестве между СССР и КНДР.
- 15 — В Москве завершены переговоры по координации народнохозяйственных планов СССР и ВНР на 1971—75 гг., в результате которых подписан протокол о результатах координации.
- 17 — В Москве подписано соглашение между СССР и СРР о поставке Советским Союзом оборудования и оказании технического содействия Румынии в строительстве объектов целлюлозно-бумажной промышленности в 1971—75 гг.
- 17 — Опубликовано сообщение о завершении в Кабаровске переговоров и подписании протоколов о взаимных расчетах и поставках операциях между представителями Хабаровского, Приморского и Амурского потребсоюзов с одной стороны и представителями торговой компании провинции Хэйлуньцзян КНР — с другой.
- 19 — Опубликовано сообщение о подписании в Форт-Лами протокола о культурном сотрудничестве между СССР и Республикой Чад на 1970—71 гг.
- 21 — В Москве подписано соглашение о научно-техническом сотрудничестве между Гос. комитетом Совета Министров СССР по науке и технике и итальянской фирмой «Текмо».
- 23 — В Москве подписано совместное советско-сингапурское коммюнике о визите в СССР премьер-министра Сингапура Ли Куаня-е.
- 23 — В Москве подписан протокол были завершены переговоры о дальнейшем развитии и углублении научно-технического сотрудничества между СССР и ЧССР.
- 28 — В Москве подписано соглашение о научном сотрудничестве между АБ СССР и Немцами научно-исследовательским обществом в Бонне (ФРГ).
- 29 — В Москве подписан протокол о результатах координации народнохозяйственных планов СССР и ЧССР на 1971—1975 гг.
- 30 — В Рабате подписан протокол о культурном сотрудничестве между СССР и Марокко на 1970—71 гг.
- 30 — Президиум Верховного Совета СССР ратифицировал договор о дружбе, сотрудничестве и взаимной помощи между СССР и СРР, подписанный в Бухаресте 7 июля 1970 г.

Октябрь

- 1 — Опубликовано сообщение о пребывании в СССР президента Индии В. В. Гари.
- 1 — В Москве завершились переговоры между советскими и бразильскими организациями о поставке в Бразилию советского энергетического оборудования и закупках СССР бразильского кофе.
- 1 — В Москве подписан план культурного и научного сотрудничества между СССР и Афганистаном на 1971 г.
- 4 — Опубликовано советско-египетское коммюнике о пребывании в ОАР партийно-государственной делегации во главе с А. Н. Косыгиным, которая принимала участие

в похоронах президента ОАР, пред. Арабского социалистического союза Г. А. Насера.

- 12 — В Москве подписан протокол о научно-техническом сотрудничестве между СССР и Францией в области железнодорожной техники.
- 12 — Опубликовано сообщение о подписании в Конакри протокола о культурном сотрудничестве между СССР и Гвинеей на 1970—71 гг.
- 13 — Опубликовано сообщение о подписании соглашения между СССР и СРР о сотрудничестве в развитии производства железорудного сырья в СССР с целью увеличения его поставки в СРР.
- 13 — В Москве подписан советско-французский протокол о взаимных консультациях в случае возникновения ситуаций, создающих угрозу миру.
- 13 — В Москве подписана советско-французская декларация.
- 23 — Президиум Верховного Совета СССР ратифицировал торговое и платежное соглашение между СССР и Ливаном, подписанное в Москве 16 июля 1970 г.
- 22 — В Москве подписаны соглашения между СССР и ДРВ об оказании Советским Союзом ДРВ экономической и военной помощи, а также о предоставлении кредитов.
- 22 — Президиум Верховного Совета СССР ратифицировал соглашение между СССР и САР о сотрудничестве в создании прямой телефонной радиосвязи между СССР и САР, подписанное в Дамаске 30 марта 1970 г.
- 26 — Опубликовано сообщение о подписании в Праге протокола о сотрудничестве между академиями наук СССР и ЧССР на ближайшее пятилетие.
- 28 — В Москве подписан протокол об экономическом сотрудничестве между СССР и МНР.
- 29 — Опубликовано коммюнике о визите А. А. Громыко в Соединенное Королевство Великобритании и Северной Ирландии.
- 30 — Опубликовано совместное советско-сомалийское коммюнике о пребывании в Сомали партийно-правительственной делегации СССР во главе с членом Политбюро ЦК КПСС, первым зам. пред. Совета Министров СССР Д. С. Поляским.

Ноябрь

- 1 — Опубликовано коммюнике об официальном дружеском визите в СССР партийно-правительственной делегации МНР во главе с первым секретарем ЦК МНРП, пред. Совета Министров МНР Ю. Цеденбалом.
- 2 — В Москве подписано соглашение между СССР и Цейлоном о взаимных поставках товаров на 1971—72 гг.
- 3 — Президиум Верховного Совета СССР ратифицировал протокол между СССР и Финляндией о продлении срока действия договора о дружбе, сотрудничестве и взаимной помощи от 6 апреля 1948 г.
- 4 — В Москве подписано долгосрочное торговое соглашение между СССР и НРБ на 1971—75 гг.
- 5 — В Москве подписано соглашение между СССР и НРБ об оказании технического содействия Болгарии в строительстве промышленных предприятий и других объектов в 1971—75 гг.
- 5 — В Москве подписаны долгосрочное торговое соглашение между СССР и ЧССР на 1971—75 гг., а также протокол о товарообороте на 1971 г.
- 6 — В Москве состоялся обмен ратификационными грамотами договора о дружбе, сотрудничестве и взаимной помощи между СССР и СРР, подписанного в Бухаресте 7 июля 1970 г.
- 12 — В Берлине подписаны долгосрочное соглашение о товарообороте и платежах между СССР и ГДР на 1971—75 гг. и протокол на 1971 г. к этому соглашению.
- 12 — В Риме подписан межправительственный протокол о советско-итальянском сотрудничестве в области медицины и здравоохранения.
- 12 — В Стокгольме состоялся обмен ратификационными грамотами соглашения между СССР и Швецией о сотрудничестве в области использования атомной энергии в мирных целях, подписанного в Москве 12 января 1970 г.
- 13 — В Хельсинки состоялся обмен ратификационными грамотами протокола, подписанного в Москве 20 июля 1970 г. между СССР и Финляндией о продлении срока действия договора о дружбе, сотрудничестве и взаимной помощи от 6 апреля 1948 г.
- 15 — Опубликовано советско-итальянское коммюнике о визите в Италию А. А. Громыко.
- 16 — Опубликовано сообщение о подписании в Париже советско-французского заявления о строительстве во Франции в районе Фос-сюр-Мер металлургического комплекса с участием СССР.

- 18 — В Москве подписаны новое долгосрочное торговое соглашение на 1974—75 гг. и протокол о взаимных поставках товаров на 1971 г. между СССР и СРР.
- 20 — В Москве подписано соглашение между СССР и СРР о поставке Советским Союзом в Румынию оборудования и оказания ей технического содействия в строительстве предприятий машиностроительной промышленности в 1971—75 гг.
- 23 — Опубликовано сообщение о подписании в Дамаске протокола о научном и техническом сотрудничестве между СССР и САР.
- 24 — Опубликовано сообщение о подписании в Пекине соглашения о товарообороте и платежах между СССР и КНР.

Декабрь

- 1 — Опубликовано сообщение о подписании в Варшаве протокола о товарообмене на 1971 г. между Министерством торговли СССР и министерством внутренней торговли ПНР.
- 5 — Опубликовано сообщение о подписании в Сантьяго акта о вступлении в силу соглашения о научно-техническом сотрудничестве между СССР и Чили.
- 5 — В Тегеране подписаны документы о демаркации линии границы между СССР и Ираном по водохранилищам гидроузла Аракс и Мильско-Муганской плотины на р. Аракс.
- 7 — Опубликовано сообщение о подписании в Исламабаде соглашения о товарообороте между СССР и Пакистаном на 1971—75 гг.
- 9 — В Москве подписано соглашение об образовании межправительственной советско-кубинской комиссии по экономическому и научно-техническому сотрудничеству.
- 11 — В Москве подписан план сотрудничества на 1971 г. между Гос. комитетом Совета Министров СССР по науке и технике и Национальным советом научных исследований СРР.
- 14 — В Москве подписано соглашение о культурном и научном сотрудничестве между СССР и ПНР.
- 14 — В Будапеште подписаны долгосрочное торговое соглашение между ВНР и СССР на 1971—75 гг., а также протокол о товарообороте на 1971 г.
- 15 — В Дамаске состоялся обмен ратификационными грамотами соглашения между СССР и САР о сотрудничестве в создании прямой тропосферной радиосвязи между СССР и САР, подписанного в Дамаске 30 марта 1970 г.
- 16 — В Москве подписан протокол 7-й сессии Межправительственной комиссии по культурному сотрудничеству между СССР и ВНР.
- 19 — Опубликовано коммюнике о переговорах делегаций СССР и США об ограничении стратегических вооружений.
- 21 — В Москве подписано соглашение между СССР и ЧССР, которым предусматривается сооружение на территории ЧССР мощного магистрального газопровода общей пропускной способностью в 28 млрд. м³ газа в год.
- 22 — В Москве подписан протокол координации народнохозяйственных планов СССР и СРР на 1971—75 гг.
- 23 — Опубликовано сообщение о подписании в Алжире протокола о советско-алжирском сотрудничестве в области водоканального строительства.
- 23 — Опубликовано сообщение о подписании в Каире соглашения о дальнейшем расширении почтово-телеграфно-телеграфной связи между СССР и ОАР.
- 23 — В Москве подписан протокол по итогам координации народнохозяйственных планов СССР и МНР на 1971—75 гг.
- 23 — В Будапеште подписан протокол о научно-техническом сотрудничестве между проектными, научно-исследовательскими и строительными организациями СССР и ВНР на 1971—72 гг.
- 23 — В Москве подписан протокол о поставке в ГДР советского природного газа.
- 26 — Опубликовано сообщение о подписании в Кабуле протокола о товарообмене на 1971 г. между Афганистаном и СССР.
- 26 — Опубликовано сообщение о подписании в Багнроне первого торгового соглашения между СССР и Таиландом.
- 26 — В Дели подписано советско-индийское торговое соглашение на 1971—75 гг.
- 27 — Опубликовано совместное коммюнике о пребывании в СССР партийно-правительственной делегации ОАР во главе с вице-президентом ОАР А. Сабри.
- 28 — В Москве подписано соглашение об экономическом сотрудничестве СССР и МНР на 1971—75 гг.
- 30 — В Москве подписаны долгосрочное торговое соглашение между СССР и МНР на 1971—75 гг., а также протокол о товарообороте на первый год действия этого соглашения.

II. Ноты, послания, заявления, телеграммы, беседы; переговоры

Январь

- 1 — Опубликовано сообщение о телеграмме, которую направил Н. В. Подгорный и А. Н. Косыгин пред. Революционного совета и премьер-министру Судана Джафару Мохаммеду Нимейри в день национального праздника. Министр иностранных дел СССР направил телеграмму министру иностранных дел Судана.
- 4 — Опубликовано сообщение о телеграмме, которую направил Н. В. Подгорный и А. Н. Косыгин пред. Революционного совета и Совета Министров Бирмы Не Вину в связи с национальным праздником — 22-й годовщиной независимости. Министр иностранных дел СССР направил телеграмму министру иностранных дел Бирмы.
- 5 — Опубликовано сообщение об обмене телеграммами между А. А. Громыко и министром иностранных дел ПНР С. Бядрховским по случаю 25-й годовщины установления дипломатических отношений между СССР и ПНР.
- 6 — Опубликовано сообщение о предстоящем визите в СССР генерального секретаря МИД Франции Э. Альфана.
- 10 — Опубликовано сообщение об обмене телеграммами между Н. В. Подгорным и президентом Швейцарии Г.-П. Чуди в связи с его вступлением на пост президента.
- 10 — Опубликовано сообщение о телеграмме, которую направил Н. В. Подгорный президенту Аргентины Х. К. Онганна с выражением соболезнования в связи с постигшим страну стихийным бедствием — наводнением в г. Мендоса.
- 11 — В Москве состоялся беседа А. Н. Косыгина и видного американского политического деятеля, сенатора Ю. Маккарти.
- 13 — Опубликовано сообщение об обмене телеграммами между А. Н. Косыгиным и премьер-министром Новой Зеландии К. Холлоном по случаю назначения на пост премьер-министра на новый срок.
- 13 — В МИД СССР состоялся пресс-конференция, на которой зав. отделом печати МИД СССР Л. М. Замитин огласил заявление относительно вопроса о созыве общеевропейского совещания.
- 16 — В Москве состоялась беседа А. Н. Косыгина с министром внешней торговли Италии Р. Мизази.
- 16 — В Москве состоялась беседа А. А. Громыко и генерального секретаря МИД Франции Э. Альфана.
- 16 — В Москве состоялась беседа А. А. Громыко и министра внешней торговли Италии Р. Мизази.
- 16—20 — В Москве состоялись переговоры между СССР и АНДР по торговым вопросам.
- 22 — Опубликовано сообщение об обмене посланиями между А. Н. Косыгиным и премьер-министром Индии И. Ганди по случаю 4-й годовщины подписания Ташкентской декларации.
- 22 — Опубликовано сообщение о послании, которое направил А. Н. Косыгин президенту Пакистана А. М. Яхья Хану по случаю 4-й годовщины подписания Ташкентской декларации.
- 22 — Опубликовано сообщение о беседе, которая состоялась в Москве между А. А. Громыко и канадскими сенаторами во главе со спикером сената Ж. П. Дешатле.
- 24 — Опубликовано сообщение о том, что постоянное представительство СССР при ООН распространило в качестве пресс-релиза изложение докладов кандидата в члены Политбюро ЦК КПСС, секретаря ЦК КПСС П. Н. Демичева «Ленинизм и идеологическая борьба против антикоммунизма» и секретаря ЦК КПСС В. Н. Пономарева «Борьба против антикоммунизма — важнейшее условие успеха революционных сил современности». Доклады были сделаны на Московской международной теоретической конференции «Возрастание роли ленинизма в современную эпоху и критика антикоммунизма».
- 26 — Опубликовано сообщение о телеграмме, которую направил А. Н. Косыгин премьер-министру Индии И. Ганди в связи с национальным праздником — 20-й годовщиной провозглашения республики.
- 26 — Опубликовано сообщение о телеграмме, которую направил Н. В. Подгорный президенту Индии В. В. Гири по случаю 20-й годовщины провозглашения Республики Индия. Министр иностранных дел СССР направил телеграмму министру иностранных дел Индии.
- 26 и 27 — В Софии состоялся встреча зам. министров иностранных дел государств — участников Варшавского договора, во время которой были обсуждены вопросы, связанные с подготовкой общеевропейского совещания по безопасности и сотрудничеству в Европе.
- 27 — Опубликовано сообщение о телеграмме Н. В. Подгорного королю Марокко Хасану II с выражением соболезнования в связи с постигшим страну стихийным бедствием — наводнением.

- 27 — В Москве состоялась беседа Л. И. Брежнев и Н. В. Подгорного с членами делегации Федерального собрания ЧССР.
- 28 — В Москве состоялась беседа А. А. Громыко с генеральным директором по политическим вопросам МИД Нидерландов И. А. де Раница.
- 29 — Опубликовано сообщение об обмене телеграммами между Н. В. Подгорным и президентом Федеративной Республики Камерун А. Ахиджо по случаю национального праздника — 10-й годовщины со дня провозглашения независимости.
- 29 — Опубликовано сообщение об обмене телеграммами между А. Н. Косыгиным и пред. революционного совета, премьер-министром Ливии М. Каддафи по случаю вступления его на пост премьер-министра Ливии.
- 30 — А. Н. Косыгин направил телеграмму пред. правительства ЧССР Л. Штругалу по случаю назначения его на этот пост.
- 30 — Опубликовано сообщение об обмене телеграммами между А. А. Громыко и министром иностранных дел ДРВ Нгуензуй-Чиемом по случаю 20-й годовщины установления дипломатических отношений между СССР и ДРВ.
- 30 января — 18 февраля и 3—21 марта — в Москве между делегацией СССР во главе с А. А. Громыко и делегацией ФРГ во главе со статс-секретарем Э. Баром состоялся обмен мнениями по вопросам, связанным с намерением сторон заключить соглашение об отказе от применения силы между ФРГ и СССР.
- Февраль**
- 3 — Опубликовано сообщение о достигнутой между сопредседателями Комитета по разоружению — представителями СССР и США договоренности о возобновлении работы Комитета по разоружению 17 февраля в Женеве.
- 4 — Опубликовано сообщение об обмене телеграммами между А. А. Громыко и министром иностранных дел Перу Элардо Мернано Харрином по случаю 1-й годовщины установления дипломатических отношений между СССР и Перу.
- 5 — В Москве состоялась беседа А. А. Громыко с зам. гос. секретаря по иностранным делам СФРЮ Я. Петричем.
- 9 — Опубликовано сообщение об обмене телеграммами между А. А. Громыко и членами политического правительства Швейцарии П. Грабером по случаю его назначения на этот пост.
- 11 — В Москве состоялась беседа Н. В. Подгорного и министра просвещения Чили Максимо Пачеко Гомеса.
- 11 — Опубликовано сообщение об встрече и беседах в Москве А. А. Громыко со статс-секретарем ведомства федерального канцлера ФРГ Э. Баром.
- 11 — В Москве состоялась беседа А. А. Громыко и зам. министра иностранных дел ПНР З. Вольянка.
- 12—17 — В Москве состоялись советско-американские технические переговоры по использованию ядерных взрывов в мирных целях.
- 13 — В Москве состоялась беседа А. Н. Косыгина со статс-секретарем ведомства федерального канцлера ФРГ Э. Баром.
- 16 — В Москве состоялась беседа А. Н. Косыгина с группой участников 4-го советско-японского эконоимического совещания во главе с президентом торгово-промышленной палаты Японии Синго Нагао.
- 17 — Опубликовано сообщение об обмене телеграммами между А. А. Громыко и членами политического правительства аль-Айна в связи с его назначением на пост главы правительства ЙАР.
- 17 — В Дели состоялась беседа зам. пред. Совета Министров СССР В. Э. Дамшцыка с премьер-министром Индии И. Ганди.
- 17 — Опубликовано заявление ТАСС в связи с новым преступным актом израильской военизированной — налетом 12 февраля 1970 г. самолетов Израиля на египетский металлургический комбинат вблизи Каира.
- 17 — Опубликовано сообщение о предстоящем визите в СССР пред. Союзного исполнительного веча СФРЮ М. Рибичича.
- 18 — Опубликовано заявление ТАСС в связи с попыткой международных империалистических кругов, с помощью внутренней реакции на Кипре обострить обстановку на острове.
- 19 — Опубликовано сообщение о предстоящем визите в СССР президента Фаулиндия У. К. Кенкоена.
- 20 — Опубликовано сообщение об очередной встрече в Нью-Йорке представителей СССР, США, Англии и Франции при ООН по вопросу о мирном политическом урегулировании на Ближнем Востоке.
- 20 — Опубликовано сообщение об обмене телеграммами между А. Н. Косыгиным и премьер-министром Новой Зеландии К. Холиком по случаю национального праздника Новой Зеландии.
- 20 — Состоялась беседа А. А. Громыко и министра иностранных дел Мали С. Кулбали.
- 23 — В Москве состоялась беседа А. А. Громыко и министра иностранных дел Индонезии А. Малика.
- 25 — В Берлине состоялась беседа первого секретаря ЦК СЕПГ, пред. Гос. совета ГДР В. Ульбрихта, пред. Совета Министров ГДР В. Штофа и министра иностранных дел СССР А. А. Громыко.
- 26 — Опубликовано сообщение о предстоящем визите Н. В. Подгорного в Иран.
- 27 — Опубликовано сообщение об обмене телеграммами между Н. В. Подгорным и амиром Кувейта Сабахом ас-Салемом ас-Сабахом по случаю национального праздника Кувейта.
- 27 — В Варшаве состоялась беседа первого секретаря ЦК ПОРП В. Гомулки и министра иностранных дел СССР А. А. Громыко.
- 28 — Опубликовано сообщение об обмене телеграммами между А. Н. Косыгиным и премьер-министром Цейлона Д. Сенананке по случаю национального праздника Цейлона — Дня независимости.
- 28 — В Нью-Йорке состоялась очередная встреча представителей СССР, США, Англии и Франции по вопросам мирного политического урегулирования на Ближнем Востоке.
- Март**
- 1 — Опубликовано заявление ТАСС в связи с расширением вооруженного вмешательства США в нейтральном Лаосе.
- 4 — Опубликовано сообщение об обмене телеграммами между А. Н. Косыгиным и премьер-министром Кувейта Джабером аль-Ахмедом аль-Джабером ас-Сабахом в связи с национальным праздником государства Кувейт.
- 4 — В Москве в Доме дружбы с народами зарубежных стран состоялась пресс-конференция для советских и иностранных корреспондентов по вопросам, относящимся к положению на Ближнем Востоке.
- 5 — Постоянное представительство СССР при ООН распространило в качестве пресс-релиза текст выступления А. Н. Косыгина в Москве во время церемонии сдачи на хранение ратификационных грамот Договора о нераспространении ядерного оружия.
- 6 — Опубликовано сообщение об очередной встрече представителей СССР, США, Англии и Франции по вопросам мирного политического урегулирования на Ближнем Востоке.
- 6 — В Лондоне в результате обмена нотами между посольством СССР и представительством Ботсваны достигнута договоренность об установлении дипломатических отношений между этими странами на уровне послов.
- 6 — Опубликовано сообщение о телеграмме, которую направил А. Н. Косыгин пред. Совета Министров СРР Й. Г. Мауреру по случаю 25-й годовщины образования первого в истории Румынии демократического правительства.
- 8 — Опубликовано заявление ТАСС в связи с провозглашением 2 марта Южной Родезии «хресублиной», несмотря на многочисленные требования народа Южной Родезии, ГА ООН и Совета Безопасности о передаче власти в стране из рук белого меньшинства, составляющего 5% населения, в руки коренного населения. СССР выступает за принятие мер, направленных на устранение расистского режима в Южной Родезии.
- 9 — Н. В. Подгорный направил телеграмму президенту Кипра архиепископу Макариосу, в которой выражено возмущение в связи со злодейским покушением на его жизнь, совершенным силами реакции.
- 10 — Опубликовано сообщение о предстоящем визите в ЧССР А. А. Громыко.
- 10 — В Москве А. Н. Косыгин принял миссию доброй воли Нигерии во главе с федеральным комиссаром (министром) А. Кано.
- 10 — В Москве Н. В. Подгорный принял миссию доброй воли Нигерии во главе с федеральным комиссаром (министром) А. Кано.
- 11 — Опубликовано сообщение об издании в качестве официального документа Комитета по разоружению текста выступления А. Н. Косыгина во время церемонии сдачи на хранение ратификационных грамот Договора о нераспространении ядерного оружия.
- 12 — В Нью-Йорке состоялась очередная встреча представителей СССР, США, Франции и Англии при ООН по вопросу о политическом урегулировании положения на Ближнем Востоке.
- 13 — Опубликовано сообщение об обмене телеграммами между А. Н. Косыгиным и премьер-министром Австралийского Союза Дж. Г. Гортном по случаю национального праздника Австралии.
- 13 — В Москве состоялась беседа А. Н. Косыгина с зам. пред. Совета Министров ПНР и пред. Исполнительного комитета СЭВ П. Яровеичем.

- 14 — Опубликовано сообщение об очередной встрече в Нью-Йорке представителей СССР, США, Франции и Англии при ООН по вопросу о политическом урегулировании положения на Ближнем Востоке.
- 14 — Опубликовано заявление ТАСС в связи с распространяющимися в буржуазной печати и правых кругах некоторых империалистических государств инсинуациями по поводу положения на советско-китайской границе.
- 14, 16 — В Москве состоялись переговоры между Н. В. Подгорным, А. Н. Косыгиным и главой государства Камбоджа принцем Нородомом Сянуоном.
- 16 — В Москве состоялись переговоры между А. Н. Косыгиным и пред. Венгерского революционного рабоче-крестьянского правительства Е. Фоком.
- 16 — Опубликовано сообщение о письме, которое направил А. Н. Косыгин президенту США Р. Никсону ввиду обострения обстановки в Лаосе в результате вооруженного вмешательства США в дела этой страны, нейтралитет которой предусматривается Женевскими соглашениями 1962 г. по Лаосу.
- 16 — А. Н. Косыгин направил телеграмму пред. Союзного исполнительного веча СФРЮ М. Рибичичу с выражением соболезнования в связи со взрывом газа на угольной шахте рудника «Бреза» в республике Босния и Герцеговина.
- 17 — Н. В. Подгорный и А. Н. Косыгин направили телеграмму премьер-министру Ирана Ахмену Хасану аль-Бахру в связи с достиганием соглашения о мирном урегулировании курдской проблемы.
- 17 — Опубликовано сообщение о письме, направленном постоянным представительством СССР при ООН председателю Совета Безопасности, в котором выражен решительный протест в связи с распространением в ООН в качестве официального документа Совета Безопасности текста заявления министра иностранных дел Израиля А. Эбана.
- 18 — Опубликовано сообщение о распространении в ООН представительством СССР письма А. Н. Косыгина Р. Никсону в связи с продолжением в Лаосе.
- 18 — Опубликовано сообщение об обмене телеграммами между Н. В. Подгорным и королем Марокко Хасаном II по случаю национального праздника Марокко.
- 20 — В Праге состоялась беседа А. А. Громыко с президентом ЧССР Л. Свободой.
- 21 — Опубликовано сообщение об очередной встрече в Нью-Йорке представителей СССР, США, Англии и Франции по вопросам мирного политического урегулирования на Ближнем Востоке.
- 21 — Опубликовано сообщение о телеграмме Н. В. Подгорного и А. Н. Косыгина президенту Пакистана Яхья Хану по случаю национального праздника — Дня Пакистана.
- 22 — Опубликовано сообщение о предстоящей поездке Н. В. Подгорного в Японию.
- 23 — В Москве состоялась беседа Н. В. Подгорного с членами делегации Великого народного хурала МНР по главе с пред. Великого народного хурала МНР Д. Цэвэгмидом.
- 26 — В Тегеране состоялись переговоры между Н. В. Подгорным и шахиншахом Ирана Мохаммедом Реза Пехлеви.
- 27 — Опубликовано сообщение об обмене телеграммами между А. Н. Косыгиным и премьер-министром Сенегала А. Диуфом по случаю его назначения на пост премьер-министра.
- 28 — Опубликовано сообщение об обмене телеграммами между Н. В. Подгорным и королем Дании Фредериком IX по случаю национального праздника Дании.
- 30 — В МИД СССР временному поверенному в делах Аргентины в СССР Ф. Э. дель Кампо была вручена нота правительства СССР правительству Аргентины, в которой записан протест против ведущейся в Аргентине кампании угроз и шантажа против работников посольства СССР.
- 30 — В Москве состоялась беседа А. Н. Косыгина и министра промышленности и научного развития Франции Ф. К. Ортоли.
- 30 марта — 6 апреля в Москве состоялись советско-бразильские переговоры по подготовке текста межправительственного соглашения о морском судоходстве.
- 31 — А. Н. Косыгин направил телеграмму премьер-министру Турции С. Демирелю с выражением сочувствия в связи с постигшим Турцию стихийным бедствием — землетрясением, вызвавшим большие разрушения и человеческие жертвы.
- 31 — Н. В. Подгорный направил телеграмму с борта самолета шахиншаху Ирана Мохаммеду Реза Пехлеви в связи с окончанием визита в Иран.
- 3 — Опубликована телеграмма Л. И. Брежнева, Н. В. Подгорного и А. Н. Косыгина участникам заседания Президиума Всемирного совета мира в Москве, посвященного 100-летию со дня рождения В. И. Ленина.
- 3 — Л. И. Брежнев, Н. В. Подгорный и А. Н. Косыгин обменялись телеграммами с руководителем ВНР по случаю национального праздника ВНР — 25-й годовщины со дня освобождения Венгрии от фашистского ига. Телеграммами обменялись министры иностранных дел СССР и ВНР.
- 5 — Л. И. Брежнев, Н. В. Подгорный и А. Н. Косыгин направили телеграмму президенту Финляндии У. К. Кекконену по случаю 22-й годовщины со дня подписания договора о дружбе, сотрудничестве и взаимной помощи между СССР и Финляндией.
- А. Н. Косыгин направил телеграмму премьер-министру Финляндии М. Койвисто; пред. Совета Союза Верховного Совета СССР И. В. Спиридонов и пред. Совета Национальностей Верховного Совета СССР Ю. И. Паленко — пред. парламента Финляндии Р. Паасио; А. А. Громыко — министру иностранных дел Финляндии А. Карьялайнену.
- 7 — Опубликовано приветствие Н. В. Подгорного участникам Международного научного симпозиума ЮНЕСКО, посвященного 100-летию со дня рождения В. И. Ленина.
- 7 — В Москве состоялась беседа А. А. Громыко с министром иностранных дел ЧССР Я. Марко.
- 8 — Опубликовано сообщение о телеграмме, которую направил А. Н. Косыгин пред. правительства ЧССР Л. Штроугалу с выражением соболезнования по поводу катастрофы на шахте «Пасков» Остравско-Карвинского бассейна, повлекшей за собой человеческие жертвы.
- 10 — Опубликовано сообщение об обмене телеграммами между Н. В. Подгорным и президентом Камеруна А. Ахиджо по случаю его переизбрания на пост президента Камеруна.
- 15 — А. Н. Косыгин направил телеграмму президенту США Р. Никсону в связи с полетом космического корабля «Аполлон-13», оказавшегося в аварийной обстановке.
- 16 апреля — 14 августа в Вене проходили переговоры между СССР и США по вопросам ограничения стратегических вооружений.
- Коммюнике о переговорах опубликовано 15 августа.
- 17 — Опубликована телеграмма Л. И. Брежнева, Н. В. Подгорного и А. Н. Косыгина участникам Международной встречи представителей профсоюзного и рабочего движения, посвященной 100-летию со дня рождения В. И. Ленина.
- 17 — Опубликовано сообщение об очередной встрече в Нью-Йорке представителей СССР, США, Франции и Англии по вопросу о политическом урегулировании положения на Ближнем Востоке.
- 18 — Н. В. Подгорный направил телеграмму президенту США Р. Никсону в связи с благополучным возвращением на Землю членов экипажа космического корабля «Аполлон-13».
- 18 — Опубликовано сообщение об обмене телеграммами между Н. В. Подгорным и президентом Сенегала Л. С. Сенгором по случаю национального праздника — 10-й годовщины независимости Сенегала.
- 18 — Опубликовано сообщение о предстоящем визите в СССР президента Пакистана А. М. Яхья Хана.
- 20 — В Москве состоялась беседа А. Н. Косыгина с пред. правления компании «Форд мотор» Г. Фордом.
- 21 — Опубликованы телеграммы, которыми обменялись Л. И. Брежнев, Н. В. Подгорный, А. Н. Косыгин и руководители ПНР в день 25-летия договора о дружбе, сотрудничестве и взаимной помощи между СССР и ПНР. Телеграммами обменялись министры иностранных дел СССР и ПНР.
- 21 — Опубликовано сообщение о телеграмме, которую направил пред. Советской комиссии Италии М. Руморо в связи с назначением его на пост главы правительства.
- 21 — Опубликовано сообщение о телеграмме, которую направил А. А. Громыко министру иностранных дел Италии А. Моро по случаю его назначения на пост министра иностранных дел.
- 25 — Опубликовано сообщение об обмене телеграммами между Н. В. Подгорным, А. Н. Косыгиным и главой государства и премьер-министром САР Н. Атаси по случаю национального праздника САР — Дня эвакуации иностранных войск.
- 25 — Опубликовано сообщение об обмене телеграммами между Н. В. Подгорным и пред. Президентской комиссии Ганы А. А. Афиной по случаю национального праздника Ганы — Дня независимости.
- 25 — Опубликовано заявление ТАСС в связи с кровавыми расправами камбоджийских военных властей над лицами вьетнамской национальности, проживающими в Камбодже.
- Апрель
- 2 — В Москве состоялась беседа А. А. Громыко с зам. министра иностранных дел ПНР Ю. Виевечем.

- 28 — В Москве состоялась беседа А. Н. Косыгина с членами делегации Бюро Комитета национального освобождения Республики Мали.
- 28 — Опубликовано сообщение о телеграмме, которую направил Н. В. Подгорный федеральному президенту Австрии Ф. Йонасу по случаю 25-й годовщины освобождения Австрии от германского фашизма и восстановления независимой Австрии.
- 29 — Опубликовано сообщение о предстоящем визите в ЧССР партийно-правительственной делегации СССР.
- 30 — Л. И. Брежнев, Н. В. Подгорный и А. Н. Косыгин направили телеграмму президенту ЧССР Л. Свободе в связи с присвоением ему вторично высокого звания Героя ЧССР.
- 30 — Опубликована телеграмма А. Н. Косыгина участникам совещания представителей народов Индонезия.
- 30 — Опубликовано сообщение об обмене телеграммами между А. А. Громыко и министром иностранных дел САР М. Сейдумом в связи с национальным праздником САР.
- Апрель** — Поздравления и приветствия от коммунистических и рабочих партий, национально-демократических партий и организаций левосоциалистических партий, от правительств, государственных деятелей, общественных организаций и отдельных граждан зарубежных стран в связи со 100-летием со дня рождения великого мыслителя и революционера, основателя Коммунистической партии и первого в мире социалистического государства В. И. Ленина.
- Май**
- 1 — Опубликовано заявление ТАСС в связи с вторжением на территорию Камбоджи крупных подразделений американских и сайгонских войск, действующих при поддержке авиации, артиллерии и танков. В заявлении указано, что ответственность за последствия подобных действий полностью ложится на США.
- 4 — Состоялась пресс-конференция для советских и иностранных корреспондентов в связи с вооруженным вторжением войск США в Камбоджу. А. Н. Косыгин огласил заявление правительства СССР.
- Заявление опубликовано 5 мая 1970 г.
- 5 — Опубликовано сообщение об обмене телеграммами между Н. В. Подгорным и королевой Нидерландов Юлианой в связи с национальным праздником Нидерландов.
- 5 — Опубликовано сообщение об обмене телеграммами между Н. В. Подгорным и императором Японии Хирохито по случаю национального праздника Японии.
- 5 — В Нью-Йорке в постоянном представительстве СССР при ООН состоялась очередная встреча представителей СССР, США, Англии и Франции по вопросам мирного урегулирования на Ближнем Востоке.
- 5 — 6 — В Праге состоялись советско-чехословацкие переговоры.
- 6 — Опубликовано сообщение о том, что постоянное представительство СССР при ООН распространило текст заявления правительства СССР, зачитанного 4 мая А. Н. Косыгиным на пресс-конференции в Москве.
- 7 — Л. И. Брежнев, А. Н. Косыгин, А. А. Громыко направили в борт самолета по пути на Род. ЧССР телеграмму руководителям ЧССР в связи с окончанием визита в эту страну.
- 7 — Л. И. Брежнев, Н. В. Подгорный и А. Н. Косыгин направили телеграмму руководителям ГДР в связи с 25-й годовщиной освобождения немецкого народа от фашизма. А. А. Громыко направил телеграмму министру иностранных дел ГДР.
- 8 — Опубликовано сообщение о телеграмме, которую направил А. А. Громыко министру иностранных дел Кубы Р. Роа Гарсия в связи с 10-й годовщиной установления дипломатических отношений между СССР и Кубой.
- 9 — Опубликована телеграмма Л. И. Брежнева, Н. В. Подгорного и А. Н. Косыгина руководителю ЧССР по случаю 25-й годовщины со дня освобождения Чехословакии от фашистских захватчиков. Министр иностранных дел СССР направил телеграмму министру иностранных дел ЧССР.
- 9 — Опубликовано сообщение о письме А. А. Громыко генеральному секретарю ООН У Тану с информацией о соображениях правительства СССР по вопросу об укреплении международной безопасности.
- 10 — А. Н. Косыгин направил телеграмму Народному Свануку с выражением сочувствия и поддержки борьбе, которую ведут патристические силы Камбоджи против агрессии США, за свободу, независимость и нейтралитет своей страны.
- 11 — В Москве состоялась беседа А. Н. Косыгина с пред. правительства ЧССР Л. Штругалом.
- 12 — Опубликовано сообщение об обмене телеграммами между Н. В. Подгорным и императором Эфиопии Хайле Селас-сие I в связи с национальным праздником Эфиопии — Днем победы.
- 12—22 — В Москве между делегацией СССР во главе с А. А. Громыко и делегацией ФРГ во главе с статс-секретарем Э. Баром происходил обмен мнениями по вопросам, связанным с намерением сторон заключить соглашение между СССР и ФРГ об отмене применения силы.
- 13 — В Варшаве состоялась беседа А. Н. Косыгина с руководящими партийно-правительственными деятелями ПНР.
- 14 — В Варшаве состоялась беседа А. Н. Косыгина с пред. Совета Министров НРБ Т. Живковым и пред. Совета Министров МНР Ю. Деденбалом.
- 14 — В МИД СССР после Нидерландов в СССР Г. Б. Ван Блокланду было заявлено, что первый секретарь посольства Нидерландов в СССР М. П. Ван Суэт объявляется персоналой под граа, так как он занимался деятельностью, несоответствующей с его официальным статусом. М. П. Ван Суэт предложено покинуть пределы СССР.
- 15 — Опубликовано заявление глав правительств НРБ, ВНР, ГДР, МНР, ПНР, СРР, СССР, ЧССР об агрессии США в Индокитае.
- 15 — Опубликовано сообщение о телеграмме Н. В. Подгорного федеральному президенту Австрии Ф. Йонасу в связи с 15-й годовщиной подписания государственного договора о восстановлении независимой и демократической Австрии. А. Н. Косыгин направил телеграмму федеральному канцлеру Австрии В. Крейскому, министру иностранных дел СССР — федеральному министру иностранных дел.
- 15 — В Москве состоялись переговоры на высшем партийно-правительственном уровне представителей СССР и ГДР.
- 15 — Опубликовано сообщение об обмене телеграммами между Н. В. Подгорным и королем Лаоса Шри Саванг Ваттана по случаю национального праздника Лаоса.
- 16 — Постоянное представительство СССР при ООН распространило в качестве пресс-релиза заявление глав правительств НРБ, ВНР, ГДР, МНР, ПНР, СРР, СССР, ЧССР об агрессии США в Индокитае.
- 16 — Опубликовано сообщение об обмене телеграммами между Н. В. Подгорным и президентом Того Э. Эйдема по случаю 10-й годовщины независимости Тоголезской Республики.
- 19 — Опубликовано сообщение о том, что по просьбе постоянного представительства СССР при ООН текст распространило в качестве официального документа Совета Безопасности заявление правительства СССР, которое было оглашено А. Н. Косыгиным на пресс-конференции в Москве 4 мая 1970 г.
- 20 — Опубликовано сообщение о телеграмме, которую направил Н. В. Подгорный шахянишау Ирану Мохаммеду Реза Пехлеви в связи с 50-летием установления дипломатических отношений между СССР и Ираном. Министр иностранных дел СССР направил телеграмму министру иностранных дел Ирана.
- 21 — Опубликована телеграмма А. Н. Косыгина участникам проходившей в Ленинграде сессии КОСПАР и симпозиума по солнечно-земной физике.
- 24 — Опубликована телеграмма Н. В. Подгорного IX конгрессу Общества германо-советской дружбы.
- 24 — По поручению правительства СССР посол СССР С. М. Кудрявцев сделал в Пномпене заявление в связи с агрессией США и сайгонских генералов в Камбодже.
- 25 — Опубликовано сообщение о телеграмме, которую направили Н. В. Подгорный и А. Н. Косыгин пред. Революционного совета и премьер-министру Судана Д. М. Нимейри в связи с первой годовщиной революции 25 мая 1969 г. А. А. Громыко направил телеграмму зам. пред. Революционного совета, министру иностранных дел и министру Судана А. Бабкину Азадалью.
- 25 — Опубликовано сообщение о приветственном послании африканских стран, главам их государств и правительства по случаю Дня освобождения Африки, которое направили Президиум Верховного Совета СССР и Советское правительство через своих послов в странах Африки и представителя при ООН.
- 25 — В Москве состоялась беседа А. Н. Косыгина с секретарем по иностранным делам МИД Индии Т. Н. Каулем.
- 25 — В Москве состоялась беседа А. А. Громыко с министром иностранных дел ПНР С. Эндриковским.
- 26 — В Москве подписано заявление комитета Парламентской группы СССР в связи с вторжением в Камбоджу крупных подразделений американских и сайгонских войск и возобновлением США авиаракетных бомбардировок территории ДРВ.
- 26 — В Нью-Йорке состоялась очередная встреча представителей СССР, США, Англии и Франции по вопросам мирного политического урегулирования на Ближнем Востоке.

- 26 — В Вене состоялась очередная встреча делегаций СССР и США в переговорах по вопросам сдерживания гоним стратегических вооружений.
- 27 — Опубликовано сообщение о предстоящем визите во Францию А. А. Громыко.
- 27 — Опубликовано сообщение о телеграмме, которую направил Л. И. Брежнев, Н. В. Подгорный и А. Н. Косыгин королю Афганистана Мухаммеду Захир Шаху в связи с национальным праздником Афганистана — Днем независимости. А. Н. Косыгин направил телеграмму премьер-министру Афганистана Нур Ахмеду Эттемали. А. А. Громыко послал телеграмму премьер-министру и министру иностранных дел Афганистана Нур Ахмеду Эттемали.
- 27 — Опубликовано сообщение об обмене телеграммами между Н. В. Подгорным и королем Норвегии Улафом V по случаю национального праздника Норвегии — Дня конституции.
- 27 — Опубликовано сообщение о телеграмме, которую направил А. Н. Косыгин пред. Венгерского революционного рабоче-крестьянского правительства Е. Фону с выражением сочувствия в связи со стихийным бедствием — наводнением на территории ВНР, причинившим значительный ущерб народному хозяйству страны и населению Северо-Восточной Венгрии. В телеграмме сообщено о решении правительства СССР оказать пострадавшим от наводнения помощь строительными материалами, продовольствием и другими предметами первой необходимости.
- 28 — Опубликовано сообщение о том, что постоянное представительство СССР при ООН в Нью-Йорке распространило в качестве пресс-релиза приветственное послание Президиума Верховного Совета СССР и правительства СССР главам государств и правительств африканских стран по случаю Дня освобождения Африки.
- 28 — Опубликовано сообщение о предстоящем визите в СССР императора Эфиопии Хайле Селассие I.
- 28 — В Москве состоялась беседа А. А. Громыко с секретарем по иностранным делам МИД Индии Т. Н. Каулем.
- 29 — В Москве состоялся перговор между Н. В. Подгорным, К. Т. Мауэрсом и императором Эфиопии Хайле Селассие I.
- 29 — В Москве состоялись переговоры между А. Н. Косыгиным и пред. Совета Министров СРР Й. Т. Мауером.
- 30 — Опубликовано заявление ТАСС в связи с вооруженными провокациями израильской военицы на южной границе Ливана.
- 30 — Опубликовано сообщение об обмене телеграммами между А. Н. Косыгиным и премьер-министром Иордании Б. ат-Тальхуни по случаю национального праздника Иордании — Дня независимости.
- 30 — Опубликовано сообщение об обмене телеграммами между Н. В. Подгорным и королем Иордании Хусейном ибн Талалом по случаю национального праздника Иордании — Дня независимости.
- 30 — Опубликовано сообщение о телеграмме, которую направил А. Н. Косыгин премьер-министру Цейлона С. Бандаранайке по случаю назначения ее на этот пост.
- Июнь**
- 2 — Опубликовано сообщение о телеграмме, которую направил Н. В. Подгорный президенту Турции Дж. Сунаю по случаю 50-летия установления советско-турецких дипломатических отношений.
- 2 — Опубликовано сообщение о телеграмме, которую направил А. Н. Косыгин премьер-министру Турции С. Демирелю в связи с 50-й годовщиной со дня установления дипломатических отношений между СССР и Турцией. Министр иностранных дел СССР направил телеграмму министру иностранных дел Турции.
- 2 — В Париже состоялись беседы президента Франции Ж. Помпиду, премьер-министра Франции Ж. Шабан-Дельмаса и министра иностранных дел М. Шумана с А. А. Громыко.
- 2 — В Москве А. Н. Косыгин принял американского космонавта Н. Армстронга и посла США Дж. Бина.
- 3 — Опубликовано сообщение об обмене телеграммами между Н. В. Подгорным и президентом Объединенной Республики Танзания Д. К. Ньерере по случаю национального праздника ОРТ — Дня Союза.
- 3 — Опубликовано сообщение о том, что постоянное представительство СССР при ООН распространило в ООН текст заявления ТАСС о вооруженных провокациях израильской военицы против Ливана.
- 4 — Опубликовано сообщение о телеграмме, которую направил Н. В. Подгорный королю Тонга Тауфа-Ахау Тупоу IV по случаю провозглашения независимости Королевства Тонга. От имени СССР в телеграмме заявлено о признании Королевства Тонга в качестве суверенного и независимого государства.
- 4 — В Москве состоялась беседа А. Н. Косыгина с пред. финской части постоянной межправительственной советско-финляндской комиссии по экономическому сотрудничеству, членом правления банка Финляндия А. Карьялайненом.
- 5 — Л. И. Брежнев, Н. В. Подгорный и А. Н. Косыгин направили телеграмму пред. Президиума ЦК ЦКФСОЮР, Пред. Консультативного совета Временного революционного правительства РЮВ Нгуен-хыу-Тхо и пред. Временного революционного правительства РЮВ Хоань-тан-Фату по случаю 1-й годовщины образования Временного революционного правительства РЮВ. Министр иностранных дел СССР направил телеграмму министру иностранных дел РЮВ.
- 6 — Опубликовано сообщение о предстоящем визите в СССР президента Финляндия У. К. Рекконена.
- 9 — В Москве состоялась беседа А. Н. Косыгина с президентом итальянского гос. нефтегазового объединения «Эни» Э. Чефисом.
- 9 — Опубликовано сообщение о телеграмме, которую направил Н. В. Подгорный президенту Перу Х. Веласко Альвардо с выражением искреннего сочувствия в связи с постигшим Перу стихийным бедствием — сильным землетрясением.
- 10 — Опубликована телеграмма А. Н. Косыгина участникам XI Международного газового конгресса, проходившего в Москве.
- 10 — Опубликовано сообщение о предстоящем визите в СССР премьер-министра Швеции У. Пальме.
- 11 — В Москве завершились советско-вьетнамские переговоры по вопросам дальнейшего развития экономического сотрудничества между СССР и ДРВ.
- 12 — В Нью-Йорке состоялась очередная встреча постоянных представителей СССР, США, Англии и Франции при ООН по вопросу о мирном политическом урегулировании Вьетнамского Восточного.
- 13 — Опубликовано сообщение о предстоящем визите в СРР партийно-государственной делегации СССР во главе с Л. И. Брежневым.
- 15 — В Москве состоялась беседа А. Н. Косыгина с членами правительственной делегации Нигерии во главе с федеральным комиссаром министерства торговли и промышленности Нигерии А. Монгуо.
- 16 — Опубликовано сообщение о предстоящем визите в СССР пред. Союзного исполнительного веча СФРЮ М. Рибичича.
- 16 — Опубликовано сообщение об обмене телеграммами между Н. В. Подгорным и президентом Туниса Х. Бургибой по случаю национального праздника Туниса — Дня победы.
- 17 — 18 — В Москве состоялись переговоры между А. Н. Косыгиным и премьер-министром Швеции У. Пальме.
- 18 — Опубликовано сообщение о телеграмме А. Н. Косыгина пред. Правительства ЧССР И. Штроугалу, в которой выражено соболезнование в связи с несчастным случаем на шахте «Дукла», повлекшим за собой человеческие жертвы.
- 18 — Опубликовано сообщение об обмене телеграммами между Н. В. Подгорным и королевой Великобритании Елизаветой II в связи с национальным праздником Великобритании.
- 18 — В Москве состоялась беседа А. А. Громыко с генеральным секретарем ООН У Таном.
- 19 — В Москве состоялась беседа А. Н. Косыгина с генеральным секретарем ООН У Таном.
- 19 — В Москве состоялась беседа А. Н. Косыгина с президентом итальянской фирмы «Флат» Дж. Анбелли.
- 19 — Опубликовано сообщение об обмене телеграммами между А. А. Громыко и министром иностранных дел Эквадора Р. Вальдивieso Эгигуретом по случаю 25-летия установления дипломатических отношений между СССР и Эквадором.
- 20 — Н. В. Подгорный и А. Н. Косыгин направили телеграмму пред. Революционного совета и премьер-министру ДАФ М. Хаддади по случаю завершения вывода иностранных войск в полной эвакуации иностранных военных баз с ливийской территории.
- 21 — Опубликована телеграмма, которую направил Н. В. Подгорный пред. Президиума Верховного народного собрания КНДР Цой Ен Гену по случаю его 70-летия.
- 22 — Опубликована телеграмма А. Н. Косыгина участникам 7-го Международного симпозиума по химии природных соединений.
- 22 — 24 — В Москве состоялись переговоры между Н. В. Подгорным, А. Н. Косыгиным и президентом Пакистана А. М. Яхья Ханом.
- 23 — Опубликована телеграмма Н. В. Подгорного участникам состоявшейся в Москве Международной встречи представителей советской общественности и активистов зарубежных областей дружбы с СССР.
- 23 — Опубликовано сообщение об обмене телеграммами между Н. В. Подгорным и президентом Исландии К. Эльфгуром по случаю национального праздника Исландии.

- 24 — Опубликовано телеграмма Н. В. Подгорного президенту Индонезии Сукарно с выраженным соболезнования в связи с кончиной выдающегося государственного деятеля, основателя и первого президента независимой Республики Индонезии Сукарно.
- 24 — Опубликовано сообщение о телеграмме, которую направил А. Н. Косыгин премьер-министру Великобритании Э. Хиту в связи с его назначением на пост главы правительства.
- 24 — В Нью-Йорке состоялась очередная встреча представителей СССР, США, Англии и Франции по вопросам мирного политического урегулирования на Ближнем Востоке.
- 24 — 25 — В Москве состоялась переговоры между А. Н. Косыгиным и пред. Союзного исполнительного веча СФРЮ М. Рибичичем.
- 25 — Опубликовано сообщение о телеграмме, которую направил Н. В. Подгорный главе государства Аргентины в связи с национальным праздником — 160-й годовщиной Майской революции, и об ответной телеграмме пред. хунты командующих вооруженными силами Аргентины Педро А. Гнави.
- 25 — Опубликовано сообщение о распространении постоянным представительством СССР при ООН в Нью-Йорке пресс-релиза, сообщающего о регистрации в ООН договора о дружбе, сотрудничестве и взаимной помощи между СССР и ЧССР, подписанного в Праге 6 мая 1970 г.
- 27 — Опубликовано телеграмма Л. И. Брежнев и Н. В. Подгорного члену Политбюро ЦК МНРП, пред. Президиума Великого народного хурала МНР Ж. Самбу по случаю его 75-летия.
- 27 — Опубликовано сообщение о предстоящем визите в СССР президента ЦАР Ж. Б. Бокасса.
- 27 — Опубликовано сообщение об обмене телеграммами между Н. В. Подгорным и великим герцогом Люксембургским Жаном в связи с национальным праздником Люксембурга.
- 27 — Опубликовано меморандум составленного 21—22 июня в Будапеште совещания министров иностранных дел государств — участников Варшавского договора по вопросам, связанным с созывом общеевропейского совещания.
- 29 — В Москве состоялась беседа Н. В. Подгорного с президентом Международного комитета Красного Креста М. Навишем и членом этого комитета М. Борсингером.
- 29 — В Москве состоялась беседа А. Н. Косыгина и мэра Вашингтона У. Вашингтона.
- 30 — В Москве начались переговоры между Л. И. Брежневым, Н. В. Подгорным, А. Н. Косыгиным и премьер-министром ОАР, пред. Арабского социалистического союза Г. А. Насером.
- 30 — Опубликовано сообщение о распространении постоянным представительством при ООН текста меморандума, принятого на совещании министров иностранных дел государств — участников Варшавского договора, по вопросам, связанным с созывом общеевропейского совещания.
- Июль**
- 1 — Опубликовано сообщение о телеграмме, которую направил А. А. Громыко министру иностранных дел Индия С. Сингху по случаю его назначения на этот пост.
- 1 — В Нью-Йорке состоялась очередная встреча представителей СССР, США, Англии и Франции по вопросам мирного политического урегулирования на Ближнем Востоке.
- 1 — 6 — В Москве состоялись переговоры между Н. В. Подгорным, К. Т. Маууровым и президентом и главой ЦАР Ж. Б. Бокасой.
- 2 — Опубликовано сообщение об обмене телеграммами между Н. В. Подгорным и президентом Италии Дж. Сарагатом в связи с национальным праздником Италии.
- 4 — Л. И. Брежнев, Н. В. Подгорный, А. Н. Косыгин направили телеграмму пред. Революционного совета, пред. Совет Министров АИДР, К. Бумедьену по случаю национального праздника АИДР — 8-й годовщины провозглашения независимости.
- 4, 9, 12, 13 — В Москве состоялись беседы А. А. Громыко с министром иностранных дел ОАР М. Риадом.
- 7 — Опубликовано телеграмма Н. В. Подгорного 7-му Всемирному конгрессу породненных городов, состоявшемуся в Ленинграде.
- 7 — В Москве состоялась беседа Н. В. Подгорного с пред. парламента Ливана С. Хамеде.
- 8 — Члены партийно-правительственной делегации СССР направили с борта самолета телеграмму руководителям СРР в связи с окончанием визита в СРР.
- 9 — Опубликовано телеграмма А. Н. Косыгина участникам состоявшейся в Москве 9-й конференции Международного общества по музыкальному воспитанию детей и юношества.
- 9 — В Москве состоялась беседа А. Н. Косыгина с Г. А. Насером.
- 10 — Л. И. Брежнев, Н. В. Подгорный и А. Н. Косыгин направили телеграмму руководителям МНР в связи с национальным праздником — 49-й годовщиной победы народной революции в Монголии. Министр иностранных дел СССР направил телеграмму министру иностранных дел МНР.
- 12 — Опубликовано телеграмма Н. В. Подгорного участникам недели Балтийского моря.
- 15 — Опубликовано сообщение о телеграмме А. Н. Косыгина исполняющему обязанности премьер-министра Исландии И. Хафстейну с выражением соболезнования по случаю трагической гибели премьер-министра Исландии В. Бенедиктсона.
- 15 — Опубликовано сообщение о телеграмме, которую направил Н. В. Подгорный президенту Франции Ж. Помпиду по случаю национального праздника Франции.
- 15 — Опубликовано сообщение о телеграмме, которую направил Н. В. Подгорный президенту Ирака А. Х. Бакру по случаю 12-й годовщины революции в Ираке. Министр иностранных дел СССР направил телеграмму министру иностранных дел Ирака.
- 15 — Опубликовано сообщение об обмене телеграммами между Н. В. Подгорным и президентом США Р. Никсоном по случаю национального праздника США — Дня независимости.
- 15 — В Нью-Йорке состоялась очередная встреча представителей СССР, США, Англии и Франции по вопросам мирного политического урегулирования на Ближнем Востоке.
- 16 — Опубликовано телеграмма А. А. Громыко министру иностранных дел КНДР Хо Даму в связи с назначением его на этот пост.
- 16 — Опубликовано заявление Верховного Совета СССР в связи с расширением агрессии империализма США в Индокитае.
- 16 — Опубликовано заявление Верховного Совета СССР о положении на Ближнем Востоке.
- 17 — Опубликовано сообщение об обмене посланиями между Н. В. Подгорным и президентом Демократической Республики Конго Ж. Мобуту по случаю национального праздника ДРК — 10-й годовщины со дня провозглашения независимости.
- 18 — Опубликовано сообщение о телеграмме, которую направил А. Н. Косыгин премьер-министру Финляндии А. Карьялайнену по случаю назначения его на этот пост.
- 18 — Опубликовано сообщение о телеграмме, которую направил А. А. Громыко министру иностранных дел Финляндии В. Лескинену по случаю назначения его на этот пост.
- 21 — Л. И. Брежнев, Н. В. Подгорный и А. Н. Косыгин направили телеграмму руководителям ПНР по случаю национального праздника — 26-й годовщины возрождения Польши. Министр иностранных дел СССР направил телеграмму министру иностранных дел ПНР.
- 22 — Опубликовано сообщение о распространении в ООН постоянным представительством СССР при ООН в качестве пресс-релиза текста совместного коммюнике о встречах в беседах между руководителями СССР и ОАР.
- 22 — Л. И. Брежнев, Н. В. Подгорный и А. Н. Косыгин направили телеграмму Г. А. Насеру по случаю 18-й годовщины революции 23 июля 1952 г. Министр иностранных дел СССР направил телеграмму министру иностранных дел ОАР.
- 22 — В Москве состоялась беседа А. Н. Косыгина с группой представителей американской интеллигенции во главе с общественным деятелем Дж. Дэвисом.
- 23 — Опубликовано сообщение о распространении в ООН постоянным представительством СССР при ООН текста речи Л. И. Брежнева на завтрак в посольстве Финляндии в Москве. Распространен также текст протокола между СССР и Финляндией о продлении срока действия договора о дружбе, сотрудничестве и взаимной помощи к текста совместного советско-финляндского коммюнике.
- 23 — В Москве состоялась беседа А. Н. Косыгина с министром экономики Ирана Х. Ансаром.
- 25 — Л. И. Брежнев, Н. В. Подгорный и А. Н. Косыгин направили телеграмму руководителям Республики Куба в связи с революционным праздником — Днем национального восстания. Министр иностранных дел СССР направил телеграмму министру иностранных дел Кубы.
- 27 июля — 7 августа — В Москве состоялись переговоры между А. А. Громыко и министром иностранных дел ФРГ В. Шеллем.
- 28 — Опубликовано сообщение об обмене телеграммами между Н. В. Подгорным и генерал-губернатором Канады Д. Р. Миченером по случаю национального праздника Канады — Дня конфедерации.
- 30 — Опубликовано сообщение об обмене телеграммами между Н. В. Подгорным и императором Эфиопии Хайле Селассие I по случаю национального праздника Эфиопии.

- 30 — Опубликовано сообщение о телеграмме, которую направил А. А. Громыко в связи с обязанностями министра иностранных дел МНР Л. Видуно с выражением соболезнования по случаю кончины министра иностранных дел МНР Л. Тойна.
- 31 — Опубликовано сообщение об обмене телеграммами между Н. В. Подгорным и президентом Колумбии К. Льерасом Рестrepo в связи с национальным праздником Колумбии — Днем независимости.
- Август**
- 2 — Опубликовано послание А. Н. Косыгина президенту США, президенту Франции и премьер-министру Великобритании в связи с 25-летием Потсдамского соглашения.
- 2 — Опубликована благодарность ЦК КПСС, Президиума Верховного Совета СССР и Совета Министров СССР всем партиям, советским и общественным организациям, коллективам предприятий и учреждений, отдельным гражданам СССР, а также ЦК братских партий, правительствам социалистических и дружественных стран, государственным деятелям, общественным организациям и отдельным гражданам зарубежных государств, приславшим свои поздравления в связи с успешным завершением длительного орбитального полета космического корабля «Союз-9», пилотируемого летчиками-космонавтами А. Г. Николаевым и В. И. Севастьяновым.
- 4 — Опубликовано сообщение об обмене телеграммами между Н. В. Подгорным и президентом Либерии У. Ш. Табменом по случаю национального праздника Либерии — Дня независимости.
- 4 — Опубликовано сообщение о телеграмме, которую направил Н. В. Подгорный шахиншаху Ирана Мохаммеду Реза Пехлеви с выражением соболезнования в связи с постигшим иранский народ стихийным бедствием — землетрясением, повлекшим за собой человеческие жертвы.
- 4-12 — В Москве состоялись советско-иранские переговоры.
- 5 — В Нью-Йорке состоялась очередная встреча представителей СССР, США, Англии и Франции по вопросам мирного политического урегулирования на Ближнем Востоке.
- 6 — Опубликовано сообщение о телеграмме, которую направил А. А. Громыко министру иностранных дел СРР К. Мзеску по случаю 25-й годовщины со дня восстановления дипломатических отношений между СССР и Румынией.
- 7 — Опубликовано сообщение о телеграммах, которыми обменялись Н. В. Подгорный и президент Перу Х. Веласко Альвардо по случаю национального праздника Перу — Дня независимости.
- 11 — Опубликовано сообщение об обмене телеграммами между Н. В. Подгорным и президентом Швейцарии Г.-И. Чуди в связи с национальным праздником Швейцарии.
- 11 — В Москве состоялась беседа А. Н. Косыгина с главой делегации Ирака — зам. пред. Совета Ресволюционного командования Ирака, зам. генерального секретаря Иракской Партии арабского социалистического возрождения С. Хусейном.
- 11 — Опубликовано сообщение о предстоящем визите в СССР федерального кандидата ФРГ В. Брандта.
- 12-13 — В Москве состоялись переговоры между А. Н. Косыгиным и федеральным кандидатом ФРГ В. Брандтом.
- 13 — В Москве состоялись переговоры по координации народнохозяйственных планов СССР и ГДР на 1971—75 гг. Сообщение о переговорах опубликовано 14 августа.
- 14 — Опубликовано сообщение об обмене телеграммами между Н. В. Подгорным и президентом Экуадора Х. М. Веласко Ибарра по случаю национального праздника — Дня независимости.
- 14 — Опубликована телеграмма, которую направили Л. И. Брежнев, Н. В. Подгорный и А. Н. Косыгин председателю Конголезской народной группы, президенту Народной Республики Конго, пред. Гос. совета Народной Республики Конго М. Нгуаби по случаю национального праздника — 7-й годовщины революции.
- 14 — Опубликовано сообщение об обмене телеграммами между А. А. Громыко и министром иностранных дел НРБ И. Бавешевым по случаю 25-й годовщины восстановления дипломатических отношений между СССР и Болгарией.
- 15 — Опубликована телеграмма Л. И. Брежнева, Н. В. Подгорного и А. Н. Косыгина руководителям КНДР по случаю 25-й годовщины освобождения Кореи от колониального гнета японского империализма. А. А. Громыко направил телеграмму министру иностранных дел КНДР Хо Даму.
- 15 — Опубликовано сообщение о телеграмме, которую направил А. Н. Косыгин пред. Совета Министров Италии Э. Колombo в связи с назначением его на пост главы правительства.
- 15 — Опубликовано сообщение об обмене телеграммами между Н. В. Подгорным и королем Бельгии Бодуэном в связи с национальным праздником Бельгии.
- 15 — В Пхеньяне состоялась беседа генерального секретаря ЦК ТПК, пред. Кабинета министров КНДР Ким Ир Сена с членами партийно-правительственной делегации СССР по случаю чтения Политбюро ЦК КПСС первым зам. пред. Совета Министров СССР К. Т. Мазуровым.
- 15 — Опубликовано сообщение об обмене телеграммами между А. А. Громыко и министром иностранных дел Экуадора Рохелио Вальдивьесо Эригереном по случаю национального праздника Экуадора — Дня независимости.
- 17 — Опубликовано приветствие А. Н. Косыгина участникам состоявшегося в Москве XIII Международного конгресса исторических наук.
- 17 — Опубликовано сообщение о телеграмме, которую направил А. А. Громыко министру иностранных дел Италии А. Моро по случаю его назначения на этот пост.
- 18 — Опубликовано приветствие А. Н. Косыгина участникам состоявшегося в Ленинграде IX Международного конгресса анатомов.
- 18 — В Москве состоялась беседа А. А. Громыко с пред. сената Италии А. Фанфани.
- 19 — Опубликовано сообщение об обмене телеграммами между Н. В. Подгорным и президентом Бурунди П. Мичомbero по случаю национального праздника Республики Бурунди — Дня независимости. Телеграммами обменялись министры иностранных дел СССР и Республики Бурунди.
- 19 — Опубликовано сообщение о телеграмме, которую направил А. А. Громыко министру иностранных дел Кипра С. Киприану по случаю 10-летия установления дипломатических отношений между СССР и Кипром.
- 19 — В Нью-Йорке состоялась встреча представителей СССР, США, Англии и Франции по вопросам мирного политического урегулирования на Ближнем Востоке.
- 20 — Опубликовано сообщение об обмене телеграммами между Н. В. Подгорным и президентом Мальдивской Республики И. Насиром по случаю 5-й годовщины Мальдивской Республики.
- 20 — В Москве состоялось заседание Политического консультативного комитета государств — участников Варшавского договора.
- 21 — В Москве состоялась беседа А. Н. Косыгина с пред. сената Италии А. Фанфани.
- 23 — Опубликована телеграмма, которую направили Л. И. Брежнев, Н. В. Подгорный и А. Н. Косыгин руководителям СРР по случаю национального праздника СРР — 26-й годовщины освобождения страны от фашистского ига. Министр иностранных дел СССР направил телеграмму министру иностранных дел СРР.
- 28 — В Москве состоялась беседа между первым зам. пред. Совета Министров СССР К. Т. Мазуровым и премьер-министром Афганистана Нур Ахмедом Эттемади.
- 28 — Опубликовано сообщение об обмене телеграммами между А. Н. Косыгиным и премьер-министром Сингапура Ли Куане по случаю национального праздника — Дня Республики Сингапур.
- 28 — В Москве состоялись переговоры между правительственными экономическими делегациями СССР и КНДР.
- Сентябрь**
- 1 — Л. И. Брежнев, Н. В. Подгорный и А. Н. Косыгин направили телеграмму руководителям ДРВ по случаю национального праздника — 25-й годовщины ДРВ. Министр иностранных дел СССР направил телеграмму министру иностранных дел ДРВ.
- 1 — А. Н. Косыгин направил приветствие Ассамблее Организации африканского единства и ее участникам — главам государств и правительств свободной Африки.
- 1 — Опубликовано сообщение о предстоящем визите в СССР президента Индии В. Г. Гир.
- 2 — В Нью-Йорке состоялась очередная встреча представителей СССР, США, Англии и Франции по вопросам мирного политического урегулирования на Ближнем Востоке.
- 2 — Опубликовано сообщение об обмене телеграммами между Н. В. Подгорным и президентом Боливии Альфредо Овандо Кампида по случаю национального праздника Боливии — Дня независимости.
- 2 — На заседании Комитета по разоружению в Женеве глава делегации СССР А. А. Родин выступил с критикой позиции США в отношении проблемы раздельного запрещения химического и бактериологического оружия.
- 3 — Опубликовано сообщение о телеграмме, которую направил Н. В. Подгорный президенту Ливана С. Франжье в связи с избранием его на пост главы государства.
- 3 — Опубликовано сообщение об обмене телеграммами между А. А. Громыко и министром иностранных дел Боливии Эггаром Камачо Омисте в связи с национальным праздником.
- 3 — Опубликовано сообщение об ответной телеграмме Н. В. Подгорного президенту Перу Х. Веласко Альвардо с выражением признательности за соболезнование в связи

- с гибелью экипажа советского самолета, доставлявшего грузы помощи пострадавшему от землетрясения населению Перу. Министр иностранных дел СССР направил отведенную телеграмму министру иностранных дел Перу.
- 3 — Л. И. Брежнев, Н. В. Подгорный и А. Н. Косыгин направили телеграмму президенту Финляндии У. К. Кекконену по случаю его 70-летия.
- 4 — Опубликовано сообщение о телеграмме, которую направил Н. В. Подгорный президенту Ганы Э. Акуфо-Алло в связи с избранием его на пост главы государства.
- 4 — Опубликовано сообщение об обмене телеграммами между Н. В. Подгорным и президентом Уругвая Х. Пачено Ареко по случаю национального праздника — 145-й годовщины со дня провозглашения независимости.
- 4 — Опубликовано сообщение об обмене телеграммами между Н. В. Подгорным и президентом Индонезии Сухарто по случаю национального праздника — 25-й годовщины провозглашения независимости.
- 8 — Л. И. Брежнев, Н. В. Подгорный и А. Н. Косыгин направили телеграмму руководителям НРБ в связи с национальным праздником — 26-й годовщиной социалистической революции в Болгарии. Министр иностранных дел СССР направили телеграмму министру иностранных дел НРБ.
- 8 — Л. И. Брежнев, Н. В. Подгорный и А. Н. Косыгин направили телеграмму руководителям КНДР в связи с национальным праздником — 22-й годовщиной образования КНДР. Министр иностранных дел СССР направили телеграмму министру иностранных дел КНДР.
- 8 — А. Н. Косыгин направили телеграмму пред. Третьей конференции глав государств и правительств неприсоединившихся стран в г. Лусана.
- 10 — Опубликовано сообщение об обмене телеграммами между министрами иностранных дел СССР и Уругвая по случаю национального праздника этой страны — Дня независимости.
- 10 — Опубликовано сообщение об обмене телеграммами между Н. В. Подгорным, А. Н. Косыгиным и пред. Революционного совета и премьер-министром ЛАР М. Каддафи по случаю национального праздника — 1-й годовщины революции 1 сентября 1969 г.
- 10 — Опубликовано сообщение об обмене телеграммами между Н. В. Подгорным и президентом Габона А. Б. Бонго в связи с 10-й годовщиной со дня провозглашения независимости.
- 11 — Опубликовано сообщение о телеграмме, которую направил Н. В. Подгорный президенту Верховного революционного совета Сомалийской Демократической Республики М. Сиаду Барре по случаю 10-й годовщины со дня установления дипломатических отношений между СССР и Сомалийской Демократической Республикой. Министр иностранных дел СССР направили телеграмму государственному секретарю по иностранным делам Сомалийской Демократической Республики.
- 11 — Опубликовано сообщение об обмене телеграммами между А. А. Громыко и министром иностранных дел Сингапура С. Раджаратнамом по случаю национального праздника Сингапура — Дня республики.
- 12 — Опубликовано сообщение об обмене телеграммами между Н. В. Подгорным и президентом Сингапура Ю. бин Йоханом по случаю национального дня Сингапура.
- 12 — Министр иностранных дел СССР А. А. Громыко направили телеграмму министру иностранных дел ЛАР С. Буваззру по случаю национального праздника ЛАР — Дня революции 1 сентября 1969 г.
- 13 — Опубликовано сообщение о телеграмме, которую направил А. А. Громыко министру иностранных дел ФРГ В. Шеллю по случаю 15-й годовщины установления дипломатических отношений между СССР и ФРГ.
- 16 — В Москве состоялась беседа Н. В. Подгорного с премьер-министром Сингапура Ли Куан-е.
- 17 — В Сухуми состоялась беседа А. Н. Косыгина с премьер-министром Сингапура Ли Куан-е.
- 18 — В Москве состоялась беседа Н. В. Подгорного с членами парламентской делегации Японии во главе с депутатом палаты представителей К. Фукунага.
- 20 — Опубликовано заявление ТАСС в связи с кровопролитными боями в столице Иордании Аммане между правительственными войсками и палестинскими вооруженными отрядами.
- 21 — В Москве состоялась беседа Н. В. Подгорного и Д. С. Полянского с королем Афганистана Мухаммедом Захир Шахом.
- 22 — Опубликовано сообщение о телеграмме, которую направили Н. В. Подгорный и А. Н. Косыгин пред. военного комитета Национального освобождения, главе государства и пред. правительства Мали М. Траоре по случаю 10-й годовщины независимости.
- 23 — Опубликовано сообщение об обмене телеграммами между Н. В. Подгорным и президентом Бразилии Э. Гаррасаом Медиси по случаю национального праздника Бразилии — 148-й годовщины провозглашения независимости.
- 23 — Опубликовано сообщение об обмене телеграммами между А. Н. Косыгиным и премьер-министром государства Маврикий Сивусатура Рамгулам в связи с 70-летием премьер-министра.
- 23 — Опубликовано сообщение о предстоящем визите в СССР премьер-министра Канады П. Э. Трюдо.
- 23—24 — В Москве состоялись беседы Н. В. Подгорного и Д. С. Полянского с президентом Индии В. В. Гири.
- 24 — Опубликовано сообщение МИД СССР в связи с вооруженными столкновениями в Иордании между частями иорданской армии и палестинскими отрядами.
- 25 — Опубликовано сообщение о распространении в качестве официального документа Совета Безопасности заявления ТАСС о положении в Иордании. Заявление ТАСС распространено по просьбе постоянного представителя СССР при ООН.
- 25 — Опубликовано сообщение о телеграмме, которую направили А. А. Громыко министру иностранных дел ВНР Я. Петеру по случаю 25-й годовщины восстановления дипломатических отношений между СССР и ВНР.
- 26 — В Москве состоялась беседа А. Н. Косыгина и министра хозяйства ФРГ К. Шиллера.
- 29 — В Москве состоялась беседа А. Н. Косыгина и министра образования и науки ФРГ Г. Лейсинга.
- 29 — Л. И. Брежнев, Н. В. Подгорный и А. Н. Косыгин направили телеграмму супруге президента ОАР Г. А. Насера с выражением соболезнования в связи с его кончиной.
- 29 — Л. И. Брежнев, Н. В. Подгорный и А. Н. Косыгин направили телеграмму исполняющему обязанности президента ОАР А. Садагу, правительству, Национальному собранию, Арабскому социалистическому союзу, народу ОАР, в которой выражено соболезнование в связи с безвременной кончиной президента и премьер-министра ОАР, пред. Арабского социалистического союза ОАР Г. А. Насера.
- 29 — Министр обороны СССР А. А. Гречко направили телеграмму военному министру ОАР М. Фази с выражением соболезнования в связи с кончиной президента ОАР Г. А. Насера.
- 29 — В Улан-Баторе состоялась беседа руководителей МНР с членами делегации СССР во главе с зам. пред. Совета Министров СССР М. Т. Ефремовым.
- 29 — Опубликовано сообщение о предстоящем визите в СССР президента Франции Ж. Помпиду.
- 30 — Опубликовано сообщение об обмене телеграммами между Н. В. Подгорным и президентом Чили Э. Фрей Монतालва в связи с национальным праздником Чили — Днем независимости. Телеграммами обменялись министры иностранных дел СССР и Чили.
- 30 — Опубликовано сообщение об обмене телеграммами между Н. В. Подгорным и королем Саудовской Аравии Фейсалом ибн Абд Азизом аль-Саудом в связи с национальным праздником королевства Саудовской Аравии.
- 30 — Опубликовано сообщение об обмене телеграммами между Н. В. Подгорным и пред. Республиканского совета ЙАР А. аль Арьяни по случаю 8-й годовщины революции в Йемене.
- 30 — Опубликована телеграмма А. А. Громыко министру иностранных дел ОАР М. Рияду с выражением соболезнования по поводу кончины президента ОАР Г. А. Насера.
- 30 — Президиум Верховного Совета СССР и Совет Министров СССР направили телеграмму председателю КНР, Постоянному комитету Всекитайского собрания народных представителей, Государственному совету КНР в связи с 21-й годовщиной КНР.
- 30 — Н. В. Подгорный, А. Н. Косыгин направили телеграмму главе Федерального военного правительства и главнокомандующему Вооруженными силами Нигерии Я. Говону в день национального праздника Нигерии — 10-й годовщины провозглашения независимости страны.
- 30 — В Нью-Йорке состоялась встреча представителей СССР, США, Англии и Франции по вопросу о мирном политическом урегулировании на Ближнем Востоке.
- 30 — В Каире состоялась беседа А. Н. Косыгина с президентом АНДР Х. Бумьделом, пред. Революционного совета и премьер-министром Демократической Республики Султан Д. М. Нимейри, главой государства и премьер-министром САР Н. Атаси.

Октябрь

- 1 — Л. И. Брежнев, Н. В. Подгорный и А. Н. Косыгин направили телеграмму генеральному секретарю Демократической партии Гвинеи, президенту и председателю правительства Гвинеи А. Секу Туре по случаю национального праздника Гвинейской Республики — Дня независимости.

- 1 — Опубликовано сообщение о заявлении представителям печати, переданном в Каире А. Н. Косыгиным — руководителем партийно-государственной делегации СССР на похороны президента ОАР Г. А. Насера, в котором выражено соболезнование по поводу кончины президента ОАР.
- 1 — Опубликовано сообщение об встрече в Каире А. Н. Косыгина с исполняющим обязанности президента ОАР А. Садатом, членами Высшего исполнительного комитета Арабского социалистического союза Х. Шаффи, А. Сабири и военным министром ОАР М. Фази.
- 1 — Опубликовано сообщение о телеграммах, которыми обменялись А. А. Громыко и министр иностранных дел ЕАР Мохсен Ахмед аль-Али по случаю 8-й годовщины со дня образования ЙАР.
- 1 — По каирскому радио и телевидению выступил А. Н. Косыгин.
- 1 — В Каире состоялись беседы А. Н. Косыгина с премьер-министром Ирана А. А. Ховейдой и президентом Верховного революционного совета Сомалийской Демократической Республики М. Сиадом Барре.
- 1 — Опубликовано сообщение о телеграмме, которую направил А. А. Громыко министру иностранных дел КНР в связи с 21-й годовщиной образования КНР.
- 1 — Посольству США в Москве вручена нота в связи с антисоветской кампанией в США, осуществляемой сионистскими организациями.
- 2 — В Каире состоялась беседа членов партийно-государственной делегации СССР во главе с А. Н. Косыгиным с исполняющим обязанности президента ОАР А. Садатом и другими руководителями ОАР.
- 2 — В Каире состоялась беседа А. Н. Косыгина с министром иностранных дел Туниса М. Масмули и министром юстиции Туниса Х. Бургибой-младшим.
- 2 — Опубликовано сообщение о телеграмме, которую направил А. А. Громыко комиссару по иностранным делам Нигерия О. Арико по случаю 10-й годовщины провозглашения независимости Нигерии.
- 3 — В Каире состоялась заключительная встреча между партийно-государственной делегацией СССР во главе с А. Н. Косыгиным и руководителями ОАР.
- 6 — Л. И. Брежнев, Н. В. Подгорный и А. Н. Косыгин направили телеграмму руководителям ГДР по случаю 21-й годовщины образования ГДР. Министр иностранных дел СССР направил телеграмму министру иностранных дел ГДР.
- 6 — Опубликовано сообщение о телеграмме, которую направил А. Н. Косыгин исполняющему обязанности президента ОАР А. Садату в связи с окончанием визита в ОАР.
- 6-7 — В Москве состоялись советско-французские переговоры.
- 7 — Опубликовано сообщение об обмене телеграммами между А. Н. Косыгиным и премьер-министром Мальты Дж. Б. Оливье по случаю национального праздника Мальты — годовщины провозглашения независимости.
- 8 — Опубликовано сообщение об обмене телеграммами между Н. В. Подгорным и президентом Кипра архиепископом Макариосом в связи с национальным праздником — Днем независимости.
- 9 — Опубликовано заявление МИД СССР в связи с распространением в последнее время официальными лицами в США измышлений, будто ввиду позиции СССР обостряется обстановка на Ближнем Востоке, что СССР якобы нарушает взятые им на себя обязательства в связи с прекращением огня в зоне Суэцкого канала.
- СССР был и остается твердым сторонником политического урегулирования проблем Ближнего Востока.
- 9 — Опубликована телеграмма А. Н. Косыгина пред. Совета Министров СРР Й. Г. Мауреру с выражением сочувствия в связи с постигшим его несчастным случаем.
- 9 — А. Н. Косыгин направил телеграмму премьер-министру Финляндии Рауу Мара по случаю провозглашения независимости Финляндии.
- 9 октября — 22 ноября — В Москве состоялись советско-вьетнамские переговоры между правительственными экономическими делегациями обеих стран.
- 10 — Опубликовано сообщение об обмене телеграммами между Н. В. Подгорным и президентом Камеруна А. Ахиджо по случаю национального праздника — годовщины воссоединения страны.
- 10 — Опубликована благодарность ЦК КПСС, Президиума Верховного Совета СССР и Совета Министров СССР всем партийным, советским и общественным организациям, коллективам предприятий и учреждений, отдельным гражданам СССР, а также ЦК братских партий, правительствам социалистических и дружественных стран, государственным деятелям, общественным организациям и отдельным гражданам зарубежных государств, приславшим поздравления в связи с успешным завершением полета советской автоматической станции «Луна-16».
- 11 — Опубликовано сообщение о предстоящем визите в Великобританию А. А. Громыко.
- 13 — Опубликовано сообщение об обмене телеграммами между Н. В. Подгорным и президентом Мексики Г. Диасом Орландом в связи с национальным праздником Мексики — 160-й годовщиной провозглашения независимости. Телеграммами обменялись министры иностранных дел СССР и Мексики.
- 13 — Опубликована телеграмма А. Н. Косыгина 24-му общему собранному членов финско-советской торговой палаты.
- 13 — В Москве состоялась беседа А. Н. Косыгина с министром обороны Ирака Х. Шехабом.
- 14 — Опубликовано заявление ТАСС в связи с пропагандистской кампанией в США по поводу мнимой «советской угрозы» западному полушарию.
- 14 — Опубликовано сообщение о распространении постоянным представительством СССР при ООН заявления ТАСС в связи с развернувшейся в США пропагандистской кампанией по поводу мнимой «советской угрозы» западному полушарию.
- 14 — В Москве состоялась беседа А. Н. Косыгина с представителями деловых и научных кругов Франции.
- 14 — В Нью-Йорке состоялась беседа А. А. Громыко с министром иностранных дел ОАР М. Риядом.
- 15 — Опубликовано сообщение о распространении постоянным представительством СССР при ООН в качестве пресс-релиза текста советско-французского протокола и текста советско-французской декларации от 13 октября.
- 16 — Л. И. Брежнев, Н. В. Подгорный и А. Н. Косыгин направили телеграмму А. Садату в связи с избранием его президентом ОАР.
- 16 — В Белграде состоялась беседа И. Броз-Тито с членами делегации Верховного Совета СССР во главе с членом Президиума Верховного Совета СССР, кандидатом в члены Политбюро ЦК КПСС, первым секретарем ЦК КП Белоруссии П. М. Матерновым.
- 16 — В Нью-Йорке состоялись беседы А. А. Громыко с генеральным секретарем ООН У. Тамом и государственным секретарем США У. Роджерсом.
- 17 — Опубликовано сообщение об обмене телеграммами между А. Н. Косыгиным и премьер-министром Малайзии Абдул Разаком по случаю назначения его на пост премьер-министра.
- 17 — Опубликовано сообщение об обмене телеграммами между Н. В. Подгорным и верховным правителем Малайзии султаном Абдул Халим Муазам Шахом по случаю его вступления на пост верховного правителя.
- 17 — Опубликовано сообщение о беседах в Нью-Йорке А. А. Громыко с пред. 25-й сессии ГА ООН Э. Хамбро и главой делегации ПНР министром иностранных дел ПНР С. Вяржиковским.
- 17 — Опубликовано сообщение о перенесении визита в СССР премьер-министра Канады П. Э. Трюдо.
- 19 — В Нью-Йорке состоялись беседы А. А. Громыко с пред. Гос. совета СРР Н. Чаушеску и государственным секретарем США У. Роджерсом.
- 20 — Н. В. Подгорный и А. Н. Косыгин направили телеграмму пред. Революционного совета и премьер-министру Султану Дж. Нимейри по случаю 6-й годовщины революции 21 октября 1964 г.
- 20 — Л. И. Брежнев, Н. В. Подгорный и А. Н. Косыгин направили телеграмму президенту Верховного революционного совета Сомалийской Демократической Республики М. Сиаду Барре по случаю национального праздника — 1-й годовщины революции 21 октября 1969 г.
- 20 — В Москве состоялась беседа А. Н. Косыгина с премьер-министром Индии И. Ганди.
- 20 — В Нью-Йорке состоялись беседы А. А. Громыко с министром иностранных дел Австрии Р. Кирхшлегером и комиссаром по иностранным делам Нигерии О. Арико.
- 20 — В Нью-Йорке состоялись встречи А. А. Громыко с зам. пред. государственного секретариата по иностранным делам СФРЮ А. Вратушей и министром иностранных дел НРЮИ А. аль-Бейдом.
- 21 — А. Н. Косыгин направил телеграмму премьер-министру ОАР М. Фази в связи с назначением на пост главы правительства ОАР.
- 21 — Опубликовано сообщение об обмене телеграммами между Н. В. Подгорным и пред. президентского совета НРЮИ А. С. Рубайя Али в связи с национальным праздником НРЮИ — Днем революции 14 октября 1963 г.
- 21 — В Нью-Йорке А. А. Громыко встретился с мэром г. Нью-Йорка Д. Лидцем.
- 22 — Опубликовано сообщение ТАСС о нарушении 21 октября самолетом ВВС США воздушного пространства СССР и посадке его на аэродроме вблизи г. Ленинкана.

- 22 — Опубликовано сообщение об обмене телеграммами между А. А. Громыко министру иностранных дел и сотруднику Малии Ш. Сиссоко по случаю 10-летия установления дипломатических отношений между СССР и Малии.
- 22 — В Москве состоялась беседа А. Н. Косыгина с зам. премьер-министра, пред. Госплана ДРВ Нгуен Коном.
- 22 — Опубликовано сообщение о предстоящем визите в СССР партийно-правительственной делегации МНР во главе с первым секретарем ЦК МНРП, пред. Совета Министров МНР Ю. Цеденбалом.
- 22 — В Вашингтоне состоялась беседа А. А. Громыко и президента США Р. Никсона.
- 23 — Опубликовано сообщение о телеграмме, которую направил Н. В. Подгорный президенту Мексики Г. Диасу Орласу с выражением соболезнования в связи с кончиной видного политического и общественного деятеля, бывшего президента Мексики Л. Карденаса. Н. В. Подгорный направил также телеграмму соболезнования супруге Л. Карденаса.
- 23 — Опубликовано выступление А. А. Громыко на юбилейной сессии ГА ООН 21 октября.
- 23 — В Нью-Йорке состоялась беседа А. А. Громыко с министром иностранных дел Франции М. Шуманом и президентом Кипра архиепископом Макариосом.
- 24 — Н. В. Подгорный направил телеграмму Сальвадору Альенде Госсенс в связи с избранием его на пост президента Чили.
- 24 — Опубликовано сообщение об обмене телеграммами между Н. В. Подгорным и президентом Малагасийской Республики Ф. Циравана по случаю национального праздника Малагасийской Республики.
- 24 — Опубликовано сообщение о предстоящем визите в Иран Н. В. Подгорного.
- 24 — В Нью-Йорке состоялась беседа А. А. Громыко с министрами иностранных дел ОАР М. Рьядом, ПНР С. Ендриховским, НРВ И. Башевым.
- 27 — Опубликовано сообщение об обмене телеграммами между А. Н. Косыгиным и премьер-министром НРЮИ М. А. Хайтемом по случаю национального праздника — 7-й годовщины революции в Южном Йемене.
- 27 — Опубликовано сообщение об обмене телеграммами между А. А. Громыко и министром иностранных дел Судана Фаруком Абу Йса по случаю 6-й годовщины революции 21 октября 1964 г.
- 27 — Опубликовано заявление правительства СССР правительству США в связи с нарушением 21 октября 1970 г. самолетом ВВС США государственной границы СССР в районе г. Ленингана.
- 27 — Опубликовано заявление правительства СССР правительству Турции в связи с нарушением 21 октября 1970 г. самолетом ВВС США летением с территории Турции, воздушного пространства СССР.
- 27 — В Москве состоялась советско-монгольские переговоры.
- 28 — В Астаре-Иранской состоялась беседа Н. В. Подгорного с шахиншахом Ирана Мохаммедом Реза Пехлеви.
- 28 — Опубликовано сообщение о распространении представителями СССР при ООН текстов заявлений Советского правительства правительству США и правительству Турции в связи с нарушением самолетом ВВС США государственной границы СССР.
- 28 — В Нью-Йорке, в представительстве СССР при ООН состоялась очередная встреча представителей СССР, США, Англии и Франции по вопросам мирного политического урегулирования на Ближнем Востоке.
- 28 — В Лондоне состоялась беседа А. А. Громыко с премьер-министром Великобритани Э. Хитом.
- 29 — В Берлине состоялась беседа руководителей ГДР с А. А. Громыко.
- 30 — Л. И. Брежнев, Н. В. Подгорный и А. Н. Косыгин направили телеграмму пред. Революционного совета, пред. Совета Министров АНДР Х. Бумедьеу в связи с национальным праздником АНДР — 16-й годовщиной революции.
- 30 — Опубликовано сообщение об обмене телеграммами между Н. В. Подгорным и шахиншахом Ирана Мохаммедом Реза Пехлеви по случаю национального праздника Ирана — дня рождения шахиншаха.
- 30 — В Москве состоялась пресс-конференция советских и иностранных журналистов в связи с праздником греческого народа — днем «Охи».
- 30 — Во Франкфурте-на-Майне состоялась беседа А. А. Громыко с министром иностранных дел ФРГ В. Шеелем.
- 3 — Опубликовано сообщение о телеграмме, которую направил А. А. Громыко министру иностранных дел ПНР С. Ендриховскому с выражением соболезнования в связи с трагической гибелью видного дипломата и большого друга СССР З. Вольянка.
- 4 — Опубликовано сообщение об обмене телеграммами между А. А. Громыко и государственным секретарем по иностранным делам Сомалийской Демократической Республики Омаром Артехом Галибом по случаю 1-й годовщины революции.
- 5 — В Сантьяго состоялась беседа президента Чили Сальвадора Альенде с членами делегации СССР во главе с зам. Председателя Верховного Совета СССР Г. С. Дзюбендзе. Сальвадору Альенде в связи с вступлением его на пост президента Чили было передано приветственное послание Н. В. Подгорного.
- 7 — Опубликовано сообщение о телеграмме, которую направил Н. В. Подгорный президенту Объединенной Республики Танзания Дж. Ньерере в связи с переизбранием его на пост главы государства.
- 7 — Опубликовано сообщение о телеграмме, которую направил Н. В. Подгорный президенту Демократической Республики Конго Ж. Мобуту в связи с избранием его президентом ДРК.
- 7 — Опубликовано сообщение о телеграмме, которую направил А. Н. Косыгин премьер-министру Туниса Х. Нуири по случаю назначения его на пост премьер-министра.
- 8 — Опубликовано сообщение о распространении в ООН постановки представительства СССР при ООН в качестве пресс-релиза изложения доклада члена Политбюро ЦК КПСС, секретаря ЦК КПСС М. А. Суллова на торжественном заседании в Москве, посвященном 53-й годовщине Великой Октябрьской социалистической революции.
- 9 — В Москве состоялась беседа Л. И. Брежнева и Н. В. Подгорного с членами делегации Народной палаты ГДР во главе с пред. Народной палаты, зам. пред. Гос. совета ГДР Г. Геттингом.
- 9 — В Нью-Йорке состоялась очередная встреча представителей СССР, США, Англии и Франции по вопросам мирного политического урегулирования на Ближнем Востоке.
- 10 — Л. И. Брежнев, Н. В. Подгорный и А. Н. Косыгин направили телеграмму президенту Франции Ж. Помпиду с выражением соболезнования по случаю кончины выдающегося государственного деятеля Франции генерала Ш. де Голля.
- 10 — Л. И. Брежнев, А. Н. Косыгин и Н. В. Подгорный направили телеграмму И. де Голлю с выражением соболезнования в связи с кончиной ее супруга генерала Ш. де Голля.
- 10-12 — В Риме состоялась советско-итальянские переговоры. Делегацию СССР возглавлял А. А. Громыко.
- 11 — Опубликовано сообщение об обмене телеграммами между Н. В. Подгорным и федеральным президентом Австрии Г. Йонасом по случаю национального праздника Австрии.
- 11 — Опубликовано сообщение о телеграмме, которую направил А. А. Громыко министру иностранных дел Франции М. Шуману с выражением соболезнования в связи с кончиной выдающегося государственного деятеля Франции Ш. де Голля.
- 12 — В Париже состоялась беседа Н. В. Подгорного — главы делегации СССР на похоронах Ш. де Голля, с президентом Франции Ж. Помпиду.
- 12 — Опубликовано сообщение о телеграмме, которую направил министр обороны СССР А. А. Гречко государственному министру по национальной обороне Франции М. Дебре с выражением соболезнования по поводу юнички выдающегося государственного деятеля генерала Ш. де Голля.
- 13 — В Париже состоялась беседа Н. В. Подгорного с премьер-министром ОАР М. Фавзи.
- 16 — Н. В. Подгорный и А. Н. Косыгин направили телеграмму президенту Пакистана А. М. Яхья Хану с выражением сочувствия в связи со стихийным бедствием, обрушившимся на прибрежные районы Восточного Пакистана.
- 17 — В Москве состоялась беседа А. А. Громыко с зам. министра иностранных дел ПНР Ю. Виневичем.
- 19 — На пленарном заседании ГА ООН представитель СССР Л. А. Милин заявил, что делегация СССР будет голосовать за проект 18 стран, предусматривающий немедленное восстановление законных прав КНР в ООН и изгнание оттуда чанкайштов.
- 20 — Н. В. Подгорный направил телеграмму президенту Колумбии М. Пастрана Боррере с выражением сочувствия и соболезнования в связи со стихийным бедствием — ливневыми дождями.
- 21 — Опубликовано благодарность ЦК КПСС, Президиума Верховного Совета СССР и Совета Министров СССР всем трудящимся, партийным, советским и общественным организациям СССР, братским партиям, правительствам, государственным и партийным деятелям, общественным организациям зарубежных стран, всем зарубежным друзьям

Ноябрь

2 ноября — 18 декабря — В Хельсинки состоялась советско-американские переговоры по вопросам ограничения стратегических вооружений.

3 — Опубликовано сообщение об обмене телеграммами между А. Н. Косыгиным и премьер-министром Исландии И. Хафстейном по случаю назначения его премьер-министром.

- за искренние пожелания по доброй воле населения советскому народу, КНЕС и правительству СССР в связи с 33-й годовщиной Великой Октябрьской социалистической революции.
- 22 — Опубликовано сообщение о телеграмме, которую направил А. А. Громыко министру иностранных дел МНР Л. Ринчину в связи с назначением его на этот пост.
- 23 — В Нью-Йорке состоялась острейшая встреча постоянных представителей СССР, США, Великобритании и Франции при ООН по вопросам мирного политического урегулирования на Ближнем Востоке.
- 24 — Опубликовано заявление правительства СССР в связи с преступным актом со стороны Португалии, совершенным 22 ноября, — вооруженной агрессией против Гвинейской Республики.
- 24 — Опубликовано заявление ТАСС в связи с новой провокацией военщины США против ДРВ.
- 24 — Л. И. Брежнев, Н. В. Подгорный и А. Н. Косыгин направили телеграмму президенту ЧССР Л. Свободе по случаю семидесятилетия со дня рождения.
- 25 — Опубликовано сообщение о телеграммах, которые направили Н. В. Подгорный и А. Н. Косыгин исполняющему обязанности президента Сингапура Ео Гим Сенгу и премьер-министру Сингапура Ли Куан-се в выражении сочувствия в связи с кончиной президента Сингапура Ю. бин Исхака.
- 25 — В Берлине состоялась беседа А. А. Громыко с руководителями ГДР.
- 26 — В Праге состоялась беседа Н. В. Подгорного с президентом ЧССР Л. Свободой.
- 26 — В Праге состоялась беседа Н. В. Подгорного с первым секретарем ЦК КПЧ Г. Гусаком, а также работниками аппарата ЦК КПЧ.
- 27 — В Варшаве состоялась беседа зам. пред. Совета Министров ПНР П. Ярошевича с зам. пред. Совета Министров СССР Н. А. Тихоновым.
- 28 — Л. И. Брежнев, Н. В. Подгорный направили телеграмму пред. СКЮ, президенту СФРЮ И. Броз-Тито по случаю национального праздника СФРЮ — Дня республики.
- 28 — А. Н. Косыгин направил телеграмму пред. Союзного исполнительного веча СФРЮ М. Рибичичу по случаю национального праздника СФРЮ — Дня республики.
- 28 — Опубликована телеграмма Н. В. Подгорного Юбилейному конгрессу Австро-советского общества по случаю 25-летия общества.
- 28 — Опубликовано сообщение об обмене телеграммами между Н. В. Подгорным и президентом Ливана С. Франжье по случаю национального праздника Ливана — Дня независимости.
- 28 — Опубликовано сообщение об обмене телеграммами между А. А. Громыко и комиссаром по иностранным делам Нигерии О. Арипо по случаю 10-й годовщины установления дипломатических отношений между СССР и Нигерией.
- 29 — Опубликовано сообщение о телеграмме, которую направил А. А. Громыко государственному секретарю по иностранным делам СФРЮ М. Тепавцу по случаю национального праздника СФРЮ — Дня республики.
- 4 — Опубликовано сообщение о посещении послом СССР в Финляндии А. С. Белковым министра иностранных дел Финляндии В. Пеккинена. Посол СССР сообщил, что правительство СССР рассмотрит памятную записку правительства Финляндии от 25 ноября 1970 г., выражает согласие на предложение правительства Финляндии о проведении соответствующих консультаций по вопросам организации общеевропейского совещания.
- 6 — Опубликовано сообщение о телеграммах, которые направили Л. И. Брежнев, Н. В. Подгорный и А. Н. Косыгин президенту Финляндии У. К. Кекконену по случаю национального праздника — 33-й годовщины Финляндской Республики. Министр иностранных дел СССР направил телеграмму министру иностранных дел Финляндии.
- 6 — Опубликовано сообщение о телеграмме, которую направил А. Н. Косыгин премьер-министру Финляндии А. Карьялайнену по случаю национального праздника — 53-й годовщины Финляндской Республики.
- 7 — МИД СССР заявил протест посольству США в Москве по поводу продолжавшегося 38 часов задержания властями США в зоне Панамского канала советского пассажирского судна «Ирвинг» в Руставели, на борту которого находилось 750 пассажиров, в том числе много женщин и детей, следовавших из Англии в Австралию.
- В заявлении говорится, что правительство СССР ожидает принятия правительством США мер, исключающих подобные случаи.
- 10 — Опубликовано сообщение о распространении постоянным представительством СССР при ООН изложения доклада зам. пред. Совета Министров СССР, пред. Госплана СССР Н. К. Байбакова и доклада министра финансов СССР В. Ф. Гарбузова на сессии Верховного Совета СССР.
- 11 — Опубликовано сообщение об очередной встрече в Нью-Йорке представителей СССР, США, Англии и Франции по вопросам мирного политического урегулирования на Ближнем Востоке.
- 11 — Опубликовано сообщение о распространении в ООН в качестве официального документа Совета Безопасности заявления участников совещания Политического консультативного комитета государств — участников Варшавского договора «Положить конец политическим провокациям против независимых государств Африки».
- 11 — Посол США в Москве был приглашен в МИД СССР, где ему было сделано представление по поводу различного рода провокаций, učinяемых сионистскими экстремистами в отношении советских учреждений в США, а также в отношении артистических коллективов СССР, направленных в США в соответствии с межправительственным соглашением об обменах в области культуры.
- 14 — В Москве состоялась беседа А. А. Громыко с министром иностранных дел ПНР С. Ендриховским.
- 15 — В Москве состоялась беседа А. А. Громыко с государственным министром по иностранным делам Судана М. А. Ибрагимом.
- 16 — По инициативе СССР ГА ООН приняла декларацию об укреплении международной безопасности. Текст декларации опубликован 18 декабря.
- 17 — Опубликовано заявление правительства СССР в связи с варварскими налетами авиации США на территорию Северного Вьетнама и угрозами администрации США расширить воздушную войну против ДРВ.
- 17 — Опубликована благодарность ЦК КПСС, Президиума Верховного Совета СССР и Совета Министров СССР всем партийным, советским и общественным организациям, коллективам предприятий и учреждений, отдельным гражданам СССР, а также ЦК братских партий, правительств социалистических и дружественных стран, государственным деятелям, общественным организациям и отдельным гражданам зарубежных государств, приславшим свои поздравления в связи с новой выдающейся победой советского народа в освоении космоса — успешным полетом автоматической станции «Луна-17» в достижении на Луну первого самостоятельного аппарата «Луна-17».
- 17 — В Москве состоялась беседа А. Н. Косыгина с группой участников совещания по сокращению рыбных запасов в Северной Атлантике.
- 18 — Опубликовано сообщение о распространении постоянным представительством СССР при ООН текста заявления правительства СССР в связи с варварскими налетами авиации США на территорию Северного Вьетнама.
- 19 — Опубликовано сообщение о достигнутой договоренности между правительствами СССР и Габона установить дипломатические отношения, начиная с 17 декабря 1970 г.
- 20 — Опубликована телеграмма Л. И. Брежнева, Н. В. Подгорного и А. Н. Косыгина пред. Президиума ЦК НФОЮВ, пред. Консультативного совета Временного революционного правительства РЮВ Нгуен-хуу-Тхо, генеральному секретарю ЦК НФОЮВ, пред. Временного революционного правительства РЮВ Хюнь-тан-Фату по случаю 10-й годовщины со дня создания НФОЮВ.

Декабрь

- 2 — Опубликовано сообщение об обмене телеграммами между Н. В. Подгорным и главой государства САР А. Хатгбом в связи с назначением его на этот пост.
- 2 — Опубликовано сообщение об обмене телеграммами между А. Н. Косыгиным и премьер-министром САР Х. Асадом в связи с его назначением на пост главы правительства.
- 2 — Опубликовано сообщение об обмене телеграммами между Н. В. Подгорным и королем Швеции Густавом VI Адольфом по случаю национального праздника Швеции.
- 2 — Опубликовано сообщение о вручении зам. пред. Президиума Верховного Совета СССР Т. Кулатовым, находящимся в ИнДР в связи с празднованием 3-й годовщины независимости, послания Н. В. Подгорного пред. Президентского совета А. С. Рубайя Али.
- 3 — Опубликовано сообщение об обмене телеграммами между А. А. Громыко и зам. премьер-министра и министром иностранных дел САР А. Х. Хаддамом по случаю назначения его на этот пост.
- 4 — Опубликованы документы, подписанные в Берлине 2 декабря 1970 г.: Заявление по вопросу укрепления безопасности и развития мирного сотрудничества в Европе, Заявление в связи с обострением обстановки в районе Индокитая, «За установление прочного мира и безопасности на Ближнем Востоке», «Положить конец империалистическим провокациям против независимых государств Африки». От имени СССР документы подписаны Л. И. Брежневым и А. Н. Косыгиным.

- 21—25 — В Москве состоялись переговоры между СССР и ОАР.
- 22 — Опубликовано сообщение о представлении, направленном посольством СССР в ГДР администрациям трех западных держав в Западной Берлине в связи с визитом создаваемым в Западной Берлине 21 декабря совещанием председателей фракций СДПГ ландтагов земель ФРГ.
- СССР, как и его союзники, подчеркивает в представлении, считает необходимым достижение договоренности по Западной Берлину в интересах разрядки напряженности в Европе.
- 23 — 23 — В Москве состоялись переговоры между делегациями СССР и МНР по вопросам координации народнохозяйственных планов обеих стран на 1974—75 гг.
- 24 — 24 — В Москве состоялись беседы А. А. Громыко и министра иностранных дел ОАР М. Рияла.
- 25 — Опубликовано сообщение об обмене телеграммами между Н. В. Подгорным и президентом Верхней Волты С. Ламизана по случаю национального праздника Верхней Волты — 12-й годовщины провозглашения республики.
- 26 — Н. В. Подгорный направил телеграмму пред. Государственного совета ПНР Ю. Пиракевичу по случаю избрания на этот высокий пост.
- 27 — А. Н. Косыгин направил телеграмму пред. Совета Министров ПНР П. Ярошевичу в связи с назначением на этот высокий пост.
- 28 — В Москве состоялась беседа А. Н. Косыгина с зам. пред. Совета Министров СРР Г. Родулеску, возглавляющим румынскую часть межправительственной советско-румынской комиссии по экономическому сотрудничеству.
- 29 — Опубликовано сообщение о согласии правительства СССР и Коста-Рики относительно оформления установленных ранее дипломатических отношений между этими странами на уровне посольств и обмена послами.
- 30 — Л. И. Брежнев, Н. В. Подгорный и А. Н. Косыгин направили телеграмму руководителям Республики Куба по случаю национального праздника — Дня освобождения. Министр иностранных дел СССР направил телеграмму министру иностранных дел Республики Куба.

III. Пребывание государственных деятелей СССР и делегаций Верховного Совета СССР за границей и иностранных государственных деятелей, правительственных и парламентских делегаций в СССР

Январь

- 3—6 — Пребывание в СССР зам. пред. Совета Министров ПНР П. Ярошевича.
- 3—10 — Пребывание в СССР правительственной торговой делегации ОАР во главе с министром экономики и внешней торговли Хасаном Аббасом Заки.
- 4—8 — Пребывание в СССР министра социальных дел и здравоохранения Финляндии Анны-Лиисы Тексо.
- 5—9 — Пребывание в СССР министра внешней торговли СРР К. Буртжа.
- 7—21 — Пребывание в СССР правительственной торговой делегации МНР во главе с министром внешней торговли В. Очиром.
- 10 — Пребывание в СССР делегации СФОРЮ во главе с членом Союзного исполнительного веча СФОРЮ Д. Джоковичем.
- 10—20 — Пребывание в ОАР делегации Верховного Совета СССР во главе с членом Президиума Верховного Совета СССР, кандидатом в члены Политбюро ЦК КПСС, первым секретарем ЦК КП Казахстана Д. А. Кунаевым.
- 11—14 — Пребывание в СССР министра промышленности Швеции К. Викмана.
- 12—15 — Пребывание в СССР пред. Исполкома СЭВ, зам. пред. Совета Министров ПНР П. Ярошевича.
- 12—23 — Пребывание в СССР председателя (спикера) сената парламента Канады Ж.-П. Дешатле.
- 13—14 — Пребывание в СССР министра внутренней торговли ПНР Э. Шнайдера.
- 13—16 — Пребывание в ГДР зам. пред. Совета Министров СССР, пред. Госплана СССР Н. К. Байбакова.
- 14—18 — Пребывание в СССР генерального секретаря МИД Франции Э. Альфана.
- 15—19 — Пребывание в СССР министра внешней торговли Италии Р. Мизази.
- 15—23 — Пребывание в СССР делегации Федерального собрания ЧССР во главе с пред. собрания Д. Ганесом.
- 16—22 — Пребывание в СССР правительственной торговой делегации АНДР во главе с министром торговли АНДР Л. Якером.
- 18—22 января и 11—16 марта — Пребывание в СССР проездом делегации Верховного народного собрания КНДР во главе с зам. пред. Президиума Верховного народного собрания КНДР Кан Рян Уком.
- 21—26 — Пребывание в ВНР министра внешней торговли СССР Н. С. Патолочева.
- 22—30 — Пребывание в Мавритании делегации Верховного Совета СССР во главе с зам. пред. Президиума Верховного Совета СССР А.-М. Ключевым.
- 23 января — 10 февраля — Пребывание в СССР делегации Республики Куба во главе с членом секретариата ЦК КП Кубы, министром Революционного правительства Республики Куба К. Рафаэлем Родригесом.
- 25 — В Прагу в связи с подготовкой к пленуму ЦК КПЧ отбыл член Президиума ЦК КПЧ, пред. Чешского национального совета Э. Эрбан, входивший в состав делегации Федерального собрания ЧССР.
- 26—28 — Пребывание в ГДР министра обороны СССР Маршала Советского Союза А. А. Гречко.
- 26—30 января и 13—16 февраля — Пребывание в СССР проездом в ОАР и на обратном пути делегации Верховного народного собрания КНДР во главе с секретарем Президиума Верховного народного собрания КНДР Пак Мун Го.
- 26 января — 3 февраля — Пребывание в Австрии министра внешней торговли СССР Н. С. Патолочева.
- 27—29 — Пребывание в ГДР А. А. Громыко.
- 27—30 — Пребывание в СССР делегации ГДР во главе с зам. пред. Совета Министров, пред. Госплана ГДР Г. Шюером.
- 31 января — 5 февраля — Пребывание в Каире для участия в работе Международной конференции парламентариев по Ближнему восточному кризису группы депутатов Верховного Совета СССР во главе с зам. пред. Совета Союза Верховного Совета СССР А. Шариповым.

Февраль

- 3—4 — Пребывание в ГДР министра внешней торговли СССР Н. С. Патолочева.
- 7—17 — Пребывание в СССР чилийской делегации во главе с министром просвещения Чили М. Пачеко Гомесом.
- 7—22 — Пребывание в Индии пред. Гос. комитета Совета Министров СССР по внешним экономическим связям С. А. Скачкова.
- 9—17 — Пребывание в СССР японской делегации во главе с президентом торгово-промышленной палаты Японии С. Нагано для участия в работе 4-го советско-японского экономического совещания.
- 10—13 — Пребывание в ПНР военной делегации СССР во главе с министром обороны СССР Маршалом Советского Союза А. А. Гречко.
- 11—18 — Пребывание в Индии зам. пред. Совета Министров СССР В. Э. Дымышина.
- 13—21 — Пребывание в ДРВ зам. министра иностранных дел СССР Н. П. Фирюбина.
- 17—21 — Пребывание в СССР делегации НРБ во главе с министром земледелия и пищевой пром-сти В. Шоповым.
- 21—25 — Пребывание в СССР министра иностранных дел Индонезии А. Малина.
- 23—26 — Пребывание в СССР исполнительного секретаря Экономической комиссии ООН для Европы Я. Становника.
- 23—28 — Пребывание в СССР правительственной делегации Марокко во главе с министром промышленности, шахт, торговли и торгового флота М. Джайди.
- 24—26 — Пребывание в СССР президента Финляндии У. К. Кекконена.
- 24—27 — Пребывание в ГДР А. А. Громыко.
- 25 февраля — 11 марта — Пребывание в СССР делегации работников Народного собрания и народных советов НРБ во главе с секретарем Президиума Народного собрания НРБ М. Минчевым.
- 27 — Пребывание в ПНР проездом из ГДР на родину А. А. Громыко.
- 28 февраля — 8 марта — Пребывание в ГДР на весенней Лейпцигской ярмарке правительственной делегации СССР во главе с зам. пред. Совета Министров СССР Л. В. Смирновым.

Март

- 7—9 — Пребывание в СССР проездом в Лондон делегации национального панчата Непада во главе с пред. национального панчата Л. Чандом.
- 8—11 — Пребывание в СССР министра по делам нефти и природных ресурсов ЛАР Изз эд-Дина Мабура.
- 11—15 — Пребывание в СССР делегации комиссии по иностранным делам Национального собрания Франции во главе с пред. комиссии Ж. де Брюем.

- 12—14 — Пребывание в СССР правительственной делегации Ганы во главе с парламентским секретарем министерства торговли, промышленности и туризма А. Аппиа-Менкой.
- 13—18 — Пребывание в СССР по пути из Париза на родину главы государства Камбоджа принца Нородома Сманука.
- 16—17 — Пребывание в СССР члена Политбюро ЦК ВСРП, пред. Венгерского революционного рабоче-крестьянского правительства Е. Фона.
- 16—21 — Пребывание А. А. Громико в ЧССР.
- 16—23 — Пребывание в СССР делегации Великого народного хурала МНР во главе с пред. хурала Д. Цвевгмидом.
- 17—21 — Пребывание в Иране правительственной торговой делегации СССР во главе с министром внешней торговли СССР Н. С. Патолчиевым.
- 17—24 — Пребывание в СССР члена Революционного совета, министра обороны и начальника генерального штаба Судана Х. Х. Аббаса.
- 19—30 — Пребывание в СССР министра промышленного и научного развития Франции Ф.-К. Ортоли.
- 22 марта — 3 апреля — Пребывание в СССР делегации Национального собрания Руанды во главе с пред. собрания Т. Багарагаза.
- 23—26 — Пребывание в СССР по пути в МНР президента ЧССР Л. Свободы.
- 24—29 — Пребывание в СССР делегации ВНР во главе с кандидатом в члены Политбюро ЦК ВСРП, министром культуры и просвещения ВНР П. Инку.
- 25—31 — Пребывание в Иране Н. В. Подгорного.
- 26—27 — Пребывание в СССР по пути из Японии на родину зам. пред. Совета Министров НРБ, министра внешней торговли НРБ Л. Аврамова.
- 27 марта — 8 апреля — Пребывание в Монако делегации Парламентской группы СССР во главе с пред. Парламентской группы, пред. Совета Союза Верховного Совета СССР И. В. Сивридоновым.
- 31 марта — 6 апреля — Пребывание в СССР специального представителя правительства Японии С. Кавасима.
- Апрель**
- 1—3 — Пребывание в СССР делегации ГДР во главе с зам. пред. Совета Министров ГДР Г. Вайцем.
- 1—8 — Пребывание в СССР правительственной делегации ЧССР во главе с пред. комиссии по атомной энергии Я. Нойманом.
- 2—5 — Пребывание в ВНР партийно-правительственной делегации СССР во главе с Л. И. Брежневим. Делегация участвовала в торжествах, посвященных 25-летию освобождения Венгрии.
- 2—11 — Пребывание в СССР торговой делегации САР во главе с министром экономики и внешней торговли САР А. Х. Хаддамом.
- 4—10 — Пребывание в Финляндии правительственной делегации СССР во главе с министром просвещения СССР М. А. Прокофьевым.
- 4 апреля — 13 мая — Пребывание в СССР военной делегации Республики Куба во главе с министром Революционных вооруженных сил Р. Кастро Рус.
- 4—8 — Пребывание в СССР по пути на родину после визитов в МНР и Японию президента ЧССР Л. Свободы.
- 5—13 — Пребывание в СССР министра культуры КНДР Пак Ен Сина.
- 7—9 — Пребывание в СССР кандидата в члены Президиума ЦК КПЧ, зам. пред. правительства ЧССР, министра планирования ЧССР В. Гулы.
- 7—14 — Пребывание в Японии зам. пред. Совета Министров СССР В. Н. Новикова для участия в проведении национального дня СССР на Всемирной выставке «Экспо-70».
- 8—9 — Пребывание в СССР проездом на родину парламентской делегации Руанды во главе с пред. Национального собрания Руанды Т. Багарагаза.
- 13—18 — Пребывание в ГДР первого зам. министра обороны СССР, главнокомандующего Объединенными вооруженными силами государства — участником Варшавского договора Маршала Советского Союза И. И. Якубовского.
- 18—21 — Пребывание в СССР правительственной делегации Ганы во главе с парламентским секретарем министерства иностранных дел Д. Куфуром.
- 25—28 — Пребывание в Объединенной Республике Танзания зам. пред. Президиума Верховного Совета СССР Т. Кулатова.
- 28—30 — Пребывание в СССР зам. пред. Совета Министров и пред. Гос. плановой комиссии ГДР Г. Шорера.
- 29 апреля — 6 мая — Пребывание в Уругвае делегации Верховного Совета СССР во главе с зам. пред. Президиума Верховного Совета СССР, пред. Президиума Верховного Совета Молдавской ССР К. Ф. Ильяшенко.
- 30 — В СССР находился министр иностранных дел ПНР С. Ендриховский.
- Май**
- 4—10 — Пребывание в СССР военной делегации СФРЮ во главе с государственным секретарем по делам народной обороны СФРЮ Н. Любичичем.
- 5—7 — Пребывание в ЧССР на праздновании 25-летия освобождения страны от фашистских захватчиков партийно-правительственной делегации СССР во главе с Л. И. Брежневым.
- 6 — 9 — Пребывание в СССР на праздновании 25-й годовщины победы советского народа над фашистской Германией военной делегации ДРВ во главе с зам. министра национальной обороны ДРВ Чан-кюи-Хам.
- 6 — 11 — Пребывание в СССР на праздновании 25-й годовщины победы советского народа над фашистской Германией военной делегации МНР во главе с министром обороны МНР В. Доржем.
- 7 — 9 — Пребывание в СССР на праздновании 25-й годовщины победы советского народа над фашистской Германией военной делегации КНДР во главе с первым зам. министра национальной обороны КНДР О Дин У.
- 7 — 10 — Пребывание в СССР на праздновании 25-й годовщины победы советского народа над фашистской Германией военной делегации НРБ во главе с министром народной обороны НРБ Д. Дурювным.
- 7 — 10 — Пребывание в СССР на праздновании 25-й годовщины победы советского народа над фашистской Германией военной делегации ГДР во главе с министром национальной обороны ГДР Г. Гофманом.
- 7 — 10 — Пребывание в СССР на праздновании 25-й годовщины победы советского народа над фашистской Германией военной делегации СРР во главе с министром вооруженных сил СРР И. Йониде.
- 7 — 10 — Пребывание в СССР на праздновании 25-й годовщины победы советского народа над фашистской Германией военной делегации ПНР во главе с министром национальной обороны ПНР В. Арузельским.
- 7 — 10 — Пребывание в СССР на праздновании 25-й годовщины победы советского народа над фашистской Германией военной делегации ЧССР во главе с министром национальной обороны ЧССР К. Русовым.
- 10 — 11 — Пребывание в СССР в связи с открытием юбилейной выставки «Чехословакия — 1970», посвященной 25-летию освобождения Чехословакии Советской Армией, члена Президиума ЦК КПЧ, пред. правительства ЧССР Л. Штроугала.
- 10 — 11 и 15 — 20 — Пребывание в СССР проездом в ПНР и на обратном пути первого секретаря ЦК МНРП, пред. Совета Министров МНР Ю. Цеденбала.
- 11 — 12 — Пребывание в СССР проездом из Париза в Ханой секретаря ЦК ПТВ, главы делегации ДРВ на парижских переговорах по Вьетнаму, министра Суан Тхюа.
- 11 — 18 — Пребывание в ПНР для участия в 24-й сессии СЭВ делегации СССР во главе с А. Н. Косыгиным.
- 13 — 16 — Пребывание в СССР на днях чехословацкой культуры в Советском Союзе правительственной делегации ЧССР во главе с зам. пред. правительства ЧССР М. Грушковичем.
- 14 — 26 — Пребывание в СССР правительственной делегации ЧССР во главе с членом Президиума ЦК КП Словакии, министром культуры Словацкой Социалистической Республики М. Валеком и министром культуры Чешской Социалистической Республики М. Бружекком.
- 16 — 21 — Пребывание в НРБ делегации Министерства внутренних дел СССР во главе с Н. А. Щелоковым.
- 17 — Пребывание в СССР по пути в Японию первого секретаря ЦК ВКП, председателя Совета Министров НРБ Т. Живнова.
- 18 — 28 — Пребывание в СССР зам. пред. Совета Министров МНР, пред. Совета по координации научно-исследовательских работ при Совете Министров МНР Ц. Цундан-норва.
- 20 — 21 мая и 3 — 4 июня — Пребывание в СССР проездом в КНДР и на обратном пути парламентской делегации ГДР во главе с зам. пред. Гос. совета, пред. Народной палаты ГДР Г. Гёттангом.
- 20 — 27 — Пребывание в СССР делегации палаты депутатов Люксембурга, возглавляемой зам. пред. палаты П. Вильвертцем.
- 21 — 31 — Пребывание в ВНР правительственной делегации СССР во главе с министром электротехнической промышленности А. К. Антоновым.
- 22 — 31 — Пребывание в СССР министра культуры ОАР С. Окаша.

- 23 — 31 — Пробывание в Судане правительственной делегации СССР во главе с пред. Гос. комитета Совета Министров СССР по внешним экономическим связям С. А. Скачковым.
- 24—25 — Пробывание в СССР министра иностранных дел ПНР С. Ендриковского.
- 24—30 — Пробывание в СССР секретаря по иностранным делам МИД Индии Т. Н. Кауля.
- 25—29 — Пробывание в СССР проездом на родину из Японии первого секретаря ЦК БКП, пред. Совета Министров НРБ Т. Живкова.
- 25—29 — Пробывание в СССР правительственной делегации Мали во главе с зам. пред. Военного комитета национального освобождения Баба Диарра.
- 26—30 — Пробывание в ВНР правительственной делегации СССР во главе с зам. пред. Совета Министров СССР М. А. Лесечко.
- 28—29 — Пробывание в СССР пред. Совета Министров СРР Й. Г. Маурера.
- 28—30 — Пробывание в СССР императора Эфиопии Хайле Селассие I.
- Июнь**
- 1 — 5 — Пробывание А. А. Громыко во Францию.
- 2—3 и 6 — 8 — Пробывание в СССР по пути в НРБ и на обратном пути партийно-правительственной делегации МНР во главе с первым секретарем ЦК МНРП, пред. Совета Министров МНР Ю. Цеденбалом.
- 4 — 16 — Пробывание в СССР делегации Ливана во главе с министром туризма Х. Бабкингом.
- 5 — 9 — Пробывание в СССР зам. пред. Совета Министров ВНР А. Апро.
- 6 — 8 и 12 — 15 — Пробывание в СССР по пути в ПНР и на обратном пути делегации Великого народного хурала МНР во главе с пред. Президиума хурала Ж. Самбу.
- 8 — 15 — Пробывание в СССР группы работников Гос. совета ГДР во главе с зам. пред. Гос. совета Г. Рйцем.
- 8 — 16 — Пробывание в СССР правительственной делегации Нигерии во главе с федеральным комиссаром по торговле и промышленности Шетима А. Монгуно.
- 9 — 17 — Пробывание в СССР партийно-правительственной делегации Народной Республики Конго во главе с членом Политбюро, первым секретарем ЦК Конголезской партии Грота К. Э. Ндалой.
- 11 — 12 — Пробывание в СССР по пути в Ханой главы делегации Бременского революционного правительства РЮВ на парижских переговорах, министра иностранных дел Нгун-тхя-Бишь.
- 12 — Проездом на родину в Москве находилась делегация Великого национального собрания и Гос. совета СРР во главе с членом исполкома и Постоянного президиума ЦК РКП, зам. пред. Гос. совета СРР Ф. Боднаршем.
- 14 — 21 — Пробывание в ПНР зам. пред. Совета Министров СССР М. А. Лесечко, возглавляющей делегацию СССР на 10-й сессии межправительственной советско-польской комиссии по экономическому и научно-техническому сотрудничеству.
- 15 — 20 — Пробывание в ВНР министра высшего и среднего специального образования СССР В. П. Елютина.
- 16 — 19 — Пробывание в СССР премьер-министра Швеции У. Пальме.
- 17 — 21 — Пробывание в СССР генерального секретаря ООН У. Тана.
- 21 — 22 — Пробывание в ВНР А. А. Громыко на совещании министров иностранных дел государств — участников Варшавского договора, которое состоялось в Будапеште 21—22 июня.
- 22 — 26 — Пробывание в СССР президента Пакистана А. М. Яхья Хана.
- 24 — 30 — Пробывание в СССР пред. Союзного исполнительного веча СФРЮ М. Рибичича.
- 25 июня — 8 июля — Пробывание в СССР пред. парламента Ливана Х. Камале.
- 27 — 29 — Пробывание в СССР проездом в МНР пред. Президиума ВНР П. Лощони.
- 27 — 30 — Пробывание в СССР проездом в НРБ делегации Национального собрания ДРВ во главе с членом Политбюро ЦК ПТВ, зам. пред. Постоянного комитета Национального собрания ДРВ Хоанг-ван-Хоаном.
- 27 июня — 4 июля — Пробывание в СССР зам. премьер-министра, министра торговли и промышленности Австралия Дж. Макьюна.
- 29 июня — 17 июля — Пробывание в СССР президента ОАР Т. А. Насера.
- 30 — Из КНР выехал первый зам. министра иностранных дел СССР В. В. Кузнецов, глава правительственной деле-

гации СССР на советско-китайских переговорах, который находился в Пекине с 19 октября 1969 г.

30 июня — 7 июля — Пробывание в СССР министра промышленности, нефти и минеральных ресурсов ОАР А. Садки.

Июль

- 1 — 11 — Пробывание в СССР президента и главы правительства ЦАР Ж. Б. Бомасса.
- 6 — 8 — Пробывание в СРР партийно-правительственной делегации СССР во главе с А. Н. Косгиным.
- 7 — 11 — Пробывание в Швеции министра внешней торговли СССР Н. С. Патолочива.
- 9 — 20 — Пробывание в СССР делегация губернаторов Японии во главе с губернатором префектуры Фукусима К. Мориа.
- 13 — 17 — Пробывание в СССР зам. пред. Совета Министров ГДР, пред. Госплана ГДР Г. Шюерера.
- 15 — 19 — Пробывание в СССР министра торговли Дании К. Томсена.
- 17 — 20 — Пробывание в СССР президента Финляндии У. К. Кеннонена.
- 20 — 28 — Пробывание в ГДР правительственной делегации СССР во главе с пред. Гос. комитета Совета Министров СССР по внешним экономическим связям С. А. Скачковым.
- 20 — 31 — Пробывание в СССР иранской правительственной торговой делегации во главе с министром экономики Ирана Х. Ансари.
- 22 — 25 — Пробывание в НРБ военной делегации СССР во главе с министром обороны СССР Маршалом Советского Союза А. А. Гречко.
- 23 — Пробывание в СССР проездом из Лондона на родину премьер-министра Малайзии Тунку Абдулы Рахмана.
- 26 июля — 7 августа — Пробывание в СССР вице-канцлера и министра иностранных дел ФРГ В. Шееля.
- 28 июля — 5 августа — Пробывание в ОАР правительственной делегации СССР во главе с министром меллиорации и водного хозяйства СССР Е. Е. Алексеевским.

Август

- 3 — 6 — Пробывание в Австрии министра внешней торговли СССР Н. С. Патолочива.
- 4 — 7 — Пробывание в СССР проездом из ВНР в Ханой делегации Национального собрания ДРВ во главе с членом Политбюро ЦК ПТВ, зам. пред. Постоянного комитета Национального собрания ДРВ Хоанг-ван-Хоаном.
- 4 — 12 — Пробывание в СССР делегации Ирана во главе с зам. пред. Совета Революционного командования Ирана, зам. генерального секретаря иракской ПАСС Салдамом Хусейном Тикрити.
- 10 — 14 — Пробывание в СССР министра торговли АНДР Л. Якера.
- 11 — 13 — Пробывание в СССР федерального канцлера ФРГ В. Брандта.
- 13 — Пробывание в СССР делегации ГДР во главе с зам. пред. Совета Министров ГДР, пред. Госплана ГДР Г. Шюерером.
- 14 — 19 — Пробывание в КНДР для участия в праздновании 25-летия со дня освобождения Корея советской партийно-правительственной делегации во главе с членом Политбюро ЦК КПСС, первым зам. пред. Совета Министров СССР К. Т. Мазуровым.
- 15 — В Пекин прибыл зам. министра иностранных дел СССР Л. Ф. Ильичев, назначенный главой правительственной делегации СССР на переговоры между СССР и КНР.
- 15 — Пробывание в СССР проездом из КНДР пред. Революционного совета, премьер-министра и министра иностранных дел Судана Дж. М. Намефри.
- 17 — 22 — Пробывание в СССР пред. сената Итальянской Республики А. Фанфани, принявшего участие в работе XIII Международного конгресса исторических наук.
- 18 — 28 — Пробывание в СССР парламентской делегации Ирана во главе с пред. мейджила А. Ряззи.
- 19 — 21 — Пробывание в СССР правительственной делегации ВНР во главе с Е. Фоком на открытии юбилейной выставки «25 лет свободной Венгрии».
- 19 — 25 — Пробывание в Дании министра рыбного хозяйства СССР А. А. Ишкова.
- 20 — Пробывание в СССР для участия в заседании Политического консультативного комитета государств — участников Варшавского договора генерального секретаря РКП, пред. Гос. совета СРР Н. Чаушеску, члена Исполкома и Постоянного президиума ЦК РКП, пред. Совета Министров СРР Й. Г. Маурера, члена Исполкома и Постоянного президиума, секретаря ЦК РКП П. Никулеску-Мизила, члена ЦК РКП, министра иностранных дел СРР К. Мэску.

- 20 — 21 — Пребывание в СССР для участия в заседании Политического консультативного комитета государств — участников Варшавского договора первого секретаря ЦК КПЧ Г. Гусака, члена Президиума ЦК КПЧ, пред. Правительства ЧССР Л. Штроугала, члена ЦК КПЧ, министра иностранных дел ЧССР Я. Марко.
- 20 — 21 — Пребывание в СССР для участия в заседании Политического консультативного комитета государств — участников Варшавского договора первого секретаря ЦК СЕПГ, пред. Гос. совета ГДР В. Ульбрихта, члена Политбюро ЦК СЕПГ, пред. Совета Министров ГДР В. Штофа, члена Политбюро, секретаря ЦК СЕПГ Э. Хонеккера, члена Политбюро, секретаря ЦК СЕПГ К. Хагера, члена Политбюро, секретаря ЦК СЕПГ Г. Миттга, кандидата в члены Политбюро, секретаря ЦК СЕПГ Г. Аксена, члена ЦК СЕПГ, министра иностранных дел ГДР О. Виндера.
- 20 — 21 — Пребывание в СССР для участия в заседании Политического консультативного комитета государств — участников Варшавского договора первого секретаря ЦК ПОРП В. Гомулки, члена Политбюро ЦК ПОРП, пред. Совета Министров ПНР Ю. Цирваневича, члена Политбюро, секретаря ЦК ПОРП Э. Кляшко, члена Политбюро ЦК ПОРП, министра иностранных дел ПНР С. Ендржиховского, зам. министра иностранных дел ПНР Ю. Вивевича.
- 20 — 21 — Пребывание в СССР для участия в заседании Политического консультативного комитета государств — участников Варшавского договора первого секретаря ЦК БКП, пред. Совета Министров НРБ Т. Живкова, члена Политбюро, секретаря ЦК БКП В. Белчева, члена ЦК БКП, министра иностранных дел НРБ И. Башева.
- 20 — 22 — Пребывание в СССР для участия в заседании Политического консультативного комитета государств — участников Варшавского договора первого секретаря ЦК ВСРП Я. Кадара, члена Политбюро ЦК ВСРП, пред. Венгерского революционного рабоче-крестьянского правительства Е. Бона, члена ЦК ВСРП, министра иностранных дел ВНР Я. Петера.
- 20 августа — 5 сентября — Пребывание в СССР делегации Ирана во главе с министром аграрной реформы Иззатом Ибрагимом ад-Дури.
- 22 — 28 — Пребывание в СССР министра иностранных дел Индонезии А. Малина, возглавлявшего индонезийскую делегацию на переговорах по советско-индонезийским экономическим и торговым связям.
- 23 — 26 — Пребывание в СССР проездом из Ханоя в Париж главы делегации ДРВ на четырехстороннем совещании по Вьетнамскому секретариату ЦК ЦТВ, министра правительства ДРВ Суан Тхюа.
- 25 августа — 1 сентября — Пребывание в Исландии делегации Верховного Совета СССР во главе с зам. пред. Президиума Верховного Совета СССР, пред. Президиума Верховного Совета Латвийской ССР В. П. Рубеном.
- 27 — 28 — Пребывание в СССР делегации НРБ во главе с первым зам. пред. Совета Министров НРБ и пред. комитета хозяйственной координации Ж. Живковым.
- 27 — 28 — Пребывание в СССР премьер-министра Афганистана Нур Ахмеда Эттемади.
- 27 августа — 16 сентября — Пребывание в СССР правительственной экономической делегации КНДР во главе с кандидатом в члены Президиума Политического комитета ЦК ТПК, зам. пред. Кабинета министров КНДР Тен Дюн Тхэком.
- 29 августа — 3 сентября — Пребывание в СССР проездом в Объединенную Республику Танзаниа министра иностранных дел Республики Южный Вьетнам Нгуен-Их-Вань.
- Сентябрь**
- 1 — 7 — Пребывание в МНР делегации СССР во главе с пред. Совета Союза Верховного Совета СССР А. П. Шитяковым.
- 2 — 4 — Пребывание в Финляндии зам. пред. Президиума Верховного Совета СССР, пред. Президиума Верховного Совета РСФСР М. А. Яснова.
- 2 — 6 — Пребывание в СССР депутата парламента Японии, президента фирмы «Синоку кагаку» Т. Косака.
- 3 — 13 — Пребывание в СССР делегации Фолькстинга (парламента) Дании во главе с пред. Фолькстинга К. Скютте.
- 3 — 17 — Пребывание в Японии делегации Верховного Совета СССР во главе с Я. С. Насридиновой.
- 6 — 18 — Пребывание в СССР делегации ДРВ во главе с министром, зам. пред. Госплана Данг Тхи.
- 7 — 11 — Пребывание во Франции для участия в работе сессии Постоянной комиссии советско-французской комиссии (большой комиссии) делегации СССР во главе с зам. пред. Совета Министров СССР, пред. Гос. комитета Совета Министров СССР по науке и технике В. А. Кириллиным.
- 8 — 19 — Пребывание в СССР делегации СРР во главе с зам. пред. Совета Министров СРР Г. Радулеску.
- 9 — 11 — Пребывание в МНР министра обороны СССР, Маршала Советского Союза А. А. Гречко.
- 9 — 11 — Пребывание в СССР делегации СРР во главе с пред. Гос. планового комитета СРР М. Бергяну.
- 10 — 17 — Пребывание в СССР секретаря Президиума Великого Народного хурала МНР Ц. Готова.
- 10 — 18 — Пребывание в СССР делегации парламента Цейлона во главе с Р. Викреманаяк.
- 11 — 21 — Пребывание в СССР парламентской делегации Японии во главе с депутатом палаты представителей К. Фунунага.
- 13 — 15 — Пребывание в СССР генерального директора ЮНЕСКО Р. Мабо.
- 13 — 15 — Пребывание в СССР делегации Финляндии во главе с министром планирования, развития и внешней торговли О. Маттла.
- 14 — 16 — Пребывание в СССР делегации ВНР во главе с пред. Госплана ВНР И. Парди.
- 14 — 19 — Пребывание в ПНР торговой делегации СССР во главе с министром торговли СССР А. И. Струевым.
- 14 — 24 — Пребывание в СССР делегации депутатов парламента и общественных деятелей Японии во главе с членом парламентской комиссии Х. Ямасак.
- 15 — 23 — Пребывание в СССР премьер-министра Сингапура Ли Куан-е.
- 17 — 29 — Пребывание в СССР министра образования и науки ФРГ Г. Лойсичка.
- 20 — 22 — Пребывание в СССР короля Афганистана Мухаммеда Захир Шаха.
- 21 — 24 — Пребывание в СССР делегации федерального комитета по технике и капитальному строительству ЧССР во главе с министром — председателем этого комитета Л. Шупкой.
- 21 сентября — 1 октября — Пребывание в СССР президента Индии В. В. Гир.
- 23 — 27 — Пребывание в СССР министра хозяйства ФРГ К. Шаллера.
- 25 — 30 — Пребывание в МНР делегации СССР во главе с зам. пред. Совета Министров СССР М. Т. Ефремовым.
- 25 сентября — 3 октября — Пребывание в ЧССР делегации Верховного Совета СССР во главе с зам. пред. Президиума Верховного Совета СССР, пред. Президиума Верховного Совета Украинской ССР А. П. Ляшко.
- 25 сентября — 9 октября — Пребывание в Иране делегации СССР во главе с пред. Гос. комитета Совета Министров СССР по внешним экономическим связям С. А. Скачковым.
- 26 — 28 сентября и 13 — 15 октября — Пребывание в СССР проездом в Гаагу и на обратном пути парламентской делегации МНР во главе с пред. Парламентской группы МНР Ц. Пунцагноровом.
- 28 — 29 — Пребывание в СССР делегации ЧССР во главе с зам. пред. Федерального правительства ЧССР, министром планирования В. Гулой. Делегация приняла участие в заключительных переговорах по вопросам координации народнохозяйственных планов СССР и ЧССР на 1971—75 гг.
- 28 сентября — 13 октября — Пребывание в Нидерландах делегации Парламентской группы СССР во главе с пред. Парламентской группы СССР А. П. Шитяковым.
- 29 сентября — 3 октября — Пребывание в ОАР партийно-государственной делегации СССР во главе с пред. Совета Министров СССР А. Н. Косыгиным, которая участвовала в церемонии похорон Г. А. Насера.
- Октябрь**
- 3 — 13 — Пребывание в СССР министра финансов Боливии А. Санчеса де Посада.
- 4 — 5 — Пребывание в СССР проездом из ОАР на родину члена Политбюро ЦК МНРП, первого зам. пред. Совета Министров МНР С. Лувсана.
- 6 — 13 — Пребывание в СССР президента Франции Ж. Помпиду.
- 7 октября — 2 ноября — Пребывание в СССР правительственной экономической делегации ДРВ во главе с зам. премьер-министра, пред. Госплана ДРВ Нгуен Коном.
- 8 — По пути в Дели в Москве сделал остановку министр иностранных дел Индии С. С. Сингх.
- 8 — 15 — Пребывание в Финляндии министра внешней торговли СССР Н. С. Патолычева.
- 8 — 17 — Пребывание в СФРЮ делегации Верховного Совета СССР во главе с членом Президиума Верховного Совета СССР, кандидатом в члены Политбюро ЦК КПСС, первым секретарем ЦК Велюроссии П. М. Машеровым.

- 9 — Пробывание в СССР проездом в СРР зам. пред. Кабинета министров КНДР Хон Вон Гиля.
- 9—27 — Пробывание в СССР (с визитом в ГДР) члена Политбюро, второго секретаря ЦК КП Кубы, зам. премьер-министра и министра Резервационных вооруженных сил Республики Куба Р. Кастро Рус.
- 13 — 26 — Пробывание в Нью-Йорке для участия в работе юбилейной части 25-й сессии ГА ООН главы делегации СССР министра иностранных дел СССР А. А. Громыко.
- 17 — 23 — Пробывание в ГДР военной делегации СССР во главе с министром обороны СССР Маршалом Советского Союза А. А. Гречко.
- 20 — Премьер-министр Индии И. Ганди совершила кратковременную остановку в Москве по пути в Нью-Йорк для участия в юбилейной части 25-й сессии ГА ООН.
- 20 — 24 — Пробывание в Социалистической Демократической Республике партийно-правительственной делегации СССР во главе с членом Политбюро ЦК КПСС, первым зам. пред. Совета Министров СССР Д. С. Полянский.
- 22 — 27 — Пробывание в Замбии делегации СССР во главе с зам. пред. Президиума Верховного Совета СССР К. А. Халиловым.
- 23 октября — 3 ноября — Пробывание в ВНР делегации СССР во главе с министром культуры СССР Е. А. Фурцевой.
- 24 — 30 — Пробывание в СССР министра промышленности Швеции, пред. шведской части межправительственной советско-шведской комиссии по экономическому и научно-техническому сотрудничеству К. Викмана.
- 26 — 29 — Пробывание в Великобритании А. А. Громыко.
- 26 — 31 — Пробывание в СССР партийно-правительственной делегации МНР во главе с первым секретарем ЦК МНРП, пред. Совета Министров МНР Ю. Цеденбалом.
- 27 — 29 — Пробывание в Иране Н. В. Подгорного, принявшего участие в официальном открытии Трансиранского газопровода, построенного при технико-экономическом содействии СССР.
- 27 — 29 — Пробывание в СССР секретаря МИД Индии Т. Н. Кауля.
- 29 — 30 — Пробывание в ГДР А. А. Громыко.
- 29 октября — 9 ноября — Пробывание в Чили делегации СССР во главе с зам. пред. Президиума Верховного Совета СССР Г. С. Дзюценидзе.
- 29 октября — 9 ноября — Пробывание в СССР делегации Народной палаты ГДР во главе с ее председателем, зам. пред. Гос. совета ГДР Г. Геттингом.
- 30 — Пробывание в ФРГ А. А. Громыко.
- 31 октября — 4 ноября — Пробывание в СССР министра торговли и промышленности Малайзии Мохамеда Кхира Джухари.
- Ноябрь**
- 1 — 6 — Пробывание в НРБ делегации СССР во главе с зам. пред. Совета Министров СССР М. А. Лесечко.
- 1 ноября — 20 декабря — Пробывание в Финляндии для участия в советско-американских переговорах по вопросам ограничения стратегических вооружений делегации СССР во главе с зам. министра иностранных дел СССР В. С. Семеновым.
- 2 — 5 — Пробывание в СССР зам. пред. Совета Министров НРБ, министра внешней торговли НРБ Л. Аврамова.
- 2 — 5 — Пробывание в СССР министра внешней торговли ЧССР А. Варчана.
- 2 — 11 — Пробывание в СССР делегации парламентариев Италии во главе с сенатором, пред. Центральной контрольной комиссией, членом Руководства Итальянской КП, вице-пред. сенатской комиссии по делам сельского и лесного хозяйства А. Коломби.
- 10 — 16 — Пробывание в Италии А. А. Громыко.
- 11 — В Москве по пути в СРР сделал кратковременную остановку зам. главы правительства, министр юстиции и хранитель печати ЦАР А. Гьямалы.
- 11 — 18 — Пробывание во Франции для участия в официальной церемонии в связи с кончиной генерала Ш. де Голля делегации СССР во главе с Н. В. Подгорным.
- 11 — 13 — Пробывание в ГДР министра внешней торговли СССР Н. С. Патолочичева.
- 12 — 17 — Пробывание в ЧССР делегации СССР во главе с Е. А. Фурцевой.
- 12 — 28 — Пробывание в КНР правительственной торговой делегации СССР во главе с зам. министра внешней торговли СССР И. Т. Гришинуком.
- 16 — 17 — В Москве сделал кратковременную остановку министр иностранных дел Италии А. Моро, направляющийся в Японию.
- 16 — 18 — Пробывание в СССР зам. пред. Совета Министров ГДР, пред. Гос. плановой комиссии ГДР Г. Шюрера.
- 17 — В Москве проездом в ГДР сделал кратковременную остановку член Политического комитета ЦК ТПК, пред. Президиума Верховного народного собрания КНДР Чой Ён Ген.
- 17 — 24 — Пробывание в Норвегии делегации Верховного Совета СССР во главе с зам. пред. Президиума Верховного Совета СССР М. Ю. Шумаускасом.
- 17 — 24 — Пробывание в ЧССР делегации СССР во главе с министром тяжелого, энергетического и транспортного машиностроения СССР В. Ф. Жигалиным.
- 18 — 20 — Пробывание в СССР проездом из Улан-Батора в Бухарест делегации Великого народного хурала МНР во главе с пред. Великого народного хурала МНР Д. Цавгагидом.
- 24 — 27 — Пробывание в ЧССР Н. В. Подгорного.
- 25 — Пробывание в ГДР А. А. Громыко.
- 25 — 27 — Пробывание в ПНР делегации СССР во главе с зам. пред. Совета Министров СССР Н. А. Тихоновым.
- 25 ноября 1970 г. — 22 февраля 1971 г. — Пробывание в СССР правительственной торговой делегации Республики Куба во главе с зам. министра внешней торговли Г. Амадо Бланко.
- 26 ноября — 2 декабря — Пробывание в Финляндии делегации СССР во главе с зам. пред. Президиума Верховного Совета СССР А. П. Ляшко. Делегация принимала участие в торжествах по случаю 100-летия со дня рождения выдающегося государственного деятеля Финляндии Ю. К. Пасякки.
- 27 ноября — 7 декабря — Пробывание в Мексике делегации СССР во главе с зам. пред. Президиума Верховного Совета СССР В. П. Рубеном.
- 30 ноября — 5 декабря — Пробывание в ИНДР зам. пред. Президиума Верховного Совета СССР Т. Кулатова.
- Декабрь**
- 1 — 3 — Пробывание в Берлине делегации СССР на встрече руководителей братских партий и правительств государств — участников Варшавского договора в составе Л. И. Брежневца (руководитель делегации), А. Н. Косыгина, К. Ф. Катусева, А. А. Громыко.
- 1 — 8 — Пробывание в СССР делегации министерства труда и социальных дел ЧССР во главе с министром М. Штанцелем.
- 1 — 11 — Пробывание в СССР шахини Ирана Ф. Пехлеви и матери шахини, Ф. Дмба.
- 9 — 6 — Пробывание в Швеции министра обороны СССР Маршала Советского Союза А. А. Гречко.
- 2 — 15 — Пробывание в СССР делегации Республики Куба во главе с министром К. Рафаэлем Родригесом.
- 8 — 18 — Пробывание в СССР суданской делегации во главе с членом Верховного совета, министром обороны Судана Х. Х. Аббасом.
- 13 — 14 — Пробывание в СССР министра иностранных дел ПНР С. Эндржиховского.
- 15 — 18 — Пробывание в СССР делегации ГДР во главе с зам. пред. Совета Министров, пред. Госплана ГДР Г. Шюрером.
- 15 — 23 — Пробывание в ОАР министра связи СССР Н. Д. Псурцева.
- 20 — 26 — Пробывание в СССР партийно-правительственной делегации ОАР во главе с вице-президентом, членом Высшего исполнительного комитета Арабского социалистического союза А. Сабри.
- 21 — 24 — Пробывание в СССР для ведения переговоров по координации народнохозяйственных планов СССР и МНР на 1971—75 гг. пред. Госплана МНР В. Ринчинпалжа.
- 23 — 27 — Пробывание в Индии министра внешней торговли СССР Н. С. Патолочичева.
- 26 — 29 — Пробывание в СССР первого зам. пред. Совета Министров МНР С. Луванса.
- 28 — 30 — Пробывание в ПНР министра внешней торговли СССР Н. С. Патолочичева.

IV. Вручение верительных грамот

а) Иностранными дипломатическими представителями в СССР и в его заместителями.

Январь

30 — Чрезвычайный и полномочный посол Боливия Х. Г. Англон вручил верительные грамоты зам. пред. Президиума Верховного Совета СССР А. П. Ляшко.

Март

3 — Чрезвычайный и полномочный посол Судана Абдель Кадер Хассан Исхан вручил верительные грамоты пред. Президиума Верховного Совета СССР Н. В. Подгорному.

10 — Чрезвычайный и полномочный посол ВНР Д. Рапай вручил верительные грамоты пред. Президиума Верховного Совета СССР Н. В. Подгорному.

24 — Чрезвычайный и полномочный посол Колумбии Г. Канал Рамирес вручил верительные грамоты зам. пред. Президиума Верховного Совета СССР М. Холузу.

30 — Чрезвычайный и полномочный посол Бельгии Ж. Деман вручил верительные грамоты зам. пред. Президиума Верховного Совета СССР М. Холузу.

Май

13 — Чрезвычайный и полномочный посол Бурунди Ф. Кисундуме вручил верительные грамоты пред. Президиума Верховного Совета СССР Н. В. Подгорному.

25 — Чрезвычайный и полномочный посол САР Шайя Джамиль вручил верительные грамоты пред. Президиума Верховного Совета СССР Н. В. Подгорному.

Июнь

17 — Чрезвычайный и полномочный посол Индонезии Р. Мульди вручил верительные грамоты пред. Президиума Верховного Совета СССР Н. В. Подгорному.

18 — Чрезвычайный и полномочный посол Норвегии Ф. Янсен вручил верительные грамоты пред. Президиума Верховного Совета СССР Н. В. Подгорному.

25 — Чрезвычайный и полномочный посол Народной Республики Конго Ж. Бунамбу вручил верительные грамоты пред. Президиума Верховного Совета СССР Н. В. Подгорному.

25 — Чрезвычайный и полномочный посол Эквадора Х. И. Ловато Варгас вручил верительные грамоты пред. Президиума Верховного Совета СССР Н. В. Подгорному.

30 — Чрезвычайный и полномочный посол Исламской Республики Мавритания Абдаллаха ульд Сидиа вручил верительные грамоты зам. пред. Президиума Верховного Совета СССР М. А. Яснову.

30 — Чрезвычайный и полномочный посол ЦАР Ж.-Ж. Мамаду вручил верительные грамоты зам. пред. Президиума Верховного Совета СССР М. А. Яснову.

Август

21 — Чрезвычайный и полномочный посол Сомалийской Демократической Республики А. М. Аден вручил верительные грамоты зам. пред. Президиума Верховного Совета СССР К. Ф. Ильиченко.

Сентябрь

22 — Чрезвычайный и полномочный посол Тунисской Республики М. Хамед Эссаафи вручил верительные грамоты пред. Президиума Верховного Совета СССР Н. В. Подгорному.

Октябрь

2 — Чрезвычайный и полномочный посол ЧССР Б. Хнеулек вручил верительные грамоты пред. Президиума Верховного Совета СССР Н. В. Подгорному.

2 — Чрезвычайный и полномочный посол Ганы Дж. Овуанса вручил верительные грамоты пред. Президиума Верховного Совета СССР Н. В. Подгорному.

Ноябрь

4 — Чрезвычайный и полномочный посол Нидерландов А. Р. Тамженомс Банкер вручил верительные грамоты пред. Президиума Верховного Совета СССР Н. В. Подгорному.

4 — Чрезвычайный и полномочный посол Кении Дж. Вильям Ндиса вручил верительные грамоты пред. Президиума Верховного Совета СССР Н. В. Подгорному.

5 — Чрезвычайный и полномочный посол АНДР Реда Малек вручил верительные грамоты пред. Президиума Верховного Совета СССР Н. В. Подгорному.

5 — Чрезвычайный и полномочный посол Финляндии Б.-О. Алхолом вручил верительные грамоты пред. Президиума Верховного Совета СССР Н. В. Подгорному.

24 — Чрезвычайный и полномочный посол КНР Лю Синьюань вручил верительные грамоты пред. Президиума Верховного Совета СССР Н. В. Подгорному.

24 — Чрезвычайный и полномочный посол Цейлона Кодипилларачиге дон Станислаус Сиварвардана вручил верительные грамоты пред. Президиума Верховного Совета СССР Н. В. Подгорному.

Декабрь

16 — Чрезвычайный и полномочный посол Республики Камерун Ж. Овоно-Нкуду вручил верительные грамоты пред. Президиума Верховного Совета СССР Н. В. Подгорному.

6*

24 — Чрезвычайный и полномочный посол Австрии Х. Хаймерле вручил верительные грамоты пред. Президиума Верховного Совета СССР Н. В. Подгорному.

30 — Чрезвычайный и полномочный посол ЙАР Мустафа Ахмед Якуб вручил верительные грамоты пред. Президиума Верховного Совета СССР Н. В. Подгорному.

б) Дипломатическими представителями СССР главам зарубежных государств.

Март

12 — Чрезвычайный и полномочный посол СССР в Мексике И. К. Колосовский вручил верительные грамоты президенту Мексики Г. Диасу Ордасу.

24 — Чрезвычайный и полномочный посол СССР в Ираке В. А. Дихачев вручил верительные грамоты президенту Ирака А. Х. Бакуру.

Апрель

8 — Чрезвычайный и полномочный посол СССР в Боливии А. Ф. Щербачевич вручил верительные грамоты президенту страны А. Овандо Кандиа.

Июнь

10 — Чрезвычайный и полномочный посол СССР в Эквадоре И. И. Марчук вручил верительные грамоты президенту республики Х. М. Веласко Ибарра.

12 — Чрезвычайный и полномочный посол СССР в АНДР С. С. Грузинов вручил верительные грамоты пред. Революционного совета АНДР Х. Бумедьену.

Июль

8 — Чрезвычайный и полномочный посол СССР в Финляндии А. С. Великов вручил верительные грамоты президенту Финляндии У. К. Кекконену.

Октябрь

12 — Чрезвычайный и полномочный посол СССР на Цейлоне Р. Нишанов вручил верительные грамоты генерал-губернатору Цейлона У. Гопаллаве.

13 — Чрезвычайный и полномочный посол СССР в КНР В. С. Толстиков вручил верительные грамоты зам. пред. КНР Дун Би-у.

13 — Чрезвычайный и полномочный посол СССР на Цейлоне и Мальдивских островах Р. Нишанов вручил верительные грамоты президенту Мальдивской Республики И. М. Насиру.

22 — Чрезвычайный и полномочный посол СССР В. М. Виноградов вручил верительные грамоты президенту ОАР А. Садату.

12. ВООРУЖЕННЫЕ СИЛЫ

В 1970 г. продолжались дальнейшие качественные изменения Советских Вооруженных Сил. Возросло имеющееся на вооружении Советской Армии оружие, обладающее большой разрушительной силой, способное достигнуть любой точки земного шара и позволяющее Вооруженным Силам успешно решить боевые задачи на суше, в воздухе и на море. Продолжали крепнуть боевой дух, морально-политическая закалка, специальная подготовка воинов и офицеров Советских Вооруженных Сил. До 45 процентов офицерских должностей в армии и на флоте занимают офицеры с образованием инженеров и техников. В полковом звене более 65% офицеров — лица моложе 30 лет. Цементирующей силой войск, главной опорой командиров и политработников, как и всегда, являлись коммунисты и комсомольцы.

ЦК КПСС, Президиум Верховного Совета СССР и Совет Министров СССР наградили многие воинские соединения, части, корабли, военно-учебные заведения и военные учреждения Вооруженных Сил СССР, добившихся в честь 100-летия со дня рождения В. И. Ленина наиболее высоких показателей в боевой и политической подготовке, Ленинскими юбилейными почетными грамотами.

Растущая мощь Вооруженных Сил СССР нашла свое выражение в многочисленных военных учениях, маневрах, походах боевых кораблей. Своим размахом выделялись маневры «Двина» (март) и маневры Военно-Морского флота «Океан» (апрель—май). Советские вооруженные силы, продолжая крепить свое единство с воору-

женными силами других стран—участниц Варшавского договора, приняли участие в совместных учениях «Братство по оружию» сухопутных войск, военно-воздушных сил и флотов государств—участников Варшавского договора, проходивших в октябре на территории ГДР, и в других маневрах и учениях.

13. НАРОДНОЕ ХОЗЯЙСТВО

1970 г. был завершающим годом выполнения пятилетнего плана 1966—70 гг.—плана 8-й пятилетки. Народное хозяйство СССР в этот период развивалось высокими темпами и более эффективно, чем в предыдущем пятилетии. Существенно ускорились темпы роста жизненного уровня населения. Национальный доход увеличился в среднем за год на 7,1% против 5,7% в 7-й пятилетке и превысил в 1970 г. уровень 1965 г. на 41%. Объем промышленного производства вырос в 1,5 раза. Производительность труда возросла на 37% против 29% в 7-й пятилетке. Высокими темпами развивались отрасли, обеспечивающие технический прогресс в народном хозяйстве и повышение эффективности общественного производства. Так, объем производства продукции электроэнергетики увеличился за пятилетие на 54%, машиностроения и металлообработки — на 74%, в т. ч. приборостроения — более чем в 2 раза, химической и нефтехимической промышленности — на 78%. Достигнуто значительное ускорение роста производства товаров народного потребления. Выпуск их увеличивался в среднем за год на 8,3% против 6,3% в предыдущем пятилетии.

Общий объем капитальных вложений в народное хозяйство за пятилетие составил 352 млрд. руб., что в 1,4 раза больше, чем в предыдущем пятилетии. Введены в действие новые мощности по производству электроэнергии в количестве 54 млн. квт, стали — 18 млн. т, минеральных удобрений — 33 млн. т, цемента — 17 млн. т, кожаной обуви — 148 млн. пар, трикотажных изделий — 400 млн. шт.; увеличилась протяженность магистральных газопроводов на 25 тыс. км. Повысился уровень технического оснащения отраслей народного хозяйства.

Осуществлены крупные мероприятия по укреплению материально-технической базы с. х-ва, а также по повышению материальной заинтересованности колхозников и работников совхозов в увеличении производства продукции земледелия и животноводства. Повысилась урожайность с. х-х культур и продуктивность животноводства. Среднегодовой объем валовой продукции с. х-ва был в 1966—70 гг. на 21% больше, чем в 1961—65 гг.

Дальнейшее развитие получили все виды транспорта и связи. На железных дорогах завершена в основном замена паровой тяги электрической и тепловозной. За 8-ю пятилетку на всех авиалиниях страны перевезено св. 300 млн. пассажиров, св. 8 млн. т грузов и почты. Авиационно-химические работы в сельском и лесном х-вах проведены на площади св. 360 млн. га. На авиатрассы вышли новые самолеты ИЛ-62, ТУ-134, ЯК-40, вертолеты МИ-2, МИ-8, Ка-26.

В восточных районах страны высокими темпами развивались мощности топливной промышленности и ряда энергоемких производств. Намного увеличилась добыча нефти и газа в Зап. Сибири, Казахстане, Туркмении и добыча газа в Узбекистане, окрепла экономика Дальнего Востока.

Большой вклад в решение актуальных проблем развития общественного производства внесла советская наука. Достижения в области фундаментальных наук позволили решить многие научно-технические задачи в промышленности, с. х-ве и в др. отраслях, позволили добиться больших успехов в развитии советской космонавтики.

Директивами XXIII съезда КПСС предусматривалось за пятилетие повысить среднемесячную заработную плату рабочих и служащих не менее чем на 20%, фактически она возросла на 26% и составила в 1970 г. 122 руб. против 96,5 руб. в 1965 г. Оплата труда колхозников в 1970 г. по сравнению с 1965 г. увеличилась на 42%. Повышена минимальная заработная плата рабочих и служащих во всех отраслях народного хозяйства. Расширены льготы для лиц, работающих в районах Крайнего Севера и в приравненных к ним местностях. Введены районные коэффициенты, обеспечившие повышение заработной платы рабочих и служащих в районах Дальнего Востока, Восточной Сибири и Европейского Севера. Осуществлен перевод рабочих и служащих на пятидневную рабочую неделю с двумя выходными днями. Повышены размеры пенсий инвалидам Великой Отечественной войны, снижен возраст для назначения пенсий по старости колхозникам, улучшено социальное страхование.

Объем товарооборота расширился за пятилетие почти в 1,5 раза. Увеличилась продажа населению одежды и обуви, предметов длительного пользования — телевизоров, холодильников, мебели, а также наиболее ценных продуктов питания. За 1966—70 гг. значительно возросло потребление населением промышленных и продовольственных товаров, получила дальнейшее развитие сфера обслуживания населения.

За 1966—70 гг. в СССР построены жалые дома общей площадью 518 млн. м², что позволило улучшить жилищные условия почти 55 млн. чел. Построены школы на 8,1 млн. мест и дошкольные учреждения на 2,5 млн. мест. За годы пятилетки подготовлено 2,6 млн. специалистов с высшим образованием и 4,4 млн.—со средним специальным образованием.

В 1970 г. трудящиеся СССР, развернув социалистическое соревнование в честь ленинского юбилея и за достойную встречу XXIV съезда КПСС, добились больших трудовых успехов. Задания государственного плана по росту общественного производства и народного благосостояния перевыполнены. Досрочно выполнен годовой план добычи нефти, газа, угля, производства черных и многих цветных металлов, тракторов, с. х-х машин, металлорежущих станков, приборов и средств автоматизации и многих других важнейших видов промышленной продукции. Перевыполнен план выпуска швейных изделий, обуви, мебели, цельномолочной продукции, растительного масла, производства рыбной продукции, товаров культурно-бытового назначения и хозяйственного обихода и др. товаров народного потребления. Значительно выросла продукция с. х-ва, возросло производство зерна, собран высокий урожай хлопка, увеличилось производство мяса, молока, яиц и шерсти.

Во всех отраслях народного хозяйства введены в действие новые производственные мощности. Перевыполнен план перевозки грузов всеми видами транспорта и план розничного товарооборота.

Развитие народного хозяйства СССР в 1970 г. характеризуется следующими данными: национальный доход, использованный на потребление и накопление, возрос по сравнению с 1969 г. на 8,5%, продукция промышленности — на 8,5%, в т. ч. группа «А» — на 8,0%, группа «Б» — на 9,0%, продукция с. х-ва — на 10,3%, ввод в действие основных фондов — на 15%, капитальные вложения — на 11,8%, грузооборот всех видов транспорта — на 7,1%, численность рабочих и служащих — на 2,6%, производительность труда в промышленности — на 7%, в колхозах и совхозах — на 12%, в строительстве — на 6,4%, на железнодорожном транспорте — на 4,3%, прибыль по народному хозяйству (в сопоставимых ценах) — на 19%, фонд заработной платы в народном хозяйстве — на

Производство основных видов промышленной продукции

	Единица измерения	1913 г. ¹	1940 г.	1965 г.	1968 г.	1969 г.	1970 г.
Электроэнергия	млрд. квт-ч	2,0	48,3	507	639	689	740
Нефть	млн. т	10,3	31,1	243	309	328	353
Газ	млрд. м ³	0,02	3,4	129	171	183	200
Уголь	млн. т	29,2	106	578	594	608	624
Чугун	»	4,2	14,9	66,2	71,8	81,6	85,9
Сталь	»	4,3	18,3	81,0	106,5	110,3	116
Прокат черных металлов — всего	»	3,6	13,1	70,9	85,3	87,5	92,5
Железная руда	»	9,2	29,9	153,4	177	186	195
Химические удобрения (в условных единицах)	»	0,09	3,2	31,3	43,5	45,9	55,4
Химические средства защиты растений (в 100%-ном исчислении по действующему началу)	тыс. т	—	—	103,2	136,5	157,0	164
Серная кислота (в моногидрате)	млн. т	0,15	1,6	8,5	10,2	10,7	12,1
Пластические массы и синтетические смолы	тыс. т	—	10,9	803	1292	1453	1672
Химические волокна	»	—	11,1	407	554	584	623
Сода каустическая (92%-ная)	»	55	190	1303	1658	1813	1938
Сода кальцинированная (95%-ная)	млн. т	0,16	0,54	2,87	3,29	3,46	3,87
Автопокрышки	млн. шт.	—	3,0	26,4	31,8	32,6	34,6
Турбины	млн. квт	0,01	0,2	14,6	15,7	15,0	16,2
Генераторы к турбинам	»	—	0,5	14,4	14,5	12,7	10,6
Станки металлообработки	тыс. шт.	1,8	58,4	186	201	205	202
Автоматические и полуавтоматические линии для машиностроения и металлообработки	комплетов	—	1	228	313	381	578
Приборы, средства автоматизации и запасные части к ним в оптовых ценах предприятий:	млн. руб.	—	—	—	—	—	—
на 1 июля 1955 г.	31	2096	2188	2589	3102
на 1 июля 1967 г.	4,7	34,6	42,1	42,7	41,3
Кузнечно-прессовые машины	тыс. шт.	—	—	—	—	—	—
Прокатное оборудование	тыс. т	1,0	10,2	111	153	143	146
Нефтеаппаратура	»	—	15,5	140	125	123	127
Химическое оборудование и запасные части к нему в оптовых ценах предприятий:	млн. руб.	—	—	—	—	—	—
на 1 июля 1955 г.	383	448	464	464
на 1 июля 1967 г.
Ткацкие станки	тыс. шт.	4,6	1,8	24,3	17,6	17,3	19,8
Прядильные машины	шт.	—	1109	3227	3799	4056	4027
Теплоходы магистральные	секций	—	5	1485	1500	1464	1485
Электровозы магистральные	шт.	—	9	641	305	296	323
Автомобили всего	тыс. шт.	—	145,4	616,3	800,8	844,2	916,1
в т. ч. грузовые и автобусы	»	—	139,9	415,1	520,5	550,8	571,9
Тракторы (в физических единицах)	»	0,0	5,8	291,2	280,3	293,6	344,2
Плуги тракторные	»	—	31,8	355	42	42	42
Сейлки тракторные	»	—	38,4	166	197	204	212
Культиваторы тракторные	»	—	21,4	262	174	168	163
Комбайны зерноуборочные	»	—	32,3	206	207	194	206
Комбайны свеклоуборочные	»	—	12,8	85,8	101,3	94,5	99,2
Хлопкоуборочные машины (в двухрядном исчислении)	»	—	—	17,5	11,0	10,8	9,1
Зерноочистительные машины	»	—	0,0	7,7	7,7	9,8	10,4
Экспериментальные	»	—	4,3	24,1	22,0	2,8	22,0
Вывозка деловой древесины	млн. плот. м ³	30,5	118	274	290	286	299
Бумага	млн. т	0,3	0,8	3,2	4,0	4,0	4,2
Цемент	млн. т	1,8	5,7	72,4	87,5	89,7	95,2
Сборные железобетонные конструкции и детали	млн. м ³	—	—	56,1	73,6	76,6	85
Кирпич строительный	млрд. шт.	3,4	7,5	36,6	40,5	40,65	43
Шифер асбестоцементный	млрд. усл. плиток	—	—	—	—	—	—
Магная кровля	млн. м ²	0,000	0,2	4,2	5,1	5,2	5,8
Стекло оконное	млн. м ²	10,2	127	1080	1172	1246	1309
Ткани хлопчатобумажные	млн. м ²	24,7	44,7	190	213,5	217	231
Ткани шерстяные	»	1817	2704	5489	6116	6208	6152
Ткани льняные	»	138	152	486	385	618	643
Ткани шелковые	»	121	288	548	478	674	707
Бельевой трикотаж	»	35	64	801	950	1026	1146
Верхний трикотаж	млн. шт.	—	124	718	825	822	821
Обувь кожаная	»	—	59	188	303	363	415
Часы бытовые всех видов	млн. пар	68	211	486	598	636	676
Радиоприемники и радиолы широкодиапазонные	млн. шт.	0,7	2,8	39,6	36,3	38,0	40,2
Телевизоры широкодиапазонные	тыс. шт.	—	160	5160	6976	7286	7815
Холодильники	»	—	0,3	3655	5742	6595	6882
Стиральные машины	»	—	3,5	1675	3155	3701	4140
Мотоциклы и мотороллеры	»	—	—	3430	4700	5153	5243
Мебель:	млн. руб.	0,1	6,7	711	780	808	833
в оптовых ценах предприятий на 1 июля 1967 г.
Мясо (включая субпродукты I-II категории)	млн. т	1,3	1,6	5,2	2390	2559	2794
Улов рыбы, добыча морского зверя, китов и морепродуктов	»	—	—	—	6,6	6,5	7,1
Масло животное	»	1,1	1,4	5,8	6,8	7,1	7,9
Целикомолочная продукция в пересчете на молоко	тыс. т	129	226	1072	1044	954	963
Сахар-песок	млн. т	—	1,3	11,7	16,4	18,3	19,5
Масло растительное	»	—	2,2	11,0	10,8	10,3	10,2
Консервы	»	—	0,5	2,8	3,1	3,0	2,8
Мыло (в пересчете на 40%-ное содержание жирных кислот)	млрд. усл. банок	0,1	1,1	7,1	9,5	9,7	10,7
Синтетические моющие средства	млн. т	0,2	0,7	1,8	1,7	1,6	1,4
	тыс. т	—	—	144	346	417	470

¹ В современных границах СССР. ² Данные относятся к промышленному производству и не включают производство в хозяйствах населения.

7%, общественные фонды потребления — на 7,3%, средняя денежная заработная плата рабочих и служащих — на 4,4%, оплата труда колхозников — на 9,7%, реальные доходы трудящихся в расчете на душу населения — на 5,2%, розничный товароборот — на 7,4%, бытовые услуги населению — на 14%, оборот внешней торговли — на 11,6%, ввод в эксплуатацию жилых домов — на 2,2%, численность детей в дошкольных учреждениях — на 2,5%, численность учащихся в школах и группах с продленным днем — на 14%, численность студентов в высших учебных заведениях — на 1%, численность учащихся в средних специальных учебных заведениях — на 2%, прием студентов в высшие учебные заведения — на 1,8%, прием учащихся в средние специальные учебные заведения — на 2%, количество больничных коек — на 4%.

Промышленность. В 1970 г. прирост производства промышленной продукции составил 8,5% (годовым планом предусматривался прирост на 6,3%). Сверх плана произведено и реализовано продукции более чем на 7 млрд. руб.

В 1970 г. по сравнению с 1969 г. продукция электроэнергетики увеличилась на 8%, топливной промышленности — на 7%, черной и цветной металлургии — на 6%, химической и нефтехимической промышленности — на 12%, машиностроения и металлообработки — на 11%, лесной, деревообрабатывающей и целлюлозно-бумажной промышленности — на 8%, промышленности строительных материалов — на 10%, легкой промышленности — на 8%, пищевой промышленности — на 7%; производство товаров культурно-бытового назначения и хозяйственного обихода увеличилось на 13%.

В 1970 г. по новой системе планирования и экономического стимулирования работала 41 тыс. промышленных предприятий, которые произвели 93% всей продукции и получили 95% прибыли.

По союзным республикам рост производства промышленной продукции (включая промышленность союзного подчинения) составил (1970 г. в процентах к 1969 г.): РСФСР — 108, Украинская ССР — 108, Белорусская ССР — 112, Узбекская ССР — 110, Казахская ССР — 111, Грузинская ССР — 110, Азербайджанская ССР — 109, Литовская ССР — 111, Молдавская ССР — 106, Латвийская ССР — 110, Киргизская ССР — 115, Таджикская ССР — 110, Армянская ССР — 114, Туркменская ССР — 113, Эстонская ССР — 109.

Данные о производстве основных видов промышленной продукции в натуральном выражении в целом по СССР см. в табл. на стр. 85.

В 1970 г. улучшились технико-экономические показатели работы промышленных предприятий. На электростанциях удельный расход топлива снизился почти на 3%, в черной металлургии использование полезного объема доменных печей улучшилось на 1%, в цементной промышленности часовая производительность вращающихся печей повысилась на 3% и мельниц — на 2%. На предприятиях шерстяной, льняной и шелковой промышленности повысилась производительность прядильного и ткацкого оборудования. Расширились разведанные запасы полезных ископаемых. Производительность труда в промышленности по сравнению с 1969 г. выросла на 7%. За счет повышения производительности труда получено 84% всего прироста продукции. Сверхплановая экономия составила 1 млрд. руб. Прибыль промышленных предприятий увеличилась по сравнению с 1969 г. на 16%.

Научно-исследовательские, проектные, конструкторские организации и промышленные предприятия работали в 1970 г. над решением важнейших проблем научно-технического прогресса, созданием и освоением производства современных высокопроизводитель-

ных машин и оборудования, более экономичных материалов и изделий. Сконструировано ок. 3 тыс. образцов новых машин, оборудования, аппаратов и ок. 1 тыс. новых типов приборов. Освоен серийный выпуск примерно 1500 новых видов изделий с лучшими технико-экономическими и эксплуатационными показателями; наряду с этим снято с производства несколько сот наименований устаревших конструкций и моделей.

В отраслях народного хозяйства внедрялись современные высокопроизводительные машины и передовая технология, проводились работы по комплексной механизации и автоматизации производственных процессов и созданию автоматизированных систем управления с применением современной вычислительной и организационной техники.

Технический прогресс осуществлялся при активном участии научно-технических обществ, рационализаторов и изобретателей. В 1970 г. в народное хозяйство внедрено ок. 3,4 млн. изобретений и рационализаторских предложений, что дало ок. 3 млрд. руб. экономии в расчете на год.

Сельское хозяйство. На конец 1970 г. в СССР насчитывалось 15 тыс. совхозов и 33,0 тыс. колхозов (без раболовецких). Посевные площади всех с.-х. культур в 1970 г. составили 206,7 млн. га (в 1969 г. — 208,6 млн. га).

Объем продукции сельского хозяйства (в сопоставимых ценах 1965 г.) составил в 1970 г. 87 млрд. руб. и увеличился по сравнению с 1969 г. на 8,1 млрд. руб., или на 10,2%.

В 1970 г. валовой сбор зерна составил св. 186 млн. т, т. е. на 15% выше, чем в 1969 г., в т. ч. валовой сбор риса составил 1,28 млн. т, гречихи — 1,08 млн. т, проса — 2,09 млн. т. В государственные ресурсы поступило 73 млн. т зерна.

Производство основных с.-х. продуктов
(млн. т)

	1965 г.	1968 г.	1969 г.	1970 г.
Зерновые культуры . . .	121.1	169,5	162,4	св. 186
Хлопок-сырец	5,66	3,95	3,7	6,9
Половчатник	6,45	6,68	6,4	6,1
Льноволокно (тыс. т) . . .	480	402	487	455
Сахарная свекла (фабричная)	72,3	94,3	71,2	78,9
Картофель	88,7	102,2	91,8	96,8
Овощи	17,6	19,0	18,7	21,2
Мясо (в убойном весе) . . .	10,0	11,6	11,8	12,3
Молоко	72,6	82,3	81,5	83,0
Яйца (млрд. шт.)	29,1	35,7	37,2	40,7
Шерсть (тыс. т)	357	415	390	419

В 1970 г. средний годовой удой молока от одной коровы в колхозах и совхозах составил 2298 кг (в 1969 г. — 2249 кг), настриг шерсти с одной овцы — 3,3 кг (в 1969 г. — 2,8 кг). Яйценоскость одной курицы-несушки составила 166 шт. в среднем за год (в 1969 г. — 158 шт.). Повысился по сравнению с 1969 г. средний вес скота, продаваемого государству: кг. рог. — на 6%, свиной — на 4%, овец и коз — на 3%.

План закупок основных продуктов животноводства перевыполнен. Валовой доход колхозов увеличился по сравнению с 1969 г. на 18%.

В 1970 г. на новых условиях планирования и экономического стимулирования работало ок. 5 тыс. совхозов, или почти 35% общего их числа. Совхозы в целом закончили год с прибылью в сумме ок. 3 млрд. руб.

Продолжалось дальнейшее укрепление материально-технической базы сельского хозяйства. Капитальные вложения государства и колхозов в сельское хозяйство составили в 1970 г. св. 19 млрд. руб. и увеличились на 10%. Сельское хозяйство в 1970 г. получило: 308 тыс.

Государственные закупки продуктов животноводства (во всех категориях хозяйств)

	1965 г.	1968 г.	1969 г.	1970 г.
Скот и птица (млн. т) в живом весе в пересчете на убойный вес	9,3	11,9	11,7	12,6
Молоко и молочные продукты в пересчете на молоко (млн. т)	5,8	7,4	7,4	8,1
Яйца (млрд. шт.)	38,7	44,0	43,8	45,7
Шерсть в зачетном весе (тыс. т)	10,5	14,1	15,4	18,1
	368	429	402	441

Поголовье продуктивного скота (млн. голов, на конец года)

	1965 г.	1968 г.	1969 г.	1970 г.
Во всех категориях хозяйств				
Крупный рогатый скот в т. ч. коровы	93,4	95,7	95,2	99,2
Свиньи	40,1	41,2	40,5	41,0
Овцы и козы	59,6	49,0	56,1	67,5
	135,3	146,1	135,8	143,4
В колхозах, совхозах и других государственных хозяйствах				
Крупный рогатый скот в т. ч. коровы	65,6	68,4	70,2	74,3
Свиньи	23,5	24,5	24,6	25,5
Овцы и козы	41,4	36,2	42,3	50,9
	103,1	111,8	104,1	110,2

тракторов, в т. ч. 124 тыс. пахотных; 156 тыс. грузовых и специализированных автомобилей, 97 тыс. зерноуборочных комбайнов, 8 тыс. картофелеуборочных, ок. 10 тыс. свеклоуборочных и 33 тыс. силосоуборочных комбайнов, 5,9 тыс. хлопкоуборочных машин, 48 тыс. рядковых жаток, 207 тыс. тракторных плугов, 38 тыс. лушпильников, 204 тыс. культиваторов, 188 тыс. сеялок, 142 тыс. косилок, 56 тыс. разбрасывателей минеральных удобрений, 16 тыс. гербицидно-аммиачных машин, 13 тыс. дождевальных машин, 75 тыс. универсальных погрузчиков и много других машин и механизмов. Сельскому хозяйству поставлено ок. 46 млн. т минеральных удобрений, что на 6,8 млн. т больше, чем в 1969 г.

В 1970 г. в лесном хозяйстве проведены лесовосстановительные работы на площади 2,3 млн. га, в т. ч. посея и посадили леса — на площади 1,3 млн. га.

Транспорт. Грузооборот всех видов транспорта в 1970 г. составил 3829 млрд. т-км (в 1969 г. — 3575 млрд. т-км).

Грузооборот железнодорожного транспорта общего пользования в 1970 г. составил 2495 млрд. т-км (в 1969 г. — 2367 млрд. т-км), перевозка грузов — 2896 млн. т (в 1969 г. — 2759 млн. т). Пассажиры перевезено 2930 млн. чел. против 2837 млн. чел. в 1969 г. Эксплуатационная длина железных дорог Мин-ва путей сообщения на конец 1970 г. составила 135 тыс. км, в т. ч. электрифицированных — 33,9 тыс. км против 32,4 тыс. км в 1969 г.; протяженность железных дорог, переведенных на электро- и тепловозную тягу, составила на конец 1970 г. 110 тыс. км. Грузооборот, выполненный электро- и тепловозами, составил 96,5% в общем грузообороте ж.-д. транспорта.

Грузооборот морского транспорта общего пользования в 1970 г. составил 656,1 млрд. т-км (в 1969 г. — 601,3 млрд. т-км), перевезено грузов — 162 млн. т (в 1969 г. — 148,7 млн. т), пассажиров — 32,5 млн. чел. (в 1969 г. — 34,6 млн. чел.).

Грузооборот речного транспорта общего пользования в 1970 г. составил 174 млрд. т-км (в

1969 г. — 160 млрд. т-км), перевезено грузов — 358 млн. т (в 1969 г. — 333 млн. т), пассажиров — 145 млн. чел. (в 1969 г. — 143 млн. чел.). Протяженность эксплуатационных внутренних водных судоходных путей сообщения в 1970 г. составляла 144 тыс. км (в 1969 г. — 145 тыс. км).

Грузооборот нефтепроводного транспорта в 1970 г. составил 282 млрд. т-км (в 1969 г. — 245 млрд. т-км), перекачано нефти и нефтепродуктов 340 млн. т (в 1969 г. — 324 млн. т). Протяженность нефтепроводов и нефтепродуктопроводов на конец 1970 г. составляла 37,4 тыс. км, газопроводов — 67,5 тыс. км.

Грузооборот автомобильного транспорта народного хозяйства в 1970 г. составил 220,8 млрд. т-км (в 1969 г. — 200,1 млрд. т-км), перевозка грузов — 14,6 млрд. т (в 1969 г. — 13,4 млрд. т). Грузооборот автотранспорта общего пользования в 1970 г. составил 64 млрд. т-км (в 1969 г. — 60 млрд. т-км), перевозка грузов — 3810 млн. т (в 1969 г. — 3619 млн. т); автобусами перевезено пассажиров — 26 365 млн. чел. против 24 669 млн. чел. в 1969 г. Протяженность автомобильных дорог на начало 1971 г. составила 1363,9 тыс. км, с твердым покрытием — 511,6 тыс. км.

Грузооборот воздушного транспорта Министерства гражданской авиации (включая почту) в 1970 г. составил 1877 млн. т-км (в 1969 г. — 1947 млн. т-км), перевезено грузов и почты 1844 тыс. т (в 1969 г. — 1769 тыс. т), пассажиров — св. 71 млн. чел. (в 1969 г. — ок. 68 млн. чел.). Общая протяженность воздушных линий (без перекрывающихся участков) составила на конец 1970 г. 773 тыс. км, в т. ч. протяженность воздушных линий в пределах территории СССР — 596 тыс. км. Регулярные рейсы совершаются в 60 государств Европы, Азии, Африки и Америки. Объем работ по применению авиации в отраслях народного хозяйства по сравнению с 1969 г. возрос на 11%.

Производительность труда возросла в 1970 г. на ж.-д. транспорте на 4,2%, морском — на 7%, речном — на 7%. План прибыли в целом по всем видам транспорта перевыполнен. Прибыль увеличилась по сравнению с 1969 г. на 7%.

Связь. Число предприятий почты, телеграфа и телефона на конец 1970 г. составило 81 тыс. Отправлено за год 8,2 млрд. писем, 32,1 млрд. газет и журналов, 176 млн. посылок, 365 млн. телеграмм, состоялось 431 млн. междугородных телефонных разговоров, имелось 8,4 млн. телефонных аппаратов Мин-ва связи, в т. ч. 7,5 млн. автоматических.

Телевидение и радиовещание. На конец 1970 г. действовало 1233 телевизионных центров и телевизионных ретрансляционных станций, в т. ч. 280 телевизионных центров и крупных телевизионных ретрансляционных станций. Количество телевизоров — 34,8 млн., радиоприемников — 48,6 млн., трансляционных радиоточек — 46,2 млн. (Всего 129,6 млн. радиоприемных точек против 120,9 млн. в 1969 г.).

Капитальное строительство. В 1970 г. за счет всех источников финансирования введено в действие основных фондов на сумму 77,7 млрд. руб. (115% к 1969 г.). Введено в строй ок. 400 новых крупных государственных промышленных предприятий, а также большое количество новых цехов и производств на действующих предприятиях. Кроме того, достигнут прирост производственных мощностей за счет механизации и интенсификации производства, улучшения технологических процессов, модернизации оборудования и других организационно-технических мероприятий. В 1970 г. ввод в действие производственных мощностей характеризуется следующими данными: электростанции — 12,2 млн. квт, уголь — 28,8 млн. т, чугун — 1 млн. т, сталь — 3,6 млн. т, прокат черных металлов (готовый) — 4,9 млн. т, железная руда —

39 млн. т, трубы стальные — 1383 тыс. т, минеральные удобрения (в усл. единицах) — 10 млн. т, пластические массы и синтетические смолы — 190 тыс. т, химические волокна — 55 тыс. т, автомобильные шины — 1,3 млн. шт., автомобили — 178 тыс. шт., турбины — 850 тыс. шт., станки металлорежущие — 3,6 тыс. шт., экскаваторы — 1304 шт., цемент — 6,5 млн. т, бумага — 279 тыс. т, целлюлоза — 249 тыс. т, установка ткацких станков — 7,0 тыс. шт., обувь кожаная — 29 млн. пар, верхний и бельевой трикотаж — 66 млн. шт., сахар-песок — 103 тыс. ц переработки свеклы в сутки, мясо — 383 т в смену, цельномолочная продукция — 2,6 тыс. т молока в смену, газопроводы магистральные и отводы от них — 4,4 тыс. км; новые железные дороги общего пользования — 694 км, электрифицировано железных дорог — 1417 км.

В 1970 г. вступили в строй следующие наиболее крупные предприятия и объекты: десятая турбина на Красноярской ГЭС (мощность гидроэлектростанции достигла 5 млн. квт), Усть-Хайтайская ГЭС в Красноярском крае, Серебрянская в Мурманской обл., Капчагайская в Казахстане, 19 энергетических блоков на тепловых электростанциях мощностью по 300 тыс. квт каждый; новые мощности на Полодском, Кременчугском, Омском нефтеперерабатывающих заводах, Стерлитамакском заводе синтетического каучука и Нижнекамском нефтехимическом комбинате, Барнаульском шинном заводе; Иртышский разрез № 5/6 мощностью 5 млн. т угля в год в Павлодарской обл., Харанорский разрез в Читинской обл., шахта Западно-Донбасская № 3 в Днепропетровской обл.; Волжский трубный завод, Днепровский горнообогатительный комбинат, крупнейший листовый стан «2000» и коксовая батарея на Ново-Липецком металлургическом заводе, непрерывноготовочный стан на Западно-Сибирском заводе, трубопрокатный стан на Никопольском южнотрубном заводе; Ачинский глиноземный комбинат в Алма-Атинском цинковый завод; Могилевский комбинат синтетического волокна, новые крупные мощности по производству минеральных удобрений на Новомосковском, Новгородском, Черкасском и Руставском химических комбинатах; Ровенский завод тракторных запасных частей, Фрунзенский завод сверл, новые мощности по производству грузовых вагонов на Алтайском вагоностроительном заводе, грузовых автомобилей — на Московском им. Лихачева и Горьковском автомобильных заводах; первая очередь цементного завода Разданского горнохимического комбината, Савинский и Вольский заводы асбестоцементных изделий, Каменец-Подольский цементный завод. Начал выпускать легковые автомобили Волжский автомобильный завод в Тольятти. Значительно увеличились мощности легкой, пищевой и мясо-молочной промышленности. Вошла в строй новая железнодорожная линия Гурьев — Астрахань.

В сельском хозяйстве за счет средств государства и колхозов в 1970 г. построены и введены в действие новые производственные объекты и мощности: животноводческие помещения для содержания крупного рогатого скота на 3,8 млн. скотомест, для свиней — на 4,8 млн. скотомест, для овец — на 6,5 млн. скотомест и для содержания птицы — на 34 млн. птицемест; крупные птицефабрики для разведения более 5 млн. кур-несушек и птицефабрики мясного направления на 17 млн. цыплят в год. Введены в эксплуатацию новые орошаемые земли на площади 400 тыс. га, проведены работы по осуждению переувлажненных и заболоченных земель на площади 815 тыс. га и обводнению пастбищ на площади 6,6 млн. га. Введены в действие элеваторы мощностью 2,7 млн. т, зерносклады на заготовительных пунктах на 2,0 млн. т,

а также зернохранилища в совхозах и колхозах на 5,5 млн. т. Построены склады для хранения минеральных удобрений на 1 млн. т единовременного хранения.

Капитальные вложения в народное хозяйство за счет всех источников финансирования составили 82 млрд. руб. По сравнению с 1969 г. капитальные вложения увеличились на 11%. План подрядных работ, установленный на 1970 г., выполнен на 104%. Общий объем подрядных работ за год увеличился на 11%. Объем работ, выполненных межколхозными строительными организациями, увеличился на 16%. Производительность труда в строительстве выросла на 6,3%. Выполнено задание по снижению себестоимости строительного-монтажных работ. План прибыли подрядными организациями выполнен, прибыль возросла за год более чем на 20%.

Численность рабочих и служащих. Среднегодовая численность рабочих и служащих в народном хозяйстве СССР в 1970 г. составила 90,2 млн. чел. и увеличилась за год на 2,3 млн. чел., или на 2,5%. В 1970 г., как и в предыдущие годы, безработицы в СССР не было. В отдельных отраслях и районах ощущался недостаток рабочей силы. В народное хозяйство направлено 1,7 млн. молодых специалистов, из них с высшим образованием — 630 тыс. чел. и со средним специальным образованием — св. 1030 тыс. чел. Училищами профессионально-технического образования подготовлено за год ок. 1,6 млн. молодых квалифицированных рабочих и принято на учебу 1,8 млн. чел. Путем индивидуального, бригадного и курсового обучения непосредственно на предприятиях, в учреждениях и организациях, а также в колхозах обучены новым профессиям и повысили свою квалификацию св. 18 млн. чел.

Внутренняя торговля. В 1970 г. объем розничного товарооборота гос. и кооперативной торговли составил 155,2 млрд. руб. и увеличился по сравнению с 1969 г. в сопоставимых ценах на 7,4%. В гос. и кооперативной торговле продано (в % к 1969 г.): хлебных продуктов — 102, в т. ч. муки — 98, крупы — 101, мяса и мясопродуктов — 107, рыбы, сельдей и рыбопродуктов — 104, масла животного — 106, масла растительного — 102, цельномолочной продукции — 106, сыра — 101, яиц — 118, сахара — 105, кондитерских товаров — 108, чая — 108, картофеля — 106, овощей — 118, плодов, фруктов, ягод и бахчевых — 114, одежды, белья и тканей — 105, трикотажных изделий — 110, чулочно-носочных изделий — 109, обуви кожаной — 107, фарфоро-фаянсовой и стеклянной посуды — 111, мыла — 96, синтетических мощных средств — 116, мебели — 110, швейных машин — 104, холодильников — 114, стиральных машин — 92, электропылесосов — 109, часов — 104, фотоаппаратов — 112, мотоциклов и мотороллеров — 107, велосипедов и мотовелосипедов — 105, радиоприемников и радиол — 106, телевизоров — 110, легковых автомобилей — 139.

Несмотря на значительный рост товарооборота, спрос населения на некоторые товары, в частности на мясо, сельди и некоторые промышленные товары, удовлетворялся не полностью. Объем продажи с.х. продуктов на колхозных рынках (без продажи потребительской кооперацией, по ценам согласно договоренности) составил 4,3 млрд. руб. (в 1969 г. — 4,1 млрд. руб.).

Внешняя торговля. В 1970 г. СССР продолжал расширять внешнеэкономические связи с зарубежными странами. Прирост внешней торговли в 1970 г. был самым высоким за 8-ю пятилетку — 11,6%. Объем товарооборота увеличился на 11,6% и достиг 22,1 млрд. руб. (в 1969 г. — 19,8 млрд. руб.), в т. ч. экспорт —

11,5 млрд. руб. (в 1969 г.— 10,5 млрд. руб.), импорт — 10,6 млрд. руб. (в 1969 г.— 9,3 млрд. руб.). Торговый оборот с социалистическими странами в 1970 г. составил 14,4 млрд. руб. (в 1969 г.— 13,0 млрд. руб.), с развивающимися странами — 3,0 млрд. руб. (в 1969 г.— 2,5 млрд. руб.), с промышленно развитыми капиталистическими странами — 4,7 млрд. руб. (в 1969 г.— 4,3 млрд. руб.).

В 1970 г. темпы роста внешней торговли СССР были выше, чем в 1969 г. (111 % к 1969 г.). Переокупающий рост экспорта по сравнению с импортом обеспечил активный торговый баланс. В 1970 г., как и в прошлые годы, в значительных размерах производился экспорт машин и оборудования, нефти, нефтепродуктов, железной руды, природного газа, проката черных металлов и лесоматериалов. Возрос импорт машин и оборудования и ряда товаров народного потребления. Экспорт с.-х. продуктов, таких, как зерно, лен, хлопок, происходил главным образом в страны СЭВ. Экспорт продукции с. х-ва в развивающиеся страны в ряде случаев диктовался необходимостью оказания продовольственной помощи. С.-х. техника импортируется в основном из НРБ, ГДР, ВНР и ЧССР.

В 1970 г. на долю стран социализма приходилось 65,2% товарооборота СССР с зарубежными странами. В торговле СССР с социалистическими странами страны СЭВ занимали 85,2% (12,3 млрд. руб.). В 1970 г. завершились взаимные поставки СССР и стран СЭВ по долгосрочным торговым соглашениям на 1966—1970 гг. Предусмотренный соглашениями объем товарооборота со странами СЭВ превышен (св. 3 млрд. руб. с ГДР, св. 2 млрд. руб. с ПНР и ЧССР, ок. 2 млрд. руб. с НРБ и т. д.).

В 1970 г. 1-е место во внешней торговле СССР занимала ГДР (15%), 2-е — Польша, 3-е — Чехословакия.

Расширялись экономические связи с развивающимися странами Азии, Африки и Латинской Америки. Товарооборот с ними составил 14% советской внешней торговли. СССР осуществлял экономическое сотрудничество почти со всеми развивающимися странами. Наиболее успешно — с Индией, Египтом, Ираном, Афганистаном, Алжиром, Сирией, Турцией, Ираком, Марокко и др. СССР расширил закупки в этих странах сырьевых и продовольственных товаров, увеличил закупки готовой промышленной продукции. Советские поставки в молодые национальные государства служили в первую очередь развитию их промышленной базы.

В 1970 г. объем торговли с промышленно развитыми капиталистическими странами составил 21% объема внешней торговли СССР. Основные контрагенты — Финляндия, Франция, Великобритания, Япония, ФРГ, Италия, Швеция и др. В 1970 г. подписано новое пятилетнее торговое соглашение между СССР и Италией. СССР и Франция в 1970 г. завершили свой первый год долгосрочного соглашения о торгово-экономическом сотрудничестве.

Финансы. Государственный бюджет СССР на 1971 г. был утвержден Верховным Советом СССР 10 декабря 1970 г. всего по доходам в сумме 160 971 463 тыс. руб. и по расходам в сумме 160 770 966 тыс. руб., с превышением доходов над расходами в сумме 200 497 тыс. руб.

Союзный бюджет на 1971 г. утвержден по доходам в сумме 88 927 991 тыс. руб. и по расходам в сумме 88 727 494 тыс. руб., с превышением доходов над расходами в сумме 200 497 тыс. руб.

Гос. бюджеты союзных республик на 1971 г. по доходам и расходам установлены в сумме 72 043 472 тыс. руб., в т. ч. (в тыс. руб.):

РСФСР	39 227 641
Украинская ССР	12 309 963

Белорусская ССР	3 062 895
Узбекская ССР	2 929 821
Казахская ССР	4 144 926
Грузинская ССР	1 328 409
Азербайджанская ССР	1 326 253
Литовская ССР	1 412 105
Молдавская ССР	831 973
Латвийская ССР	960 999
Киргизская ССР	658 423
Таджикская ССР	7 143 030
Армянская ССР	890 039
Туркменская ССР	584 062
Эстонская ССР	639 266

10 декабря 1970 г. был утвержден отчет об исполнении Гос. бюджета СССР за 1969 г. по доходам в сумме 140 032 994 тыс. руб. и по расходам в сумме 138 530 688 тыс. руб., с превышением доходов над расходами в сумме 1 502 306 тыс. руб.

Бюджет СССР (млрд. руб., план)

Доходы	1970 г.		Расходы	1971 г.	
	1970 г.	1971 г.		1970 г.	1971 г.
Всего	144,9	161,0	Всего	144,7	160,8
В том числе поступления от социалистического хозяйства	131,3	146,1	В том числе на: народное хозяйство	63,5	77,0
			социально-культурные мероприятия оборону страны	54,8	58,5
			государственное управление	17,9	17,9
				1,7	1,7

Краткосрочный и долгосрочный кредиты. На 1 января 1971 г. краткосрочные кредитные вложения Госбанка СССР составили 100062 млн. руб. и Стройбанка — 8112 млн. руб. Кредиты на внедрение новой техники, механизацию, на улучшение технологий производства составили 1486 млн. руб. и на расширение производства товаров для населения 3331 млн. руб. Общая сумма долгосрочного кредита составила 18059 млн. руб. Долгосрочные кредиты, выданные колхозам в 1970 г., составили 2183 млн. руб.

Материальное благосостояние советского народа. В 1970 г. среднемесячная денежная заработная плата рабочих и служащих в народном хозяйстве составила 122 руб. и увеличилась на 4%; заработная плата с добавлением выплат и льгот из общественных фондов потребления составила 164 руб. против 158 руб. в 1969 г. Оплата труда колхозников повысилась на 6,8%.

Выплаты и льготы, полученные населением из общественных фондов потребления, составили ок. 64 млрд. руб. и увеличились по сравнению с 1969 г. на 7,3%. За счет этих фондов было обеспечено бесплатное образование, медицинская помощь, выплаты пенсий, пособий, стипендий, предоставление бесплатных или на льготных условиях путевок в санатории и дома отдыха, оплата отпусков, содержание детских садов и яслей и другие формы социально-культурного обслуживания. В соответствии с решением Третьего Всесоюзного съезда колхозников (1969 г.) введено соц. страхование колхозников, предусматривающее выплату пособий по временной нетрудоспособности и санаторно-курортное обслуживание труженников села.

Реальные доходы трудящихся в расчете на душу населения возросли за год на 5,2%.

Вклады населения в сберегательные кассы увеличились на 8,2 млрд. руб. и составили на 1 января 1971 г. св. 46 млрд. руб. (в 1969 г.— 38 млрд. руб.). Количество вкладов достигло 80 млн. (в 1969 г.— 73 млн.).

Успешное развитие экономики СССР, рост розничного товарооборота и услуг, оказываемых насе-

лению, обеспечили устойчивость денежного обращения.

В 1970 г. за счет средств государства, колхозов и населения в городах и сельских местностях введено в эксплуатацию 2 млн. 266 тыс. новых благоустроенных квартир и индивидуальных жилых домов общей (полезной) площадью св. 106 млн. м². Переселились в новые дома, а также улучшили свои жилищные условия в ранее построенных домах 3 млн. семей, или 11,2 млн. чел. Построено за счет средств государства и колхозов новых общеобразовательных школ на 1,6 млн. ученических мест, детских дошкольных учреждений на 484 тыс. мест, большое количество больниц и поликлиник и других объектов культурно-бытового назначения.

В 1970 г. объем бытового обслуживания населения по сравнению с 1969 г. возрос на 13,7%, в т. ч. в сельской местности — на 22,3%. Сеть предприятий бытового обслуживания населения увеличилась в течение года на 7,3 тыс. единиц.

В 1970 г. газифицировано 3,1 млн. квартир. В 1970 г. в постоянных детских яслях и детских садах воспитывалось 9,3 млн. детей, что на 200 тыс. больше, чем в 1969 г. Кроме того, в сезонных детских учреждениях находилось почти 5 млн. детей. Ок. 19 млн. детей и подростков в течение лета отдыхали в пионерских и школьных лагерях, детских санаториях, на экскурсионно-туристских базах или выезжали на летний период в дачные местности с детскими учреждениями.

Бюллетень курсов иностранных валют. Август 1971 г.

Наименование валюты	Курс в рублях	Наименование валюты	Курс в рублях	Наименование валюты	Курс в рублях
Австралийские доллары за 1	1,01	Греческие драхмы за 100	3,01	Монгольские тугрики за 100	22,50
Австрийские шиллинги за 100	3,61	Индонезийские рупии за 100	12,01	Непальские рупии за 100	3,89
Дабанские лени за 100	18,00	Египетские фунты за 1	2,08	Новозеландские доллары за 1	1,01
Динары Алжирской Народной Демократической Республики за 100	18,23	Индийские рупии за 100	12,00	Норвежские кроны за 100	12,66
Английские фунты стерлингов за 1	2,1773	Индонезийские рупии за 1000	2,38	Пакистанские рупии за 100	19,02
Аргентинские песо за 100	20,45	Иракские динары за 1	2,52	Польские злотые за 100	22,50
Афганские афганы за 100	2,01	Иранские риалы за 100	1,19	Румынские лея за 100	15,00
Бельгийские франки за 100	1,81	Исландские кроны за 100	1,02	Сингапурские доллары за 100	29,40
Бирманские кьяты за 100	18,90	Италийские лиры за 1000	1,4445	Сингапурские фунты за 100	23,68
Болгарские левы за 100	76,92	Иемские риалы за 100	16,61	Сомалийские шиллинги за 100	12,60
Венгерские форинты за 100	7,67	Камбоджийские риалы за 100	1,62	Доллары США за 1	0,90
Вьетнамские доллары Демократической Республики за 100	30,60	Канадские доллары за 1	0,8858	Суданские фунты за 1	2,59
Ганские седи за 1	0,88	Юани Китайской Народной Республики за 100	45,00	Тунисские динары за 1	1,71
Гвинейские франки за 1000	3,65	Воны Южной Кореи за 100	74,93	Турецкие лиры за 100	6,00
Марки Германской Демократической Республики за 100	40,50	Кубинские песо за 1	0,90	Уругвайские песо за 100	0,36
Марки Федеративной Республики Германии за 100	25,97	Ливанские фунты за 100	27,46	Финляндские марки за 100	21,43
Голландские гульдена за 100	25,32	Ливийские фунты за 1	2,52	Французские франки за 100	16,32
		Малайзийские доллары за 100	29,40	Цейлонские рупии за 100	15,28
		Малайские франки за 100	1,62	Чехословацкие кроны за 100	12,50
		Мексиканские пихамы за 100	17,78	Шведские кроны за 100	17,44
		Мексиканские песо за 100	7,21	Швейцарские франки за 100	22,02
				Эфиопские доллары за 100	36,00
				Югославские динары за 100	6,00
				Южноамериканские динары за 1	2,16
				Японские иены за 1000	2,52

14. ПОТРЕБИТЕЛЬСКАЯ КООПЕРАЦИЯ

За 1966—70 гг., годы 8-й пятилетки товарооборот потребительской кооперации увеличился в 1,5 раза, превысив темпы роста товарооборота, предусмотренные Директивами XXIII съезда КПСС в целом для гос. и кооперативной торговли. За пятилетку построено магазинов на 132 тыс. рабочих мест, на 38 тыс. увеличилось количество магазинов самообслуживания; продажа телевизоров через кооперативные магазины выросла в 3,2 раза, холодильников — почти в 5 раз, стиральных машин — в 3,6 раза. Оборот предприятий общественного питания увеличился на 53%, в т. ч. оборот по продукции собственного производства вырос на 72%. Увеличились закупки торговыми организациями у колхозов и населения излишков с. х. продуктов.

К началу 1971 г. членами потребительской кооперации состояло ок. 60 млн. чел. (в 1969 г. — 58,6 млн. чел.). В 1970 г. торговое обслуживание сельских жителей, а также жителей небольших городов и районных центров осуществляли 14,9 тыс. потребительских обществ, 2,3 тыс. районных потребительских, 159 областных, краевых, республиканских потребительских.

Собственные средства потребительской кооперации, состоящие из вступительных и паевых взносов пайщиков и накопленных кооперативных организаций, составили 9,6 млрд. руб. (в 1969 г. — 8,7 млрд. руб.). Прибыль составила 1,2 млрд. руб. План прибыли выполнен на 110%. Паевых взносов собрано за год

31,3 млн. руб. Численность работников потребительской кооперации достигла к началу 1971 г. 2675 тыс. чел. против 2642 тыс. чел. на 1 января 1970 г.

В 1970 г. план товарооборота потребительской кооперации выполнен на 100,3% и составил 44,3 млрд. руб. Сверх плана продано товаров на 208 млн. руб. Наиболее высокими темпами (9—10% прироста) развивались кооперативный товарооборот в Белоруссии, Латвии, Литве, Эстонии, Киргизии, Таджикистане, Грузии и Армении.

В общем товарообороте потребительской кооперации доля продовольственных товаров составила 55%, оборот увеличился по сравнению с 1969 г. на 7,4%; наиболее высокими темпами росла торговля рыбой (22%), мясом (13%), молоком (12%), сахаром (8%), овощами (19%), вином (20%). Товарооборот по непродовольственным товарам увеличился в 1970 г. по сравнению с 1969 г. на 6,4%, в т. ч. по швейным изделиям — на 7%, верхнему трикотажу — на 9%, обуви кожаной — на 4%, стекло-фарфоро-фаянсовой посуде — на 11%, товарам бытовой химии — на 24%, мебели — на 11%, электротоварам — на 13%.

В 1970 г. через кооперативные магазины было продано ок. 2 млн. телевизоров, 800 тыс. бытовых холодильников, 1,7 млн. стиральных машин, 2,8 млн. велосипедов, мотоциклов и моторолдеров, 9,9 млн. часов, 50 тыс. легковых автомобилей. Оборот по продаже книжной продукции составил в 1970 г. св. 142 млн. руб. и увеличился за год на 7%; продано за год ок. 400 млн. экз. книг.

К началу 1971 г. кооперативные организации имели 370 тыс. розничных торговых предприятий на 700 тыс. рабочих мест. Из них магазинов самообслуживания св. 59 тыс., ок. 20 тыс. магазинов по продаже хозяйственных товаров и 1,6 тыс. магазинов-складов по торговле строительными материалами и топливом, через которые было поставлено на село деловой древесины — 4,4 млн. м³, пиломатериалов — 1,4 млн. м³, шифера — св. 1 млн. м², плиток, цемента — 1 млн. т, каменного угля — ок. 15 млн. т.

На начало 1971 г. кооперативные организации имели св. 73 тыс. предприятий общественного питания на 2,1 млн. посадочных мест, оборот которых составил 2,8 млрд. руб. (на 6,0% больше, чем в 1969 г.). Доля собственной продукции в обороте общественного питания составила 45,2%. К началу 1971 г. кооперативные организации имели св. 1500 специализированных магазинов по продаже полуфабрикатов, кулинарных и кондитерских изделий и ок. 1400 специализированных отделов в продовольственных магазинах.

В отличие от гос. торговли, директоров кооперативных магазинов, лавок, заведующих ресторанами, столовыми и чайными не назначают, а избирают (сроком на 4 года) на участковых собраниях членов потребительских обществ. Участковое собрание решает также вопросы освобождения их от работы.

Центросоюз и некоторые потребсоюзы имеют 75 заводов, которые в 1970 г. выпустили торгового и технологического оборудования на сумму св. 66 млн. руб. К началу 1971 г. потребительская кооперация имела 13 тыс. хлебопекарен и хлебозаводов, в т. ч. 1,4 тыс. полностью механизированных предприятий, выпекающих св. 15 тыс. т хлеба в сутки; 162 консервных завода, 65 заводов по производству пива и безалкогольных напитков, а также предприятия по производству вина, колбасных, кондитерских и др. изделий, вырабатываемых преимущественно на базе местного сырья.

В 1970 г. на кооперативных предприятиях выпечено св. 10 млн. т хлеба и хлебобулочных изделий, изготовлено ок. 1 млрд. усл. банок плодоовощных консервов (на 10,5% больше, чем в 1969 г.), 13,8 млн. дал вина (на 13,6% больше, чем в 1969 г.), 9,5 млн. дал пива, 37 млн. дал безалкогольных напитков, 72 тыс. т колбасных изделий и колбасностей, 47,9 тыс. т кондитерских изделий и ряд др. товаров. Заквашено капусты, засолено огурцов и помидоров ок. 350 тыс. т.

В 1970 г. объем реализации продукции производственных предприятий потребительской кооперации составил 3,5 млрд. руб.

В 1970 г. расширилась заготовительная деятельность потребительской кооперации. За год выплачено колхозам и колхозникам за закупленную у них с.-х. продукцию 6,1 млрд. руб. Закуплено ок. 10 млн. т картофеля, овощей и фруктов, св. 18 млрд. шт. яиц, св. 440 тыс. т шерсти, ок. 46 тыс. шт. кожевенного сырья, на 175 млн. руб. пушно-мехового сырья, 57 тыс. т дикорастущих плодов и ягод (включая клюкву), ок. 16 тыс. т меда, 28 тыс. т солоно-маринованных грибов. Кроме того, закуплено у колхозов и колхозников по ценам, складывающимся на местных рынках, ок. 450 тыс. т мяса, 76 тыс. т молока, 157 тыс. т масла растительного, 1,7 млн. т картофеля, овощей и фруктов и ряд других с.-х. продуктов на суммы, значительно превышающие закупки 1969 г. Кооперативные зверофермы и звероводческие хозяйства за 1970 г. сдали государству шкурок пушных зверей клеточного разведения более чем на 88 млн. руб. За 1970 г. выловлено рыбы в местных водоемах 80 тыс. ц. На свинокотормочных пунктах получено св. 25 тыс. т мяса. За счет развития сельских промыслов в торговлю было

дополнительно вовлечено товаров на сумму св. 100 млн. руб.

Объем капитальных вложений во все отрасли кооперативного хозяйства, осуществляемых за счет собственных средств и кредитов Гос.банка, составил в 1970 г. св. 754 млн. руб.; установленный план капиталовложений выполнен. В 1970 г. построено магазинов на 24 тыс. рабочих мест, общеповарных складов площадью 471 тыс. м², холодильников емкостью 24 тыс. т, предприятий общественного питания на 73 тыс. мест.

Кооперативные организации имеют 5 высших учебных заведений, 122 техникума, 141 училище, которые выпустили в 1970 г. св. 6 тыс. специалистов высшей квалификации, ок. 24 тыс. специалистов со средним образованием, кадров массовых профессий (продавцов, поваров, заготовителей и т. д.) — 175 тыс.; кадры подготовлены по 60 различным специальностям. При Центросоюзе работает Центральный ин-т научной организации труда, управления и рационализации.

Кооперативные организации проводят большую культурно-массовую работу среди населения: издается журнал «Советская потребительская кооперация», многие кооперативные организации выпускают газеты и журналы, ежегодно растет сеть клубов, красных уголков, библиотек, руководящие работники и специалисты потребительской кооперации выступают перед населением с лекциями и докладами.

Центросоюз и потребсоюзы ведут внешнюю торговлю с зарубежными кооперативными организациями и фирмами.

В августе 1970 г. состоялся 8-й съезд уполномоченных потребительской кооперации СССР (7-й съезд проходил в 1966 г.). На 8-й съезд прибыло 1583 делегата, избранных на республиканских, краевых и областных кооперативных съездах. В работе съезда участвовали представители 56 национальностей и народностей СССР. Из общего числа делегатов — 575 женщин (34%). Съезд утвердил отчеты Правления Центросоюза и Ревизионной комиссии Центросоюза за период с 1966 по 1969 г., принял решение о задачах по дальнейшему развитию потребительской кооперации и изменения и дополнения уставов организаций потребительской кооперации. Съезд избрал руководящие и контрольные органы Центросоюза — Совет Центросоюза (в составе 100 членов и 20 кандидатов в члены Совета), Правление Центросоюза (15 чел.), Ревизионную комиссию Центросоюза (7 чел.). Председателем Правления Центросоюза избран А. П. Климов.

З. Лехова.

15. НАУЧНЫЕ УЧРЕЖДЕНИЯ

На начало 1971 г. в СССР в научных учреждениях (включая вузы) и в других учреждениях и организациях работало 927,7 тыс. научных работников. Важнейшими научными учреждениями в СССР являются академии наук.

Академия наук СССР. Основана в 1724 г. в Петербурге. С 1934 г. находится в Москве. На 31 декабря 1970 г. в составе Академии — 245 академиков, 448 членов-корреспондентов и 60 иностранных членов. Президиум (с 28 мая 1971 г.): президент — М. В. Келдыш; вице-президенты — А. Н. Белозерский, А. П. Виноградов, В. А. Котельников, М. А. Лаврентьев, М. Д. Миллиошников, П. Н. Федосеев; и. о. главного ученого секретаря — член-корреспондент АН СССР Г. К. Скрябин; члены Президиума: академики-секретари отделений — Л. А. Арцимович, А. А. Баев, Н. Н. Боголюбов, Л. М. Бреховских, Н. М. Жаворонков, Ф. В. Константинов, Е. М. Кресп. М. А. Марков, А. Н. Несмеянов, Я. В. Пейве, Б. Н. Петров, В. И. Смир-

нов, М. А. Стыркин, Н. П. Федоренко, В. М. Хвостов, М. Б. Храпченко; председатель президиума Уральского научного центра — С. В. Вонсовский, зам. председателя Сибирского отделения — А. А. Трофимук, председатель президиума Дальневосточного научного центра — А. П. Капица; А. П. Александров, В. А. Амбарцумян, Н. Г. Басов, П. Л. Капица, Н. В. Мельников, Н. И. Мухомелишвили, Б. Е. Патон, И. Г. Петровский, Н. А. Пиллюкин, П. Н. Поспелов, А. М. Прохоров, А. М. Румянцев, Н. Н. Семенов, В. М. Тучкевич.

В 1970 г. созидаются: Ин-т ядерных исследований, Ин-т агрохимии и почвоведения, Ин-т физико-технических проблем Севера Якутского филиала СО, Ин-т биологии моря Дальневосточного научного центра АН СССР; Свердловское отделение Математического ин-та реорганизовано в Ин-т математики и механики АН СССР; в систему АН СССР передан Биологический н.-и. ин-т Казанского ун-та, переименованный в Казанский ин-т биологии АН СССР; Ин-т экологии растений и животных Уральского научного центра переименован в Ин-т общей биогеоэкологии и экологии; Ин-т химии природных соединений присвоено имя академика М. М. Шемякина, Ин-ту физики СО — академика Л. В. Киренского, Ин-ту геологии и геохимии Уральского научного центра — академика А. Н. Заварицкого.

В 1970 г. основное внимание ученых в области общественных наук было уделено развитию исследований по проблемам ленинизма, основам мирового развития, коммунистического строительства в нашей стране, современной идеологической борьбе, анализу новых социальных процессов и явлений в свете ленинских методологических принципов. По этим вопросам вышли работы: «Ленинизм и борьба против буржуазной идеологии и антикоммунизма на современном этапе», Д. М. Гвишиани — «Организация и управление. Социологический анализ буржуазных теорий», В. В. Голубев — «Ленинизм и коммунистическая идеология и современные проблемы историко-философской науки», «Ленинизм и философские проблемы современности», в области юридических наук вышли в свет коллективные труды Ин-та государства и права: «Ленинское учение о диктатуре пролетариата», «Ленинский декрет „О земле“ и современность»; историко-выпускные труды: Ю. И. Крабавель — «В. И. Ленин и создание Красной Армии», Е. П. Торошич — «Ленин — основоположник советской исторической науки», «Ленинская внешняя политика Советской страны. 1917—1924», «В. И. Ленин о социальной структуре и политическом строе капиталистической России», «Ленин в Польше». В области экономических наук осуществлена разработка методологических проблем народнохозяйственного планирования и эффективности общественного производства, а также ряда других вопросов, имеющих общеперспективное значение для народного хозяйства СССР. Проведено исследование закономерностей экономического, политического и социального развития мировой социалистической системы.

В 1970 г. по всем основным разделам теоретической и прикладной математики проводились исследования, давшие важные научные и практические результаты. В Математическом ин-те получены новые весьма существенные данные в области математической логики, теории чисел, геометрии, алгебраической геометрии и топологии. В Ин-те математики СО определено понятие обобщенной вычислимости, решена поставленная 15 лет назад проблема А. И. Мальцева, дано полное решение проблемы М. А. Лаврентьева об устойчивости в теореме Лиувилля о пространственных конформных отображениях. Вычислительным центром разработаны передовые в мире химические программы, позволяющие автоматизировать управленческие процессы. Промышленное использование показало их высокую эффективность.

К числу важнейших достижений в области физики атомного ядра можно отнести следующие. На 310-сантиметровом пилотроне многозарядных ионов впервые синтезированы 105-й элемент, всеядерно излучающий ультрафиолетовый свет. В ядерных реакциях под действием тяжелых ионов осуществлен синтез 11 ранее неизвестных тяжелых изотопов легких элементов с аномально высоким числом нейтронов, таких, как углерод-18, кислород-24 и т. д. В Ин-те ядерной физики СО в исследованиях на встречных электрон-позитронных пучках получены новые данные о двухквантовой аннигиляции позитрона на электроны, а также о превращении электронов и позитронов в два мю-мезона. В области физики горячей плазмы на установках типа «Токамак» Ин-том атомной энергии обнаружено, что нагрев ионов происходит в полном соответствии с классической теорией парных соударений. Частицы удерживаются в «Токамаке» практически идеально, а потери энергии из плазмы определяются аномально большой теплопроводностью. В области физики низких температур в Ин-те физических проблем экспериментально изучены адгезионные стружечные электроны на границе сверхпроводник—нормальный металл в монокристаллах олова. Теоретически рассмотрен вопрос о возможности существо-

вания второй ветви спектра элементарных возбуждений в ядросом.

В Ин-те радиотехники и электроники предложена и исследована центробежноэлектронная система формирования интенсивного электронного потока с последующим его глубоким торможением. Эта система полонена в основу сверхмощного электроннолучевого вентиля для высоковольтных линий электропередач на постоянном токе.

В Ин-те кристаллографии разработан метод выращивания монокристаллических слоев арсенида галлия и окиси цинка на сапфире. Совместно с Физическим ин-том на основе слоев арсенида галлия созданы опытные образцы лазеров с электронным возбуждением типа «излучающее зеркало», впервые получена генерация когерентного излучения в таких лазерах.

1970 г. характеризовался новыми успехами советской науки в деле освоения и исследования космического пространства.

Выдающимся результатом был запуск АМС «Луна-16», которая осуществила мягкую посадку на поверхность Луны и, вернувшись на Землю, доставила образцы лунного грунта. «Луна-17» доставила на Луну аппарат «Луноход-1», управляемый с Земли и снабженный устройством для перемещения по поверхности Луны; аппарат проводит на Луне и передает на Землю богатый ценных научных исследований. В декабре успешно провезел посадку на Венеру космический аппарат «Венера-7». 1—10 июня совершил длительный полет по околоземной орбите космический корабль «Союз-6» с летчиками-космонавтами А. Г. Николаевым и В. И. Севастьяновым на борту.

1970 г. был годом больших обобщений в области наук о Земле. Ин-том геологии рудных месторождений, петрографии, минералогии, геохимии, геологии осадочных пород, исследования месторождений главнейших полезных ископаемых Республики Куба. Ин-том геологии и геофизики СО завершена работа по рудным формациям Сибири. Ин-том геохимии и аналитической химии получены ценные данные в области геохимии эндогенных и экзогенных процессов. Ин-том океанологии проведены исследования циркуляции и структуры вод Мирового океана.

В области химических наук: в Ин-те химической физики проведено детальное исследование кинетики и механизмов электронного спигового обмена — модельного процесса для реакций переноса электрона. Разработаны методы измерения частоты соударений и исследования электростатических взаимодействий между стабилизированными частицами с помощью спигового обмена. В Ин-те химической физики осуществлен синтез нового производного марганца, которое может быть использовано в качестве высокоэффективного антидетонатора. В Ин-те нефтехимического синтеза получены данные, которые позволили выбрать оптимальные параметры и режим работы плазменных реакторов и заключочных устройств для проведения ряда химических реакций. Биологами в Ин-те химии природных соединений открыта структура циклического соединения, катализатора избирательно образовывать устойчивые комплексы с ионами натрия, т. е. впервые обнаружен природный натриевый комплекс.

В результате работ Ин-та молекулярной биологии достигнут существенный прогресс в понимании механизмов транскрипции генома и ее регуляции в клетках животных. Установлен ряд этапов транскрипции в клетках организмов различных систем единиц транскрипции. Оперон — Ин-том впервые разработана новая модель прецизионного сканирующего микроанализатора высокой чувствительности, показано, что макромолекула белка переходит в денатурированное состояние без промежуточных термодинамически стабильных форм. В Ин-те физиологии растений ценные результаты получены при изучении мюлблен-р-п железосодержащих ферментов комплексов в клубеньках бобовых культур, осуществляющих связывание молекулярного азота. Достигнута фиксация азота в бесклеточных препаратах клубеньков.

В 1970 г. Президиум АН СССР присудил премию и м. И. П. Павлова Ливанову М. Н. за серию работ по электрофизиологическому изучению функций больших полушарий мозга; золотую медаль им. М. В. Ломоносова за серию работ в области химической физики. Диплом Лауреата (Илина) за выдающиеся достижения в области химии полимеров; премию и м. М. В. Ломоносова М. С. Хайкину за цикл работ, связанных с открытием и экспериментальным изучением квантовых поверхностей уровней электронов в металле; премию и м. И. П. Павлова Ливанову А. В. Горскому за монографию «Теория тепловых потерь»; премию и м. М. В. Ломоносова А. П. Карпинскому Ю. А. Кузнецову за цикл работ по магматическим формациям; премию им. Г. М. Кржижановского А. Г. Вигдорчику, А. А. Манарову, М. А. Рубину за серию работ в области теории и методов оптимизации функционирования экономического хозяйства страны; премию им. К. М. Быкова Р. Ф. Ольгинской за серию работ по кортико-висцеральной физиологии; «Кора головного мозга и газообмен», «Очерки по регуляции обмена веществ», «О гомеостатических реакциях организма и его физиологических состояниях»; золотую медаль им. С. И. Вавилова П. П. Феофилову за работы по спонтанности и луминосценции активированных кристаллов; премию им. В. И. Вернадского и м. В. А. Т. В. Аристовой за монографию «Микробиология подошвы почвы»; премию им. С. А. Чаплыгина С. С. Гри-

горячу за цикл работ по построению моделей грунтов в горных породах и решению задач о действии взрыва в этих средах; золотую медаль им. К. Э. Циолковского летчику-космонавту СССР В. И. Севастьянову за осуществление широкой программы научных наблюдений и медико-биологических экспериментов во время длительного орбитального полета на космическом корабле «Союз-9», премию им. А. О. Коналиева и о. А. С. Гинзбург за монографию «Оплодотворение рыб и проблема полиспермии» премию им. А. М. Бутлерова В. А. Смигу, А. В. Семеновскому и В. Ф. Кучерову за серию работ в области электрофильных реакций циклизации при присоединения в ряду непредельных соединений; премию им. Н. С. Курнакова И. Н. Лешевскому за серию работ, посвященных физико-химическому исследованию природных солей при солевых системах морского типа; премию им. К. А. Тимирязева В. Н. Жолневичу за монографию «Энергетика дыхания высших растений в условиях водного дефицита»; премию им. Н. И. Вавилова Ф. Х. Бахтееву за серию работ по проблемам происхождения, генетики и селекции ячменя; премию им. А. Е. Ферсмана Э. Э. Сендерону и Н. И. Хитарову за монографию «Синтез и строение соединений в природе» премию им. В. Г. Тимирязева А. Н. Макарову (посмертно) за книгу «Идущим вслед»; золотую медаль им. И. И. Меньшикова Б. Л. Астаурову по совокупности научных работ в области экспериментальной генетики и биологии развития; премию им. Е. С. Федорова И. И. Шафрановскому по совокупности работ по биологии кристаллов и истории гомеотической кристаллизации; премию им. В. Г. Тимирязева градского С. И. Кузнецову за монографию «Микрофлора озера и ее геохимическая деятельность»; премию им. Н. Г. Чернышевского В. А. Виноградову за монографию: «Вопросы теории и практики социалистической национализации промышленности» и «Ленинские идеи рабочего контроля в действии» премию им. В. Г. Тимирязева И. Ю. Черепанову за монографию «Комплексные соединения урана»; золотую медаль им. Д. К. Чернова А. А. Бочвару за серию работ по металлургии металлов и сплавов.

В 1970 г. были проведены: Юбилейная сессия, посвященная 100-летию со дня рождения В. И. Ленина (апрель, Москва); сессия Общего собрания, посвященная 100-летию со дня рождения В. И. Ленина (29 апреля); членская конференция (7-8 ноября, Москва); сессия Общего собрания, посвященная вопросам технического прогресса (февраль, Москва); совместно с ИМЭЛ юбилейная научная сессия, посвященная 150-летию со дня рождения Ф. Энгельса; Общее собрание отделения биохимии, биофизики и химии физиологически активных соединений по проблеме проницаемости биологических мембран (апрель, Москва); III Всесоюзный симпозиум по тематике «Ступенчатые типы в числительной и размерительной технике» (Рига, март); научная сессия, посвященная 25-летию освобождения Венгрии (март, Москва); научная сессия Ин-та славяноведения и балканистики, посвященная 25-летию освобождения Чехословакии от фашистских захватчиков (май, Москва); V Международный конгресс экономической истории (агуст, Ленинград); XIII Международный конгресс историков (агуст, Ленинград).

В 1970 г. за границу выезжало 4225 сотрудников Академии и был принят 7501 иностранный ученый. Ученые АН СССР принимали участие в работе XIII Генеральной ассамблеи Международного совета научных союзов (Испания), Генеральной ассамблеи Международного математического союза (Франция), Международного конгресса математиков (Франция), VIII Международного биомедицинского конгресса (Швейцария), X Международного микробиологического конгресса (Мексика), Международной конференции по теплообмену (Франция), Генеральной ассамблеи и конгресса Международного астрономического Союза (Англия), VI Международного конгресса по радиационным исследованиям (Франция), III Международного симпозиума по автоматическому управлению в космическом пространстве (Франция), VI Европейской конференции по атомной энергии, VI Международному симпозиуму в физике плазмы (Италия), VI Международной конференции по квантовой электронике (Япония), XXI конгресса Международной астрономической федерации (ФРГ) и др.

В 1970 г. издательство «Наука» выпустило книг и журналов 46 080 изд. листов, в т. ч. книги: А. М. Кузнецов — «Структурно-функциональные особенности взаимодействия С. М. Никитина с «Очерки русской дипломатии», В. К. Соколова — «Русские исторические предания», Г. И. Горещий — «Аллювиальная летопись великого Пра-Днепра», А. А. Ахрем, Ю. А. Титов — «Стерильды и микроорганизмы», Е. И. Дружинина — «Южная Украина в 1800—1825 гг.», М. Г. Завельский — «Оптимальное планирование на предприятии», В. Н. Кацарев — «Абразивное разрушение твердых тел», Э. А. Асратян — «Очерки по физиологии условных рефлексов», В. Н. Лазарев — «Русская средневековая живопись», В. А. Ягодин — «Кобальт в жизни растений», А. И. Москвитин — «Стратиграфия плейстоцена Центральной и Западной Европы», А. Ф. Бритиков — «Русский советский научно-фантастический роман», П. П. Тимофеев — «Юрская угленосная формация Южной Сибири и условия ее образования».

В 1970 г. скончались академики: В. С. Купцебакин, А. В. Шубников, А. М. Самарин, Л. А. Зенкевич, М. М. Шемкин, М. А. Макеев, С. С. Медведев, Н. И. Коврад, А. И. Алыханов,

А. И. Микоян, Н. Н. Андреев; члены-корреспонденты: С. Ф. Федоров, Д. Л. Фердман, С. З. Рогинский, Н. В. Пигулевская, Л. М. Саломяков, А. Ц. Терентьев, А. В. Щегляев, И. А. Кирильчук, Л. В. Пустолов, С. Т. Кобоневский; иностранные члены Академии: Костин Нейнцеску (СРР), Чандрасекхара Венката Раман (Индия), А. Зайцева.

Академия медицинских наук СССР (АНМ). Создана в 1944 г. На 31 декабря 1970 г. в составе Академии — 104 действительных члена, 154 члена-корреспондента и 27 иностранных членов. Президиум: В. Д. Тимаков (президент), В. В. Кованов и С. Р. Мардашев (vice-президенты), В. И. Стручков (главный ученый-секретарь Президиума), А. В. Снежневский, В. Д. Соловьев, Н. А. Федоров (академич.-секретари отделений), Д. А. Жданов, Н. А. Шмелев (члены Президиума).

В мае 1970 г. Президиум Совета Министров СССР принял решение о создании в Новосибирске Сибирского филиала АНМ СССР с Ин-том клинической и экспериментальной медицины. В декабре 1970 г. на Академию возложены функции планирования, координации и отчетности по всем медицинским проблемам союзного значения.

На 1 января 1971 г. в составе Академии имелось 35 н.-и. учреждений. В 1970 г. учреждения Академии проводили научные исследования по 48 проблемам.

Комитет по делам изобретений и открытий при Совете Министров СССР выдал в 1970 г. два диплома на открытие («Знакомые матекоплатины в нарушении трофики органов» С. В. Аничков и др. и «Репликативные формы вирусов везикулярного энцефаломиелита лошадей» В. М. Жданов и др.) и 68 авторских свидетельств.

6—9 января 1970 г. в Ульяновске состоялась 29-я сессия общего собрания АНМ, посвященная 100-летию со дня рождения В. И. Ленина, на которой были заслушаны доклады: «В. И. Ленин и советское здравоохранение» (В. В. Петровский), «Теоретическое наследие В. И. Ленина и медицинская наука» (В. Д. Тимаков), «Ленинская теория отражения и современная физиология» (Б. В. Парин), «Достижения советской педиатрии — осуществление медицинской заботы о детях» (Ю. Ф. Домбровский). На сессии были также заслушаны и обсуждены научные доклады по вопросам сердечно-сосудистых заболеваний.

9—11 декабря проведена 30-я сессия общего собрания, обсуждавшая 12 докладов по проблеме «Медицина и научно-технический прогресс». В докладах и приемах по ним подведен итог современного состояния медицинской науки, показано теоретическое и практическое значение полученных научных достижений, определены важнейшие направления дальнейших исследований.

23 декабря в Ленинграде впервые проведены научные чтения им. С. П. Боткина. С докладом «Развитие идей С. П. Боткина в современной клинической медицине» выступил Н. С. Молчанов.

В 1970 г. присвоено звание Героя Социалистического Труда П. Ф. Злотникову и Н. К. Боголову. Ленинская премия 1970 г. присуждена Г. Н. Сперанскому (посмертно), Ю. Ф. Домбровской, А. Ф. Туру за цикл работ по физиологии и патологии детей раннего возраста, содействующих раннему снижению заболеваемости и смертности среди них. Государственная премия СССР 1970 г. присуждена А. А. Винниченко, В. М. Пучерману, А. И. Смайлишу, А. И. Лунюшечко, Н. Л. Гурвичу, В. А. Неговскому за предложение, разработку и внедрение в медицинскую практику электирического метода лечения аритмий сердца. Именные премии АНМ СССР присуждены: им. В. М. Бехтерева — Е. С. Авербух за работы «Психика и гипертоническая болезнь», Л. 1965 г. и «Растрояства психической деятельности в позднем возрасте», Л. 1969 г.; им. Н. Н. Бурденко — В. С. Мангу, Г. Е. Островеркову, С. Д. Злотникову и Н. К. Боголову за работу «Хирургия сосудов артерий», М. 1968 г.; им. Н. А. С. М. Шко — А. П. Айрияну за работы «Атлас сельского здравоохранения Армения 1920—65 гг.» и «Атлас перспективного развития сельского здравоохранения Армянской ССР», Ереван, 1967, 1970 гг.; им. Ф. Ф. Эрисмана — Е. В. Хухриной и В. В. Ткачеву за монографию «Пневмония и ее профилактика», М., 1968 г.; им. С. И. Степановича — И. К. Галанкина за работу «Навигационный анастомоз», Л. 1968 г. и В. И. Бураковскому и Б. А. Константинову за работу «Болезни сердца у детей раннего возраста», М., 1970 г.; им. Г. Ф. Ланга — С. В. Шестакову и В. С. Гаслинцу за монографию «Промежуточные формы пневмической болезни», М., 1968 г.

Академия издает журналы: «Вестник АНМ СССР» и «Бюллетень экспериментальной биологии и медицины». В 1970 г. скончались действительные члены АНМ — Н. В. Антелева, Л. А. Оганесян, Г. П. Руднев, З. Г. Френкель, И. Р. Петров, В. С. Преображенский, члены-корреспонденты АНМ — А. Н. Чистович, В. А. Пулькис. М. Иванова.

Академия педагогических наук СССР (АНП СССР). Создана в 1966 г. на базе Академии педагогических наук РСФСР, организованной в 1943 г.

Президиум Академии: В. М. Хвостов (президент), В. Г. Зубов, А. И. Маркушевич, А. Г. Хрипкова (вице-президенты), Н. П. Кузин (главный ученый секретарь), А. В. Запорожен, И. А. Каиров, Ф. Ф. Королев, Г. С. Костюк, М. А. Прокофьев (члены Президиума), Э. И. Мосозов, И. Д. Зверев, А. В. Петровский (академические секретари отделений). На 1 февраля 1971 г. в составе АПН СССР было 48 действительных членов и 73 члена-корреспондента.

В 1970 г. в соответствии с Постановлением Совета Министров СССР от 29 августа 1969 г. завершена работа по реорганизации п.-и. учреждений Академии, утверждена их структура с учетом требований, поставленных ЦК КПСС и Советом Министров СССР перед педагогической наукой.

Академия в 1970 г. имела 12 н.-и. ин-тов, 9 экспериментальных школ, 3 школы-интерната, 2 специализированные школы-интерната, 1 школу рабочей молодежи, ок. 300 опорных школ, Научную библиотеку по народному образованию им К. Д. Ушинского, Ин-т повышения квалификации преподавателей педагогических дисциплин, ун-тов и вузов.

В 1970 г. были проведены 4 сессии общего собрания АПН СССР.

23 февраля состоялся юбилейная сессия Академии, посвященная 100-летию со дня рождения В. И. Ленина.

25 февраля прошла сессия АПН СССР (общее годовичное собрание), на которой были заслушаны доклад о деятельности АПН СССР за 1969 г. и утвержден план н.-и. работ Академии на 1970 г.

1 июля состоялась сессия общего собрания Академии, посвященная вопросам дальнейшего развития педагогической науки и практики, в связи с переводом школ на новое содержание образования.

20—21 ноября работа сессии была посвящена 300-летию со дня смерти Яна Амоса Коменского; в ней приняли участие представители из ЧССР.

21—26 марта были проведены Всесоюзные «Педагогические чтения», посвященные 100-летию со дня рождения В. И. Ленина, которые явились итогом большой работы, проведенной в союзных республиках (прислано 4144 доклада, отобрано 2764).

В 1970 г. н.-и. ин-ты Академии проведено 17 конференций, 34 совещания и 6 симпозиумов, в т. ч. Всесоюзный симпозиум, посвященный 100-летию со дня рождения В. И. Ленина, на тему: «Идеи В. И. Ленина о социальном формировании личности и их отражение в психологических исследованиях». Представители Академии приняли участие в юбилейном международном семинаре, посвященном 100-летию со дня рождения В. И. Ленина, проходившем в Праге 19—23 февраля. Были проведены заседания ученых советов н.-и. ин-тов Академии, посвященные 150-летию со дня рождения Ф. Энгельса.

Президиум АПН СССР в 1970 г. присудил премии и и м. Н. К. Крауце и В. А. Куманеву за монографию «Сопоставление и всесторонняя грамотность». Первая премия и м. К. Д. Ушинского о присуждена Д. О. Дордишанидзе за книгу «Ян Амос Коменский» и колл. авторов под ред. Н. М. Шанского за учебник «Русский язык» для IV класса. Вторая премия и м. К. Д. Ушинского присуждена Ф. Ф. Рау и Н. Ф. Слезниной за цикл работ «Произношение (учебники для слепых глухих), колл. авторов под ред. А. А. Маркушевича и всесторонняя грамотность». Первая премия и м. К. Д. Ушинского присуждена Л. А. Венгеру за книгу «Восприятие и обучение (дошкольный возраст); Ю. А. Кулагину за книгу «Восприятие средств наглядности учащимися школы слепых»; Д. А. Фарберу за книгу «Функциональное созревание мозга в раннем онтогенезе». В 1970 г. присуждена премия и м. К. Д. Ушинского Ю. В. Ходанову, Д. А. Эпштейну, П. А. Тлюризову и др. за книгу «Преподавание химии в 7 и 8 классах»; колл. авторов под ред. А. Е. Вибик за книгу «Методика обучения географии в средней школе»; Г. В. Чебышевой за книгу «Психология трудового обучения»; Г. М. Дульневу за книгу «Основы трудового обучения во вспомогательной школе» (психолого-педагогические исследования); В. А. Морозову за книгу «Формирование познавательных интересов аномальных детей» (сравнительно с нормой); колл. авторов под ред. М. И. Земшовой «Трудовое обучение в школе слепых и слабослышащих» (половина премии).

В 1970 г. вышли в свет 65 академических работ объемом 772 уч.-изд. листа. Опубликован 2 выпуска «Новых исследований в педагогических науках», 2 выпуска «Литературы по педагогическим наукам и народному образованию», 2 выпуска критико-библиографического сборника «Педагогика и школа за рубежом», 2 выпуска «Новых исследований в психологии и возрастной физиологии», 3 сборника тезисов докладов «Всесоюзные педагогические чтения» 1970 г. Издан ряд монографий и сборников: А. Р. Лурья — «Мозг человека и психические процессы»; сборник под ред. Н. Г. Дайри — «Военно-патристическое воспитание в обучении истории»; В. А. Бульфон — «Школа современной Франции» и др.

В 1970 г. вышло в свет 21 название методических работ и пособий для учителей. Изданы 14 экспериментальных учебников и учебных пособий для учащихся. В 1970 г. продолжали выходить журналы АПН СССР — «Советская педагогика», «Семья и школа», «Вопросы психологии», «Русский язык в национальной школе», «Дефектология».

В 1970 г. скончались члены-корреспонденты АПН: Л. Б. Касиль, М. Я. Спроткин, К. Н. Соколов, В. А. Сухомилинский, А. И. Янцов.

Всесоюзная академия сельскохозяйственных наук имени В. И. Ленина (ВАСХНИЛ). Основана в 1929 г. В составе Академии на 1 января 1971 г.: 1 почетный академик, 86 действительных членов, 80 членов-корреспондентов, 33 иностранных члена из 23 стран.

Президиум: П. П. Лобанов (президент), Д. Д. Брежнев (1-й вице-президент), В. Н. Болтинский (вице-президент), В. Д. Паников (вице-президент), И. И. Сингил (вице-президент, председатель оргбюро Сибирского отделения ВАСХНИЛ), В. Ф. Пересыпкин (председатель оргбюро Южного отделения ВАСХНИЛ), Н. В. Турбин, Н. Ф. Ростовцев, П. Н. Листов, И. С. Мелхов, А. Н. Асоченский, Г. М. Лоза, И. С. Шатилов, Ю. Н. Фадеев, А. А. Поляков (академики-секретари отделений), Н. В. Цицин.

Академия имеет в своем составе 3 региональных отделения: Сибирское, Южное и Среднеазиатское; 58 н.-и. ин-тов (в т. ч. Гос. Никитский ботанический сад, Центральную генетическую лабораторию им. И. В. Мичурин) и Центральную научную сельскохозяйственную библиотеку.

12 августа 1970 г. на общем собрании Академии было вновь избрано 7 действительных членов (академиков), 20 членов-корреспондентов и 13 иностранных членов.

В 1970 г. Академией проведено 3 сессии: посвященная 100-летию со дня рождения В. И. Ленина; по итогам XII съезда (1070 г.) пленума ЦК КПСС и задачам с.-х. науки; по вопросам подъема производительных сил с.-х. и орошаемого земледелия в Поволжье (совместно с АН СССР).

Проходили пленумы отделений, секций и научные совещания, посвященные разработке наиболее важных проблем в области науки и производства.

В 1970 г. введено в государственное сортоиспытание 23 сорта озимой и 18 сортов яровой пшеницы; 17 высокоурожайных гибридов кукурузы, в их числе простые гибриды, превосходящие по урожайности двойные на 10—15%, отличающиеся высокой равномерностью прикрепления початков. Созданы высоколизиновые гибриды кукурузы, особо ценные в кормовом отношении. Передано в испытание также 5 новых сортов ячменя, 7 — хлопчатника, 9 сортов проса. Разработана технология применения новых минеральных удобрений и других химических средств, получены новые данные по совершенствованию теоретических основ обработки и создания искусственной структуры почвы, применено азотопоп и излучений в биологии и сельском хозяйстве. Методами моделирования разработаны принципы расчета эффективных межпосевных расстояний в системе лесных полос, установлены важные агрохимические свойства почвы. Разработана и внедрена в производство система защитных мероприятий, позволяющих предотвратить количественные потери урожая и сократить повреждаемость зерна черепашкой. Проведены исследования, обеспечивающие переход к крупному промышленному производству и широкому внедрению в практику защиты растений бактериальной препарата антобактэра. Успешно ведутся работы по созданию новой породной группы скороспелого мясного скота в Северном Казахстане. Получена высокопродуктивная гибридная птица.

Изданы научные труды: «Достижения науки и развитие сельского хозяйства в СССР» (к 100-летию со дня рождения В. И. Ленина), «Повышение засухоустойчивости зерновых культур», «Технология производства молока и мяса в районах Западной Сибири и Северного Казахстана», «Достижения основных условий эффективного применения». Важнейшие проблемы фотосинтеза в растениеводстве, «Генетика и новые методы селекции молочных пород скота», «Рациональное использование обводнительно-орошительных систем», «Отдаленная гибридизация растений» и др.

Академия издает 6 научно-теоретических с.-х. журналов: «Вестник сельскохозяйственной науки», «Область ВАСХНИЛ», «Сельскохозяйственная биология», «Сельское хозяйство за рубежом» (серия: «Растениеводство», «Животноводство»), «Механизация и электрификация социалистического сельского хозяйства».

В 1970 г. скончались действительные члены Академии С. Г. Колеснев, И. А. Шаров, В. М. Юдин, члены-корреспондент И. И. Лукнаев.

Академия художеств СССР. Образована в 1947 г. На 31 декабря 1970 г. в составе Академии — 45 действительных членов, 61 член-корреспондент и 10

почетных членов. Президиум: Н. В. Томский (президент), Е. В. Вучетич, В. С. Кемениш (вице-президенты), П. М. Сысоев (главный ученый секретарь), А. М. Грицай, Е. А. Кибрик, Ф. П. Решетников, В. Ф. Рывдин, Д. А. Шмариню (члены президиума).

В 1970 г. система учреждений Академии художеств СССР пополнилась Творческой мастерской в Баку.

11—13 марта состоялась 27-я сессия Академии. На сессии заслушаны доклады «Идейно-творческие задачи Академии художеств СССР» (Н. В. Томский) и др. Сессия избрала новый состав Президиума, 6 действительных членов и 8 членов-корреспондентов.

9—11 июля совместно с Мин-вом культуры СССР и Союзом художников СССР проведено совещание по вопросу внедрения лучших образцов декоративно-прикладного искусства в серийное и массовое производство; состоялось также обсуждение Всесоюзной выставки декоративного искусства, посвященной 100-летию со дня рождения В. И. Ленина.

27 ноября состоялось научное заседание, посвященное 150-летию со дня рождения Ф. Энгельса.

30 ноября — 4 декабря проходила работа организованного Академией совместно с Мин-мом культуры СССР Всесоюзного семинара по вопросам комментирования коллекций и экспозиции произведений советского изобразительного и декоративного искусства в художественных музеях.

Самостоятельно и совместно с другими организациями Академией проведены научные и торжественные заседания, посвященные 2400-летию со дня рождения Фидия (январь), 450-летию со дня смерти Рафаэля Санти (ноябрь, Ленинград), 200-летию со дня смерти Джованни Баттиста Тьеполо (сентябрь), 225-летию со дня смерти Вартоломея Карло Растрелли (февраль, Ленинград), 230-летию со дня рождения Федота Шубина (июль, Ленинград).

В связи с юбилейными датами проведены творческие вечера А. И. Лактионова (июнь), Е. А. Капмана (июль), Б. Н. Яковлева (ноябрь), А. Ф. Шахомова (декабрь), Н. В. Томского (декабрь).

13 ноября и 14 декабря состоялись расширенные заседания Президиума Академии по материалам Всемирной выставки «Экспо-70» (Япония).

К 100-летию со дня рождения В. И. Ленина совместно с Мин-вом культуры СССР проведен Всесоюзный конкурс на лучшую творческую и научную работу студентов художественных вузов СССР.

18 декабря в Москве подписан рабочий план и Соглашению о сотрудничестве Академии художеств СССР и Немешной Академии искусств в Берлине на 1971—72 гг.

Накануне Золотого юбилея были открыты памятники В. И. Ленину, созданные скульпторами членами Академии: М. К. Анисимовым в Ленинграде, Л. Е. Кербелем в Кемерово, В. В. Панчуком в Красноярске, А. П. Кибальниковым в Саратове. 19 апреля в Берлине в торжественной обстановке был открыт памятник В. И. Ленину, созданный Н. В. Томским в сотрудничестве с архитектором ГДР О. Хахимом Петером. В дни Октябрьских торжеств в Москве В. И. Ленину работы Е. В. Вучетича был открыт Южно-Сахалинск.

О выставках см. ниже статью «Изобразительные искусства».

В 1970 г. присвоено звание Героя Социалистического Труда Н. В. Томскому. Ленинская премия 1970 г. присуждена Е. В. Вучетичу — руководителю авторского коллектива, автору проекта, за памятник-ансамбль героям Сталинградской битвы в Волгограде; С. В. Вирсаладзе, художнику, за балетный спектакль «Партик» в ГАБТе; Государственная премия РСФСР им. И. Е. Репина присуждена Н. М. Ромадину за картины: «У сельсовета», «Есенинский вечер», «У лесного кургана», «Золотая речка»; Государственная премия Украинской ССР им. Т. Г. Шевченко — А. А. Шовкуненко за серию портретов и цикл пейзажей; Государственная премия Азербайджанской ССР — Т. Т. Садахуеву за живопись «Новое море». Звание лауреата премии Джавахарлала Неру получил М. Г. Абдуллаев за произведение живописи «Индийский серпант».

В 1970 г. вышли в свет труды Н.-и. ин-та теории и истории изобразительных искусств: 3-ий том издания «Памятники мирового искусства» («Искусство Эгейского мира и Древней Греции»); 1-й том шеститомного издания «Библиографический словарь — Художники народов СССР»; книга «Искусство художественной печати» (Завершил выпуск «Памятники мировой эстетической мысли» (в 5 томах).

В 1970 г. скончался член-корреспондент Академии В. М. Лобанов. Т. Курочкина.

16. КУЛЬТУРНАЯ ЖИЗНЬ

Художественная литература

100-летие со дня рождения В. И. Ленина, отмечаемое в 1970 г., во многом определило содержание и характер советской художественной литературы. В разных жанрах, на различном материале авторы художественной и документальной Ленинианы стремились глубже осмыслить роль и значение вождя пролетарской

революции в судьбах народов мира, в судьбах отдельных людей. В этом находят свое яркое выражение общая для всего современного литературного процесса тенденция к углубленному синтетическому и историческому осмыслению прошлого и настоящего. Примером могут служить роман М. Соколова «Искры» (кн. 4-я, М.), где жизнь Ленина в 1905—12 гг. раскрывается не только в его борьбе за революционную марксистскую теорию, за партию нового типа, но и в неразрывной связи с повествованием о судьбах донских казаков; историко-публицистическая книга З. Воскресенской «Дороге ния» (М.), в которой, проводя параллель между жизнью вождя и историей рабочей семьи Шувановых, — писательница показывает, как идеи Ленина входили в сердца и умы народа; повесть И. Шамкиной «Судьба моего земляка» («Полымя», № 4, на белорус. яз.), рассказывающая о личном участии Ленина в судьбе будущего красного командира; повесть Н. Ершова «Поторопи весну» («Сибирские огни», № 4) о наших современниках — молодых строителях Красноярской ГЭС, которые учатся жить и думать по-ленински; многочисленные сборники художественных и документально-художественных произведений известных советских писателей: «Повести о Ленине» (1—2 т., М.), «Про Ленина рассказ» («Роман-газета», № 8), «Вечно живой» (Алма-Ата, на казах. яз.), «Родной и близкий» (Тбилиси, на груз. яз.), «Слово о любви и верности» (Ереван, на арм. яз.), «Самый дорогой друг» (Киев, на укр. яз.), «Поклон тайги» (Хабаровск, пер. с яз. народов Севера) и др. Среди художественно-документальных произведений выделяется повесть-хроника В. Канюца «Студент университета» («Дружба народов», № 10—12, пер. с укр. яз.) о начале революционной деятельности молодого Владимира Ульянова; рассказы Л. Радичева «Большие костры» («Аврора», № 2), «Последние посетители», «Апрель» («Звезда», № 4), рисующие Ленина — вождя первого в мире пролетарского государства, в общении с рабочими, дипломатами, врачами; повесть О. Савчука «Лютый месяц» («Днипро», № 4, на укр. яз.), посвященная борьбе Ленина и его соратников за создание революционной марксистской партии в России; рассказы Э. Шухмина «Кузнечик» («Неман», № 1), обращенный к последним годам жизни вождя. О том, как скромен и нетерпим был Ленин ко всяким славословиям в его адрес, пишет Г. Бес в рассказе «Юбилей» («Литературная Армения», № 4, пер. с арм. яз.). Одна из отличительных особенностей художественно-документальной Ленинианы последнего времени — повышенный интерес к анализу ленинской мысли, характера ленинского мышления. Об этом свидетельствуют книга очерков М. Шагинян «Четыре урока у Ленина» (М.), повесть З. Гусевой «Свидания на Капри» («Москва», № 3), публицистический очерк литературного портрета «Ленин» В. Осипова («Молодая гвардия», № 3), книга очерков В. Шалагинова «Защита поручена Ульянову» (Новосибирск), коллективная хроникально-документальная повесть «Сто двадцать четыре дня. Ленин в Смольном» (Л.). Вышло много разного рода документальных произведений, рассказывающих о связях Ленина с близкими ему по духу людьми: очерки Е. Драбкиной «Сестра» («Новый мир», № 2) п С. Рубанова «„Отправился к Песковским...“» («Аврора», № 3), повесть Н. Дашкиева «Нехожий тролей» («Радуга», № 1), книга С. Дапулова «Двенадцать дорог на Эгль» (М.). Семье Ульяновых посвящены романы В. Канюца «Ульяновы» (М., пер. с укр. яз.), Е. Люфанова «Самый короткий путь» (ч. 2, «Подъем», № 1—2), «Повесть о матери» Е. Вечтомовой («Нева», № 1—2) и др. Большой интерес представляют мемуары тех лиц, которым довелось работать и встречаться с вождем. Своими воспоминаниями делятся С. Буденный — «Встречи с Ильичом» (М.), В. Стурца — «Мои воспоминания о Ленине» («Лит.

Грузия», № 4), А. Шимкунас — «На заре Октября. Очерки, воспоминания» (Фрунзе), Л. Ялава — «Летели искры...» (Петрозаводск), авторы сборников «Об Ильиче. Воспоминания питерцев» (Л.), «Мы видели Ильича» (Чебоксары, на чуваш. яз.), «Мы видели и слышали Ленина» (Симферополь), «Воспоминания грузинских революционеров о Владимире Ильиче Ленине» (Тбилиси, на груз. яз.), «Они встречались с Лениным» (Алма-Ата, на каз. яз.) и др.

С художественной и документальной Ленинианой неразрывно связаны произведения о революции и гражданской войне. Все более примечательным фактом становится появление широких эпических полотен, воссоздающих картину великого перелома в жизни народов России. Первые годы великого перелома, ожесточенная схватка двух миров — в центре романов А. Нуриевского «Крушение» (3 ч. трилогии «Кровь и пот», «Жулдыз», № 2—4, на казах. яз.), С. Складенко «Путь на Киев» (М., пер. с укр. яз.), Д. Икрами «Двенадцать ворот Бухары» (М., пер. с тадж. яз.), Т. Гоголадзе «Человек человеком» («Лит. Грузия», № 7—10, пер. с груз. яз.), А. Тимонона «Мы — карелы» («Пуналишту», № 1—6, на фин. яз.), Я. Ниедре «Островок в будущем океане» («Нарогс», № 3—5, на латыш. яз.), И. Мяло «Раскол» («Неман», № 4—6), Ю. Шамшарова «Светлыньки» («Шарк юлдусы», № 4—8, на узб. яз.), повестей Ф. Керимзаде «Снежный перевал» («Улдуз», № 8—11, на азерб. яз.), Х. Карабаева «Этапы жизни» (Ашхабад, на туркм. яз.). О том, как вставали на путь борьбы за новую, светлую жизнь рядовые борцы рассказывают романы Айбека «Великий путь» («Звезда Востока», № 10—12, пер. с узб. яз.), Я. Хамматова «Золото собирается крупинками» (М., пер. с бакт. яз.), повести Г. Мехтиева «Перед рассветом» («Лит. Азербайджан», № 4, пер. с азерб. яз.), Х. Пунка «Ночной бой» (Таллин, пер. с эст. яз.). Боевые, овеянные романтикой годы революции воскрешают авторы книг, обращенных к молодежи, юным борцам за Советскую власть: Н. Апов — роман «Выборская сторона» (Алма-Ата), М. Шатирия — повесть «Музыканская команда» (М., пер. с арм. яз.), А. Янсонс — роман «На войну уходил я» (Рига, на латыш. яз.). Все больше появляется произведений, посвященных выдающимся революционерам: романы М. Ибрагимова «Перване» («Азербайджан», № 3—4, 10—11, на азерб. яз.) о Наримане Нариманове, Я. Ниедре «Каждому свое счастье» (1 ч. трилогии, М., пер. с латыш. яз.) о П. Стучке, И. Муратова «Исповедь на вершине» («Препор», № 8—10, на укр. яз.) о В. Примакове, повести М. Корюпа «Камо» (Ереван, на русско-армянском яз.), Ю. Чернова «Любимый цвет — красный. Повесть о Викторе Ногине» (М.), Е. Воеводина «Три часа перед казнью. Повесть о Викторе Киплгиссепе» (М.). Опубликованы заключительные главы из третьей книги С. Буденного «Пройденный путь» («Дон», № 3—4, 8—10), в которых рассказывается о завершающем периоде гражданской войны и начале мирного социалистического строительства (1919—1925 гг.). О борьбе чекистов с внешней и внутренней контрреволюцией пишут в своих повестях В. Кравченко — «Под именем Шмыдхена» (М.), Ю. Федоров — «Там, за холмом — победа» (М.).

Схватка двух миров — мира революции и ее врагов, — естественно, не могла ограничиться хронологическим рамками гражданской войны. Истоками своими она уходила нередко в далекие предреволюционные годы, а продолжение ее можно было проследить на судьбах людей, выросших и окончательно сформировавшихся уже после Октября. Это, в частности, видно на примере художественной прозы, в которой раскрывается острый, драматически напряженный процесс перестройки быта и сознания доколхоз-

ного крестьянства, вступающего на путь новой жизни: романы Т. Каишбергенова «Джумагуль — дочь каракалпака» (кн. 2, «Звезда Востока», № 3—4, пер. с каракалп. яз.), А. Димарова «И будут люди» (М., пер. с укр. яз.), Н. Байтемирова «Уркуя» («Лит. Киргизстан», № 1, пер. с кирг. яз.), В. Бубниса «Голодная земля» («Гямунас», № 9—11, на литов. яз.), повесть А. Василевич «Доля тебя найдет» («Неман», № 3, пер. с белорус. яз.).

Революция до основания перекроила судьбы многих людей, определила подлинную ценность человеческой личности, помогла до конца раскрыть красоту души борцов за новый мир, разоблачить узость и ничтогу духовного мира явных и скрытых противников революции. В таком плане раскрываются характеры героев в романе-хронике А. Иванова «Вечный зов» («Москва», № 4—7), где прослеживаются на протяжении нескольких десятилетий судьбы трех выходящих из крестьян — братьев Савельевых; в романе Н. Кочина «Нижегородский откос» («Волга», № 6—8), повествующем о становлении характера представителя новой пародной интеллигенции и борьбе с либерально-буржуазной интеллигенцией в первые годы Советской власти; в романах С. Сартакова «Философский камень» (кн. 2, М.); Г. Севунца «В бухте» (М., пер. с арм. яз.); Ю. Рытхзу «Сон в начале тумана» (М.), «Иней на пороге» («Нева», № 9—11) и др.

Национально-освободительной борьбе, изображаемой в прямой связи с борьбой за прогрессивные, передовые идеи, посвящены историко-биографический роман С. Муканова «Промелькнувший метеор» о Чокане Валиханове («Жулдыз», № 5—6, на казах. яз.), исторические романы И. Есенбердина «Хан Кенен» («Простор», № 5—7, пер. с казах. яз.), П. Загребельного «Первостом» («Жовтеин», № 8—10, на укр. яз.), Я. Кросса «Три чумы» («Лооминг», № 5—7, на эст. яз.), биографические повести Б. Изюмского «Нина Грибоедова» (Ростов-на-Дону), Л. Либендской «Последний месяц года» (М.) о декабристах. Жизнь и судьба патих предков, мужественно защищавших свободу и достоинство России, — в центре повестей Д. Балашова «Господин Великий Новгород» (М.), П. Губанова «Корела» («Север», № 11—12), романа В. Соколова «Атаман Брянского леса» (Тула) и др.

Как и прежде, многие писатели обращаются ко времени минувшей войны, годам великих испытаний и побед советского народа: Г. Карев — роман «Пылающий берег» (Одесса), посвященный мужественным защитникам города-героя; Л. Савельев — «Дом Павлова. Повесть-быль о солдатской славе» (М.); В. Баскаков — повесть «Кружок на карте» («Знамя», № 1), рисующая провал замысла гитлеровцев прорваться к окруженной армии Паулюса, и мл. др. В современной литературе о войне выделяются произведения двух основных групп: те, где события и люди военного времени показаны масштабно, с эпическим размахом, и те, где основное внимание писателей устремлено на раскрытие в лирико-психологическом плане глубинных нравственных качеств той или иной человеческой личности. К первой группе можно отнести романы К. Симонова «Последнее лето» (кн. 1, «Знамя», № 6—8), А. Чаковского «Блокада» (кн. 2, «Знамя», № 1—3), И. Стаднюка «Война» (кн. 1, «Октябрь», № 12). В этих произведениях, изображающих значительные по времени и масштабу периоды войны, наряду с вымышленными, как правило, рядовыми персонажами действуют исторические личности. В основе каждого произведения — борьба двух непримиримых стратегий: стратегии социалистического гуманизма и стратегии человеконенавистничества. Ко второй группе принадлежат произведения с ограниченным количеством действующих лиц, охватывающие небольшой отрезок времени, но

с установкой на глубокое проникновение в суть человеческого характера. Здесь особенно остро, в морально-психологическом плане, ставится вопрос: во имя чего живет человек? В такой плоскости раскрываются характеры персонажей в повести В. Якова «Сотники» («Новый мир», № 5, пер. с белорус. яз., см. также: «Поляны», № 11, на белорус. яз.), А. Пастушенко «На островах» («Жовтень», № 5, на укр. яз.). О том, как формируется и закаляется настоящий советский характер в грозные дни войны, пишут С. Шляху — повесть «Необстрелянные» («Кодры», № 12, пер. с молд. яз.), Е. Зиборов — повесть «Бронешойники» («Наш современник», № 2), М. Саркисян — «Сержант Каро. Повесть и рассказы» (Ереван, на арм. яз.), С. Бакбергенов — «Кровь на снегу. Роман в новеллах» (Алма-Ата, пер. с казах. яз.), И. Курчатов — «Фронтные вехи. Рассказы» (М.). О мужестве советских людей, оказавшихся на временно оккупированной территории, но не покорившихся врагу, рассказывают И. Авижюс в романе «Нашествие» (кн. 2, «Пяргале», № 1—4, на литов. яз.), В. Козаченко в повести «Белое пятно» (Киев, на укр. яз.), Р. Джапаридзе в романе «Страстная неделя» («Мнатоби», № 1—6, на груз. яз.), И. Новиков в документальной повести «Лицом к опасности» (М., пер. с белорус. яз.), Э. Рауд в повести «Огонь в затемненном городе» (М., пер. с эст. яз.). Воинам Советской Армии, победоносно закончившим войну с фашистской Германией и милитаристской Японией, посвящены романы И. Герасимова «Туда и обратно» («Юность», № 5—6), А. Котенева «Грозной август» («Дальний Восток», № 10—11). Жизнь и борьбу советских разведчиков изображают Ю. Корольков в романе-хронике «Кюо ку мицу! Совершенно секретно — при опасности сжечь!» (о Р. Зорге, М.), Е. Воробьев в романе «Земля, до востребования» (о Л. Маевыче, М.), Б. Гусев в повести «За три часа до рассвета» (о К. Гнедаше, «Знамя», № 5). Борьба чекистов с белорусскими националистами — тема повести П. Ковалева «Падение Хведоса Струка» (М., пер. с белорус. яз.).

Для многих современников минувшая война стала уже историей. Но память о перенесенных страданиях живет в сердцах людей, призывая к борьбе за мир на земле. Не случаен все возрастающий интерес писателей к осмыслению событий минувшей войны с позиций нашего времени, что, в частности, находит выражение в органическом переплетении повествований о военной и мирной жизни. В таком плане изображают своих героев О. Гончар — роман «Циклон» (Киев, на укр. яз., см. также: «Дружба народов», № 8, пер. с укр. яз.), посвященный жизни и работе кинорежиссера, создающего фильм о войне; С. Панкратов — повесть «Три ступеньки в траве» («Наш современник», № 3) о бывшем фронтовике, который с неизменной остротой переживает гибель своих товарищей; В. Зубавиц — книга «На память о войне. Рассказы и повести» (М.); В. Собоко — роман «Почетный легион» («Витязь», № 9—10, на укр. яз.); Ф. Пестрак — книга «Рассказы» (Минск, на белорус. яз.), Г. Паушкин — повесть «Вершитесь, ангалы!» (Казань).

В последние годы в литературе все больший удельный вес начинают приобретать морально-этические проблемы. Большой интерес у читателей, острые споры в критике вызвала повесть Ч. Айтматова «Белый пароход» («Новый мир», № 1), проникнутая глубоко нравственным пафосом борьбы за добрые начала в нашей жизни, утверждающая нетерпимость к бездушию и жестокости. В морально-психологическом плане, с большой любовью и сочувствием к простому труженнику изображаются жители села в повести Т. Дзумагельдиева «Настырный» («Ашхабад», № 5, пер. с туркм. яз.); старый рыбак, возвращающийся

на родину, в повести Т. Пулатова «Второе путешествие Каипа» (М.). О людях высоких нравственных качеств написаны повесть А. Рыбакова «Неизвестный солдат» («Юность», № 9—10), книга С. Мушника «Оскоровая метель. Повести и рассказы» (Киев, на укр. яз.), повесть Э. Фейгина «Часы командарма» («Нева», № 2), повесть Р. Коваленко «Пешком в мамин детство» (М.), рассказ И. Шкарповской «Он жив, этот конь!» («Радуга», № 3), пронизанные идеей преемственности поколений. Острые проблемы морали затрагивают авторы, изображающие человека в его отношении к природе, животному миру: О. Кожухова — «Доник. Записки из старой тетради» («Наш современник», № 7, 1969 г., № 3, 1970 г.), Н. Атаров — повесть «...А я люблю лошадей» («Юность», № 1), Е. Пермяк — «Мой край. Рассказы, очерки, истории, были и небыли о стране чудес и несметных сокровищ» (М.), В. Дауртас — «Пир у золотого лилия. Повести» (Вильнюс, пер. с литов. яз.), М. Миршакар — повесть-сказка «Жемчуг для Амрыты» («Памир», № 1—2). С глубоким проникновением в сложный духовный мир современного человека пишут Э. Бэзкман — роман «Шармапка» (Таллин, на эст. яз.), С. Воронин — сб. рассказов «История одной поездки» (Л.), Э. Вилкс — сб. рассказов «В полночь» (Рига, пер. с латыш. яз.), Ю. Томин — «Шел по городу волшебник. Повесть, в которой случаются чудеса...» (Л.) и др.

Показателен интерес к морально-этическим проблемам для литературы, посвященной людям труда, и прежде всего рабочему классу. Так, в романе М. Бубеннова «Стремилна» («Москва», № 1—2), где изображается бригада взрывников, особое внимание уделяется тому, как раскрываются и формируются нравственные качества рабочих, как постепенно сплавляется крепкий, дружный коллектив. В труде, требующем не только большого физического напряжения, но и больших душевных сил, рождается настоящий человек. Об этом говорят книга П. Проскурина «Тихий, тихий звон. Повести и рассказы» (М.), повесть Г. Комракова «До осени полгода» («Новый мир», № 10), роман Ю. Шамансура «Черный жемчуг» («Шарк юлдузи», № 3, на узб. яз.). В таком же ракурсе изображаются шахтеры в романе Р. Кауггера «Седьмая западная» (М., пер. с эст. яз.), строители Татевской ГЭС в романе А. Секояна «Если бы Ворота заговорили...» (Ереван, на арм. яз.), гурьевские нефтяники — герои романа З. Кабдулова «Пламя» (Алма-Ата, на казах. яз.). О молодежи, вступающей в рабочий коллектив, пишет В. Киселев — «Веселый роман» («Дніпро», № 7—8, на укр. яз.), Л. Яцинявичюс — повесть «Щавелевое поле» («Нева», № 1, пер. с литов. яз.), С. Гуськов — роман «Рабочий городок» (Воронеж). Как весьма примечательный факт следует отметить коллестивный рост художественно-документальной прозы, знакомящей с жизнью и трудом современных рабочих: повесть А. Савицкого «Сталева-ры» («Поляны», № 5—6, на белорус. яз.) о знатном новаторе Д. И. Барашкине, повесть А. Медникова «Тонкий профиль» (М.) о коллективе Челябинского трубопрокатного завода, книгу очерков В. Гусева «Иди за своей звездой...» (М.) о рабочих Ленинграда.

Среди новой художественной прозы, обращенной к людям села, выделяются роман М. Траата «Пляска вокруг парового котла» («Лoomянг», № 9—10, на эст. яз.) — многоплановая хроника жизни эстонского крестьянства, взятая на протяжении нескольких десятилетий (начиная с 1-й мировой войны); роман М. Алексеева «Ивушка неплакучая» («Молодая гвардия», № 1—2) о самоотверженном труде колхозниц в трудные годы войны; рассказы Ф. Титова «Старик» («Север», № 6), с большой психологической правдой

утверждающий превосходство людей новой, социалистической морали над эгоистически настроенным среднечеловеком; роман Х. Гиляжева «Солдаты без погон» (Уфа, пер. с башк. яз.) о первых послевоенных годах жизни башкирского крестьянства; повесть А. Кодзати «Катится арба навстречу дню» («Дружба народов», № 1, пер. с осет. яз.) — своего рода размышления героя, чье детство пришлось на военную пору, о пережитых испытаниях; роман В. Фоменко «Память земли» (кн. 2, «Новый мир», № 11—12) о новой судьбе донских станициков, на которых «бурно дохнуло» строительство Цимлянского моря; повесть С. Мирона-Брайковичу «Здравствуй, степной ветер» («Нистру», № 1—2, на молд. яз.); роман М. Зарудного «Уран» (кн. 2 романа «На белом свете», «Вітчизна», № 7—8, на укр. яз.); повесть Ж. Сейтлазарова «Бахтияр» («Амударья», № 5, на каракалп. яз.). Видное место в деревенской прозе занимают произведения о нашей современности: новости А. Кудравца «Снова в Буднев» («Полюмя», № 10, на белорус. яз.) и Т. Ахтаюва «Буран» (Алма-Ата, пер. с казах. яз.); роман К. Курбансахатова «Праздничный Мерген» («Совет адебияты», № 5—7, на туркм. яз.); заключительная часть «деревенского дневника» Е. Дороша «Пятнадцать лет спустя» («Новый мир», № 9).

Острые проблемы морально-этического плана ставятся в художественной прозе, изображающей интеллигенцию: романы А. Сизоенко «Кто твой друг?» («Вітчизна», № 11—12, на укр. яз.) и Э. Бэзман «Стая белых воронов» (Таллин, пер. с эст. яз.) о кинематографистах; повести А. Черноусова «Экипажи готовят надо» («Сибирские огни», № 3) и В. Левашова «День открытых дверей» («Молодая гвардия», № 5—6), затрагивающие важные вопросы воспитания молодежи; повесть Д. Гранина «Кто-то должен» («Звезда», № 1) и сб. Г. Аббасаде «На дом улапа тень». Рассказы и повести (М., пер. с азерб.), утверждающие необходимость последовательной, бескомпромиссной борьбы во имя науки; повести И. Штемлера «Уйти, чтобы остаться» («Север», № 1—3), З. Богуславской «Семьсот новыми» («Юность», № 7—8), Х. Назира «Ветры зеленых топей» («Звезда Востока», № 7, пер. с узб. яз.) и др., в центре которых — формирование характера молодого ученого.

Разнообразна и интересна художественно-документальная и мемуарная литература, опубликованная в 1970 г. Вышли сборники литературных портретов и очерков В. Катаева «Разное» (о Маяковском, Н. Островском, И. Ильфе и др. писателях; М.), Б. Галина «Время далекое — товарищи близкие» (о Я. Ильине, А. Колосове, Б. Горбатове; М.), Л. Кудреватых «На жизненных перекрестках» (о П. Заломове, В. Полторацком и др., М.); напечатаны главы из книги Ю. Смолча «Рассказ о непокое продолжается» («Дружба народов», № 1—6, пер. с укр. яз.), посвященные В. Василевской, П. Козланюку, М. Рыльскому, К. Паустовскому и др.; изданы сборники «Всеволод Иванов — писатель и человек. Воспоминания современников» (М.), «О Павле Беспощадном — поэте и человеке» (Донецк). Своими воспоминаниями делятся академики И. Минц «Беседы с А. М. Горьким» (Крым. Теседа. Декабрь 1935 года) («Новый мир», № 10), Н. Чачава «О Маяковском» («Лит. Грузия», № 6), А. Берзинь «Последние дни Есенина» («Кубань», № 7). Опубликованы «Письма А. А. Влока к Л. А. Дельмас» («Звезда», № 11), воспоминания М. Цветаевой «Из автобиографической прозы» («Звезда», № 10), В. Муромцевой-Бузиной «Бунин и Чехов» («Новый мир», № 10) и др.

В 1970 г. советская поэзия пополнилась большим количеством поэм, лирических стихов, народных сказаний, приуроченных к 100-летию со дня рождения

В. И. Ленина. Во многих произведениях воспеваются величие и бессмертие ленинского гения: книги А. Прокофьева «Бессмертие» (Л.), А. Чиботару «Ступени» (Кишинев, на молд. яз.), А. Тороева «Ленин — багша. Улигер» (Иркутск, пер. с бурят. яз.), Т. Сатылганова «Песня о Ленине» (Фрунзе, на кирг. и рус. яз.); поэма Д. Мулдагалиева «Разбивший оковы» («Простор», № 10, пер. с казах. яз.), К. Курбанцесова «Ленинская правда» («Совет адебияты», № 4, на туркм. яз.), М. Гали «Апрель» («Агидель», № 4, на башк. яз.), «Триптих» В. Коротича («Вітчизна», № 3, на укр. яз.), стихи С. Капутикина «Твой памятник» («Лит. Армения», № 4, пер. с арм. яз.), Токтогула «Что за мать родила такого сына, как Ленин?» («Лит. Киргизстан», № 2, пер. с кирг. яз.). О воздействии идей и личности Ленина на ход исторических событий, судьбы народов и отдельных людей пишут С. Хаким — «С Лениным сердце мое говорит» (Казань, на тат. и рус. яз.), Я. Смеляков — «Связной Ленина» (М.), С. Калев — «Только по Ильичу. Стихи и поэмы» (Элиста, пер. с калм. яз.), М. Турсун-заде — поэма «Раджа в Кремле» («Садои шарк», № 4—6, на тадж. яз.); «Памир», № 2—4, пер. с тадж. яз.), Х. Бекхожин — «Легенда Иртыша» («Жулдыз», № 4, на казах. яз.), М. Абылкасымова — «Разговор с Лениным» («Ала-Тоо», № 1, на кирг. яз.), С. Гуртуев — «Благодарю судьбу» («Молодая гвардия», № 7, пер. с балкар. яз.), В. Вольный — «Красный ветер» («Прапор», № 1, на укр. яз.). К местам, связанным с жизнью вождя, обращаются Л. Сулаберидзе — поэма «Хроника осеннего дня в городе Ленина» («Мпатоби», № 4, на груз. яз.), З. Нури — поэтические этюды «Близкие сердцу места» («Жанг ултары», № 4, на тат. яз.), И. Рождественский — «Шушенский огонек» («Октябрь», № 4). Матери Ленина посвятил Х. Шарипов свою поэму «Мария Александровна» («Шарк юлдузи», № 3, на узб. яз.). К ленинскому юбилею издали много сборников стихов и поэм о вожде: «Ленин в советской поэзии» (Л.), «Ленинский век» (М.), «Ключ счастья» (Алма-Ата, на казах. яз.), «Ленин — наше солнце» (Фрунзе, на кирг. яз.), «Бессмертие» (Таллин, на эст. яз.), «Вечно живой» (Душанбе, на тадж. яз.), «Совесть, любовь и сердце человечества» (Баку, на азерб. яз.) и др.

Новые произведения о революции и гражданской войне создали М. Важан — «Из книги „Уманские воспоминания“» («Вітчизна», № 6, на укр. яз.), О. Челндзе — поэма «Ампрап-гора» («Мнатоби», № 2, на груз. яз.), Е. Буков — поэма «Самед» («Нистру», № 11, на молд. яз.), В. Азероглу — «Две встречи. Из поэмы» («Лит. Азербайджан», № 1, пер. с азерб. яз.), Т. Умсталев — поэма «Большевик» («Ала-Тоо», № 4, на кирг. яз.), А. Белевич — «Из новой книги» («Неман», № 4, пер. с белорус. яз.).

К историческому прошлому обращаются В. Боков — поэма-апокриф «Троица» («Наш современник», № 6), посвященная Андрею Рублеву, В. Бабаян — «Имя твоё. Стихи» (М., пер. с арм. яз.), И. Юсупов — поэма «Тумарис» («Амударья», № 3, на каракалп. яз.).

О событиях минувшей войны, пережитых испытаниях, о победе над жестоким врагом пишут Дм. Ковалев — «Тревожный мир» (М.), Ю. Друнина — «В двух измерениях» (М.), Б. Слущкий — «Первый день войны» («Новый мир», № 11), А. Дракохруст — «Разбита память на квадраты» («Неман», № 5), В. Карпенко — «Страницы памяти моей» (М.), Н. Карпенко — «Муза на поле боя» (Ужгород, на укр. яз.), В. Кузнецов — «Из цикла „Память войны“» («Москва», № 11). 25-летию победы над врагом посвящены поэтические сборники: «Великая Отечественная война. Стихотворения и поэмы» (т. 1—2, М.), «Пусть ярость благодарная...» (Рига, на латыш. яз.), «Помнит мир спасенный» (Новосибирск) и др.

Много поэтических произведений создано о нашей Родине, родном крае: книги Н. Рубцова «Сосен шум» (М.), А. Чепурова «Одна земля» (Л.), Л. Попова «Песня Виллю» (М., пер. с якут. яз.), С. Абдулкеримовой «Милый край» (Фрунзе, пер. с кирг. яз.), М. Кемпе «Янтарное зеркало» (Рига, пер. с латыш. яз.), С. Мауленова «Газли» (Алма-Ата, на казах. яз.), Ю. Шестакова «Таежная поэма» (Свердловск, пер. с мансийск. яз.), Л. Лапцун «Тумдра» (М., пер. с немец. яз.), С. Мушника «Чумацкий шлях» (М., пер. с укр. яз.), А. Кушпова «Сосна и береза» (Минск, на белорус. яз.), Б. Укачина «Земля синего неба» (М., пер. с алт. яз.), Г. Юшкова «Ясное эхо тайги» (Сыктывкар, пер. с коми яз.), Д. Жалсаерава «Резьба по небу» (М., пер. с бурят. яз.), А. Пассара «Родные мои земляки» (Южно-Сахалинск, пер. с нанайск. яз.), цикл стихов М. Мамакаева («Дон»), № 8, пер. с чечен. яз.).

Нашей современности, людям разных эпох и поколений, борющимся за мир и счастье на земле, адресуют произведения А. Вознесенский — «Гень звука» (М.), Р. Рождественский — «Посвящения» (М.), Е. Евтушенко — поэма «Казанский университет» («Новый мир», № 4), Р. Сафин — «Акбузат» («Дружба народов», № 6, пер. с башк. яз.), Д. Кугультинов — «Жизнь и размышления» («Знамя», № 11, пер. с калм. яз.), Н. Тихонов — «Времена и дороги» (М.), М. Алигер — «Синий час» (М.), А. Малышко — «Август души моей» (Киев, на укр. яз.), А. Кулепов — «Далеко до океана» («Полюсы», № 6—7, на белорус. яз.), И. Аузин — «Путь к дому» (М., пер. с латыш. яз.), А. Венцлова — «Лирика» (Вильнюс, пер. с литов. яз.), А. Роща — «Черное вино» (Кийивев, пер. с молд. яз.), К. Касумзаде — «Лес дышал» (М., пер. с азерб. яз.).

Вышли в свет сборники «В едином строю. Комсомольская поэзия союзных республик» (М.), «День поэзии. 1970» (М.), «День поэзии. Год тысячи девятисот семидесятый» (Л.).

Ленинские премии 1970 г. присуждены Гафуру Гуляму за стихи последних лет, Н. С. Тихонову за книгу «Шесть колоний», С. В. Михалкову за поэтические произведения последних лет для детей.

Гос. премии СССР 1970 г. присуждены С. В. Сартакову за трилогию «Барбинские повести», Н. И. Дубову за роман «Горе одному». *В. Калашиков.*

Литературоведение

В 1970 юбилейном году вышло много исследований, в которых рассматриваются вопросы воздействия ленинских идей на ход и развитие литературного процесса, анализируются принципы и итоги работы мастеров художественного слова над образом вождя, изучается стиль литературной работы Ленина. Среди них книги Б. Рюрикова «В. И. Ленин и вопросы литературы» (М.), Б. Мейлаха «Ленин и проблемы русской литературы XIX — начала XX вв.» (4 изд., доп., Л.), Б. Бялика «Власти дум и чувств. В. И. Ленин и М. Горький» (М.), К. Наумова «Литературное мастерство Ленина-публициста» (Львов), С. Шермухамедова и С. Мирзаева «Ленин и литература» (Ташкент, на узб. яз.), М. Стебуна «Истоки художественной истины. Ленинская творческая отражения в художественное творчество» (Киев, на укр. яз.), Г. Халилова «В. И. Ленин и вопросы литературы» (Баку, на азерб. яз.), Ж. Таштемирова «Образ В. И. Ленина в киргизской поэзии» (Фрунзе, на кирг. яз.); брошюры В. Пискунова «Советская Лениниана. (Образ В. И. Ленина в советской литературе)» (М.), А. Абрамова «Образ В. И. Ленина в творчестве В. Маяковского» (М.); сборники: «Великий образ» (М.), «В. И. Ленин и литература» (Саратов), «В. И. Ленин

и литература» (Минск, на белорус. яз.), «В. И. Ленин и художественная литература» (Киев), «Ленин и вопросы литературы» (Тбилиси, на груз. яз.), «Ленин в литовской литературе» (Вильнюс, на литов. яз.) и мн. др.

Проблемам развития мировой литературы, современному состоянию литературного процесса посвящены сборники: «Великая Октябрьская социалистическая революция и мировая литература» (М.), «Проблемы Просвещения в мировой литературе» (М.), «Литература и современный мир» (Ташкент), «Часть общего дела. Проблемы советской литературы» (М.), «Литература и время» (Рига, на латыш. яз.), книги М. Храпченко «Творческая индивидуальность писателя и развитие литературы» (М.), С. Петрова «Возникновение и формирование социалистического реализма» (М.), Н. Малахова «Социалистический реализм и модернизм» (М.), М. Пархоменко «Обновление традиций. (Традиции и новаторство социалистического реализма в украинской прозе)» (М.), А. Винкеля «Литература, эпоха, человек» (Таллин, на эст. яз.).

Опубликовано много работ по теории литературы и искусства: книги Н. Гуляева, А. Богданова, Л. Юдкевича «Теория литературы в связи с проблемами эстетики» (М.), А. Еремеева «Происхождение искусства. Теоретические очерки» (М.), М. Дудучавы «Проблемы особенности искусства» (Тбилиси, на груз. яз.), В. Сеземана «Эстетика» (Вильнюс, на литов. яз.), М. Катаева «Литература и эстетика» (Алма-Ата, на казах. яз.), В. Шкловского «Тетива. О несходстве сходного» (М.), С. Наровчатова «Необычное литературоведение» (М.). Издан 5-й т. «История эстетики» (М.). Отдельные проблемы исследуют: А. Турбеков — «Реалистический роман и типический характер» (Алма-Ата, на казах. яз.), А. Бритиков — «Русский советский научно-фантастический роман» (Л.), Ю. Боров — «Комическое...» (М.), Н. Кулев — «Пути развития азербайджанской советской комедии» (Баку, на азерб. яз.), Ж. Толоев — «Современная киргизская поэма» (Фрунзе, на кирг. яз.) и др.

К творчеству русских советских писателей обращаются в своих книгах А. Турков — «Александр Твардовский» (2 изд., испр. и доп., М.), А. Михайлов — «Андрей Вознесенский» (М.), В. Деметьев — «Огненный мост» (о М. Луконине, А. Межирове, С. Орлове, М. Дудине и др.; М.), Н. Страхов — «Александр Невров. Жизнь и творчество» (Куйбышев), А. Хватов — «Художественный мир Шолохова» (М.), М. Пахомова — «Михаил Михайлович Пришвин» (Л.), Е. Прохоров — «Александр Грин» (М.), Р. Файнберг — «Юрий Герман. Критико-биографический очерк» (Л.), Р. Григорян — «В. Маяковский» (Ереван, на арм. яз.), А. Романовский — «Знаменательная века. Из истории становления советской литературы» (о деятельности лит. группировок в период подготовки 1-го Всесоюзного съезда советских писателей. М., пер. с укр. яз.). Изданы сборники статей «Горький и современность» (М.), «Творчество А. Платонова» (Воронеж), «Литература великого подвига. Великая Отечественная война в советской литературе» (М.). Вышла кн. В. Белюсова «Сергей Есенин. Литературная хроника» (ч. 1—2, М.).

Издано много коллективных трудов по истории литературы народов СССР: «История советской многонациональной литературы» (т. 1, 3, М.), «История украинской литературы» (М.), «История киргизской советской литературы» (М.), «Хроника литературной жизни. 1940—1960» (Вильнюс, на литов. яз.), «Современная белорусская поэзия» (Минск, на белорус. яз.), «Из опыта взаимодействия советских литератур. (Взаимосвязи русской и украинской литературы)» (Киев, на укр. яз.), «Страницы литературных связей»

(Минск, на белорус. яз.), «Межнациональные связи казахской литературы» (Алма-Ата, на рус. и казах. яз.). С книгами, посвященными истории развития и взаимосвязей отдельных литератур, выступают Э. Нирк — «Эстонская литература. Исторический очерк» (Таллин), К. Абашидзе — «Этюды. Из истории грузинской литературы XIX в.» (Тбилиси, на груз. яз.), Д. Гамезардашвили — «Становление критического реализма в грузинской литературе» (Тбилиси), А. Сурхатян — «Вопросы литературы» (Ереван, на арм. яз.), Н. Кулиев — «Глашатай света. Первые туркменские просветители» (Ашхабад, на туркм. яз.), М. Лазарук — «Белорусская поэзия во второй половине XIX — начале XX столетия» (Минск, на белорус. яз.), С. Трофимук — «Революционная поэзия Западной Украины (1917—1939)» (Львов, на укр. яз.), Г. Богач — «Страницы из истории литературы» (Кишинев, на молд. яз.), М. Пригодий — «Диалектика сближения литератур» (Киев, на укр. яз.), С. Григорян — «Они пали с песней на устах» (о писателях, погибших в годы Отечественной войны; Ереван, на арм. яз.), авторы сб. статей «Слово о подвиге» (о теме войны в укр. литературе; Киев, на укр. яз.). К жизни и творчеству писателей прошлого и настоящего обращаются Э. Крахмальникова — «Путешествие по „Берегу ветров“. Ааду Хинт и его книги» (М.), Р. Сувейкэ — «Чудо каждого дня. Очерк творчества С. Вангели» (Кишинев, пер. с молд. яз.), А. Рахматуллаев — «Проза Айни» (Душанбе), Г. Гублиа — «Дмитрий Гуллиа. (Творческий путь)» (Сухуми, на абхаз. яз.), В. Квилюк — «Юлюс Ялонис» (2 изд., Вильнюс, на литов. яз.), Г. Карямов — «Мукими» (Ташкент, на узб. яз.), Я. Шараховский — «Певец народных дум. (Очерк жизни и деятельности Я. Купалы)» (Минск, на белорус. яз.), А. Зурабашвили — «Шота Руставели. Николоз Бараташвили. Важа Пшавела. Психологические очерки» (Тбилиси, на груз. яз.), С. Цайшвили — «История текста „Витаяя в тигровой шкуре“» (т. 1, Тбилиси, на груз. яз.), А. Хайтметов — «Гений Навои» (Ташкент, на узб. яз.), П. Ткачев — «Вечный бой. Pamфлетное наследие Я. Галана и традиции М. Горького» (Минск), У. Шакиров — «И. Султан» (Ташкент), Т. Магеррамов — «Поэма „Лейли и Меджуну“ Амира Хосрова Декхлев» (Баку, на азерб. яз.), Г. Маргвелашвили — «Георгий Леонидзе» (Тбилиси), М. Острик — «Критические этюды» (о творчестве О. Гончара, В. Козаченко, М. Нагнибеды и др.; Киев, на укр. яз.), Х. Корбу — «Критические статьи» (Кишинев, на молд. яз.), А. Акбаров — «Высокие звезды поэзии» (о творчестве Гафурта Гуляма, М. Светлова, Р. Гамзатова и др.; Ташкент).

Большое количество работ создано по истории русской литературы: коллективные труды «Русская литература и фольклор. XI—XVIII вв.» (Л.), «Истоки русской беллетристики. Возникновение жанров сюжетного повествования в древнерусской литературе» (Л.), «История русской литературы XIX века» (3 изд., т. 1, М.), «История русской литературы XIX века» (2 изд., т. 2, ч. 1, М.), «История русской советской литературы» (М.), «Русская литература XX века. Дооктябрьский период» (Киев), «От классицизма к романтизму. Из истории международных связей русской литературы» (Л.); книги Е. Никитиной «Русская поэзия на рубеже двух эпох» (ч. 1, Саратов), Р. Юсуfoва «Русский романтизм начала XIX века и национальные культуры» (М.). Жизнь и творчество отдельных писателей исследуют И. Потапов — «Роман Л. Н. Толстого „Война и мир“» (М.), В. Кирпотин — «Разочарование и крушение Родиона Раскольникова» (М.), Б. Бурсов — «Достоевский неизвестный» («Лит. газета», 16 сентября), Г. Бялый, А. Муратов — «Тургенев в Петербурге» (Л.), Л. Розанова — «Поэма Н. А. Некра-

сова „Кому на Руси жить хорошо“» (Л.), А. Бушмин — «М. Е. Салтыков-Щедрин» (Л.), И. Семенко — «Поэты пушкинской поры» (М.), А. Горелов — «Гроза над соловьиным садом» (о А. Блоке, Л.), Б. Бухштаб — «Русские поэты. (Тютчев. Фет. Козьма Прутков. Добролюбов)» (Л.), М. Горячина — «Художественная проза народничества» (М.), Б. Городецкий — «Лирика Пушкина» (Л.), И. Гурвич — «Проза Чехова. (Человек и действительность)» (М.), М. Ладария — «И. С. Тургенев и классики французской литературы» (Сухуми). Изданы сб. «Временник Пушкинской комиссии. 1967—1968» (вып. 6, Л.), кн. Н. Гусева — «Лев Николаевич Толстой. Материалы к биографии с 1881 по 1885 год» (М.).

В 1970 г. появилось немало новых исследований по зарубежной литературе. Среди них — коллективные труды «История зарубежной литературы конца XIX — начала XX в.» (М.), «История зарубежной литературы XIX века» (ч. 2, кн. 1, М.), «История зарубежной литературы XVIII века» (Баку, на азерб. яз.), «Зарубежная литература» (Минск), «Зарубежные славянские литературы. XX век» (М.), «История словацкой литературы» (М.), «Фольклор и литература народов Африки» (М.), «Литература народов Востока» (М.), «Литература Востока в средние века» (ч. 1—2, М.), «Формирование национальных литератур Латинской Америки» (М.), «Проблемы литературы США XX века» (М.), «Социальные мотивы в современной персидской прозе» (Ереван, на арм. яз.); книги В. Днепров «Литература и нравственный опыт человека. Размышления о современной зарубежной литературе» (Л.), Б. Реязова «Из истории европейских литератур» (Л.), И. Полуяхтовой «История итальянской литературы XIX века (эпоха Рисорджименто)» (М.), М. Урнова «На рубеже веков. Очерки английской литературы (конец XIX — начала XX в.)» (М.), Б. Колесникова «Традиции и новаторство в шотландской поэзии XIV—XVIII веков» (М.), В. Семанова «Эволюция китайского романа (конец XVIII — начало XX в.)» (М.), И. Симоненко «Новые времена — новые герои. Об английском антиколониальном романе» (Киев, на укр. яз.). Жизнь и творчество отдельных писателей посвящают свои исследования С. Лурье — «Демокрит. Тексты. Перевод. Исследования» (Л.), И. Волков — «„Фауст“ Гете и проблема художественного метода» (М.), Т. Сильман — «Диккенс. Очерки творчества» (Л.), И. Константиновский — «Карджале» (М.), О. Россиянов — «Антал Гидаш. Очерк творчества» (М.), Б. Грибанов — «Хемингуэй» (М.).

Вышел сб. «А. В. Луначарский. Неизданные материалы» («Литературное наследство», т. 82, М.).

Вопросам развития детской литературы посвящены сборники «Детская литература. 1970» (М.), «О литературе для детей» (вып. 15, Л.), кн. Э. Гурвич «Белорусская детская литература (1917—1967)» (Минск, на белорус. яз.) и др.

Изданы библиографические указатели: «Ленин и наука о литературе. 1955—1968 гг.» (Л.), «Советское литературоведение и критика. Книги и статьи 1963—1967 гг.» (М.), кн. Н. Мацуева «Советская художественная литература и критика. 1962—1963» (М.); библиографические справочники: «Писатели Советской Украины» (Киев, на укр. яз.), «Писатели Советской Белоруссии» (Минск, на белорус. яз.) и др.

В. Калашиков.

Театр

В 1970 г. был завершен Всесоюзный конкурс на лучшие спектакли, объявленный Мин-вом культуры СССР и СП СССР в 1969 г. в ознаменование 100-летия со дня рождения В. И. Ленина. Конкурс стал значительным этапом в деятельности театров, определившим их

творческие достижения и идейно-художественную направленность искусства. В конкурсе приняли участие все драматические, музыкально-драматические театры и ТЮЗы страны. На последний тур конкурса республиканские конкурсные комиссии представили 110 драм. спектаклей, признанных достойными этой великой даты. По РСФСР было выдвинуто 17 спектаклей, в Москве — 14, УССР — 11, БССР — 4, Узб. ССР — 6, Каз. ССР — 10, Груз. ССР — 4, Азерб. ССР — 6, Лит. ССР — 3, Молд. ССР — 4, Латв. ССР — 3, Кирг. ССР — 3, Тадж. ССР — 4, Арм. ССР — 6, Туркм. ССР — 7, Эст. ССР — 8. На заключительном туре конкурса 69 пьес были посвящены историко-революционной тематике, многие спектакли отражали современные темы. Дипломами 1-й ст. награждены: Гос. акад. театр им. Вахтангова за спектакль «Человек с ружьем» Н. Погодина, Гос. акад. Малый театр («Признание» С. Дангулова), Ленинградский акад. Большой драм. театр им. Горького («Беспокойная старость» Л. Рахманова), Киевский акад. укр. театр им. Франко («Память сердца» А. Корнейчука). Дипломами 2-й ст. награждены: Московский акад. театр им. Маяковского (спектакль «Мария» А. Салынского), Львовский акад. укр. театр им. Заньковецкой («Сестры Ричинские» И. Вильде, Б. Антона), Казахский акад. театр им. Аузова («Ленин в 1918 году» А. Каплера), Армянский акад. театр им. Сундукяна («Председатель республики» З. Даряна). Дипломами 3-й ст. награждены: МХАТ им. Горького (спектакль «Соловьиная ночь» В. Ежова), Московский акад. театр им. Моссювета («Мое сердце с тобой» Ю. Чепурина), Московский театр сатиры («У времени в плену» А. Штейна), Ярославский акад. театр им. Волкова («Человек и глобус» В. Лаврентьева), Белорусский акад. театр им. Купалы («Рудольфская республика» С. Граховского, Б. Луценко, Т. Абакумовской), Узб. акад. театр им. Хамзы («Путеводная звезда» К. Яшена), Груз. акад. драм. театр им. Руставели («Дети земли» С. Жгенти), Грузинский ТЮЗ («Дивизия № 16» В. Дараселли), молдавский театр «Лучафору» («И под тем небом» А. Бусуйока и «Земля» И. Подольяну), Валмиерский театр драмы им. Паэгле («Хожение по мукам» по роману А. Толстого), Туркменский акад. театр драмы им. Молланенеса («Непротилуча кровь» К. Курбансахатова и «Я вам верю» А. Атаджанова), зстонский акад. театр «Вансмуйне» («Мрак означает ночь» Р. Парве). Жюри конкурса присудило и персональные награды. Дипломом 1-й ст. были награждены артисты С. Закариадзе за исполнение роли в спектакле «Пока арба не перевернулась» О. Иоселиани (театр им. Руставели) и М. Жаров («Так и будет» К. Симонова в Малом театре). Дипломами 2-й ст. награждены: Е. Шальников за исполнение роли в спектаклях «Человек и глобус» В. Лаврентьева и «Я отвечаю за всех» по Ю. Герману (Приморский краевой драм. театр им. Горького), артистка Д. Купле («Стена» по Ю. Марциняквичусу в Художественном театре им. Райниса в Риге) и артист А. Курбандурдыев («Человек с ружьем» Н. Погодина в Туркменском театре им. Молланенеса). Дипломами награждены также драматурги: А. Корнейчук за пьесу «Память сердца», А. Салынский за пьесу «Мария» (дипломы 1-й степени), О. Иоселиани за пьесу «Пока арба не перевернулась», Х. Луйк за пьесу «Звездный час» (дипломы 2-й степени), О. Бодыков за пьесу «Каракумская трагедия», А. Штейн за пьесу «У времени в плену» (дипломы 3-й степени). Поощрительными дипломами награждены спектакли 20 театров и почетными грамотами спектакли 16 театров страны. Среди конкурсных спектаклей 28 воссоздавали сценический образ В. И. Ленина. Среди них: «Признание» С. Дангулова в Малом театре, «Человек с ружьем» Н. Погодина в театре им. Вахтангова, «Есть такая партия» И. Рацады в Киевском русском театре им. Леси Украинки, «Ленин в 1918 году» А. Каплера в Казахском акад.

театре драмы, «Путеводная звезда» К. Яшена в Узбекском театре им. Хамзы, «Завтрашние звезды» («Звездный час») Х. Луйка в театре «Угала» в Вильянди (ЭССР). Особых успехов в воплощении образа В. И. Ленина достигли по мнению жюри конкурса артисты М. Ульянов (театр им. Вахтангова), Ю. Каюров (Малый театр), Н. Провоторов (Краснодарский краевой театр) и Ю. Мажуга (Киевский театр им. Леси Украинки).

Многие спектакли, подготовленные к юбилею, были посвящены юбилейным годам В. И. Ленина. Новые постановки пьесы «Семья» И. Попова осуществили Полтавский театр им. Гоголя, Киргизский театр драмы и др. Появились и новые пьесы, разрабатывающие тему формирования характера и мировоззрения будущего вождя революции: «Мой брат Володя» Ю. Яковлева (театр им. Малковского в Душанбе, Узбекский и Азербайджанский ТЮЗы и др.). В Ереванском драм. театре была поставлена пьеса «Братья» В. Гераскина и Г. Ягджана о гимназических годах Александра и Владимира Ульяновых в Симбирске; в Ленинградском Большом драм. театре (малая сцена) — пьеса «Защитник Ульянов» Л. Виноградова и М. Еремьина. О молодых годах В. И. Ленина, о создании «Союза борьбы за освобождение рабочего класса» рассказывает спектакль Киевского театра им. Ленинского комсомола «Его еще никто не знал» И. Шведова.

Спектакли, подготовленные театрами страны к 100-летию со дня рождения В. И. Ленина, определяют важнейшие тенденции развития театрального искусства. Значительная часть спектаклей была посвящена Октябрьской революции, претворению в жизнь идей Ленина, становлению Советской власти в различных районах страны. Спектакль Малого театра «Признание» по книге С. Дангулова «Дипломаты» воссоздает драматические события периода становления Советской власти, борьбу Ленина за признание Советского государства. Спектакль Киевского театра им. Леси Украинки «Есть такая партия» И. Рацады показывает борьбу партии и В. И. Ленина от первых дней революции до завершения гражданской войны. В спектакле Московского театра сатиры «У времени в плену» А. Штейна, посвященном трибуну революции — драматургу Вс. Вишневскому, эпизоды биографии писателя — участника гражданской войны переплетаются с его героической драмой «Оптимистическая трагедия» и другими пьесами. Многие театры, в т. ч. Ташкентский русский театр им. Горького, поставили пьесу А. Штейна «Между дивьями». Гражданской войне посвящен спектакль «Каракумская трагедия» О. Бодыкова в Джамбулском театре русской драмы. Дни революционного восстания в Петрограде в 1917 г. воскрешает спектакль «Завтрашние звезды» Х. Луйка в театре «Угала» в Вильянди (ЭССР). Эти два последних спектакля свидетельствуют о творческой активности театров периферийных городов, создающих значительные спектакли по пьесам, впервые поставленным на сцене. Среди спектаклей, посвященных гражданской войне и первым годам Советской власти, особое место занимают те работы театров республик, в которых созданы образы соратников В. И. Ленина. В армянском театре им. Сундукяна поставлен спектакль «Председатель республики» З. Даряна о первом руководителе Советской Армении А. Ф. Мясникове (Мясникяне). Образ первого председателя Совета народных комиссаров Туркестанской АССР К. Атабаева воссоздают спектакли «Кайгысыз Атабаев» по роману «Бурей рожденный» Б. Кербаева в Ашхабадском русском театре им. Пушкина и «Неполитая кровь» К. Курбансахатова в Туркменском театре им. Молланенеса. Видному деятелю партии и советского государства А. Рахимбаеву посвящен спектакль Таджикского театра им. Лахути «Солдат революции» Г. Абдулло. Исторические персонажи выведены в спектакле «Путеводная звезда»

К. Яшена в Узбекском театре им. Хамзы и в Ферганском театре.

Конкурс продемонстрировал и жанровое разнообразие советского театра. Историческую хронику «Время — 24 часа» В. Канделак на первых днях Советской власти в Грузии показал театр им. Марджанишвили. В жанре народной эпопеи поставлены спектакли «Забайкалец» по роману В. Балаяна в Читинском театре и «Зачарованный ветряк» М. Стельмах в Черновицком театре. Дальнейшее развитие получили принципы поэтического театра. Акад. театр драмы Лит. ССР поставил спектакль «В вихре» по роману И. Авижюса «Нашествие», проникнутый поэтической устремленностью. По поэме Ю. Марциняквичюса «Стена» Художественный театр им. Райниса создал одноименный спектакль. Молдавский театр «Лучафэрул» поставил к ленинскому юбилею «И под тем небом» А. Бусуйока о борьбе подпольщиков в годы войны.

Особое место занимают спектакли, показывающие воплощение в жизнь ленинских идей в первые годы Советской власти. Ленинскому плану освоения Кара-Богаза посвящен спектакль Туркменского театра им. Молланеписа «Я вам верю» А. Атаджанова. Харьковский укр. театр им. Шевченко поставил пьесу «Земля мох правнуков» И. Муратова о годах первой пятилетки, Киевский укр. театр им. Франко — «Верность» Н. Зарудного о становлении сельскохозяйственных коммун на Украине. О героической борьбе коммунистов в годы господства в Эстонии националистической буржуазии рассказывает спектакль эстонского театра «Ванемуэйн» «Мрак означает ночь» Р. Парве.

Широко были представлены лучшие пьесы советской драматургии, созданные в предшествующие годы. Значительным событием театральной жизни стали постановки пьес «Человек с ружьем» Н. Погодина в театре им. Вахтангова, «Беспокойная старость» Л. Рахманова в Ленинградском Большом драм. театре им. Горького, «Ленин в 1918 году» А. Каплера в Казахском театре драмы им. Ауэзова. Жюри конкурса отметило также спектакли «Золотая карета» Л. Леонова в Московском драм. театре, «Грозный год» А. Каплера в Московском ТЮЗе, «Кандидат партии» А. Крона в Свердловском драм. театре, «Парень из нашего города» К. Симонова в Саратовском ТЮЗе, «Разлом» Б. Лавренева в Московском театре им. Ермоловой и театре г. Советска, «Ярость» Е. Яновского в Сахалинском театре, «Кромлевские куранты» Н. Погодина в русском театре им. Маяковского в Душанбе и в Корейском театре Каз. ССР. Азербайджанский театр им. Азизбекова подготовил монтаж из ленинской трилогии Н. Погодина под названием «Веленые века».

В юбилейной афише театров много пьес, посвященных современности. В Московском театре им. Маяковского была поставлена пьеса «Мария» А. Салынского, воплощающая образ нашей современницы, партийного работника. Пьеса эта была поставлена в Воронежском и др. театрах страны. Советским врачам посвящен спектакль МХАТ — «Единственный свидетель» А. и П. Тур. О советской технической интеллигенции рассказывает спектакль «Инженер» Е. Каплинской в Малом театре. Московский драм. театр на Малой Бронной поставил инсценировку романа Ю. Германа «Дело, которому ты служишь» и новую пьесу А. Арбузова «Сказки старого Арбата». Над современными темами работают и театры союзных республик. Проблемы морали ставятся в спектакле Казахского театра им. Ауэзова «Неожиданная встреча» Т. Ахтапова. Труженикам колхозной деревни посвящен спектакль «Швентэжерис» В. Сая в Каунасском драм. театре и «Земля» И. Подольягу в молдавском театре «Лучафэрул». Молдавский муз.-драм. театр поставил пьесу Г. Мамлина «Будьте счастливы, люди!» о формировании характера молодого человека. Мораль-

ное превосходство советских людей утверждает спектакль таджикского театра им. Лахути «Без родины» С. Сафарова. События военных лет воскрешают спектакли «А зори здесь тихие...» по повести Б. Васильева в Московском театре на Таганке и Ленинградском ТЮЗе.

Театры столицы и всех республик продолжали работу над классикой, но количество классических спектаклей в 1970 г. несколько сократилось. МХАТ им. Горького и Ленинградский театр комедии поставили инсценировку повести Ф. Достоевского «Село Степанчиково и его обитатели». Сценическая история драматургии А. Островского пополнилась постановками спектакля «Бесприданница» в Ереванском и Гомельском театрах. Новые горьковские спектакли поставили Рижский театр русской драмы («На дне») и Алма-Атинский русский театр («Враги»). Московский театр на Таганке поставил инсценировку романа Н. Чернышевского «Что делать?».

На Украине началась подготовка к 100-летию со дня рождения Леси Украинки. Киевский театр им. Франко поставил пьесу «Кассандра». Над национальной классикой продолжали работать театры др. республик. В Кутаисском театре поставлена пьеса «Отшельник» Ю. Какуляки по произведениям Важа Пшавела. Художественный театр им. Райниса осуществил новую постановку пьесы «Индраны» Р. Блаумана, эстонский театр им. Кингисеппа — «В вихре ветров» А. Кишберга, в Таллинском ТЮЗе инсценирован роман А. Таммсааре «Правда и право» («Человек и революция» В. Пансо и М.-Л. Кюля).

В 1970 г. началась подготовка к фестивалю венгерской драматургии, который состоялся в 1971 г. Московский театр сатиры поставил пьесу венгерского драматурга М. Дьярфаша «Проснись и пой!», Каунасский театр — комедию И. Эркеня «Тоот, другие и майор».

В 1970 г. отмечалось 100-летие эстонского театра «Ванемуэйн», 50-летие Узбекского театра им. Хамзы, эстонского театра «Угсла» (Вильянди), Каунасского драм. театра, Белорусского театра им. Купалы, Киевского театра им. Франко.

Гос. премия СССР 1970 г. присуждена Б. Н. Ливанову за актерские и режиссерские работы последних лет.

В 1970 г. званием нар. арт. СССР присуждены: Е. Я. Диордиеву, К. К. Ирду, Л. Н. Князевой, Б. Кыдыкеевой, И. А. Любезнову, С. Майкановой, В. А. Сперантовой, Л. Э. Фреймане.

О. Кайдалова.

Музыка

В 1970 г. музыкальными театрами страны осуществлены постановки новых опер и балетов советских композиторов. Среди новых оперных спектаклей — «Мамай» В. Губаренко и «Полководец» Б. Лятошского в Киеве, «10 дней, которые потрясли мир» М. Карминского в Донецке, «Героическая баллада» А. Стырчи в Кишиневе, «Лейтенант Шмидт» В. Яровинского в Харькове, «Андрей Костеня» Н. Аладова и «Зорька Венера» Ю. Семеняко в Минске, «Золотая свадьба» А. Балачицадзе в Тбилиси, «Баллада света» А. Рекашюса в Вильнюсе, «Русские люди» Б. Зейдмана в Ташкенте, «Человек из легенды» Г. Ахнниана в Ереване, «Амангельды» Е. Бруслинского (новый вариант) в Алма-Ате и др. Среди новых балетов — «Гамлет» Н. Червинского в Ленинградском театре оперы и балета им. Кирова, «Белеет парус одинокий» Ю. Александрова в Московском музыкальном театре им. Станиславского и Немiroвич-Данченко, «Нопокоримые» Д. Торраде в Тбилиси, «Снасть» К. Кулиева в Ашхабаде, «Ромео, Джульетта и тьма» Л. Аустер в Тарту, «Сотворение Евы» В. Власова во Фрунзе и др.

Новые муз. комедии советских композиторов поставили многие театры страны: в Москве — оперет-

ту А. Эшпа «Нет меня счастливей», в Ленинграде — «Третья весна» Г. Портнова, в Харькове — «0 : 0 в нашу пользу» М. Скорики, в Тбилиси — «Гость и хозяин» Ш. Дюджва, в Баку — «Севингли идет девушку» С. Алексерова, в Риге — «Новоселье на улице Картофельной» Г. Рамана и Я. Османа, в Ростове-на-Дону — «Королева остается дома» С. Стемшевского, в Ереване — «Кум Моргана» А. Ширванзаде и др.

Как и в прошлые годы, театры ставили произведения русской и западноевропейской классики, а также произведения советских композиторов, написанные в прошлые годы.

Среди новых произведений советских композиторов — оратория «Ленин в сердце народном» Р. Щедрина, симфония «Сабантуй» Н. Жиганова, Скрипичный концерт Б. Чайковского, Пятая симфония Н. Пейко, поэма для солистов, хора и оркестра «Миг истории» К. Хачатуряна, Третья симфония «Гимн природе» для оркестра, хора и солиста Н. Сидельникова, посвященная 150-летию со дня рождения Ф. Энгельса (РСФСР); вокально-симфоническая композиция «Ленинский свет» И. Вымера, Концерт для скрипки с оркестром М. Скорики (УССР); симфония № 1 Г. Вагнера, симфония № 4 Л. Абелювича (БССР); Концерт для виолончели с оркестром Р. Калсона, кантата П. Дамбоса «Три колоса» (Латв. ССР); Третья симфония И. Башинскиса (Лит. ССР); сюита для детского хора и симфонического оркестра «Песни Ленина» Э. Капша, Первая симфония Х. Юрисалу (ЭССР); рекем для хора «Была война» С. Лунгу (МССР); кантата Г. Жубановой «Ленин с нами» (Каз. ССР); оратория «Николаос Бараташвили» О. Тактакишвили, концерт для виолончели с оркестром В. Азарашвили (Груз. ССР); Струнный квартет Р. Амирханяна (Арм. ССР); оратория-плакат «Ленин» К. Караева, симфония «Азербайджан» М. Кулиева (Азерб. ССР); оратория «Огни Нурека» Я. Сабанова (Тадж. ССР); Первая симфония А. Агаджикова (Туркм. ССР) и др.

В марте — мае 1970 г. под девизом «Искусство — народу» проходил праздничный конкурс пародов СССР, посвященный 100-летию со дня рождения В. И. Ленина. Праздник начался в столицах союзных республик, а 23 апреля — 17 мая был перенесен в различные концертные залы Москвы. В концертах принимали участие коллективы и отдельные исполнители всех братских республик. В рамках праздника прошел музыкальный фестиваль «Московские звезды» и Московский праздничный фестиваль «Московские звезды» и Московский праздничный фестиваль «Русская зима» в Москве, «Белые ночи» в Ленинграде и др.

В 1970 г. в Риге, Кпеве и Минске проходил Всесоюзный конкурс молодых исполнителей (скрипачей, виолончелистов, пианистов и певцов) на лучшую концертную программу. На конкурсе скрипачей 1-я премия присуждена А. Корсакову (Москва), 2-я — Ф. Хышорцу (Рига), 3-я — Р. Ноделю (Минск) и Г. Фейгину (Москва); на конкурсе виолончелистов 1-ю премию получили Э. Тестелед (Рига) и В. Потапов (Киев), 2-ю Т. Габарашвили (Москва), 3-ю — В. Тонха и В. Столип (Москва); на конкурсе пианистов 1-ю премию получили В. Бехтерев и С. Алуян (Москва), 2-ю — И. Худолей (Москва), 3-ю — А. Куусеокс (Таллин); на конкурсе певцов 1-ю премию получили Ю. Белокрыцкий (Москва) и Н. Вайнер (Ленинград), 2-ю — Е. Нестеренко (Ленинград), В. Река (Киев), И. Одинцова (Минск), Т. Лаперашвили (Тбилиси) и Н. Амбравайтите (Вильнюс), 3-ю — К. Барзасадаев (Улан-Удэ), А. Озеров (Новосибирск), М. Литманов (Москва), Л. Филатова (Ленинград), Ю. Марченко (Москва). В 1970 г. закончился конкурс на лучшие песни и хоровые произведения, посвященные Ленину, Родине, партии. 1-е премии присуждены песням «Товарищ Ленин» П. Аедоницкого (слова И. Шафера), «Ленин в Шушенском» В. Мурадели (слова

Ю. Камонецкого), «Ленина помнит земля» А. Новикова (слова Л. Ошанина), «Мы — люди ленинского века» С. Тудикова (слова В. Лазарева). Ряд песен награжден 2-ми, 3-ми и поощрительными премиями. Прошли также всесоюзные конкурсы смычковых инструментов, молодых артистов эстрады, всесоюзный смотр новых праздничных программ, конкурс военных оркестров Вооруженных Сил СССР. Значительным событием года явился IV Международный конкурс им. Чайковского в Москве, на котором советские исполнители: пианист В. Крайнев, скрипач К. Кремер, виолончелист Д. Герингас, певцы Т. Спянская, Е. Образцова, Н. Огренич и Е. Нестеренко получили первые премии. Как и в прошлые годы, советские певцы и музыканты-исполнители принимали участие в международных музыкальных конкурсах. Среди получивших только 1-е премии — пианист Д. Алексеев (конкурс им. Энеску в Бухаресте), Е. Образцова и Э. Соткилани (конкурс вокалистов им. Вильяма в Барселоне), скрипачи П. Коган и Л. Исакадзе (конкурс им. Сибелиуса в Хельсинки), виолончелист Б. Пергаментлов (конкурс в Праге), гобойст А. Лобимов (конкурс исполнителей на духовых инструментах в Будапеште) и др. Камерному оркестру Московской консерватории присуждена 1-я премия и золотая медаль «Фонда Г. Караяна» на конкурсе молодежных оркестров в Зап. Берлине. (Подробнее см. раздел «Некоторые события международной культуры и жизни»). В ноябре в Москве, Ленинграде, Риге и др. городах прошли дни франц. музыки (в 1969 г. в Париже прошел фестиваль советской музыки), в которых принимали участие квартет Парренен, Оркестр де Пари, дирижеры Ш. Брюн, Ж. К. Каазадзос и др.

Ленинские премии 1970 г. присуждены Л. Г. Зыкиной за концертные программы «Песни советских композиторов», «Тебе, женщина!», «Старинные русские народные песни»; Г. Г. Эрнесаксу за концертные программы 1967—1968 и 1968—69 гг.; Ю. Н. Григоровичу, С. Б. Вирсаладзе, Г. Н. Рождественскому, В. В. Васильеву, М. Л. Лавровскому, М.-Р. Э. Лиене за балет «Спартак» в ГАБТе. Гос. премии СССР 1970 г. присуждены Н. Г. Жиганову за Вторую симфонию «Сабантуй», Б. А. Тулегенову за концертные программы 1967—68 гг.; В.-А. Ю. Бартусвичюсу и Ю. И. Лингису за концертные программы «Ветер веков» и «Праздничные вечера» в Гос. ансамбле песни и танца Лит. ССР; П. П. Вирскому за концертные программы 1966—69 гг. в Гос. ансамбле танца УССР.

В 1970 г. звания нар. арт. СССР присвоены: А. Г. Арутюнян, А. Бакирбову, М. Э. Виешу, В. Т. Бовт, В. П. Бурмейстеру, М. О. Зарино, А. Н. Ермолаеву, В. А. Канделаки, К. К. Кудряшевой, Ю. И. Лингису, А. Г. Новикову, В.-К. Л. Норейке, Е. М. Потаповой, Г. В. Свиридову.

В 1970 г. звания «академического» присвоены Гос. ансамблю танца УССР, Гос. капелле Арм. ССР и Гос. ансамблю песни и танца Лит. ССР.

Кино

В 1970 г. 39 киностудий страны выпустили 181 художественный (в т. ч. телевизионные), 25 документальных и 12 научно-популярных полнометражных фильмов. Вышло 387 документальных и 147 научно-популярных короткометражных фильмов. Кроме того, по заказам различных министерств и ведомств создано 568 фильмов. Выпущено 1167 номеров киножурналов.

В связи со 100-летием со дня рождения В. И. Ленина особое внимание было уделено производству фильмов о В. И. Ленине, о людях, преданных идеалам коммунизма. Среди этих фильмов — «Красная площадь» (реж. В. Ордынский), «Кремлевские куранты» (реж. В. Георг-

гиев), «Посланные в вечно» (реж. Т. Вульфвич) — все производство студии «Мосфильм»; «Угол падения» (реж. Г. Казанский, «Ленфильм»); «Семья Коцюбинских» (реж. Т. Левчук, Киевская студия им. Довженко); «Крушение империи» (реж. В. Корп-Сабля, «Беларусьфильм»); «Чрезвычайный комиссар» (реж. А. Хамраев, «Узбекфильм»). К этой серии примыкают фильмы, посвященные историко-революционной тематике: «Сердце России» (реж. В. Строева), «И был вечер, и было утро» (реж. А. Салтыков), «Нариман Нариманов» (реж. А. Ибрагимов) — «Мосфильм»; «Миссия в Кабуле» (реж. Л. Квинихидзе, «Ленфильм»); «Конец атамана» (реж. Ш. Айманов, «Казахфильм»). Создан ряд фильмов на военно-патриотическую тему: «Направление главного удара» (3-я ч. кинооперы «Освобождение», реж. Ю. Озеров), «Оборона Севастополя» (реж. Л. Сааков), «Случай с Польшинным» (реж. А. Сахаров) — «Мосфильм»; «Легенда тюрьмы Павиак» (реж. С. Хамидов, «Таджикфильм»), «За рекой граница» (реж. А. Карлнев, «Туркменфильм»).

Многообразие проблем современности раскрывается в фильмах — «Белорусский вокзал» (реж. А. Смирнов, «Мосфильм»); «В Москве, проездом» (реж. И. Гурья, киностудия им. М. Горького); «Слепой дождь» (реж. А. Кабулов) и «Интеграл» (реж. Х. Ахмар) — «Узбекфильм»; «Начало» (реж. Г. Пафиллов), «Ночная смена» (реж. Л. Менакер) и «Салют, Мария!» (реж. И. Хейфиц) — «Ленфильм»; «Крутой горизонт» (реж. В. Ильязович, Киевская студия им. Довженко); «Рыцарь королевы» (реж. Р. Калинин, Рижская киностудия). Из экранизаций литературной классики следует отметить фильмы — «Дядя Ваня» (реж. А. Михалков-Кончаловский) и «Чайка» (реж. Ю. Карасик) по одноименным пьесам А. П. Чехова — «Мосфильм»; «Король Лир» по Шекспиру (реж. Г. Козинцев) и «Любовь Яровая» по одноименной пьесе К. Тренёва (реж. В. Фетин) — «Ленфильм»; «Олеся» по А. Куринову (реж. Б. Ивченко, Киевская киностудия им. Довженко); экранизацию казахского эпоса — «Кыз-Жибек» (2-я серия, реж. С. Ходжиков, «Казахфильм»). По мотивам произведений М. Булгакова на «Мосфильме» создан фильм «Бег» (реж. А. Алов и В. Наумов). Среди фильмов для детей и юношества — «Переступи порог» (реж. Р. Викторов), «Приключения желтого чемоданчика» (реж. И. Фрез), «Хуторок в степи» (реж. Б. Вунев) — киностудия им. Горького; «Корона Российской империи» (реж. Э. Кеосаян, «Мосфильм»); «Зеленые цепочки» (реж. Г. Аронов, «Ленфильм»); «В тридцатом царстве» (реж. Е. Шерстобитов, Киевская студия им. Довженко).

В 1970 г. на киностудии «Мосфильм» осуществлены совместные постановки с ГДР — «На пути к Ленину» (реж. Г. Райш) и с СРР — «Песни моря» (реж. Ф. Мунтяну).

В 1970 г. киностудии документальных и научно-популярных фильмов закончили работу над серией фильмов «Ленинiana». Ленинская тема нашла свое воплощение в короткометражных фильмах — «Ленин и Крупская», «Перед грозой», «В начале пути», полнометражных «Алгебра революции» (реж. А. Герасимов) («Центрнаучфильм»), «Товарищ Свердлов. Страницы из жизни» (Свердловская киностудия). Эту серию завершил полнометражный цветной фильм «Мир в этот день» (реж. В. Лисакевич), созданный ЦСДФ совместно с Центральным телевидением, в котором запечатлено празднование 100-летия со дня рождения В. И. Ленина на всех пяти континентах земного шара. К ленинскому юбилею на киностудии «Мосфильм» создан вариоскопический полнэкранный цветной широкоформатный документальный фильм «Наш марш» (реж. А. Светлов и А. Шейн).

Среди полнометражных научно-популярных и документальных фильмов 1970 г. — «Иртыш — Караганда» (реж. Г. Емельянов, «Казахфильм»), «Вальмиерские де-

вушки» (реж. И. Селецник, Рижская киностудия), «Шахтерский характер» (реж. Т. Золоев, «Киевнаучфильм»); фильмы ЦСДФ «Крестьяне» (реж. И. Галли), «По ленинскому плану» (реж. И. Сеткина) и «Атомное пламя» (реж. Б. Карпов); ленты студии «Центрнаучфильм» — «Полет в будущее» и «Старт за стартом» (реж. Н. Макаров), «Жаров рассказывает» (реж. В. Томберг), «Невероятная правда» (реж. С. Образцов, В. Рытченко). На Украинской студии документальных фильмов создан полнометражный фильм — «Турья — земля Полесская» (реж. Р. Нахманович), на студии документальных и научно-популярных фильмов Узбекистана — «„Хлопок“ — цветок человеческий» (реж. Н. Атауллаева).

Значительное место в документальных фильмах 1970 г. занимает международная тематика. Среди них полнометражные фильмы, созданные на ЦСДФ, — «Австрия — вчера, сегодня» (реж. А. Колошин), «Око тайфуна» (реж. Ю. Монголский); короткометражные — «Иорданский репортаж», «Партизанские троны Анголы», «Трагедия Перу», «Израильских агрессоров к ответу», «Индокитай, новая агрессия» и др. Военно-патриотическая тема нашла свое отражение в полнометражных фильмах — «Великий подвиг» (реж. Р. Григорьев, Б. Небылицкий, ЦСДФ), «Бронзовый солдат» (реж. Б. Сарахатунов, «Беларусьфильм») и «Тысяча сто ночей» (реж. С. Аравович, «Леннаучфильм») и др.

Среди совместных постановок с кинематографистами зарубежных стран можно назвать полнометражные фильмы «Глазами друга» (реж. Л. Махнач и Л. Перский, ЦСДФ) и Варшавская студия документ. фильмов) и «Черная гора» (реж. А. Згуриди «Центрнаучфильм» и Общество детских фильмов в Индии).

В мае в Минске состоялся 4-й Всесоюзный кинофестиваль. Первые премии среди художественных фильмов (в разных категориях) присуждены фильмам: «Мертвый сезон» («Ленфильм»), «Почтовый роман» (Киевская студия им. Довженко), «Иван Макарович» («Беларусьфильм»), «Деревенский детектив» (студия им. Горького), «Малыш и Карлсон» («Союзмультифильм»); полнометражным документальным фильмам — «Ленин. Документы, факты, воспоминания» (ЦСДФ) и «Иду к тебе, Испания» (Укрхроника); короткометражным — «Большая Хатынь» («Беларусьфильм») и «Была на земле древняя Крауша» (ЦСДФ); полнометражному научно-популярному фильму — «Трудные старты Мехико» («Центрнаучфильм»); короткометражному — «Закон возрждения» (Свердловская студия). Присуждены также премии лучшему сценаристу, режиссеру, оператору, композитору и артистам.

В Риге в декабре состоялся 3-й Всесоюзный кинофестиваль спортивных фильмов. 1-е премии (в разных категориях) присуждены: художественному фильму «Спорт, спорт, спорт» («Мосфильм»), документальному «Мы из Чурачки» (Восточно-Сибирская студия кинохроники), репортажу «Двое на треке» (ЦСДФ), научно-популярному фильму «Трудные старты Мехико» («Центрнаучфильм»), учебной ленте «Прыжки на лыжах с трамплина» и киножурналом «Спортивное обозрение» №№ 3—4 (Рижская киностудия).

Советская кинематография приняла участие в международных кинофестивалях, где получила ряд премий (см. раздел «Некоторые события международной культуры жизни»). Гос. премии СССР 1970 г. присуждены: А. А. Колошину, И. Н. Медведеву, О. К. Арцулову за документальный фильм «Чехословакия, год испытаний»; С. И. Ростокскому, Г. И. Половскому, В. М. Шумскому, Б. Д. Дуленкову, Н. Е. Меньшиковой, В. В. Тиховору за фильм «Доживем до понедельника».

Звание нар. арт. СССР присвоено С. А. Коровову.

В. Яковлева.

Цирк

Более 1000 артистов разных поколений включилось во Всесоюзный смотр новых произведений циркового искусства, посвященный 100-летию со дня рождения В. И. Ленина. Жюри просмотрело более 450 номеров и аттракционов различных жанров. Звание лауреатов получили: исполнители номера «Русская тройка» под рук. Н. Ольховикова; исполнители номеров «Акробаты на лошадах» и «К звездам» под рук. М. Запашиного; исполнители номера «Акробаты-прыгуны на качелях с дрессированными медведями» под рук. В. Белякова; дрессировщик аттракциона «Львы» Б. Денисов; артисты Белорусского циркового коллектива — исполнители номера «Акробаты-пикаристы» под рук. Н. Горлова; исполнители номера «Туркменские игры» (Туркменский цирковой коллектив) под рук. Д. Аннаева; дрессировщик А. Попов за номер «На приеме у доктора Айболита»; «Эквиллибристы на двойной проволоке» под рук. Б. Хмырова; реж. Ростовского цирка Е. Рябчуков за постановку пантомимы «Салют смелым»; клоуны Л. Енгибаров, Г. Маковский и Г. Ротман, гл. реж. Московского цирка М. Местечкин и др.

В 1970 г. созданы три новых национальных коллектива — таджикский, казахский и татарский. Из лучших участников художественной самодеятельности создан профессиональный коллектив «Поиск» (режиссер-постановщик К. Бобок).

В 1970 г. вошло в эксплуатацию 3 новых здания цирков — в Краснодаре, Кривом Роге и Перми. Вместимость каждого цирка — св. 2000 мест.

Как и в прошлые годы, успешно развивались международные связи. За рубежом дано 3402 представления, их посетил ок. 9 млн. зрителей. В СССР побывали артисты цирков ПНР, ВНР, ЧССР, СРР и НРБ.

Ф. Бардиан.

Изобразительные искусства

100-летие со дня рождения В. И. Ленина, 25-летие победы в Великой Отечественной войне определяли общий характер и основные направления художественной жизни страны в 1970 г.

Большим культурным и художественным явлением была международная выставка книги «В. И. Ленин и революционное преобразование мира», открытая в Москве в парке «Соколыники». Заметный вклад внесли советские художники в оформление открытого в Ульяновске Ленинского мемориала, где широко использовалась монументальная живопись (мозаики Ю. Боско, Я. Скрипкова, Б. Казакова, З. Церетели), монументальная скульптура (С. Волкова, А. Кпорре, В. Акимункиной, П. Мельникова, О. Иконникова, П. Бондаренко, О. Комова, О. Кирюхина, Ю. Чернова, Н. Томского, А. Флипповой, П. Фролова, В. Аксенова, И. Рукавишника), диорама «Симбирск. 1870 год», выполненная Е. Дешаловой. Архитекторы, реставраторы и художники принимали участие в создании мемориального музейного комплекса «Сибирская ссылка В. И. Ленина» в с. Шушенском.

В первые месяцы года открылись посвященные ленинскому юбилею выставки произведений художников Москвы и Ленинграда, затем — республиканские выставки и, наконец, в Центральном выставочном зале Москвы была показана (апрель — июнь) Всесоюзная художественная выставка, посвященная 100-летию со дня рождения В. И. Ленина. Этой же знаменательной дате были посвящены открытые в Москве всесоюзные выставки прикладного и декоративного искусства, медальерного искусства, а также Всесоюзная филателистическая выставка, привлекающая многих зарубежных экспонентов. В связи с юбилеем в Москве в дни

традиционной недели изобразительного искусства (апрель) открывались многочисленные художественные выставки. Были показаны также выставки: «Ленин и народное искусство», политической графики и сатиры — «Ленинские строки», плакатов, посвященных В. И. Ленину, проектов праздничного оформления города к юбилею, графических работ художников Н. Жукова, К. Лоляло. В Третьяковской галерее была организована выставка графики и скульптуры «Ленин и Октябрьская революция», проведена научная конференция, посвященная 100-летию со дня рождения В. И. Ленина, открыта мемориальная доска с текстом Декрета о национализации Третьяковской галереи. В Центральном музее В. И. Ленина в Москве значительно обновлена экспозиция и открыт ряд новых залов, где широко представлены произведения художников, воссоздающие образ вождя.

В Ленинграде были открыты выставки «В. И. Ленин в произведенных советской графике», «Образ В. И. Ленина в медальерном искусстве», а также выставка прижизненных изображений В. И. Ленина в рисунках Ф. Малявина, Ю. Анненкова, С. Чехонина из новых поступлений в Русский музей и др. В Иркутском художественном музее экспонировалась выставка «В. И. Ленин в искусстве», в Новосибирске и Барнауле были организованы обменные выставки художников этих городов, посвященные 100-летию со дня рождения В. И. Ленина. Юбилейные художественные выставки были открыты во всех союзных республиках.

АХ СССР и немецкая Академия искусств в Берлине организовали выставку произведений художников СССР и ГДР «Образ революционера — строителя социализма», показанную в Москве и Ленинграде (ранее в Берлине и Дрездене). В Музее изобразительных искусств им. Пушкина (ГМИИ) показана обширная выставка живописи, скульптуры и графики немецких художников «Под знаменем Ленина, в дружбе с Советским Союзом» (ранее в ГДР). Произведения советских художников, посвященные образу В. И. Ленина, были показаны и за рубежом. В ВНР экспонировалась выставка «Ленин и Октябрьская революция в творчестве советских графиков», в НРК — советских плакатов о Ленине, в НРБ, ВНР и СРР — советского изобразительного искусства (на материале Всесоюзной выставки).

В 1970 г. были открыты новые памятники В. И. Ленину: в Берлине (скульптор Н. Томский, арх. И. Нетер), в Ленинграде (скульптор М. Аникушн, арх. В. Каменский), в Брянске (скульптор И. Рукавишников, арх. М. Волков), в Кемерово (скульптор Л. Кербель, арх. В. Датюк и В. Суриков), в Кирове (скульпторы М. Кошкин и Ф. Шпак, арх. И. Снина), в Новосибирске (скульптор И. Бродский, арх. И. Покровский, С. Скобликов, Г. Бурханов), в Саратове (скульптор А. Кибальников, арх. А. Дворецкий), в Таганроге (скульптор Н. Томский, арх. А. Заварзин), в Южно-Сахалинске (скульптор Е. Вучетич, арх. И. Ловейко) и мн. др. городах (см. разделы «Изобразительные искусства» в статьях о союзных республиках).

25-летие победы в Великой Отечественной войне было ознаменовано открытием в Москве Всесоюзной художественной выставки. Были открыты также выставки в столицах ряда союзных республик и мн. областных городах. Экспонировались традиционные выставки произведений художников — ветеранов войны Москвы и Подмосквья (г. Истра). В Москве показана специальная выставка фронтowych рисунков московских художников — ветеранов войны, выставка Окон ТАСС, плакатов и карикатур Куркрынников, исполненных в годы войны, «Московские художники-сатирики во фронтовой печати», произведений В. Богаткина «Дети войны

и мира»; в Ленинграде — выставка работ ленинградских художников, посвященная этой дате.

Разнообразное наследие искусства народов СССР в 1970 г. было широко представлено на открытых в Москве выставках: «Искусство древней Твери», «Живопись древней Москвы», «Древнерусская живопись Поволжья», «Живопись Соловецкого монастыря», «Русский портрет XVII века», «Шедевры русского фарфора и стекла», «Московские иразцы XVI—XIX вв.», «Русское народное прикладное искусство», «Русский лубок XVII—XVIII вв.», «Старинные часы и шпалеры», «Миниатюрная живопись Федоскина», «Кюшмы и игрушки Средней Азии и Казахстана», «Искусство Бурятии XVIII—XIX вв.» и др. Достижения современного многонационального советского изобразительного искусства показаны в Москве на Всесоюзной художественной выставке «Сатyra на линии огня», 2-й Всесоюзной выставке акварели (ранее в Ленинграде и др. городах), 1-й Всесоюзной выставке экслибриса, Всесоюзной выставке-конкурсе произведений декоративно-прикладного искусства самодеятельных художников и мастеров народного творчества, IV выставке «Советская Россия», выставках «Современная живопись и графика художников Средней Азии и Закавказья», произведений художников Азерб. ССР, произведений художников Молд. ССР, театральных художников Грузии, произведений группы художников Армении, графики художников Украины, работ белорусских художников, промграфики и оформительского искусства РСФСР, театральных художников Москвы, советского киноплаката 1949—70 гг. и др. В Москве были открыты также выставки: «По дорогам Памира» (произведения художников Тадж. ССР), «Земля Алтайская», «Добасс индустриальный», «Всегда начеку» (к 53-й годовщине советской милиции), «Проформление-70», произведений художников Подмосквья, осенняя выставка работ московских художников и др.

В Ленинграде экспонировались выставка художников Чечено-Ингушской АССР (затем в Петрозаводске) и традиционная выставка ленинградской книжной графики. В Ростове-на-Дону была открыта выставка «50-летие комсомола на Дону», показана IV Всесоюзная выставка астампа (ранее в Вильнюсе и др. городах).

Как обычно, в Москве в 1970 г. экспонировалось большое количество персональных и групповых выставок, среди которых крупнейшими были: Н. Ромадина (затем в Ленинграде, Кпеве), Н. Томского (затем в Ульяновске, Кпеве и в ГДР), Е. Кацмана, Г. Рейндорфа, Д. Шаринова, А. Стемпковского, Ф. Успенко, Н. Беляева (ранее в Загорске), А. Шведова (затем в Калинин-ле и Ржеве), К. Антонова и др. В Ленинграде были открыты выставки произведений Ю. Неярицева, А. Пахомова (затем в Москве). Выставка произведений Б. Яковлева экспонировалась в Смоленске, Брянске, Орле, Курске, Воронеже, Костроме.

Расширению знакомства советских зрителей с искусством братских социалистических стран способствовали выставки, открытые в дни венгерской и чехословацкой культур в СССР: выставка произведений венгерских художников семьи Ференци (Москва), современно-то венгерского прикладного искусства (Минск, Тарту, Таллин, Вильнюс), скульптуры и графики художников Б. Уитца и Л. Месароша (Фрунзе), венгерской революционной графики 1910—45 гг. (Ленинград), совместная выставка произведений советских и венгерских художников в Москве, показ произведений изобразительного и декоративно-прикладного искусства (стекло) на выставке «Чехословакия-70» (ВДНХ), выставка работ членов группы «Умелецка беседа» чехословацких пейзажистов — В. Рабаса, В. Рада и В. Седлачка, выставка произведений студии военных художников ЧССР, произведений словацкого худож-

ника Ю. Немчика. В Москве были открыты выставки книжной графики и прикладного искусства СРР, болгарского изобразительного искусства, иллюстраций и книжной графики Болгарии, выставка произведений художников Хорватии, «Современная карикатура ГДР», «Немецкая революционная графика», выставка «Медальерное искусство Польши», персональные выставки произведений Н. Григореску (СРР), Э. Барлаха (ГДР), Лой-Хоан-Чанг (ДРВ). В Москве и Тбилиси была показана выставка Г. Спиридонова (НРБ), в Москве и Ленинграде — «Современная графика ГДР».

Зарубежное искусство было также представлено на выставках: «Сокровища Кипра» — в Москве и Ленинграде; «Итальянская майолика и стекло», выставка современной итальянской живописи — в Москве, живописи художников-импрессионистов из музеев Франции — в Ленинграде (затем в Москве), шедевры рисунка из Музея изобразительных искусств в Будапеште — в Ленинграде, прикладного искусства Чили — в Ташкенте, экспозиции работ уругвайского художника А. Эрнандеса, французского художника Р. Жераяна, бельгийского живописца и графика Р. Сомвилля, египетской художницы И. Эфлатон — в Москве, итальянского художника Р. Вольфа — в Кирове и др.

Советское искусство за рубежом в 1970 г. было представлено на международных выставках: ЭКСПО-70 — в Осака (Япония), на выставке «ХХХV Биеннале ди Венеция», III Биеннале плаката — в Варшаве, графики — в Милане, произведений художников социалистических стран «Против войны и фашизма» — в Варшаве, III Биеннале графики — в Кракове и др. В Париже, в Лувре, демонстрировалась большая выставка «Искусство Армении от Урарту до наших дней», произведения искусства из собраний Эрмитажа были показаны в ВНР и Швеции, работ молодых советских художников в Будапеште, картины советских художников в Токио, выставка советской игрушки в Осло. В Индии была развернута выставка произведений Е. Вучетича и Д. Налбандяна. Произведения Е. Вучетича были показаны в ГДР и ПНР, произведения В. Фаворского и Т. Мавриной в Праге.

Большими выставками были ознаменованы юбилей К. Сомова (Москва), А. Бенуа (Москва), Ф. Сычкова (Саранск, Москва), А. Рылова (Ленинград). В Ленинграде в Москве была показана выставка Н. Ге.

В 1970 г. отмечались юбилей: 2400 лет со дня смерти Фидия, 450 лет со дня смерти Рафаэля, 225 лет со дня смерти К. Б. Растрелли, 230 лет со дня рождения Ф. И. Шубина, 200 лет со дня смерти Д. Б. Тъеволо и др.

В 1970 г. новые музеи и картинные галереи были открыты в гг. Валуики (Белгородская обл.), в Петропавловске-на-Камчатке, в Ульиче (Ярославская обл.), в с. Ульяново (Калужская обл.), в с. Краснозерское (Новосибирская обл.), в с. Подгорном (Томская обл.), в с. Шушенском (Красноярский край), Мемориальный музей Ф. Сычкова открыт в с. Качалаево (Морд. АССР).

В 1970 г. сооружены новые памятники и монументы: Ем. Ярославскому в Якутске (скульптор М. Ярославская), Герою Советского Союза и Национальному герою Италии Ф. Полетаэву в Рязани (скульптор В. Цигаль), памятники воепиской Славы в Саранске (скульптор Н. Томский, арх. А. Душкин), в Кемерово (скульптор А. Щербак, арх. Н. Ковальчук), памятник моряку — десантникам в Евпатории (скульптор Н. Брауцки).

Ленинской премии 1970 г. удостоены: Е. В. Вучетич, Я. Б. Белополюский, В. А. Демин, В. Е. Матр осов, А. С. Новиков, А. А. Тюренков за памятник-ансамбль Героям Сталинградской битвы в Волгограде и Г. К. Асарис, Л. В. Буковский, О. Н. Загаменный, Я. П. Зарин, О. И. Остепберг, О. Ю. Скаржин, И. А. Страутман за мемориальный ансамбль Памяти

жертв фашистского террора в Саласпилсе (Латв. ССР); Ю. М. Градов, В. П. Занкович, Л. М. Левин и С. И. Селиханов за мемориальный комплекс «Хатынь» (БССР).

Гос. премии СССР в 1970 г. удостоены: С. Д. Тавасиев за памятник Салавату Юлаеву в Уфе и З. К. Церетели за мозаичные композиции в Тбилиси и Ульяновске.

Звание Героя Социалистического Труда в 1970 г. присвоено Н. В. Томскому, звание нар. художника СССР — А. К. Кутателадзе, Е. Е. Моисеенко, Г. И. Пшенову.

В. Шагев.

Художественные выставки

- 2 января — 16 марта — Выставка современного искусства Вирмы (Москва, Музей искусства народов Востока).
- 16 января — 3 февраля — Выставка «Советская Армия в изобразительном искусстве» в КНДР (Пхеньян).
- 20 января — 23 марта — Выставка «Венгерская революционная графика 1910—45 гг.» (Ленинград, Эрмитаж).
- 24 января — 11 мая — Выставка работ ленинградских художников «Ленину посвящается» (Ленинград, Русский музей).
- Январь — Выставка произведений Е. Вучетича и Д. Налбандяна в Индии.
- Январь — апрель — Выставка произведений Н. Томского в ГДР (Берлин, Магдебург). Затем выставка была показана в Ульяновске и Киеве.
- 17 февраля — 4 мая — Выставка прикладного искусства Дагестана с древнейших времен до наших дней (Ленинград, Эрмитаж).
- 18 февраля — 1 мая — Выставка изобразительного искусства «Передвижники» из собрания Третьяковской галереи в СФРЮ (Белград).
- Февраль — сентябрь — Выставка работ художника Н. Ромадина (Москва, Ленинград, Киев).
- 3 марта — 5 апреля — Выставка советской графики в Кувейте (Фью-Кувейт и Иране (Тегеран)).
- 7 марта — 19 апреля — Выставка произведений, представленных на соискание Ленинских премий СССР 1970 г. (Москва, АХ СССР).
- 14 марта — Открытие Всесоюзной филателистической выставки, посвященной 100-летию со дня рождения В. И. Ленина (Москва, Политтехнический музей).
- 15 марта — 13 сентября — Всесоюзная выставка ЭКСПО-70 в Осаке. Раздел культуры и искусства в советском павильоне был представлен 1500 экспонатами. 14 произведений экспонировалось в интернациональном музее ЭКСПО.
- 20 марта — 4 мая — Выставка «Образ В. И. Ленина в медальерном искусстве» (Ленинград, Эрмитаж).
- 23 марта — 16 июля — Выставка «Ленин и Октябрьская революция», посвященная 40-летию со дня рождения В. И. Ленина (Москва, Третьяковская галерея).
- 25 марта — 12 апреля — Выставка «Творчество семьи Ференци» из ВНР (Москва, АХ СССР).
- 25 марта — 20 сентября — Выставка современного венгерского прикладного искусства (Минск, Тарту, Таллин, Вильнюс).
- 30 марта — 8 апреля — Выставка произведений, представленных на соискание Гос. премии СССР 1970 г. (Москва).
- 8 апреля — Открытие выставки работ С. Конискова (Москва, Дом художника).
- 14 апреля — 25 мая — Выставка «Современная живопись и графика художников Средней Азии и Закавказья к 100-летию со дня рождения В. И. Ленина (Москва, Музей искусства народов Востока).
- 16 апреля — 12 июня — Выставка «Изобразительное искусство в СССР и Китае» (Харбин, Куопио, Турку, Ваас).
- 17 апреля — 28 июня — Всесоюзная художественная выставка, посвященная 100-летию со дня рождения В. И. Ленина (Москва, Центральный выставочный зал).
- 20 апреля — 15 мая — Выставка «Народные художественные промыслы Советской России» в ОАР (Каир).
- 24 апреля — 21 июня — Всесоюзная выставка прикладного и декоративного искусства (Москва, АХ СССР). Затем выставка была показана в Ленинграде.
- 30 апреля — 7 июня — Всесоюзная художественная выставка, посвященная 25-летию победы над фашистской Германией (Москва, Дом художника).
- Апрель — май — Художественная выставка «Ленин, революция, современная жизнь в народном творчестве» (Ленинград, Музей этнографии).
- 12 мая — 25 июня — Выставка изобразительного искусства «50 лет ВЛКСМ» на Кубе (Гавана).
- 22 мая — 23 июня — Выставка работ художников общества «Умелца беседа» из ЧССР (Москва, Музей изобразительных искусств им. Пушкина).
- 23 мая — 7 июня — Выставка произведений словачского художника Ю. Немчина (Тарту). Затем выставка была показана в Москве.
- 26 мая — 29 августа — Выставка работ египетской художницы Иджи Эфлатон (Москва, Музей искусства народов Востока).
- 29 мая — 13 июля — Выставка произведений изобразительного и декоративно-прикладного искусства Молд. ССР (Москва, ВДНХ).
- Май — Выставка работ грузинского художника М. Кутателадзе (Москва).
- Май — июль — Выставка «Современная карикатура ГДР» (Москва).
- 10—24 июля — Международная выставка современного изобразительного искусства в Катманду (Непал). Советский раздел был представлен 6 работами.
- 25 июля — 25 октября — Международная двухгодичная художественная выставка в Венеции («XXXV Венециане ди Венеция»). Советский раздел был представлен 80 произведениями и 24 фамильными репродукциями с прижизненных рисунков с В. И. Ленина.
- 30 июля — 2 августа — Выставка работ художника Е. Кацмана (Москва, АХ СССР).
- Июль — июль — Выставка живописи и скульптуры мастеров Арм. ССР (Москва).
- Июль — июль — Всесоюзная выставка медальерного искусства (Москва).
- Июль — июль — Выставка графики болгарского художника Г. Спиридонова (Москва). Выставка была показана в Тбилиси.
- 13—27 июля — Выставка чехословацкого искусства (Ленинград, Русский музей). Выставка была показана в Петрозаводске.
- 27 июля — 20 августа — Выставка произведений художников АзССР (Москва, ВДНХ).
- 29 июля — 20 августа — Выставка болгарского изобразительного искусства (Москва).
- 29 июля — 29 августа — Выставка иллюстраций и искусства оформления книг ИРБ (Москва, Музей изобразительных искусств им. Пушкина).
- Июль август — Выставка работ франц. художника Р. Жеранца (Москва).
- Июль — август — Выставка работ уругвайского художника А. Эрнандеса (Москва).
- Июль — август — Выставка «Десять киевских графиков» (Москва).
- Июль август — Выставка «Румынская книжная графика» (Ленинград, Эрмитаж). Затем выставка была показана в Москве.
- 4 августа — 24 сентября — Выставка «Образ В. И. Ленина в современном полном искусстве» (Ленинград, Эрмитаж).
- 6 августа — 9 сентября — 2-я Всесоюзная выставка акварели (Москва, АХ СССР).
- 19 августа — 18 сентября — Выставка произведений художника Н. К. (Ленинград, Русский музей). Затем выставка была показана в Москве.
- 21 августа — 28 сентября — Всесоюзная выставка-конкурс произведений декоративно-прикладного искусства самодельных художников и мастеров народного творчества (Москва, Центральный выставочный зал).
- Август — сентябрь — Выставка работ 9 белорусских художников (Москва).
- Август — декабрь — Выставка прикладного искусства Советской Эстонии в ПНР (Лодзь, Сопот).
- Август 1970 г. — январь 1971 г. — Выставка советского изобразительного искусства, посвященная 100-летию со дня рождения В. И. Ленина, в НРБ (София), ВНР (Будапешт), СРР (Клуж, Бухарест).
- 2 сентября — 20 октября — Выставка работ польского художника В. Закшевского (Ленинград, Русский музей).
- 8 сентября — 5 октября — Выставка работ театральных художников Грузии (Москва, Музей искусства народов Востока).
- 8 сентября — 11 октября — Выставка «Сокровища Кипра» (Москва). Выставка была показана в Ленинграде.
- Сентябрь — Международная выставка изобразительного искусства «Путь войны и флэмика» в Варшаве. Советский раздел был представлен 90 работами.
- Сентябрь — октябрь — Выставка работ киприотского художника Г. Айтиева (Москва).
- Сентябрь — декабрь — Выставка польской графики и плаката (Таллин, Вильнюс, Рига).
- Сентябрь — декабрь — Выставка графики Советской Эстонии в ПНР (Лодзь, Цейц).
- 6 октября — 4 ноября — Выставка советских художников и художников ГДР «Образ революционера — строителя социализма» (Москва, АХ СССР). Выставка была показана в Ленинграде и в ГДР (Берлин, Дрезден).
- 6 октября — 16 ноября — Выставка работ К. Сомова (Москва, Третьяковская галерея).
- 16 октября — Открытие выставки «Немецкая революционная графика» (Москва, Исторический музей).
- 17 октября 1970 г. — 10 января 1971 г. — Выставка «Армянское искусство от Урарту до наших дней» во Франции (Париж).
- 20 октября — 16 ноября — Выставка «Искусство бурятия XVIII—XIX вв.» (Москва, Музей искусства народов Востока).
- 22 октября — 15 ноября — Выставка изобразительного искусства «Под знаменем Ленина, в дружбе с Советским Союзом» из ГДР (Москва, Музей изобразительных искусств им. Пушкина).

- Октябрь** — Выставка изобразительного искусства Тадж. ССР (Вильнюс) в связи с декадой таджикской культуры в Лиге ССР.
- Октябрь — ноябрь** — Выставка «Прикладное искусство БССР» в ВНР (Дебрецен, Будапешт).
- Октябрь — ноябрь** — Выставка произведений бельгийского художника Р. Сомвилля (Москва).
- Октябрь 1970 г. — январь 1971 г.** — Выставка «Ленин и Октябрьская революция в произведениях советской графики» в ВНР (Сольва, Сомбатхей).
- Октябрь 1970 г. — март 1971 г.** — Выставка «Прикладное искусство народов Дагестана» в ГНР (Варшава, Краков, Вроцлав).
- 9 ноября 1970 г. — 15 января 1971 г.** — Выставка «От древнейших времен до наших дней» из музеев СССР в ЧССР (Прага).
- 12 ноября — 14 декабря** — Выставка «Современная графика ГДР» (Ленинград, Эрмитаж). Затем была показана в Москве.
- 20 ноября — 27 декабря** — Выставка работ Д. Шмарникова (Москва, АХ СССР).
- 20 ноября 1970 г. — 3 января 1971 г.** — Выставка «Шедевры рисунка Музея изобразительных искусств в Будапеште» (Ленинград, Эрмитаж).
- 25 ноября — 15 декабря** — Выставка произведений румынского художника Тригореку (Москва, Музей изобразительных искусств им. Пушкина).
- Ноябрь — декабрь** — Выставка «Народные художественные промыслы Советской России» в Индии (Дели, Бомбей) и Бирме (Рангун).
- Ноябрь — декабрь** — Выставка работ эстонского графика Г. Рейндорфа (Москва).
- Ноябрь 1970 г. — январь 1971 г.** — Выставка произведений художника А. Дейнина и скульптора Н. Андреева в Швеции (Лунд, Стокгольм).
- Ноябрь 1970 г. — февраль 1971 г.** — Выставка прикладного искусства Латв. ССР в ЧССР (Братислава, Писек).
- 1 декабря 1970 г. — 12 января 1971 г.** — Выставка живописи импрессионистов из музея Франции (Ленинград, Эрмитаж). Затем выставка была показана в Москве.
- 22 декабря 1970 г. — 21 января 1971 г.** — Выставка работ скульптора из ГДР Э. Барлаха (Москва, Музей изобразительных искусств им. Пушкина).
- 22 декабря 1970 г. — 10 января 1971 г.** — Выставка монгольского прикладного искусства (Ленинград).
- 24 декабря** — Открытие выставки «Русский лубок XVII — XVIII вв.» (Москва, Музей изобразительных искусств им. Пушкина).
- 25 декабря** — Открытие выставки работ А. Бенуа (Москва, Третьяковская галерея).
- 25 декабря** — Открытие выставки работ старейших советских художников от Средней Азии и Кавказа (Москва, Музей искусства народов Востока).

Художественная самодеятельность

В 1970 г. во всех коллективах художественной самодеятельности клубных учреждений системы Мин-ва культуры СССР, в культурно-просветительных учреждениях профсоюзов и колхозов участвовало св. 13 млн. чел. В 1970 г. в системе Мин-ва культуры СССР насчитывалось 340 тыс. кружков художественной самодеятельности (4243 тыс. участников), в т. ч. 74 тыс. драматических, 30 тыс. музыкальных, 46 тыс. хореографических, 70 тыс. хоровых. В 1970 г. коллективами художественной самодеятельности Мин-ва культуры СССР п. ВЦСПС дано св. 2 млн. спектаклей и концертов, которые посетило св. 417 млн. чел.

В августе 1970 г. в Кишиневе прошел 2-й Всесоюзный фестиваль самодеятельных ансамблей народного танца, посвященный 100-летию со дня рождения В. И. Ленина и 30-летию воссоединения молдавского народа в единой МССР. В фестивале принимали участие коллективы из всех союзных республик, а также из НРБ, ВНР, ГДР, МНР, ПНР, СРР, ЧССР и СФРЮ.

21 августа — 28 сентября в Москве в Центральном выставочном зале была открыта Всесоюзная выставка-конкурс произведений декоративно-прикладного искусства самодеятельных художников и мастеров народного творчества, посвященная 100-летию со дня рождения В. И. Ленина. На выставке было представлено св. 7 тыс. работ 2700 авторов. 4-я премия присуждена А. Башировой (Каз. ССР), А. Коваленко (УССР), Д. Столярову (БССР), А. Тугину и А. Чуканову (РСФСР). 10 работам присуждена 2-я, 15 работам — 3-я премия.

Коллективы художественной самодеятельности принимали участие во многих международных фестивалях и конкурсах: камерный хор Дома культуры работников пищевой промышленности (Ленинград) завоевал диплом и премию 2-й степени на конкурсе любителейских хоров им. Бартока в Дебрецене (ВНР), Мос. хор молодежи и студентов занял 2-е место на конкурсе полифонической хоровой музыки в Арцецо (Италия). Ансамбль народного танца «Намир» Хоргоского Дома культуры Тадж. ССР принимал участие в конкурсе ансамблей горных земель в Закопане (ПНР).

17. РАЗВИТИЕ МЕЖДУНАРОДНЫХ КУЛЬТУРНЫХ СВЯЗЕЙ

В 1970 г. были подписаны новые долгосрочные соглашения о культурном и научном сотрудничестве с рядом стран: с Чили (Москва, 16 февраля), Колумбией (Богота, 23 августа) и Польшей (Москва, 14 декабря). Кроме того, было заключено (седьмое по счету) соглашение между СССР и США об обменах в области науки, техники, образования, культуры и в других областях на 1970—71 гг. (Вашингтон, 10 февраля). Во исполнение долгосрочных культурных соглашений в Москве состоялись ряд двусторонних программ, планов и протоколов. Например, протокол о сотрудничестве в области телевидения между СССР и ГДР на 1970—71 гг., протокол о сотрудничестве в 1970—71 гг. между советскими и польскими кинематографистами и т. д. 29 мая 1970 г. в Москве был подписан протокол 6-й сессии смешанной советско-итальянской комиссии по осуществлению культурного соглашения между СССР и Италией. В Москве состоялась 7-я сессия Межправительственной комиссии по культурному сотрудничеству между СССР и ВНР. В 1970 г. культурные связи осуществлялись со 118 странами.

Важное место в культурных обменах 1970 г. заняли мероприятия, посвященные 100-летию со дня рождения В. И. Ленина. В течение 1970 г. по линии Мин-ва культуры СССР в зарубежных странах состоялось 80 советских культурных коллективов и 30 артистических групп, которые дали ок. 1000 концертов. За это же время в СССР побывало 85 зарубежных художественных коллективов и артистических групп. В 92 страны мира были направлены выставки изобразительного искусства.

В СССР обучалось ок. 30 000 иностранных студентов. В 1970 г. в различные страны выезжали ок. 10 000 профессоров, преподавателей, учителей и других специалистов. В СССР было принято примерно такое же число иностранных профессоров, преподавателей, учителей, аспирантов и стажеров. Проводилась большая работа по оказанию помощи в изучении в зарубежных странах русского языка. Русский язык изучает св. 20 млн. чел. более чем в 70 странах мира. В 1970 г. из СССР было направлено 385 преподавателей русского языка для работы в зарубежных учебных заведениях и ок. 600 чл. для проведения занятий на курсах повышения квалификации преподавателей и учителей русского языка. Кроме того, в СССР ежегодно занимается на курсах русского языка ок. 3800 иностранных преподавателей, учителей и студентов.

Гос. комитет Совета Министров СССР по телевидению и радиовещанию осуществлял обмен спецанкетами, прог. рамками, телефильмами, записями музыкальных произведений, хроникальными и другими материалами с 86 странами. В 1970 г. были направлены в зарубежные страны многочисленные сюжеты телевизионной хроники, тысячи текстовых радиопрограмм, ок. 2400 документальных, художественных, музыкальных и детских телефильмов. Создан полнометражный цветной документальный фильм «Мир в этот день» приуроченный 100-летию со дня рождения В. И. Ленина в 48 странах.

По линии советских спортивных организаций связи осуществлялись со 100 странами.

В 1970 г. св. 120 городов СССР осуществляли связи с 250 городами зарубежных стран.

В культурных связях с социалистическими странами и в 1970 г. важное место занимали дни культуры. Во время дней советской культуры в Венгрии проведены культурного хора под упр. А. Снежникова, ансамбли танца БССР, в Будапеште была организована выставка «Современное советское изобразительное искусство», выставка произведений молодых советских художников. Во время дней венгерской культуры в СССР выступили ансамбли песни и танца ВНР, Будапештский над. театр симфонический оркестр Венгерского радио и телевидения. В Москве был проведен фестиваль венгерских фильмов, выставка венгерской книги, состоялась совместная сессия секретариатов союзов композиторов СССР и ВНР. Важным событием стала организованная в Москве национальная выставка ВНР «25 лет свободной Венгрии». Во время дней советской культуры в ЧССР в стране побывали русский хор под упр. А. Снежникова, Малый театр, ансамбль народного танца под рук. И. Москвина, Трудовой ансамбль танца, Финский эстрадный оркестр, квартет им. Бетховена, группа солистов балета Ленинградского театра оперы и балета им. Кирова. В ЧССР были экспонированы выставки: «Под знаменем Ленина»,

«Образ Ленина в советском театральном искусстве», «Советские ремесла». В ряде культурных учреждений СССР гастролеровали: балетная группа Остревского театра, Пражский камерный оркестр, ансамбль песни и пляски «Луначика».

Продолжался обмен артистическими коллективами. В 1970 г. в НРБ выступал Новосибирский симфонический оркестр, в ГДР — Московский камерный оркестр, симфонический оркестр Ленинградской филармонии, Грузинский ансамбль «Ораро», Кубе — камерный оркестр Ливской филармонии, Грузинское инструментальное трио. В МНР ансамбль песни и танца Калмыцкой АССР «Тюльпан», в ПНР и ГДР — театр им. Уставаля, в ПНР — цирковой коллектив «Веселая арена», в СРР — Московский театр «Современник» и т. д. В СССР гастролеровали: Софийский камерный оркестр, Болгарская хоровая капелла им. Орбенова, симфонический оркестр Дрезденской филармонии, балетный ансамбль «Юности опер» (ГДР), Национальный фольклорный ансамбль Кубы, ансамбль песни и пляски МНР, Познанский хор мальчиков (ПНР), астрадный оркестр польского радио и телевидения, польский ансамбль «Червоны гитары», вокальный ансамбль «Филиппики» (ПНР), Симфонический оркестр Клуужской филармонии, астрадный оркестр румынского радио и телевидения, югославский астрадный ансамбль «АВС», Загребский астрадный оркестр, Хорватский фольклорный ансамбль «Ладан». Были проведены в СССР выставки: выставка в изобразительном искусстве в КНР, произведений советских художников в СРР, дни Лит. СССР в МНР, месячник советского кино на Кубе и т. д. В СССР были проведены декады польских и румынских грамплашек, выставка книг КНР, выставка «Книжная графика Румынии», фестивали фильмов СРР, ПНР и ГДР, неделя югославских фильмов, дни польского кино в СССР, ГДР, ПНР, СФРЮ и т. д. Была проведена совместная выставка художников СССР и ГДР на тему «Образ революционера — строителя социализма» и совместный симпозиум советских и немецких художников на тему «Проблемы синтеза архитектуры и изобразительных искусств».

В 1970 г. продолжалось многостороннее культурное сотрудничество стран социалистического содружества. Были проведены выставки: выставка живописи и графики «Советская Франция» стран Европы «Мелодии дружбы» — 70 (в 5-й раз), выставка работ художников социалистических стран «Против войны и фашизма» в Варшаве, международная выставка социалистических стран «Интерпрессфото» и т. д.

СССР поддерживал культурные связи с 70 ра з в и в а ю щ и м и с т р а н а м и. Значительное место в сотрудничестве с этими странами занимала подготовка специалистов для их экономики и культуры. При содействии СССР в развивающихся странах построены или находятся в стадии строительства 118 высших и средних учебных заведений, профессионально-технических центров и школ, 17 больниц, сооружались объекты культурно-бытового назначения. В 1970 г. в СССР учились 13,5 тыс. чел. из развивающихся стран. Их подготовка была приоритетным учебным заданием, по 170 специальностям в вузах и по 48 — в техникумах.

В 1970 г. прошли гастроли хореографического ансамбля «Березка» в Новой Зеландии, на Филиппинах, в Сингапуре, Индии и Малайзии, Ленинградского ансамбля «Дружба» в Боливии, Перу, Гондурасе и Коста-Рике, артистов советской эстрады в Сомали и ЙАР и т. д. В СССР выступали Новозеландский ансамбль «Липити», австралийская балетная труппа «Ванвайк», ансамбль «Лос Паравальос», ансамбль танца Замбии, Непальская артистическая группа и т. д. Были проведены первый фестиваль советских фильмов в НДР и первая неделя чилийских фильмов в СССР. Недели советского киноискусства состоялись в Марокко и Судане, фестивали советских фильмов — в Австралии. Выставка советской графики и филателии была организована в Ласо советской киной — в Бразилии, советских книг, грампластинок и почтовых марок — на Кипре, советской графики — в Иране и т. д. В СССР экспонировалась выставка «Сокровища Кипра».

В 1970 г. успешно развивались культурные связи с капиталистическими странами — с Францией, Финляндией, Австрией, Италией, Швецией, Норвегией, Данией, Японией, Австралией, Бельгией, Великобританией. Было показано 33 спектакля, на которых присутствовало 75 тыс. зрителей. Гастроли балетной труппы Ленинградского театра оперы и балета им. Кирова состоялись в Англии и Нидерландах, балетной труппы Большого театра — в Италии, Краснознаменного им. Александра ансамбля песни и пляски Советской Армии — в Канаде и Франции, МХАТ им. Горького — в Англии, ансамбль народного танца СССР под рук. И. Моисеева — в США и Канаде, симфонического оркестра СССР под рук. Е. Светланова — в Австрии, Италии и ФРГ, Северного русского народного хора — в Японии, русского народного оркестра им. Н. Осипова — в Канаде, квартета им. Бородина — в Австрии, оркестра Московской филармонии под рук. К. Конрадина — в США и Канаде, Цыганского детского театра — в ФРГ и Нидерландах, артистов советского цирка — в Чехии, в Бельгии, Италии, Швеции, Испании и Португалии, Ленинградского Большого драм. театра им. Горького — в Финляндии и т. д.

В СССР выступали: балетная труппа Парижской оперы «Гранд-опера», Токийский балет им. Чайковского, Американский театр танца А. Эйла, австрийский ансамбль «Музыка антика», японская эстрада «Ройял Найтс», ансамбль им. Баха из ФРГ, Генуэзский драм. театр, американский балет на льду В. Хойндель он-ай, Национальный ансамбль танца «Танцы Востока», японский струнный оркестр «Тохо Галукуэн» и т. д. Состоялся

преьера советско-итальянского фильма «Красная палатка», постановка Мартини в рамках советских художников в Японии, советско-японский симпозиум по вопросам эстетического воспитания детей и юношества (Москва), дни французской музыки в СССР, дни финской культуры в СССР, дни советской культуры в Швеции, неделя итальянской культуры в Москве, неделя французской культуры в Армении, дни культуры Груз. ССР во Франции, во время которых прошли гастролы грузинского ансамбля старинных народных танцев «Гордсли» и ансамбля «Ораро» и т. д.

В 1970 г. деятели советской культуры приняли активное участие в различных международных выставках, музыкальных конкурсах, фестивалях (см. раздел «Некоторые события международной культуры и жизни»).

В 1970 г. в СССР были проведены: международная выставка книг «И. Ленин и революционно-педагогическое творчество», международная теоретическая конференция «Восхождение роли ленинизма в современную эпоху и критика антикоммунизма», IV Международный конкурс им. П. И. Чайковского, всемирная встреча молодежи, посвященная 100-летию со дня рождения В. И. Ленина, IX конференция Международного общества по музыкальному воспитанию детей и юношества (ИСМЕ), 36-я сессия международного федерации «Общественных ассоциаций» (ФИАБ), конференция Международного комитета музеев археологии и истории при Международном совете музеев, VII Международное совещание представителей издателей социалистических стран, выпускающих словарную литературу, международная встреча редакторов киножурналов и кинокритиков социалистических стран, международная встреча представителей советской общественности и активистов зарубежных обществ дружбы с СССР. Г. Можжев.

18. ПЕЧАТЬ

К н и г и б р о ш у р ы. В 1970 г. издано 78 875 книг и брошюр тиражом 399,6 млн. экз., и листовым 13 млрд. 853,5 млн. печатных листов-оттисков. Книжки и брошюры издавались в 1970 г. на 101 языке: на 60 языках народов СССР и на 41 языке народов зарубежных стран. Из общего числа книг и брошюр в 1970 г. вышло 11 541 издание политической и социально-экономической литературы тиражом 228,8 млн. экз. и листовым 2 359,7 млн. печатных листов-оттисков, в т. ч. КПСС и ее истории — 1035 книг и брошюр тиражом 33,6 млн. экз.; по вопросам коммунизма — 173 книги и брошюры тиражом 5,3 млн. экз.; по вопросам философии — 850 книг и брошюр тиражом 12,0 млн. экз.; по истории СССР и зарубежных стран — 1494 книги и брошюры тиражом 58 млн. экз.; по политической экономии и экономическим наукам — 360 книг и брошюр тиражом 4 млн. экз.; по международным отношениям, политическому и экономическому положению зарубежных стран — 722 книги и брошюры тиражом 15 млн. экз.; по коммунистическому строительству — 956 книг и брошюр тиражом 14,0 млн. экз.; по вопросам планирования, учета, организации управления, статистике — 1242 книги и брошюры тиражом 10,1 млн. экз.; по вопросам труда, социального обеспечения, профсоюзам — 552 книги и брошюры тиражом 14 млн. экз.; по вопросам государствении и права — 1482 книги и брошюры тиражом 22,2 млн. экз.; по вопросам культуры, искусства, литературы — 327 книг и брошюр тиражом 3,7 млн. экз.; по естественным наукам и математике вышло 7350 книг и брошюр тиражом 177,3 млн. экз.; по вопросам техники, промышленности, транспорту, связи и коммунальному делу — 29 271 книга и брошюра тиражом 139,1 млн. экз.; по вопросам с. х-ва — 5664 книги и брошюры тиражом 36 млн. экз.; по вопросам торговли, заготовкам, общественному питанию — 862 книги и брошюры тиражом 13,4 млн. экз.; по вопросам здравоохранения, медицины — 3314 книг и брошюр тиражом 24,2 млн. экз.; по вопросам физкультуры и спорта — 636 книг и брошюр тиражом 11 млн. экз. По вопросам культуры, просвещения и науки (без учебников для общеобразовательной школы) вышло 3667 книг и брошюр тиражом 46,6 млн. экз. По вопросам языкознания вышло 2273 книги и брошюры тиражом 14,8 млн. экз.; по литературоведению вышло 117 книг и брошюр тиражом 38,2 млн. экз. Художественной литературы (включая художественную литературу для детей) вышло 8847 книг тиражом 416,5 млн. экз., в т. ч.: русской литературы вышло 2814 книг тиражом 286,8 млн. экз.; литературы других народов СССР — 3282 книги тиражом 90,2 млн. экз.; литературы народов зарубежных стран — 751 книга тиражом 39,5 млн. экз. 862 вопроса искусства вышло 727 книг и брошюр тиражом 21,2 млн. экз. По вопросам печати: книговедческой, библиотечному делу, библиографии — 2776 книг и брошюр тиражом 9,9 млн. экз.

Из общей книжной продукции 1970 г. вышло в свет произведений К. Маркса, Ф. Энгельса и В. И. Ленина 507 изданий общим тиражом 23,1 млн. экз. Массовой политической и агитационно-пропагандистской литературы вышло 4810 книг и брошюр тиражом 138,8 млн. экз., научной литературы — 14 403 книги тиражом 49,8 млн. экз., научно-популярной литературы вышло 1907 книг и брошюр тиражом 50,6 млн. экз.; учебной литературы для всех видов обучения вышло 8446 книг тиражом 372 млн. экз.; литературы для детей вышло 2540 книг и брошюр тиражом 266 млн. экз. Официально-документальной и справочной литературы вышло 5446 книг и брошюр тиражом 43,8 млн. экз., в т. ч. энциклопедический словарь — 167 книг тиражом 9 млн. экз. Из энциклопедических изданий в 1970 г. вышла в свет: «Большая

Советская Энциклопедия» (3 изд.), т. 2, 3; «Ежегодник ВСЭ» 1970 г.; «Молдавская советская энциклопедия», т. 4; «Белорусская советская энциклопедия», т. 2; «Малая энциклопедия Латвийской ССР», т. 3; «Эстонская советская энциклопедия», т. 2; «Украинская сельскохозяйственная энциклопедия», т. 1; «Кинословарь», т. 2; «Олимпийские игры. Маленькая энциклопедия»; «Советская энциклопедия истории Украины», т. 2, и др.

Выпуск книг и брошюр в союзных республиках в 1970 г.

Союзные республики	Число книг и брошюр	Тираж (тыс. экз.)	Печатные листы-оттиски (тыс.)	Количество экз. на 100 чел. населения
Азербайджанская ССР	1300	11590	108807	324
Армянская ССР	1063	8598	271493	378
Белорусская ССР	2211	15844	178638	339
Грузинская ССР	2022	22309	236027	172
Казахская ССР	855	5066	61761	171
Киргизская ССР	2167	14701	157150	619
Латвийская ССР	2186	14612	143603	405
Литовская ССР	1174	11778	107799	328
Молдавская ССР	50040	1003785	10779699	774
РСФСР	718	5653	56391	192
Таджикская ССР	463	4726	46148	259
Туркменская ССР	2030	31411	330713	216
Узбекская ССР	8133	121506	1215631	257
Украинская ССР	1803	10811	109721	793
Эстонская ССР				
Всего по СССР	78875	1309648	13953541	530*

* В среднем по СССР.

Журналы и другие продолжающиеся издания. В 1970 г. в СССР издавалось 1204 журнала с количеством 13 121 номер в год, разовым тиражом 130 378 тыс. экз., годовым тиражом 1 995 295 тыс. экз. и листами 11 483 744 тыс. печатных листов-оттисков. Кроме журналов, вышло 62 издания бюллетеней агитатора с количеством 1472 номера в год, разовым тиражом 1235 тыс. экз., годовым тиражом 31 864 тыс. экз. и листами 50 142 тыс. печатных листов-оттисков. В 1970 г. вышло также 2307 изданий «Группы», «Ученых записок», «Альманахов» и др. продолжающихся и периодических сборников с количеством 6032 номера в год, разовым тиражом 6632 тыс. экз., годовым тиражом 65 786 тыс. экз. и листами 675 145 тыс. печатных листов-оттисков. Бюллетеней и др. информационных периодических изданий вышло 2396 с количеством 27 721 номер в год, разовым тиражом 2 812 тыс. экз., годовым тиражом 882 048 тыс. экз. и листами 1 478 935 тыс. печатных листов-оттисков. Всего журналов и др. продолжающихся изданий издавалось 5969 с количеством 48 346 номеров в год, разовым тиражом 156 917 тыс. экз., годовым тиражом 2 675 013 тыс. экз. и листами 13 688 296 тыс. печатных листов-оттисков. За пятилетку все показатели журналов и продолжающихся изданий значительно выросли. По сравнению с 1965 г. число изданий выросло на 2123, или на 55%, и годовой тираж — на 72%. В 1970 г. многие журналы выходили массовыми (миллионными) тиражами. Например, журнал «Работница» имел средний разовый тираж 11 204 тыс. экз., «Зорев» — 912 тыс. экз., «Кресты» — 5900 тыс. экз., «Мураилка» — 5581 тыс. экз., «Крокодил» — 3740 тыс. экз., «Веселые картинки» — 5050 тыс. экз., «Наука и жизнь» — 3106 тыс. экз., «Вопруг света» — 2712 тыс. экз., «Роман-газета» — 2200 тыс. экз., «Огонек» — 1418 тыс. экз., «Неделя» — 1679 тыс. экз., «Советский экран» — 2000 тыс. экз., «Юность» — 1800 тыс. экз., «Техника — молодежи» — 1534 тыс. экз., «Семья и школа» — 1685 тыс. экз., «Политическое самобразование» — 1502 тыс. экз., «3а рубежом» — 1345 тыс. экз., «Смена» — 1138 тыс. экз., «Пионер» — 138 тыс. экз., «Агитатор» — 1090 тыс. экз., «Комсомольская юность» — 1062 тыс. экз., «Коммунист» — 1000 тыс. экз., «Пчеловодство» — 1298 тыс. экз., «Сельская молодежь» — 1209 тыс. экз., «Радио» — 1000 тыс. экз. и мн. др.

Журналы в др. продолжающиеся издания в 1970 г. выходили на 69 языках на 46 языках народов СССР и на 23 языках народов зарубежных стран. Из общего

числа журналов и др. продолжающихся изданий в 1970 г. вышло: по общенациональной и социально-экономической тематике — 706 изданий с количеством 7143 номера в год, разовым тиражом 40 381 тыс. экз., годовым тиражом 646 026 тыс. экз.; по военному делу — 80 изданий с количеством 714 номеров в год, разовым тиражом 2517 тыс. экз., годовым тиражом 42 466 тыс. экз.; по естественным наукам, математике — 695 изданий с количеством 5493 номера в год, разовым тиражом 8921 тыс. экз., годовым тиражом 100 951 тыс. экз.; по вопросам техники, промышленности, транспорту, связи и коммунальному хозяйству — 1916 изданий с количеством 17 308 номеров в год, разовым тиражом 16 487 тыс. экз., годовым тиражом 335 504 тыс. экз.; по с. х.— 510 изданий с количеством 2749 номеров в год, разовым тиражом 5027 тыс. экз., годовым тиражом 54 353 тыс. экз.; по вопросам торговли, заготовкам, общественному питанию — 71 издание с количеством 698 номеров, разовым тиражом 1388 тыс. экз., годовым тиражом 17 182 тыс. экз.; по вопросам здравоохранения, медицины — 362 издания с количеством 1850 номеров в год, разовым тиражом 14 647 тыс. экз., годовым тиражом 170 093 тыс. экз.; по вопросам физкультуры и спорта — 46 изданий с количеством 806 номеров в год, разовым тиражом 5493 номера в год, разовым тиражом 13 923 тыс. экз., годовым тиражом 1309 номеров в год, разовым тиражом 8576 тыс. экз., годовым тиражом 90 897 тыс. экз.; по вопросам языкознания и литературоведения — 110 изданий с количеством 330 номеров в год, разовым тиражом 452 тыс. экз., годовым тиражом 2629 тыс. экз., литературно-художественных журналов и продолжающихся сборников — 213 изданий с количеством 2298 номеров в год, разовым тиражом 43 169 тыс. экз., годовым тиражом 881 032 тыс. экз.; по вопросам искусства — 154 издания с количеством 2202 номера в год, разовым тиражом 6807 тыс. экз., годовым тиражом 169 000 тыс. экз.; по вопросам печати, библиографии и библиотечному делу — 574 издания с количеством 4978 номеров в год, разовым тиражом 1438 тыс. экз., годовым тиражом 16 332 тыс. экз.; по вопросам искусства, науки и религии — 10 изданий с количеством 76 номеров, разовым тиражом 479 тыс. экз., годовым тиражом 5519 тыс. экз.; журналов и продолжающихся сборников смешанного содержания — 120 изданий с количеством 782 номера в год, разовым тиражом 712 тыс. экз., годовым тиражом 6219 тыс. экз.

Из общего числа журналов, продолжающихся и периодических сборников и бюллетеней вышло: для детей — 44 издания с количеством 460 номеров в год, разовым тиражом 19 498 тыс. экз., годовым тиражом 298 224 тыс. экз., для молодежи — 42 издания с количеством 385 номеров в год, разовым тиражом 13 682 тыс. экз., годовым тиражом 185 960 тыс. экз.; для женщин — 39 изданий с количеством 391 номер в год, разовым тиражом 22 513 тыс. экз., годовым тиражом 263 694 тыс. экз. Р а з в е т ы. В 1970 г. в СССР выходила 72 газета (без колхозных многотиражек) с количеством 913 218 номеров в год, разовым тиражом 139 681 тыс. экз. и годовым тиражом 31 158 953 тыс. экз. По сравнению с 1965 г. в 1970 г. значительно выросли все показатели газет в СССР и во всех союзных республиках. Число газет в СССР увеличилось на 998 изданий, или на 16,0%, а разовый тираж на 36,9%. В 1970 г. газеты в СССР издавались на 66 языках, в т. ч. на 37 языках народов СССР и на 6 языках народов зарубежных стран. Массовыми тиражами выходили всеосюзные газеты: газета «Правда» в 1970 г. выходила средним разовым тиражом 9000 тыс. экз., «Известия» — 8350 тыс., «Комсомольская правда» — 7700 тыс. экз., «Пионерская правда» — 9700 тыс. экз., «Сельская жизнь» — 6600 тыс.

Выпуск журналов и других продолжающихся изданий в союзных республиках в 1970 г.

Союзные республики	Число изданий	Количество номеров в год	Разовый тираж (тыс. экз.)	Годовой тираж (тыс. экз.)	Печатные листы-оттиски (тыс.)	Количество экз. на 100 чел. населения*
Азербайджанская ССР	116	816	1317	25045	62507	26
Армянская ССР	101	793	777	12463	47194	31
Белорусская ССР	102	831	1464	25702	84412	16
Грузинская ССР	132	384	186	4080	20375	25
Казахская ССР	153	1012	2524	40800	128476	20
Киргизская ССР	45	450	660	18220	30367	22
Латвийская ССР	106	980	1659	39716	123932	70
Литовская ССР	123	1057	1989	34108	157600	63
Молдавская ССР	81	738	1191	30367	49921	33
РСФСР	4134	35 222	127984	211 2609	1189 3487	98
Таджикская ССР	12	384	459	10035	20375	16
Туркменская ССР	35	412	356	6427	13888	16
Узбекская ССР	127	1136	4185	96890	220577	34
Украинская ССР	523	2421	10019	187321	743248	21
Эстонская ССР	149	1101	1173	20907	68704	86
Всего по СССР	5969	48346	156917	2675013	13688296	65**

* Расчеты сделаны исходя из разовых тиражей. ** В среднем по СССР.

эка. «Труд» — 4100 тыс. экз., «Советский спорт» — 3150 тыс. экз., «Советская Россия» — 2782 тыс. экз., «Учительская газета» — 1175 тыс. экз., «Медицинская газета» — 1094 тыс. экз., «Литературная газета» — 1108 тыс. экз.

Выпуск газет в СССР по типам в 1970 г.

Типы газет	Число изданий	Число номеров в год	Разовый тираж (тыс. экз.)	Головой тираж (тыс. экз.)	Средний разовый тираж одной газеты (тыс. экз.)
Всесоюзные	28	4874	62364	16232309	2227,3
Республиканские	153	26022	23831	4103606	155,8
Крайние, областные и окружные	284	63493	18696	4892479	65,8
Автономных республик и областей	93	19995	3203	776940	34,4
Городские	817	120644	10723	2483454	17,4
Районные	2825	436011	14596	3281810	5,2
Низовые	3251	342209	6268	406325	1,9
Итого	7251	913218	139681	31158953	19,3
Кроме того, выходили многотиражные газеты отдельных колхозов	1443	22614	1035	16883	0,7

Выпуск газет в союзных республиках в 1970 г. (включая колхозные газеты)

Союзные республики	Число изданий	Количество номеров в год	Разовый тираж (тыс. экз.)	Головой тираж (тыс. экз.)	Количество экз. на 100 чел. населения**
Азербайджанская ССР	118	15275	2059	391559	40
Армянская ССР	81	3177	1117	196832	44
Белорусская ССР	175	25173	4057	605125	45
Грузинская ССР	142	18427	3060	589265	65
Казахская ССР	355	51871	4166	803248	32
Киргизская ССР	90	9467	888	168926	30
Латвийская ССР	82	10038	1257	272745	53
Литовская ССР	91	12899	2109	341210	67
Молдавская ССР	120	13528	1591	294188	44
РСФСР	4445	568719	93715	22766660	72
Таджикская ССР	61	8265	888	178400	30
Туркменская ССР	47	6250	696	120186	32
Узбекская ССР	226	29314	3526	692580	29
Украинская ССР	2618	151905	20560	3478482	43
Эстонская ССР	43	5524	1027	216630	75
Итого по СССР	8694	935832	140716	31175836	58**

* Расчеты сделаны исходя из разового тиража. ** В среднем по СССР.

19. НАРОДНОЕ ОБРАЗОВАНИЕ И КУЛЬТУРНО-ПРОСВЕТИТЕЛЬНЫЕ УЧРЕЖДЕНИЯ

За годы 8-й пятилетки (1966—70 гг.) подготовлено 2,6 млн. специалистов с высшим образованием и 4,5 млн. со средним специальным образованием. Открыто св. 60 новых вузов, в т. ч. 9 университетов. Численность научных работников увеличилась в 1,4 раза.

Число обучающихся в СССР в 1970/71 учебном году, включая все виды обучения, составило ок. 80 млн. чел., в т. ч. учащихся общеобразовательных школ всех видов — 49,4 млн. чел., в высших учебных заведениях — 4,6 млн. чел., в техникумах и др. средних специальных учебных заведениях — 4,4 млн. чел.

В 1970 г. восьмилетнюю школу окончили 4,7 млн. чел. в среднюю общеобразовательную школу — 2,6 млн. чел.; при этом в школах рабочей и сельской молодежи получили восьмилетнее образование св. 400 тыс. чел. в среднем — св. 600 тыс. чел. В школах и группах продленного дня находилось 5,2 млн. детей, или на 14% больше, чем в 1969 г.

В высшие учебные заведения в 1970 г. принято 911 тыс. чел., в средние специальные учебные заведения — 1 млн. 338 тыс. чел.

Численность научных работников в СССР к концу 1970 г. составила 927,7 тыс. чел., из них св. 248 тыс. имеет ученую степень доктора или кандидата наук.

Выпуск специалистов в вузов по отраслевым группам учебных заведений (тыс. чел.)

	1965 г.	1968 г.	1969 г.	1970 г.
Число окончивших вузы	403,9	510,6	564,9	630,8
промышленности и строительства	139,9	174,3	191,6	214,2
транспорта и связи	19,3	24,0	25,3	28,2
сельского хозяйства	36,0	44,0	53,5	68,7
экономики и права	32,1	39,4	45,4	50,9
здравоохранения, физической культуры и спорта	30,6	36,2	39,6	43,0
просвещения	142,1	187,2	203,4	219,2
искусства и кинематографии	3,9	5,5	6,1	6,7

Общеобразовательные школы, средние специальные учебные заведения и численность учащихся в них по союзным республикам (на начало 1970/71 уч. г.)

	Число общеобразоват. школ всех видов	В них учащихся (тыс.)	Число средн. спец. уч. заведений	В них учащихся (тыс.)
СССР	190376	49373	4223	4388,0
Азербайджанская ССР	5115	1444	79	70,8
Армянская ССР	1511	653	59	47,1
Белорусская ССР	11267	1859	128	146,1
Грузинская ССР	4571	1038	100	53,1
Казахская ССР	10044	3191	190	216,2
Киргизская ССР	1854	772	36	41,7
Латвийская ССР	1203	357	54	38,8
Литовская ССР	3778	575	81	65,3
Молдавская ССР	2167	795	46	51,7
РСФСР	104066	25372	2423	2666,2
Таджикская ССР	3088	774	36	35,3
Туркменская ССР	1648	560	29	28,7
Узбекская ССР	9353	3324	165	165,0
Украинская ССР	28902	8450	760	797,9
Эстонская ССР	812	211	37	24,0

Высшие учебные заведения и число студентов в них по союзным республикам (на начало 1970/71 уч. г.)

	Число высших уч. заведений	В них студентов (тыс.)
СССР	805	4580
Азербайджанская ССР	13	100,1
Армянская ССР	12	54,4
Белорусская ССР	28	140,0
Грузинская ССР	18	89,3
Казахская ССР	44	198,9
Киргизская ССР	9	48,4
Латвийская ССР	10	40,8
Литовская ССР	12	57,0
Молдавская ССР	8	44,8
РСФСР	457	2671,4
Таджикская ССР	7	44,5
Туркменская ССР	5	29,1
Узбекская ССР	38	232,9
Украинская ССР	138	806,6
Эстонская ССР	6	22,1

Число массовых библиотек, книг и журналов в них, клубных учреждений и музеев по союзным республикам (на конец 1970 г.)

	Массовые 6-ки		Клубные учреждения	Музеи
	число библиотек	в них книг и журналов (млн. экз.)		
СССР	128036	1310,0	134020	1144
Азербайджанская ССР	2922	23,0	2146	37
Армянская ССР	1259	10,8	1139	34
Белорусская ССР	7276	55,6	6091	48
Грузинская ССР	3550	22,3	2074	74
Казахская ССР	7030	65,0	7104	29
Киргизская ССР	1351	11,4	1030	6
Латвийская ССР	1526	16,1	1027	52
Литовская ССР	2409	18,8	1473	33
Молдавская ССР	1897	17,1	1775	22
РСФСР	61626	732,7	78653	582
Таджикская ССР	1163	7,5	929	5
Туркменская ССР	1103	6,0	674	7
Узбекская ССР	5822	31,2	3441	26
Украинская ССР	27408	282,6	25861	147
Эстонская ССР	860	9,5	543	42

20. ЗДРАВООХРАНЕНИЕ

В 1970 г. численность врачей всех специальностей возросла по сравнению с 1969 г. более чем на 25 тыс., число коек в больничных учреждениях — на 96 тыс. Число мест в санаториях, домах отдыха, пансионатах увеличилось на 29 тыс., на туристских базах — на 19 тыс. В санаторно-курортных учреждениях, на туристских маршрутах и базах профсоюзом лечилось и отдохнуло 20 млн. трудящихся и членов их семей.

Число врачей (всех специальностей) и коек в больничных учреждениях по союзным республикам (на конец 1970 г., тыс.)

	Врачи	Койки
СССР	668,0	2663,3
Азербайджанская ССР	378,4	1469,3
Армянская ССР	131,0	511,0
Белорусская ССР	23,4	94,2
Грузинская ССР	24,2	125,3
Казахская ССР	28,7	154,6
Киргизская ССР	17,1	43,1
Латвийская ССР	13,1	48,8
Литовская ССР	8,7	32,4
Молдавская ССР	7,4	35,8
РСФСР	8,5	28,1
Таджикская ССР	6,2	31,9
Туркменская ССР	4,8	29,2
Украинская ССР	7,3	21,9
Эстонская ССР	4,6	22,8
	4,6	15,1

21. ФИЗИЧЕСКАЯ КУЛЬТУРА И СПОРТ

В 1970 г. были проведены I Всесоюзные сельские спортивные игры, V Всесоюзная спартакиада по военно-техническим видам спорта, Всесоюзная студенческая универсиада, IV зимняя Спартакиада народов РСФСР, стартовавшая спортивного общества «Динамо» и др. массовые комплексные спортивные соревнования. Советские спортсмены, участвуя в чемпионатах мира в Европе, завоевали 150 золотых, 75 серебряных и 72 бронзовые медали.

Чемпионы СССР 1970 г. Автомобильный спорт. Кольцевые автогонки: класс «Москвичей-412» — Л. Евсиков (М.), класс «Волги» — В. Калинин (Латв. ССР). Автоспорт: класс «Волги» — Г. Ярицкий (М.), «Жигулей» (Арм. ССР), класс «Москвичей-412» — Э. Сингурянц и В. Ковтун (Л.), класс «Москвичей-408» — В. Бубнов и Г. Гаркуша (М.), класс «Запорожцев» — Р. Сильд и Т. Мяндре (ЭССР). Картинг: 125 см³, международный класс — В. Бортигнес (Латв. ССР), 125 см³, всеююзный класс — А. Шилин (М.), класс 175 см³ — Э. Срапионян (Арм. ССР). Автокросс: класс «ГАЗ-89» — А. Курочкин (РСФСР), «ГАЗ-51» — Е. Яценко (М.), «ЗИЛ-16» — В. Коротков (М.), «ЗИЛ-130» — Г. Крауцис (М.). Автомобильное многоборье: класс «Волги» — В. Кираджян (Арм. ССР), класс «ГАЗ-51» — Ш. Овсепян (Арм. ССР). Акробатика. Батут, одиночные прыжки: женщины — Н. Ковшова (УССР), мужчины — И. Тонарь (РСФСР), синхронные прыжки: женщины — О. Старикова и А. Новодворская (РСФСР), мужчины — Ю. Зайцев, А. Волынский (М.). Прыжки: женщины — Е. Тимошина (РСФСР), мужчины — Ю. Умрихин (УССР). Парные упражнения: В. Анане-

вич и А. Напреннов (РСФСР), групповые упражнения — Ю. Золотов, Ш. В. Пашаев, А. Макаров (В. Соловьевский ССР). Смесанные парные упражнения: Васильева и Ю. Васильев (РСФСР), Бадминтон. Женщины: одиночный разряд — И. Натарова (УССР), парный разряд — И. Натарова и Г. Гринума (УССР). Мужчины: одиночный разряд — В. Швачко (УССР), парный разряд — К. Вавилов и Н. Пешехонов (М.), смешанный разряд — И. Натарова и В. Швачко. Баскетбол. Женщины — команда высшего класса РСФСР, команда высшего класса ПСКА. Боевое * — А. Семенов (РСФСР), Л. Бельский (М.), А. Мельников (М.), А. Зурра (Лит. ССР), Н. Хромов (Узб. ССР), С. Казарян (Арм. ССР), А. Абдрахманов (Каз. ССР), В. Третьяков (РСФСР), Ю. Юопявичус (Лит. ССР), О. Каратаев (М.), К. Сароян (Арм. ССР). Борьба вольная. Р. Гаджиев (Азерб. ССР), Г. Дмитриев (М.), А. Алиев (М.), В. Маргелов (М.), Н. Нарзуллаев (РСФСР), Ю. Гусев (УССР), Ш. Шахмурадов (РСФСР), Г. Страхов (М.), И. Крыгин (РСФСР), А. Мавельев (БССР). Борьба классическая. Н. Фальков (РСФСР), К. Олзоев (РСФСР), А. Кимстач (М.), Х. Тимашев (РСФСР), Р. Руруа (Груз. ССР), В. Игуменов (РСФСР), Т. Мачавариани (Груз. ССР), В. Резанцев (Каз. ССР), В. Меркулов (РСФСР), А. Кочнев (РСФСР). Борьба самооб. А. Хош (РСФСР), Ш. Пинцхелави (Груз. ССР), К. Картокидзе (Груз. ССР), А. Новиков (УССР), В. Шаранский (МССР), А. Поняченко — М. Романов (УССР), Э. Соловухин (М.), В. Усик (МССР), Г. Ошавили (Груз. ССР). Вуер. Класс «Монотип XV» — А. Рауд (ЭССР), класс «12-метровый»: мягкий парус — Н. Красноперов (Л.), жесткий парус — В. Тирс (ЭССР), класс «ДН» — Э. Вооремаа (ЭССР). Велоспорт. Шоссе. Женщины: индивидуальная гонка 20 км — Л. Задорожная (УССР), групповая гонка 70 км — В. Клемина (РСФСР), командная — 25 км — РСФСР, индивидуальная гонка 100 км — РСФСР, Кросс. Индивидуальная гонка 27 км — В. Губенков (РСФСР), командная гонка — РСФСР. Трек. Женщины: спринт — Г. Ермолаева (М.), гит 500 м с места — Г. Ермолаева, групповая гонка 75 кругов — Р. Оболовская (УССР), гонка преследования — В. Оболовская, команда — «Динамо». Мужчины: спринт — О. Пикадев (Груз. ССР), гит км с места — С. Кравцов (УССР), индивидуальная гонка преследования — 4 км — В. Назаренко (БССР), командная гонка преследования — команда «Воруженных Сил» гонка за лидером — М. Марков — М. Зайцев (М.), парная гонка 40 км — Д. Полищук и А. Старков (УССР), тандем — А. Агапов и В. Петров (РСФСР), групповая гонка 400 м — Гусев (УССР), командная гонка — команда ПСКС ВМФ. Воинские виды спорта. Женщины: абсолютное первенство — Т. Рожкова (М.), слалом — М. Филимонова (РСФСР), фигурное катание — Т. Геут (УССР), прыжки с трамплина и И. Ильина (РСФСР). Мужчины: абсолютное первенство — Г. Гусев (М.), слалом — Г. Гусев, фигурное катание — Г. Гусев, прыжки с трамплина — Г. Гусев. Волейбол. Женщины — команда «Динамо» (М.), Мужчины — команда ПСКСА (М.). Волейбольная спортивная команда — «Динамо» (М.). Баскетбол. Женщины: абсолютное первенство — О. Корбуз (БССР), брусля — Л. Турпишева (РСФСР), бревно — Т. Лазакевич (БССР), волейное упражнение — О. Карасева (М.). Мужчины: многоборье — М. Воронин (М.), волейные упражнения — В. Лисицкий (РСФСР), конь-махи — М. Воронин, кольца — М. Воронин, опорный прыжок — В. Фогель (РСФСР), брусля — С. Лисицкий (М.), параллельная — В. Лисицкий, гимнастика: художественная. Упражнение с предметом — Л. Серета (УССР). Упражнение без предмета — А. Назмуудинова (РСФСР), многоборье — Л. Серета и Г. Шугурова (РСФСР), групповые упражнения — команда Латв. ССР. Горьки. А. Рябцов (М.). Третья владения. Женщины: одиночка — Г. Шилагите (Лит. ССР), двойка парная — А. Суслина и В. Крутова (Л.), четверка распашная — команда «Спартак» (Новгород), четверка парная — сборная СССР, восьмерка — команда общества «Динамо». Мужчины: одиночка — В. Вуткус (Лит. ССР), двойка парная — А. Тимошинин и Э. Жданович (М.), двойка распашная без рулевого — сборная профсоюзов Ленинграда, двойка распашная с рулевым — команда общества «Динамо», четверка распашная без рулевого — команда общества «Воинки», четверка распашная с рулевым — команда ПСКС ВМФ. Песторьба — команда ПСКС ВМФ. Третья владения. Парная — В. Назаренко (БССР), одиночка — Л. Серета (УССР), двойка — Т. Шамакская и А. Безрученок (БССР), четверка — команда общества «Динамо», эстафета 4×500 м — команда общества «Спартак». Мужчины: одиночка 500 м — А. Тищенко (РСФСР), одиночка 1000 м — В. Царев (РСФСР), одиночка 1000 м — В. Царев, двойка 500 м — П. Грешта и В. Горелович (УССР), двойка 1000 м — Н. Горбачев (МССР) и С. Климов (Л.), двойка 1000 м — В. Кузнецов и В. Исаков (Лит. ССР), двойка 1000 м — команда общества «Локомотив», эстафета 4×500 м — команда «Воруженных Сил» Каноз. Одиночка 1000 м — Н. Федулов (РСФСР), одиночка 1000 м — Р. Нагирный (УССР), двойка 1000 м — В. Чесюнас (Лит. ССР) и В. Васильченко (УССР), двойка 1000 м — В. Чесюнас и Э. Сурувт (Лит. ССР), эстафета 4×500 м — команда общества «Спартак». Ковный спорт. «Прыз открывания» — Е. Карякин (РСФСР), «Вступительный прыжок» — В. Вродский (М.), «Комбинированный прыжок» — И. Языков (Л.), «Предопределение прыжков» на приз Комитета по физкультуре и спорту — Н. Кузнецов (М.), «По выбору» — В. Котят-

* В боксе, борьбе и тяжелой атлетике победители даны в порядке весовых категорий.



Т А Б Л И Ц А V. 1. Летчики-космонавты СССР А. Г. Николаев и В. И. Севастьянов во время длительного полета по околоземной орбите на космическом корабле «Союз-9» 1—19 июня 1970 г. 2. Ашхабад. Памятник великому туркменскому поэту и мыслителю Махтумгули (автор проекта скульптор В. Попов, скульпторы С. Григорян и Г. Оганесян, арх. В. Высотин и В. Кутумов). Открыт 4 ноября 1970 г. 3. Ленинград. Гостиница «Ленинград» (арх. С. Сперанский, В. Струzman, Н. Каменский, С. Михайлов, В. Волонсевич, Ю. Иванов, инж. Е. Израйлев и М. Шехнер). 4. Баку. Подземный вестибюль новой станции «Улдуз» Бакинского метрополитена, введенной в эксплуатацию в апреле 1970 г. 5. Кадр из фильма «Белорусский воякал» (реж. А. Смирнов). 6. Москва. У здания Московской консерватории в дни 4-го Международного конкурса им. Чайковского (июнь 1970 г.).

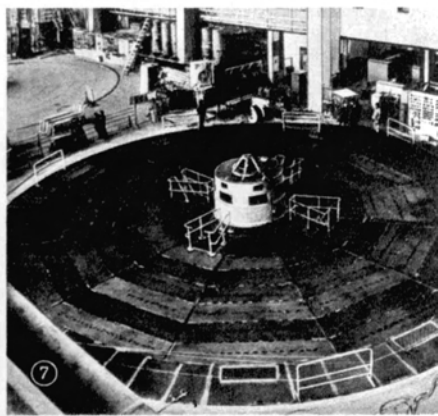
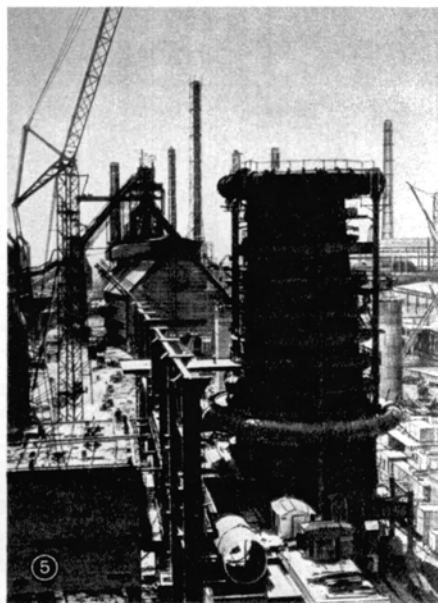

Т А Б Л И Ц А VI. 1. На строительстве железной дороги Тюмень — Сургут (январь 1970 г.). 2. В Центре дальней космической связи. Антенна, с помощью которой поддерживается связь с «Луной-17». 3. Кострома. Автодорожный мост через Волгу протяженностью 1236 м. Открыт 12 сентября 1970 г. 4. Флагман научного флота теплоход «Космонавт Владимир Комаров», осуществлявший связь с космическим кораблем «Союз-9» с акватории Тихого океана. 5. Западно-Сибирский металлургический з-д. Монтаж доменной печи № 3 (июнь 1970 г.). 6. По 215-километровой железной дороге Хребтовая — Усть-Илимская 28 декабря 1970 г. прошел первый поезд. 7. Красноярская ГЭС. 10-й агрегат ГЭС перед пуском (март 1970 г.).

ныя (РСФСР). «Преодоление препятствий» на Кубок СССР — Ю. Зябров (УССР), торебры на лыжах — Лодыжа — С. Глушков (М.), «Вольный приз» — И. Кизимов (Л.), «Средний приз» — Е. Петушкова (М.), «Малый приз» — С. Бродский (М.), «На мощь прыжка» — Ю. Зябров и В. Матвеев (М.), «Высший класс» — Ю. Зябров, «Торебры на лыжах старшего возраста» — А. Зуев (М.).
Ковьки. Женщины: 500 м — Т. Сидорова (РСФСР), 1000 м — Л. Титова (М.), 1500 м — Н. Статевич (Л.), 3000 м — Н. Статевич, 4000 м — команда РСФСР, бег с барьерами: Мужчины: 500 м — В. Гулев (РСФСР), 1500 м — Ю. Малахын (М.), 5000 м — В. Лаврушкин (М.), 10 000 м — В. Лаврушкин, абсолютный чемпион — В. Лаврушкин. **Легкая атлетика. Женщины:** бег 100 м — Г. Бухарина (М.), 200 м — Т. Кондрашова (Л.), 400 м — В. Попова (РСФСР), 800 м — Т. Пантелова (УССР), 1500 м — Л. Брагина (РСФСР), эстафеты 4 × 100 м — команда Ленинграда, 4 × 400 м — команда РСФСР, бег с барьерами 100 м — Т. Кондрашова, 200 м — М. Никифорова (Л.), длина — А. Смирнова (БССР), высота — А. Лазарева (РСФСР), ядро — Н. Чижова (Л.), диск — Ф. Мельник (Арм. ССР), копьё — М. Саулите (Латв. ССР), пятёрбе — В. Тихомирова (РСФСР), кросс 2000 м — Л. Брагина (РСФСР), 3000 м — И. Мельникова (РСФСР). Мужчины: бег 100 м — А. Корнелюк (УССР), 200 м — Е. Аржанов (УССР), 400 м — Б. Сапожников (БССР), 800 м — Е. Аржанов (УССР), 1500 м — М. Желобовский (БССР), 5000 м — Л. Миникитенко (Каз. ССР), 10 000 м — Р. Шаррафдинов (Л.), эстафеты 4 × 100 м — команда РСФСР, 4 × 400 м — команда Ленинграда, марафон — Ю. Волков (УССР), ходьба 20 км — Н. Смага (РСФСР), 50 км — В. Солдатов (Каз. ССР), бег с барьерами 100 м — В. Балыхин (РСФСР), 200 м — Ю. Боровиков (УССР), 400 м — В. Сапожников (БССР), препятствиями 3000 м — Р. Битте (Лит. ССР), длина — В. Скибенко (РСФСР), высота — С. Будалов (РСФСР), тройной — В. Савеев (Груз. ССР), шест — Г. Близнецов (УССР), ядро — Э. Гуцин (РСФСР), диск — В. Ляхов (РСФСР), копьё — Я. Луисе (Латв. ССР), молот — А. Болнарчук (УССР), **дести-бёрбе** — В. Шабалин (УССР), кросс 800 м — Р. Шаррафдинов, 12 000 м — В. Гулев (РСФСР), **Джигу** — Ю. Кизимов (Л.), 5 км — Н. Шабалин (Л.), 10 км — Г. Кулакова (РСФСР), 4 × 5 км — команда общества «Труд», специальный слалом — С. Исакова (М.), слалом-гигант — Н. Хальзова (РСФСР), скоростной спуск — Н. Турндавская (Л.), торебры — Т. Сидорова (М.). Мужчины: 15 км — В. Воронин (М.), 30 км — В. Тапалов (М.), 50 км — В. Воронин (М.), 100 км — В. Беденин (М.), 4 × 5 км — команда общества «Динамо», прыжки с трамплина — Г. Напалков (РСФСР), лыжное двоебье — Н. Ноговидин (РСФСР), биатлон — А. Тихонов (РСФСР), 4 × 7,5 км — команда общества «Динамо», специальный слалом — В. Мельников (РСФСР), слалом-гигант — А. Тормосин (М.), скоростной спуск — А. Голубков (РСФСР), торебры — В. Мельников, Мотолы. «Комета» (Злиста) **Мотолыжный спорт.** Женщины. Ковьевые гонки: класс 125 см² — 9. Кюле (Латв. ССР), гонки по шпидрому: класс 125 см² — Р. Ряская (РСФСР). Мужчины. Гонки по льду: класс 500 см² — Г. Кадыров (РСФСР), класс 350 см² — С. Тарабанко (РСФСР), класс 175 см — В. Сайно (РСФСР), класс 125 см² — В. Тетерин (РСФСР). Многодневные соревнования: класс 350 см² — Э. Рамоса (Лит. ССР), класс 250 см² — А. Кляшын (Латв. ССР), класс 175 см² — Варади (РСФСР), класс 125 см² — В. Поголов (Груз. ССР), на мотоциклах с колясками — В. Дрожжин и А. Портягин (РСФСР). Гонки по гравейной дорожке: класс 500 см² — Г. Куриленко (РСФСР), гонки по шпидрому: класс 350 см² — Л. Ерохин (РСФСР), класс 175 см² — В. Поддубный (РСФСР), класс 125 см² — В. Чупин (РСФСР). **Плав.** «Звездный» — В. Бучинский (М.), «Дракон» — Ю. Анисимов (РСФСР), «Стелли» — Голландия — В. Попова (М.), «Фини» — В. Поголов (РСФСР). «Катамаран В» — А. Чумаков (М.). **Плавание.** Женщины: вольный стиль 100 м — Т. Золотницкая (РСФСР), 200 м — Т. Золотницкая, 400 м — О. Кудашова (М.), 800 м — О. Кудашова, брасс 100 м — Г. Степанова (М.), 200 м — Г. Степанова, баттерфляй 100 м — В. Васкелья (УССР), 200 м — Г. Кабанова (М.), кроль — 400 м — Т. Приваленко (Груз. ССР), 200 м — Т. Лексвишвили, комплексное плавание 200 м — Л. Миленина (УССР), 400 м — Л. Миленина. Мужчины: вольный стиль 100 м — Я. Ильичев (М.), 200 м — Г. Куликов (РСФСР), 400 м — А. Самсонов (РСФСР), 1500 м — С. Бельдгейман (М.), брасс 100 м — И. Моргучков (РСФСР), 200 м — Е. Михайлов (УССР), баттерфляй 100 м — В. Немшилов (РСФСР), 200 м — В. Шарыгин (М.), длина — 100 м — Т. Приваленко (М.), 200 м — Павлов (М.), комплексное плавание 200 м — В. Кравченко (М.), 400 м — А. Дунаев (М.). **Прыжки в воду.** Женщины: вышка — А. Селина (РСФСР), трамплин 1 м — Т. Сафонова (М.), трамплин 3 м — Т. Сафонова. Мужчины: вышка — В. Тощенко (Каз. ССР), трамплин 1 м — В. Васин (М.), трамплин 3 м — В. Стрелков (М.). **Регби** — команда «Финля» (РСФСР), Ручей (М.), Янция — команда инвентора «Спартак» — мужчины — команда МАИ (М.), **Современная пятёрбе.** В. Онинченко (УССР) и команда **Триколора** (РСФСР). **Стрельбный спорт.** Женщины: МВ-5 — Т. Ракова (УССР), МВ-9 — В. Мартымянова (РСФСР), МП-3 — Н. Столярова (УССР), МП-5 — Н. Столярова, МП-8 — Р. Желтовская (РСФСР), ВП-4 — Н. Соколова (М.), круглый стегид — Л. Корчневская (РСФСР), трагнейный стегид — Т. Сидорова (РСФСР). Мужчины: РП-5 — команда Ленинграда (Латв. ССР), МВ-3 — В. Расковалов (Л.), МВ-6: 3 × 40 — В. Пархивич (БССР), «ленка» — Н. Пестиков (Л.), «стая» — В. Агисев (РСФСР), «с колена» — В. Коняхин (М.), МП-8 — Г. Вольский (БССР), ПВ-2 —

Г. Тавидишвили (Груз. ССР), ПВ-6: 3 × 40 — В. Мельник (УССР), «лежка» — В. Мельник, «стая» — С. Ермилов (Л.), «с колена» — В. Мельник, МП-6 — Е. Ермаков (РСФСР), ПВ-3 — В. Постонов (РСФСР), АВ-5 — А. Булгаков (УССР), ВП-4 — В. Расковалов, МП-10 — А. Улачи (УССР), круглый стегид — Б. Бульба (М.), трагнейный стегид — П. Сенчев (М.). **Стрельба на выка.** Женщины: 70 м — А. Пешнова (Л.), 50 м — В. Ковалев (УССР), 50 м — Г. Рыбина (М.), 30 м — В. Лапшико (М.), абсолютная чемпионка — А. Пешнова. Мужчины: 90 м — М. Пешнов (УССР), 70 м — В. Сидуров (УССР), 50 м — В. Сидуров, 30 м — В. Сидуров, абсолютный чемпион — В. Сидуров. **Теннис. Женщины:** одиночный разряд — О. Морозова (М.), парный разряд — О. Морозова и З. Яносе (Латв. ССР). Мужчины: одиночный разряд — А. Метрелии (Груз. ССР), парный разряд — А. Метрелии и С. Лихачев (Груз. ССР), смешанный разряд — О. Морозова и А. Метрелии. **Теннис настольный.** Женщины: одиночный разряд — С. Гринберг (М.), парный разряд — С. Гринберг и Р. Погосова (Азерб. ССР). Мужчины: одиночный разряд — А. Амелин (М.), парный разряд — С. Гомозков (М.) и А. Амелин, смешанный разряд — Р. Погосова и С. Саркоян (Груз. ССР). Тяжелая атлетика. В. Сматин (РСФСР), Р. Беленков (БССР), Д. Шапалов (Груз. ССР), В. Агаханов (М.), В. Куралов (РСФСР), И. Иванченко (Латв. ССР), В. Колотов (РСФСР), К. Устар (УССР), В. Алексеев (РСФСР). **Фехтование.** Женщины: Г. Горочова (М.) и команда **Вооруженных Сил.** Мужчины: парная — В. Станкович (УССР) и команда **Вооруженных Сил.** шпага — Г. Крисе и команда **Вооруженных Сил.** сабля — М. Ракица (УССР) и команда **Вооруженных Сил.** фехтование катание. Одиночный разряд — Е. Александров (Л.) и С. Чубриков (М.), парный разряд — И. Воинича и Улаков (М.), танец — Л. Нахотова и А. Горшков (М.). **Хоккей.** команда ПСКА Хоккей с мячом — команда «Динамо» (М.). Хоккей на траве — команда «Волга» (Ульяновск). Шахки русские — Е. Михайловская (М.) и Ю. Арустамов (Азерб. ССР). Шахки международные — А. Андрейко (Латв. ССР). **Фигурная катанка.** П. Бугарова (РСФСР). **Футбол.** выиграла команда ПСКА победившая в дополнительном матче московские «Динамо» — 4:2. Команды «Черноморье» (Одесса), «Торпедо» (Кутаис) и «Спартак» (Орджоникидзе), набравшие наименьшее количество очков, вышли из высшей лиги, а их место заняли «Карпаты» (Львов) и «Кайрат» (Алма-Ата) — победители соревнований в первой группе. Кубок СССР выиграла команда «Динамо» (Москва), победившая в финальной встрече команду «Динамо» (Тбилиси) — 2:1.

ПЕРВЕНСТВО ССР ПО ФУТБОЛУ
Итоговая таблица (высшая лига)

	В	Н	П	М	О
1. ПСКА	20	7	7	46-17	45
2. «Динамо» (Москва)	12	14	6	50-22	43
3. «Спартак» (Москва)	14	8	10	43-30	36
4. «Динамо» (Тбилиси)	10	14	8	27-25	34
5. «Заря» (Ворошиловград)	12	10	10	36-38	34
6. «Торпедо» (Москва)	14	5	13	36-32	33
7. «Динамо» (Киев)	9	15	8	28-23	33
8. СКА (Ростов-на-Дону)	10	11	11	33-28	32
9. «Динамо» (Минск)	11	8	13	35-30	30
10. «Пахтер» (Пончик)	9	11	12	27-28	29
11. «Нефтичи» (Баку)	10	9	13	31-34	29
12. «Аратар» (Бреван)	8	12	12	28-46	28
13. «Зенит» (Ленинград)	10	7	15	30-40	27
14. «Черноморье» (Одесса)	8	10	14	25-38	26
15. «Торпедо» (Кутаис)	6	11	15	24-42	23
16. «Спартак» (Орджоникидзе)	7	8	17	31-48	22

П и м е ч а н и е: В — количество выигранных, Н — количество ничьих, П — количество поражений, М — мячи (забитые и пропущенные), О — количество очков.

Н. Самойлов.

ШАХМАТЫ

Отборочными турнирами к чемпионату страны были первенства РСФСР (1-е место — А. Карпов, 2-е — Н. Крогус, 3-4-е — В. Антошин и О. Дементьев, 5-е — В. Дорошкевич), Украины (1-е место — В. Тукмаков, 2-3-е — И. Платонов и М. Подгаец, 4-е — В. Савон), Москвы (1-е место — Ю. Валуахов, 2-е — Ю. Авербах, 3-е — И. Зайцев, 4-5-е — О. Моисеев и Р. Холмов) и Ленинграда (1-2-е места — В. Карсес и М. Пейтлин), а также полуфиналы в Витебске (1-е место — В. Вагиров — Баку, 2-е — В. Микенас — Вильнюс) и Актюбинске (1-е место — Р. Вагания — Ереван, 2-е — В. Либберзон — Москва, не имевший возможности сыграть в чемпионате своего города). Отказался от участия в финале Крогус, персонально были приглашены В. Корчной (Ленинград), Л. Штейн (Киев) и А. Платонов (Москва).
 38-й чемпионат проходил в Риге (ноябрь — декабрь). Золотую медаль в 4-й раз завоевал Корчной (16 очков из 21), серебряную — Тукмаков (14,5 очка) и бронзовую — Штейн (14). Следующие места распределились так: 4-е — Балашов — 12,5, 5-7-е —

Гиплис, Карпов и Савон — по 12, 8—9—е — Авербах и Подгаец — по 11, 10 — Багиров, Денештев и Либерзон — по 10, 5, 13—14—е — Дорошкевич и Холмов — по 10, 15—16—е — Антошин и Зайцев — по 9, 5, 17—18—е — Ваганян и Миженас — по 9, 19—е — Карасев — 8, 5, 20—е — Платонов — 7, 5, 21—е — Цейтлин — 6, 22—е — Моисеев — 5, 5 очка.

Сильнейших шахматистов выявляли турниры на первенство РСФСР (1-е место — В. Ушанова, 2—3—е — Л. Любарская и Л. Саунина), Украины (1-е место — Т. Морозова, 2-е — П. Семенова), Грузии (1-е место — Ц. Кахабришвили, 2-е — М. Санадзе), Москвы (1-е место — Н. Коноплева, 2-е — Л. Белавенце, 3—4—е — Т. Зайцева и О. Кацкова) и Ленинграда (1-е — Л. Кристал, 2-е — И. Левитина), а также полуфиналы в Минске (1-е — М. Раннику, 2-е — М. Саммуль, 3-е — Н. Алехина) и Тарту (1-е — В. Борниско, 2—3—е — С. Роутаре и Л. Старченко). Неиспользовавшие своего права участия в 30-м чемпионате страны Нагкова и Кристал, персонально были приглашены А. Кушнир (Москва), Т. Загуловская (Баку) и Т. Лемачко (Москва). Соревнование проходило в Вельях (ноябрь — декабрь) и победу в нем разделили Кушнир и Раннику, набравшие по 14 очков из 19. Следующие места заняли: 3-е — Коноплева — 11, 5, 4—6—е — Саммуль, Саунина и Ушанова — по 11, 7—9—е — Загуловская, Роутаре и Семенова — по 10, 10—12—е — Белауенце, Борниско и Левитина — по 9, 5, 13—16—е — Кахабришвили, Лемачко и Любарская — по 8, 17—18—е — Зайцева и Морозова — по 7, 5, 19—е — Старченко — 6, 5, 20—е — Алехина — 5, 5. Дополнительный матч (Москва, февраль 1971) принес победу со счетом 4:3 и золотую медаль Кушнир, а серебряная медаль досталась Раннику.

Борьбу за впервые учрежденные кубки СССР по шахматам начали в Днепропетровске 57 мужчин и в Калининграде 64 женщины. Прогриваше встрече (матч из 4-х партий) выбывали из соревнования. Последние 2 этапа проходили в Москве. В октябре кубок завоевала Лемачко, победившая в финале Раннику (3:1), а в ноябре — Д. Бронштейн (Москва), выигравший после 3 ничьих решающую партию у А. Шмидта (Рига).

Во всесоюзном турнире на приз ЦК ВЛКСМ (Сочи, октябрь) отличились 4 молодых шахматиста, набравшие почти просредствор 9, 5 очка из 14 (Г. Кузьмин — Баку), 9 (Тукмаков — Одесса), 7, 5 (В. Купрейчик — Минск) и 7 очков (Подгаец — Одесса). Старшие по званию показали такие результаты: М. Таль (Рига) — 10, 5 очка из 14, Штейн — 8, 5, А. Суотин и Л. Шамкович (оба Москва) — по 7, 5, Либерзон — 6, 5, Корчной — 6, А. Лутиков (Тярасполь) — 5.

На соревнованиях сельских шахматистов (Вельцы, ноябрь) победила команда Эстонии (2-е место — РСФСР 3-е — Каз. ССР), а в личном зачете чемпионами стали Раннику и Лутиков. В студенческом чемпионате страны (Дубна, январь — февраль) трое победителей набрали одинаковое число очков, но по коэффициентам места распределялись так: 1-е место — Ваганян, 2-е — Купрейчик, 3-е — Тукмаков. Всесоюзные соревнования школьников принесли такие результаты: личные (Вильнюс, январь) — 1-е место — И. Кивлан (Рига), 2-е — А. Петросян (Ереван), 3-е — И. Половодин (Вологда); 1-е — Алехина (Воронеж), 2-е — Левитина, 3-е — Т. Еськова (Севастополь); командные (Харьков, июль) — 1-е — Москва, 2-е — Ленинград, 3-е — УССР; пионерские дружин (Орел, июль) — 1-е — школа № 56 К. Кишинева, 2-е — школа № 2 Москвы, 3-е — школа № 6 Тамбова. Л. Абрамов.

СОЮЗНЫЕ СОВЕТСКИЕ СОЦИАЛИСТИЧЕСКИЕ РЕСПУБЛИКИ

АЗЕРБАЙДЖАНСКАЯ СОВЕТСКАЯ СОЦИАЛИСТИЧЕСКАЯ РЕСПУБЛИКА

(А з е р б а й д ж а н)

Общие сведения. Площадь — 86,6 тыс. км². Население — 5219 тыс. чел. (на 1 января 1971 г.). В состав Азербайджанской ССР входят Нахичеванская АССР и Нагорно-Карабахская автономная область. В республике — 60 сельских районов, 57 городов, 119 поселков городского типа. Столица — Баку (1292 тыс. жит.). Основное население — азербайджанцы (73,8%); русских — 10%, армян — 9,4% (по переписи 1970 г.).

16 апреля 1970 г. состоялось торжественное заседание ЦК КП Азербайджана и Верховного Совета Азерб. ССР, посвященное 100-летию со дня рождения В. И. Ленина. Ленинскими юбилейными почетными грамотами ЦК КПСС, Президиума Верховного Совета СССР, Совета Министров СССР и ВЦСПС награждены 42 передовых коллектива предприятий, организаций, совхозов и колхозов.

2 октября Азерб. ССР отметила 50-летие установления Советской власти в республике и создания Компартии Азербайджана. Этой знаменательной дате было посвящено торжественное заседание ЦК КП Азербайджана и Верховного Совета Азерб. ССР, на котором с речью выступил Л. И. Брежнев. Азерб. ССР награждена орденом Октябрьской Революции (указ от 2 октября 1970 г.).

Государственный строй. Азерб. ССР — союзная советская социалистическая республика, входит в состав СССР. Действующая конституция утверждена 14 марта 1937 г. Верховным Советом Азерб. ССР ныне действующего 8-го созыва избран 13 июня 1971 г. В числе 385 депутатов — 117 рабочих, 76 колхозников, 116 беспартийных, 142 женщины. Пред. Верховного Совета — С. А. Русамзаде, заместители — М. Г. Абдуллаев, Т. М. Байрамова, В. С. Егоркин, Э. Г. Лалаян. Президиум Верховного Совета: председатель — К. А. Халилов; заместители председателя — С. А. Везиров, С. А. Алиева, М. Г. Огаджаниян; секретарь — Г. А. Абилова; члены Президиума: Г. Б. Агаев, Г. А. Алиев, Ш. А. Алахвардтева, В. А. Андриянц, Б. А. Гаджиев, Г. Б. Гаджиева, П. Т. Гусев, М. М. Дадашев, Н. В. Никитин, М. А. Усейнов.

Председатель Совета Министров — А. И. Ибрагимов, первый заместитель — И. А. Ибрагимов; заместители — К. А. Гусейнов, А. Д. Лемберанский (с ноября 1970 г.), Ш. А. Расизаде, Г. В. Щеглов, И. М. Асадов (он же — пред. Госплана Азерб. ССР). Министр иностранных дел — Т. А. Таиров.

В 1970 г. состоялось 2 сессии Верховного Совета Азерб. ССР. 7 июля 1970 г. состоялась 7-я сессия Верховного Совета республики 7-го созыва, на которой были обсуждены вопросы о состоянии в мерах по улучшению использования и охраны земельных ресурсов Азерб. ССР, об утверждении Земельного кодекса республики. Верховный Совет принял соответствующие постановления и утвердил указы Президиума, принятые между 6-й и 7-й сессиями. На 8-й сессии (22—23 декабря) Верховный Совет обсудил и утвердил гос. план развития народного хозяйства и гос. бюджет республики на 1971 г., отчет об исполнении гос. бюджета за 1969 г., исправительно-трудовой кодекс. Были утверждены также указы Президиума Верховного Совета.

13 декабря 1970 г. прошли выборы народных судей. Коммунистическая партия Азербайджана на 1 января 1971 г. насчитывала 245 635 членов партии, 12 914 кандидатов в члены партии, которые объединены в 7858 первичных парт. организаций. 25 декабря 1969 г. 19-й пленум ЦК КП Азербайджана рассмотрел организационный вопрос. 20 марта 1970 г. 20-й пленум обсудил задачи азерб. парт. организации по дальнейшему повышению авангардной роли коммунистов в свете требований 23-го съезда КПСС. Был рассмотрен организационный вопрос. 21-й пленум (11 августа) обсудил задачи партийной организации республики по выполнению решения Июльского (1970 г.) пленума ЦК КПСС и постановления ЦК КПСС и Совета Министров СССР от 23 июля 1970 г. «О мерах по развитию сельского хозяйства Азербайджанской ССР». Пленум принял постановление о развертывании соц. соревнования в честь 24-го съезда КПСС и рассмотрел организационные вопросы. 22-й пленум (3 декабря) рассмотрел задачи партийной организации Азербайджана по выполнению постановления ЦК КПСС и Совета Министров СССР «О мерах по даль-

нейшему развитию народного хозяйства Азербайджанской ССР. Пленум принял постановление о созыве 28-го съезда КП республики. 23-ий пленум (21 декабря) обсудил вопросы о состоянии и мерах по дальнейшему развитию общественного животноводства в свете решений Июльского (1970 г.) пленума ЦК КПСС, а также о гос. плане развития народного хозяйства и гос. бюджете республики на 1971 г.

10—12 марта 1971 г. состоялся 28-й съезд КП Азербайджана. 1-й пленум (12 марта) избрал Бюро ЦК КП республики и Секретариат.

Бюро ЦК КП Азербайджана: Г. А. Алпев, Д. П. Гулиев, А. И. Ибрагимов, С. Х. Ибрагимов, И. А. Ибрагимов, А. Г. Керимов, С. В. Козлов, Ф. А. Олифиров, Г. Н. Сеидов, К. А. Халилов. Кандидаты в члены Бюро: В. С. Красильников, Г. А. Мелкумян, Г. Ш. Эфендиев.

Первый секретарь ЦК КП Азербайджана — Г. А. Алпев, второй секретарь — С. В. Козлов; секретари: Д. П. Гулиев, Г. Х. Ибрагимов, Г. Н. Сеидов.

Ленинский Коммунистический Союз Молодежи Азербайджана на 1 января 1971 г. насчитывал 486 264 члена, объединенных в 6708 организаций.

26—27 февраля 1970 г. проходил 27-й съезд ЛКСМ Азербайджана, на котором были обсуждены отчеты ЦК ЛКСМ республики и Ревизионной комиссии, избранные руководящие органы и делегаты на 16-й съезд ВЛКСМ. 27 февраля на 1-м пленуме были избраны Бюро ЦК ЛКСМ Азербайджана и Секретариат. 2-ий пленум (9 июня) был посвящен итогам 16-го съезда ВЛКСМ и задачам комсомола республики.

20 ноября состоялся торжественный пленум ЦК и Бакинского комитета комсомола, посвященный 50-летию ЛКСМ Азербайджана. На 4-м пленуме (25 декабря) обсуждался вопрос об участии комсомольской организации республики в выполнении решений Июльского (1970 г.) пленума ЦК КПСС.

Первый секретарь ЦК ЛКСМ Азербайджана — Р. Г. Аскеров, второй секретарь — Г. А. Орлов (с февраля 1971 г.); секретари — Р. В. Ахундов, М. Г. Фаджаева.

Профессиональные союзы. В 13 845 первичных профсоюзных организациях на 1 января 1971 г. насчитывалось 1 339 328 членов. Азербайджанский совет профессиональных союзов объединяет 22 комитета профсоюзов. Председатель Республиканского совета профсоюзов — З. И. Гусейнова (с июля 1970 г.).

Народное хозяйство. В 1970 г., завершающем году 8-й пятилетки, годовой план реализации промышленной продукции выполнен досрочно. Объем продукции с. х-ва увеличился по сравнению с 1969 г. на 14%. Среднегодовая численность рабочих и служащих в народном хозяйстве — 1275 тыс. чел. (на 48 тыс. чел., или на 4%, больше, чем в 1969 г.). Капитальные вложения в народное хозяйство, включая затраты колхозов и населения, — 1125 млн. руб. (на 4% больше, чем в 1969 г.). За годы 8-й пятилетки общественный продукт вырос на 35%, нац. доход — на 34%, производство промышленной продукции — на 37%, основные производственные фонды — на 34%.

Промышленность. План выпуска промышленной продукции в 1970 г. выполнен на 109%. Прирост промышленного производства за год — 8,6% (самый высокий за последние девять лет). Производительность труда по сравнению с 1969 г. возросла на 8,1%.

В 1970 г. по сравнению с 1969 г. увеличился выпуск продукции важнейших отраслей промышленности: электроэнергетики — на 3%, химической и нефтехимической промышленности — на 18%, машиностроения и металлообработки — на 9%, черной и цветной металлургии — на 6%, промышленности строительных материалов — на 15%, лесной, деревообрабатывающей и целлюлозно-

Производство важнейших видов промышленной продукции

Виды продукции	1965 г.	1968 г.	1969 г.	1970 г.
Нефть (млн. т)	21,5	21,1	20,4	20,2
Газ (млн. м ³)	6180	4993	4938	5300,0
Сталь (тыс. т)	811,0	770,3	728,5	732,6
Прокат черных металлов (тыс. т)	604,0	634,3	568,3	585,1
Железная руда (тыс. т)	1460	1431	1442,9	1412,7
Электроэнергия (млн. кет-ч)	10417	11063	11633	12000,0
Цемента (тыс. т)	1274,1	1383	1296	1409,2
Хлопчатобумажные ткани (млн. м)	132,2	122,9	123,0	132,9
Шерстяные ткани (тыс. м)	5189	8776	8626	8479
Шелковые ткани (тыс. м)	10527	15393	16202	18489
Верхний трикотаж (млн. шт.)	1,2	2,7	3,4	4,9
Кожаная обувь (млн. пар)	8,1	9,7	10,3	10,7
Мясо (включая субпродукты 1-й категории, тыс. т)	30,0	42,8	46,9	48,0
Цельномолочная продукция (в пересчете на молоко, тыс. т)	63,9	73,5	71,4	78,0
Консервы (млн. усл. банок)	136,7	155,9	163,7	179,9

бумажной пром-сти — на 12%, легкой — на 6%, пищевой — на 11%.

В 1970 г. в народное хозяйство внедрено св. 34 тыс. изобретений и рационализаторских предложений, что дает ок. 40 млн. руб. экономии в расчете на год.

В 1970 г. введены в строй 15 промышленных предприятий: фарфоровый з-д в Кировабаде, Мингечаурский з-д резинотехнических изделий, з-д искусственных кож в Али-Байрамлы, Бакинская ф-ка картонной тары, пивоваренный з-д в пос. Хырдалан, четыре завода первичного виноделия, сыродельный з-д в Агдабеди и др. Введены новые цехи: по производству глицерина — на Сумгайтском химкомбинате, полистирольных плиток — на Сумгайтском комбинате полимерных стройматериалов, древесно-стружечных плит и паркета — на мебельно-сборочном комбинате в Хырдалане.

В сентябре вступила в строй 1-я очередь Куринского водопровода.

Сельское хозяйство. На 1 января 1971 г. в республике было 985 колхозов и 406 совхозов. Ведущая отрасль с. х-ва — хлопководство.

Распределение посевных площадей по сельскохозяйственным культурам (во всех категориях хозяйств, тыс га)

Культуры	1965 г.	1968 г.	1969 г.	1970 г.
Все сельскохозяйственные культуры	1150	1205	1172	1254,7
В том числе:				
Хлопчатник	215	204	198	185,9
Пшеница	439	467,7	419	436,2
Овоще-бахчевые и картофель	53,2	55	54	57
Кормовые	207	280	299	341,6

В 1970 г. произведено продукции с. х-ва на 856 млн. руб. (на 106 млн. руб. больше, чем в 1969 г.). Собрано (в тыс. т): хлопца — 335,4, зерна — 721,7, овощей — 408,8, картофеля — 129,8.

Перевыполнен план гос. закупок зерна, хлопко-сырца, винограда, плодов, табака, чайного листа, коконов. В 1970 г. государству продано больше, чем в 1969 г., зерна и хлопко-сырца на 12%, овощей — на 8%, винограда — на 27%, плодов — в 2,3 раза, чайного листа — на 5%.

Поголовье продуктивного скота увеличилось гл. обр. в общественных хозяйствах.

Средний годовой удой молока от одной коровы и буйволицы в 1970 г. — 853 кг (на 176 кг больше, чем

Поголовье продуктивного скота
(во всех категориях хозяйств, на конец года, тыс.)

	1965 г.	1966 г.	1969 г.	1970 г.
Крупный рогатый скот . . .	1460	1671	1560	1578,5
В том числе коровы и буволицы	584	665	627	620
Овцы и козы	4035	4708	3961	4413,8
Свиньи	85	92	90	111

в 1969 г.), настриг шерсти с одной овцы — 2,05 кг (на 0,45 кг больше), яйценоскость одной курицы-несушки — 100 яиц (в 1969 г. было 87).

Во всех категориях хозяйств в 1970 г. произведено: мяса (в убойном весе) — 91,5 тыс. т, молока — 464,1 тыс. т, яиц — 412,3 млн. штук, шерсти — 7,6 тыс. т. Гос. план закупок основных продуктов животноводства перевыполнен. Валовой доход колхозов стал на 10,4% больше, чем в 1969 г.

С. х-во в 1970 г. получило: 2877 тракторов (в физических единицах), 1598 автомобилей, 176 зерноуборочных и 370 силосоуборочных комбайнов, 352 хлопкоуборочные машины, 2266 тракторных плугов, 969 сеялок, 1510 культиваторов, 1549 косилок и др.; 436 тыс. т минеральных удобрений (в условном исчислении; на 117 тыс. т больше, чем в 1969 г.).

На средства государства и колхозов построены животноводческие помещения для 21 тыс. голов крупного рогатого скота, 105 тыс. овец, 5 тыс. свиней, 243 тыс. птиц. Площади орошаемых земель увеличилась на 9 тыс. га.

Материальное благосостояние. Национальный доход по сравнению с 1969 г. стал на 10% больше. Среднемесячная денежная заработная плата рабочих и служащих в народном хозяйстве выросла на 4%, оплата труда колхозников — на 7%. Выплаты и льготы, полученные населением из общественных фондов потребления, достигли 951 млн. руб. (на 5% больше, чем в 1969 г.). В 1970 г. введено социальное страхование колхозников, предусматривающее выплаты пособий по временной нетрудоспособности и санаторно-курортное обслуживание.

Бытовые услуги населению по сравнению с 1969 г. возросли на 20%, в т. ч. в сельской местности — на 34%. На средства государства, колхозов и населения в городах и сельской местности введено в эксплуатацию св. 31 тыс. благоустроенных квартир (1478 тыс. м²). По гос. жилищному строительству, включая нецентрализованные источники и жилищкооперации, введены жилые дома общей площадью 810 тыс. м² (на 230 тыс. м² больше, чем в 1969 г.). Переселились в новые дома или улучшили жилищные условия ок. 170 тыс. чел. Газифицирована 31 тыс. квартир. Построены общеобразовательные школы почти на 20 тыс. мест, детские дошкольные учреждения на 4350 мест.

Высшие и средние специальные учебные заведения подготовили 32 тыс. молодых специалистов, в т. ч. 14 тыс. — с высшим образованием; училища профессионально-технического образования — св. 29 тыс. квалифицированных рабочих.

К концу 1970 г. насчитывалось св. 17 тыс. научных работников.

Академия наук Азербайджанской ССР. Основана в 1945 г. На 1 января 1971 г. в ее составе было 54 академика и 41 член-корреспондент. Президент — Г. Б. Абдуллаев (с июля 1970 г.). В Академии — 28 научных учреждений.

25 марта 1970 г. состоялось годовичное общее собрание Академии, на котором были подведены итоги работы научных учреждений за 1969 г. Был обсужден также вопрос «Академия наук Азербайджанской ССР к 100-летию со дня рождения В. И. Ленина».

В 1970 г. в Академии разрабатывалось 107 проблем, 480 тем. 34 научные работы сданы в производство для внедрения.

Издательством АН Азерб. ССР выпущено 180 наименований книг и журналов общим тиражом 335 тыс. экз. Среди них: коллективные работы — «Вопросы вычислительной математики», «К вопросу о производстве масел и присадок в Азербайджане», «Новейшие тектонические движения и структуры альпийского геосинклинального пояса юго-западной Евразии», «Стилистика азербайджанского литературного языка», «Летопись науки в Азербайджане (естествознание)» и др. Поданы работы, посвященные 50-летию со дня рождения В. И. Ленина и 50-летию Азерб. ССР и КП республики, в т. ч.: «Идеи Ленина и развитие прогрессивной мысли народов Востока», «Ленинское учение о государстве и праве», «В. И. Ленин в азербайджанском советском искусстве», «Ленинские идеи и современность», «В. И. Ленин и Советский Азербайджан», «Развитие науки в Советском Азербайджане». Опубликованы монографии: Л. И. Прилико «Растительный покров Азербайджанской ССР», Дж. Кагаманова «Лексика „Дивана“ Наима», М. А. Камша «Алуниты, их генезис и использование» (т. 1—2).

Изданы словари: гистологических и клинических терминов, терминов по металловедению, а также библиография словарей. С 1970 г. выходит новый журнал «Советская гюрология» (совместно с АН СССР), общий объем 72 п. л. в год.

В 1970 г. в Азербайджане состоялось 15 научных конференций и совещаний, в т. ч. ряд юбилейных в различных областях науки, посвященных 100-летию со дня рождения В. И. Ленина и 50-летию установления Советской власти в Азербайджане и созданию КП республики; Всесоюзная конференция по механике ньютоновских жидкостей, первое рабочее совещание по проблеме обмена энергией в системе почва — растение — атмосфера. В области физико-технических и математических наук проведены совещания по водной токсикологии, по льдам южных морей (Каспийское, Черное, Аральское, Азовское) и др.

Ученые Академии в 1969 г. участвовали в ряде международных конгрессов и совещаний, а также выезжали за границу для ознакомления с достижениями зарубежной науки и техники, оказания научно-консультативной помощи, обмена опытом исследований. В области физико-технических и математических наук поездки состояли в ЧССР, НРВ, ПНР, ПНР, Иран, США, Великобританию, Францию, Японию; химических наук — в ПНР, ЧССР, Великобританию, Италию, Турцию, Францию, ФРГ, Швейцарию; геолого-географических наук — в СРР, Великобританию; биологических и с.-х. наук — в СРР, Афганистан, США, Францию; общественных наук — в НРВ, Иран, ОАР, САР, Турцию.

Фундаментальная библиотека Академии обменивается книгами с 535 научными учреждениями и высшими учебными заведениями 53 стран.

Культурная жизнь. Художественная литература и литературоведение. В 1970 г. в литературных журналах были опубликованы: 3-я, последняя книга романа «Ограда» Б. Байрамова («Азербайджан», № 4—7) о жизни архитекторов Баку, последние главы 1-й книги романа «Парвана» М. Ибрагимова («Азербайджан», № 3—4, 10—12) о выдающемся азерб. революционере и писателе Н. Нариманове. Роман Афгана «Гюльяпат» («Азербайджан», № 8—10) посвящен современной колхозной деревне. О подвигах советских людей на фронтах Великой Отечественной войны повествует роман Г. Феэли «На свете яптар» («Азербайджан», № 10—12). В романе Г. Ибрагимова «Там, где восходит солнце» («Азербайджан», № 9) и повести М. Годжаева «И идеи в поле воин» («Азербайджан», № 12, отрывки) рассказывается о жизни чекистов. В журнале «Азербайджан» опубликованы повести Н. Гасанзаде «Турек Набат-халы» (№ 10) и Т. Махмуда «Ночь стучится в дверь» (№ 7—8); рассказы Гариба «Старик» (№ 7), Г. Мамедовой «Они и мы» (№ 3), М. Мохсина «Короткие рассказы» (№ 3), М. Микаиладе «Соратники» (№ 11); очерки А. Велиева «Годы, насыщенные борьбой и радостью» (№ 11), А. Мирзаджафарли «Сын тети Бахар» (№ 12).

Молодежный журнал «Улдуз» познакомил читателей с повестями С. Азери «Свадьба на дороге» (№ 6), Ф. Керимзаде «Песня на память», «Могла огуз» (№ 8—11), С. Даглы «Кто кого похоронил» (№ 11), А. Айлали «Леса побережья Куры» (№ 10). Среди напечатанных в журнале «Азербайджан» произведений поэзии — поэмы Н. Хазри «Мать» (№ 6), С. Рустама «Секретарь райкома» (№ 4), которые удостоены республиканской гос. премии 1970 г.; Т. Эльчина «Вопль» (№ 11), Дж. Нопруза «Западный Берлин» (№ 7). Опубликованы новые современные песни И. Эфендиева «Не могу за-

быть» («Азербайджан», № 3) и Н. Гянджали «Мост дружбы» («Азербайджан», № 11).

В 1970 г. продолжалось издание сочинений азерб. писателей С. Рагимова (т. 3), А. Велиева (т. 4—5), И. Эфендиева (т. 2), М. Мушфика (т. 2), В. Азероглу (т. 1—2). Выпущены три сборника новых стихов Р. Рзы «Нежная ветка», «День за днем», «Пока есть время», сборник стихов о партии «Советь, любовь, сердце человечества». Лирическая поэма С. Вургуна «Азербайджан» издана на 15 языках народов СССР.

В выпущенных (на рус. яз.) сборнике стихов «Моя родная республика» и сборнике рассказов «Горжусь тобой, Азербайджан!» опубликованы стихотворения М. Рагима, С. Рустама, Р. Рзы, О. Сарывелли, Б. Вагазаде, Н. Хазири, М. Ибрагима (Араза) и др., рассказы С. Рагимова, А. Велиева, М. Ибрагимова, А. Абулгасана, И. Эфендиева, Г. Илькина, С. Велиева и др. Вышли в свет сборники стихов Б. Вагазаде «Не хочу покоя» (на рус. яз.) и азерб. поэтов (на арм. яз., в переводе С. Григоряна).

Первые прозаические азерб. советской поэзии и прозы были изданы в журнале «Советская литература» (на франц., англ., нем., исп., польском яз.).

Издательством «Гянджлик» выпущены сборник стихов и рассказов азерб. писателей «Здравствуй, Азербайджан!», книга С. Кадрзаде «Сорок шесть фиалок», роман Дж. Алибекова «Испытание» об азерб. геологах-нефтяниках, работающих в Сибири, трилогия А. Айлисли «Люди и деревья», книги С. Рустама «Сердце», О. Сарывелли «Творцы грядущего», Н. Хазири «Долины», М. Дильбазы «Когда фиалкам холодно», А. Керима «Вери материнский долг». Поэма Б. Вагазаде «41б» посвящена боевому пути 41б-й дивизии, поэма Габла «Несымп» — трагическая судьба великого азерб. поэта-гуманиста 14 в. И. Несыма.

Выпущены сборники стихов молодых поэтов: Ф. Садыха, И. Таудыха, Ф. Мехти, А. Ниджата (1971г.), А. Салахзаде, Н. Гасанзаде и др.

Из произведений писателей народов СССР, а также произведений иностранной литературы на азерб. яз. изданы: «Слепая» Т. Шевченко, «Избранные произведения» Абая, «Фауст» Гете, «Спартак» Д. Р. Джованьоли, «Цветы сезона» А. Моруа, «Сила слабых» А. Зегерс и др.

Вышли новые книги для детей и юношества: «Спор плодов» Физули, «Дерево Лалы» М. Дильбазы, «Алые бутоны» Э. Мамедханлы, «Наргиз» М. Сеидзаде, «Ногул» Х. Алибейли, «Хумар» С. Мамедзаде, «Утренняя колыбельная» В. Верестова, «Богатырь Владко» К. Воденчаровой. В области фольклора издан сборник стихов ашуга Шамшира (1971 г.).

Среди вышедших в 1970 г. трудов азербайджанских литературоведов и критиков — «Избранные произведения», т. 3 («Литературно-критические статьи») М. Арифя, «Литературные заметки» М. Ибрагимова, «Литература и искусство за 50 лет» Б. Набиева и М. Наджафова, «За большое искусство» С. Вургуна, «Заметки о романе» С. Асадullaева, «Литературные размышления» Б. Набиева (1971 г.), «Вопросы языка и стиля» А. Ахундова, «Непроеданные путями» А. Зейналлы и др.

В 1970 г. отмечалось 70-летие народного писателя С. Рагимова, 60-летие народного поэта Р. Рзы.

Театр. В 1970 г. в республике работало 9 драм. театров и театр кукол. В числе новых спектаклей Азерб. гос. акад. драм. театра им. М. Азизбекова: «Хайям» Г. Джавида (реж. М. Мамедов), «Веление века» (монтаж из пьес Н. Погодина; реж. А. Шарифов), «Мастера» Р. Стоянова (реж. Ф. Султанов), «Ветры» С. Рахмана, «Госпожа министрша» Б. Нулича (реж. спектаклей Т. Кязимов и А. Шарифов). Репертуар Азерб. гос. русского драм. театра им. С. Вургуна пополнился за счет спектаклей: «Уступил место завтраш-

нему дню» В. Дельмар, «С легким паром» Э. Брагинского и Э. Рязанова (реж. спектаклей Г. Гюльямедова-Мартынова), «Соловьиная ночь» В. Ежова, «Останьтесь, оглянитесь» Л. Жуховицкого (реж. Д. Селимова). Азерб. гос. театр юного зрителя им. М. Горького показал зрителям премьеры: «Твое поколение» Г. Илькина, «Добрый день, Ваше величество» Г. Расулова, «Несчастный юноша» А. Ахвердиева (реж. спектаклей К. Гасанов), «Мой брат играет на кларнете» А. Алексина (реж. А. Нейматов), «Овод» по Э. Войнич (реж. Г. Султанов), «Эй ты, здравствуй!» Г. Мамляна, «Судьба разведчика» В. Шевченко (реж. спектаклей У. Аллева).

Новые спектакли поставили Кировабаский театр им. Дж. Джабарлы, Степанакертский театр им. М. Горького, Нахичеванский им. Дж. Мамедкулизаде, Сумгаитский им. Г. Араблинского, Агдамский и Мингечаурский театры.

1-я премия республиканского конкурса на лучший драм. спектакль присуждена за спектакль «Веление века» (по пьесам Н. Погодина) Азерб. гос. акад. драм. театру им. М. Азизбекова.

В январе — марте 1970 г. в Баку проводились дни Нагорно-Карабахской автономной области и Нахичеванской АССР. Дни культуры Азерб. ССР, посвященные 50-летию победы Советской власти в Азербайджане и созданию КП республики, прошли в Армении и Грузии. Дни Армянской ССР в Азербайджане (ноябрь) были интересным событием в жизни этих республик.

Музыка. В 1970 г. работали 2 муз. театра, Азерб. гос. филармония им. М. Магомаева и Театр песни под руководством Р. Бейбутова.

Азерб. гос. акад. театр оперы и балета им. М. Ф. Ахундова поставил в 1970 г. два новых спектакля: детскую оперу «Красная шапочка» М. Раухвергера (режиссер А. Мамедов, дирижер Р. Мелик-Асланов) и одноактный балет «Грозовые годы» К. Баташова (режиссер К. Баташов, дирижер К. Аливердибеков). Азерб. гос. театр муз. комедии им. Ш. Курбанова в 1970 г. поставил: «Севиндик ищет девушку» С. Алескерова (режиссер Ш. Бадалбейли, дирижер С. Алескеров), «В объятных гор» А. Аббасова (режиссер Н. Шарифов, дирижер К. Аббасов), «Той киминди» А. Мешадбекова (режиссер К. Гасанов, дирижер Т. Ганиев), «Здравствуй, Петр!» Г. Начинского (режиссер М. Кларисов, дирижер К. Аббасов), «Кавказская племянница» Р. Гаджиева (режиссер А. Усубов, дирижер К. Аббасов), «Требуются героини» В. Баснера (режиссер М. Кларисов, дирижер К. Аббасов).

Среди произведений, созданных композиторами в 1970 г., оратория-панат «Ленин» К. Караева, кантата, посвященная 100-летию со дня рождения В. И. Ленина, М. Ахмедова, симфоническая поэма В. Адигезалова «Этаны», соната для скрипки и фортепиано Т. Кулиева, проповедание для хора «Ленин» Р. Гаджиева, ода для хора, солиста и симфонического оркестра «Азербайджан» и музыка к драме «Хайям» Г. Джавида Дж. Джагирова, симфония «Азербайджан» М. Кулиева, вариация для фортепиано «Страницы прошлого» З. Багирова, соната для виолончели № 3 Т. Вакиханова, одноактный балет «Грозовые годы» К. Баташова, кантата «Бухта Ильича» А. Кабакова, сюита для оркестра народных инструментов «Нахичевань» Р. Миршили и др. Новые песни написали композиторы Т. Кулиев, Э. Махмудов, Х. Миразаде, О. Кязимов, О. Никольская.

На республиканском конкурсе на лучший музыкальный спектакль, лучшие хоровые произведения, массовую и эстрадную песню 2-ю премию получили за балеты «Шур» Ф. Амиров, «Тени Кобаястана» Ф. Караев и «Лейли и Меджпун» К. Караев. 2-е и 3-я премии за новые песни разделили композиторы Р. Мустафаев, А. Султанова, О. Никольская, А. Разаев, Л. Вайнштейн и др.

Звание народного артиста Азербайджанской ССР присвоено солистам балета Р. Ахундовой и М. Мамедову.

К и н о. В 1970 г. киностудией «Азербайджанфильм» созданы художественные фильмы: «Севиль» (сценарий В. Горпикера, А. Донатова и Т. Эюбова, режиссер В. Горпикер, оператор Р. Исмаилов), «Семеро сыновей моих» (сценарий Ю. Самедоглы, режиссер Т. Тагизаде, оператор Р. Исмаилов), «Ищите девушку» (сценарий и режиссура Г. Сеидбеги, оператор А. Нариманбеков), «Ритмы Ашперона» (сценарий И. Касумова, режиссер Э. Кулиев, оператор Р. Оджагов).

На экран вышел 21 документальный и научно-популярный фильм: «Азербайджан, Азербайджан...» (сценарий Д. Алибекова и А. Курбанова, режиссер Я. Эфендиев, оператор А. Магеррамов), «Ленин с нами» (сценарий план Р. Шика, режиссер Н. Бадалов, операторы Ф. Касумов, Т. Султанов, В. Збудский и др.), «Три повелды о Ленине» (сценарий В. Синицына, режиссер А. Гусейнов, оператор Ф. Мамедов), «Нефтич Курбап» (сценарий Л. Таирова, режиссер М. Мустафаев, оператор М. Дадашев), «Севиль Казиева» (сценарий В. Синицына, режиссер З. Кязимова, оператор Э. Алиев), «Наша 416-я» (сценарий Ф. Сафиева, режиссер М. Багиров, оператор В. Коянгин), «Нахичевань — древний край» (сценарий Д. Алибекова, режиссер З. Кязимова, операторы Г. Ахундов и А. Алекперов), «Генерал Ази Асланов» (сценарий Ф. Сафиева, режиссер М. Багиров, оператор З. Магеррамов), «Хлеб» (сценарий Д. Искендеровой, режиссер З. Магеррамов, оператор З. Магеррамов), «От съезда к съезду» (сценарий А. Курбанова, режиссер М. Багиров, оператор В. Коянгин), «Искусство Азербайджана» (сценарий К. Керимова, режиссер М. Мустафаев, оператор Т. Султанов), «Баку» (сценарий О. Миркасимова, режиссер О. Миркасимов, оператор Р. Камбаров) и др.

На азербайджанский язык дублирован 61 полнометражный художественный фильм; 36 частей короткометражных документальных, научно-популярных и учебных фильмов. Выпущено 12 номеров киножурнала «Советский Азербайджан», киножурналы «Спорт» (4 номера), «Искусство» (4 номера), «Молодое поколение» (4 номера).

6 апреля начался фестиваль, посвященный 100-летию со дня рождения В. И. Ленина. В сентябре — октябре прошел фестиваль новых азербайджанских фильмов, посвященный 50-й годовщине установления Советской власти в Азербайджане и создания КП республики, в феврале — фестиваль грузинских фильмов, в ноябре — армянских фильмов.

Киносет (на 1 января 1971 г.) насчитывала 1984 киноустановки. Кинофильмы просмотрело 55,3 млн. зрителей.

И з о б р а з и т е л ь н о е и с к у с с т в о. В 1970 г. азербайджанскими художниками было создано св. 450 произведений. Среди них в области живописи: «Новое море» Т. Салахова, «В мастерской художника» М. Абдуллаева, «Весна в горах» Н. Абдурахманова, «Весна моего народа» и «В садах Азербайджана» С. Бахлузаде, «Ликбез А. Вердиева», «Пробуждение» А. Джафарова, «В открытом море» и «Бухта Ильича» Н. Касумова, «Плодородие» Т. Нариманбекова, «Баку революционный» Э. Рзакулиева; в области скульптуры: понойной портрет «В. И. Ленин» О. Эльдарова, «Беркуты Кавказа» А. Казиева, скульптурный портрет В. Самедовой — Х. Г. Абдуллаевой; в области графики: серия линогравюр «Женщины Азербайджана» М. Рахманзаде, акварельная работа «Творчество» и плакат «Ленин жив!» Ю. Гусейнова, серия линогравюр и офортов «Наше село» Р. Мехтиева; в области декоративного искусства: эскизы декораций к кинофильму «Кура

неукротимая» Н. Зейналова, эскизы декораций и костюмов к пьесе Г. Джавида «Хайям» Э. Асланова; в области декоративно-прикладного искусства: gobelen «Мелодия весны» С. Исмаилова, Ковер-килим «Танец» Э. Ахмедова и др.

В 1970 г. были организованы республиканские художественные выставки: юбилейная «Ленину посвящается» в ознаменование 100-летия со дня рождения В. И. Ленина, на которой было представлено 400 работ живописи, скульптуры, графики 175 художников, выставка «25 лет победы над фашистской Германией», юбилейная выставка, посвященная 50-летию Азерб. ССР и КП Азербайджана (экспонировалось св. 400 работ более чем 200 авторов), выставка «50 лет ЛКССМ Азербайджана».

Художники Азербайджана участвовали во всеююзных выставках: юбилейной, посвященной 100-летию со дня рождения В. И. Ленина и выставке декоративно-прикладного искусства в Москве. Выставка азерб. искусства, посвященная юбилею республик, была показана в Москве (ВДНХ).

В 1970 г. были организованы персональные выставки художников Азербайджана: Д. Джамала («Гоби — Монголия») и А. Метчиева — в Баку, М. Рахманзаде — в Нахичевани, С. Саламзаде («По арабским странам») — в Москве.

В павильоне Азербайджана на ярмарке в Измире (Турция) и в Индии демонстрировалась персональная выставка М. Абдуллаева.

В 1970 г. художнику Т. Салахову была присуждена Гос. премия Азерб. ССР за 1970 г. за картину «Новое море».

А р х и т е к т у р а. В 1970 г. в Баку построены: гостиница на 532 места (арх. Г. Меджидов), морской вокзал (арх. М. Товмоян, В. Шульгин, А. Вал, И. Орлова-Строганова), Дом актера (арх. К. Агабеков, Ю. Кадымов, Ф. Оруджев), административное здание Мин-ва нефтехимической пром-сти (арх. Х. Бабаева, А. Суркин, В. Шульгин) и др. Введены в эксплуатацию станции «Улдуз», «Депо» Бакинского метрополитена (арх. Э. Касимзаде и Э. Кануков).

Почетное звание народного архитектора СССР присвоено М. Усейнову — директору Ин-та архитектуры и искусства АН Азерб. ССР.

Х у д о ж е с т в е н н а я с а м о д е я т е л ь н о с т ь. В 1970 г. в республике было 6669 коллективов художественной самодеятельности (св. 105 тыс. участников). В 1970 г. проходил смотр народных коллективов художественной самодеятельности «Театральная весна», 2-я декада самодеятельного искусства, отчетные концерты детской художественной самодеятельности под девизом «Заветам Ленина верны», конкурс самодеятельных музыкантов (таристов), конкурсы чтецов и др.

В числе лучших художественных коллективов: народная оперно-хоровая студия Дворца культуры им. 26 бакинских комиссаров, народные ансамбли танца «Чинар» Азерб. мед. ин-та и «Дурналар» Азерб. пед. ин-та языков, танцевальный коллектив «Ялды» Нахичеванской АССР, ансамбль песни и танца Нагорно-Карабахской АО, анусугские ансамбли домов культуры Тауского и Сальянского р-нов, эстрадный оркестр «Юность» Дома культуры Али-Байрамлы и др.

Общественные и культурные контакты с зарубежными странами. В 1970 г. Азерб. ССР посетило св. 100 делегаций. Среди них: делегации коммунистических и рабочих партий из ПНР, САР, Франции, ФРГ, Швейцарии, Люксембурга, Уганды, Норвегии, Италии, Дании и др.; профсоюзные делегации из ПНР, Чили, Судана, Италии, Венесуэлы, Иордании, Франции, Японии и др.; парламентские делегации Руанды и Ирана, правительственные делегации Кубы во главе с министром революционных вооруженных сил Кубы Р. Кастро Рус, молодежные делегации из ПНР, НРБ, Кубы, ФРГ, Западного Берлина, Италии, Индии, Туниса и др.

В апреле — мае в декаде советской культуры в Индии участвовали мастера искусства Азербайджана. В Азербайджане гастролировали артисты ГДР, ПНР, НРВ, СФРЮ, ВНР, Италия, Турция, Бельгия и др. Мастера искусства Азербайджана выступали с концертами в НРВ, ЧССР, ГДР, Турции, Индии, Иране, Франции, Ираке, САР, Тунисе, Марокко.

НАХИЧЕВАНСКАЯ АССР

Нахичеванская АССР в составе Азерб. ССР образована 9 февраля 1924 г. Площадь — 5,5 тыс. км², население — 206 тыс. чел. (на 1 января 1971 г.). Столица — Нахичевань (35 тыс. жит.). В республике — 5 сельских районов, 3 города, 3 поселка гор. типа. Верховный Совет Нахичеванской АССР 8-го созыва избран 13 июня 1971 г. в числе 80 депутатов.

Годовой план выпуска валовой продукции промышленностью выполнен на 136,3%. Основные с.-х. культуры — хлопок и табак. Развито виноградарство и садоводство. В 1970 г. собрано и сдано государству 7872 т хлопка. Поголовье скота во всех категориях хозяйств на 1 января 1971 г. (тыс.): кр. рог. скота — 63,6 тыс. (в т. ч. коров и быков — 25,6 тыс.); овец и коз — 254,5 тыс. План продажи государству зерна выполнен на 175%, хлопка — на 94,8%, шерсти — на 120%, яиц — на 104%. По сравнению с 1969 г. продано больше яиц на 25 тыс. шт., шерсти — на 60,9 т, зерна — на 251 т.

В 1970/71 уч. году насчитывалось 210 общеобразовательных школ, 42 школы рабочей и сельской молодежи, 3 средних спец. учебных заведения, филиал Азерб. пед. ин-та им. В. И. Ленина,

в которых обучалось 63 тыс. чел. На 1 янв. 1971 г. работали 106 клубов, 232 массовые библиотеки с книжным фондом 1286 тыс. экз., 131 киноустановка. На 1 января 1970 г. было 53 больницы (1900 коек), 55 амбулаторно-поликлинических учреждений, 250 врачей, 1388 чел. среднего мед. персонала.

НАГОРНО-КАРАБАХСКАЯ АВТОНОМНАЯ ОБЛАСТЬ

Нагорно-Карабахская автономная область в составе Азерб. ССР образована 7 июля 1923 г. Площадь — 4,4 тыс. км². Население — 152 тыс. чел. (на 1 января 1971 г.). Адм. центр — Степанакерт (31 тыс. жит.). В области — 5 сельских районов, 2 города, 8 поселков гор. типа. Областной Совет депутатов трудящихся избран 13 июня 1971 г. в числе 122 депутатов.

План выпуска валовой продукции промышленностью в 1970 г. выполнен на 119,1%. Собрано и сдано государству 2664 т хлопка. Поголовье скота в колхозах и совхозах на 1 января 1971 г. (тыс.): кр. рог. скота — 86,2 (в т. ч. коров и быков — 29,4); овец и коз — 265,8. План продажи зерна государству выполнен на 135%, хлопка — на 106,6%, яиц — на 116%. По сравнению с 1969 г. продано больше зерна на 147 т, хлопка — на 16 т, яиц — на 1966 тыс. шт.

В 1970/71 уч. году насчитывалось 216 общеобразовательных школ, 18 школ рабочей и сельской молодежи, 5 средних спец. учебных заведений (46,2 тыс. учащихся). На 1 января 1971 г. работало 198 клубов, 179 массовых библиотек с книжным фондом 1157 тыс. экз., 170 киноустановок. В области — 39 больниц и 43 поликлиники, 235 врачей и 1325 чел. мед. персонала.

АРМЯНСКАЯ СОВЕТСКАЯ СОЦИАЛИСТИЧЕСКАЯ РЕСПУБЛИКА (Армения)

Общие сведения. Площадь — 29,8 тыс. км², население — 2545 тыс. чел. (на 1 января 1971 г.). В республике — 34 сельских района, 23 города и 28 поселков городского типа. Столица — Ереван (791 тыс. жит.). Основное население по переписи 1970 г. — армяне (88,6%); азербайджанцев — 5,9%, русских — 2,7%, курдов — 1,5% и др.

16 апреля 1970 г. состоялось торжественное заседание ЦК КП Армении и Верховного Совета Арм. ССР, посвященное 100-летию со дня рождения В. И. Ленина. Ленинским юбилейными почетными грамотами ЦК КПСС, Президиума Верховного Совета СССР, Совета Министров СССР и ВЦСПС награждены 37 передовых коллективов предприятий, организаций, совхозов и колхозов.

29 ноября Армянская ССР отметила 50-летие установления Советской власти в республике и создания КП Армении. Этой знаменательной дате было посвящено торжественное заседание ЦК КП Армении и Верховного Совета Арм. ССР (29 ноября). На заседании с речью выступил Л. И. Брежнев.

14 апреля Армении был вручен орден Ленина, которым она награждена за успехи, достигнутые трудящимися в хоз. и культурном строительстве. 27 ноября Арм. ССР награждена орденом Октябрьской революции.

13 декабря состоялись выборы народных судей.

Государственный строй. Армянская ССР — союзная советская социалистическая республика входит в состав СССР. Действующая конституция утверждена 23 марта 1937 г. Верховный Совет Арм. ССР ныне действующего 8-го созыва избран 13 июня 1971 г. в составе 310 депутатов, в числе которых 149 рабочих и колхозников, 105 беспартийных, 103 женщины. Председатель Верховного Совета Арм. ССР — Р. О. Парсямян; заместители — М. А. Мстоян, П. А. Петросян, М. Д. Филиппова. Председатель Президиума Верховного Совета Арм. ССР — Н. Х. Арутюнян; заместители — О. М. Вагдасарян, М. Б. Вайрамов; секретарь — Р. Х. Светлова; члены Президиума: Г. О. Асратян, М. М. Вахчилян, А. М. Гаспарян, В. Г. Егназарян, Н. И. Задоркина, В. Г. Колташов, А. Е. Кочиян, С. Х. Матияшян, А. М. Мурадян, В. С. Никогосян, О. А. Овсепян, Ф. А. Петросян, Л. Г. Саакян, Э. О. Терлемезян, С. М. Хачатрян.

Председатель Совета Министров Арм. ССР — Б. А. Мурадян; первый заместитель — С. А. Мовсесян; заместители — Г. Т. Арутюнян, А. М. Киракосян, Г. С. Петросян, Л. А. Степанян, Л. С. Хачатрян (он же — пред. Госплана Арм. ССР). Министр иностранных дел — Б. Г. Мартиросян.

В 1970 г. состоялась 2 сессия Верховного Совета Арм. ССР 7-го созыва. На 7-й сессии 25—26 июня Верховный Совет обсудил вопрос о состоянии эстетического воспитания молодежи в республике, мерах его улучшения и утвердил указы Президиума, принятые после 6-й сессии. На 8-й сессии 17—18 декабря были обсуждены и утверждены гос. план развития народного хозяйства и гос. бюджет Арм. ССР на 1971 г., отчет об исполнении гос. бюджета за 1969 г., Земельный кодекс республики и закон о здравоохранении. Были утверждены указы Президиума Верховного Совета Армянской ССР, изданные между 7-й и 8-й сессиями.

Коммунистическая партия Армении на 1 января 1971 г. насчитывала 126 500 членов партии и 3853 кандидата, объединенных в 4613 первичных партийных организаций.

В 1970 г. состоялась 3 пленума ЦК компартии Армении.

15-й пленум (22 июля) был посвящен итогам Июльского (1970 г.) пленума ЦК КПСС и задачам партийных организаций республики; пленум рассмотрел также организационный вопрос. На 16-м пленуме (3 декабря) была обсуждена работа Ленинканского городского и Вардениского районного комитетов КП Армении по достоянству встрече 24-го съезда КПСС. Пленум утвердил дату созыва очередного, 25-го съезда КП Армении. 17-й пленум (16 декабря) обсудил итоги Декабрьского (1970 г.) пленума ЦК КПСС и проекты гос. плана развития народного хозяйства и гос. бюджета Арм. ССР на 1971 г.

13 января состоялся актив парт. организации республики по итогам Декабрьского (1969 г.) пленума ЦК КПСС и 7-й сессии Верховного Совета СССР. Собрание партийно-хозяйственного актива 27 марта обсудило итоги выполнения народнохозяйственного плана 1969 г. и задачи партийных, советских и хозяйственных органов республики на 1970 г. в свете решений Декабрьского (1969 г.) пленума ЦК КПСС.

25—26 февраля 1971 г. состоялся 25-й съезд КП Армении. 1-й пленум вновь избранного ЦК (26 февраля) рассмотрел организационные вопросы. Были избраны Бюро ЦК КП Армении и Секретариат.

Бюро ЦК КП Армении: Г. А. Арумянян, Н. Х. Арутюнян, Л. П. Гарибджян, А. Н. Ключев, А. Е. Кочинян, М. С. Мелконян, Б. А. Мурадян, Г. А. Тер-Газарянц, Р. Г. Хачатрян. Кандидаты в члены Бюро: Е. Т. Асатрян, М. О. Мурадян, Л. Г. Саакян, А. А. Степанян, Г. В. Тарджуманян.

Первый секретарь ЦК КП Армении — А. Е. Кочинян; второй секретарь — Г. А. Тер-Газарянц; секретари — Г. А. Арумянян, М. С. Мелконян, Р. Г. Хачатрян.

Ленинский Коммунистический Союз Молодежи Армении на 1 января 1971 г. насчитывал 269 074 члена, объединенных в 3843 первичные комсомольские организации.

В 1970 г. состоялось 5 пленумов ЦК ЛКСМ Армении. 7-й пленум (13 февраля) обсудил ход проведения в комсомольских организациях республики в 1969—1970 гг. Всесоюзного смотра спортивной и оборонно-массовой работы и экзамена комсомольцев и молодежи по физической и военно-технической подготовке. Пленум утвердил план мероприятий по исполнению постановления 8-го пленума ЦК ВЛКСМ «О работе комсомольских организаций по развертыванию массового движения сельской молодежи за овладение техническими профессиями».

12—13 марта состоялся 25-й съезд комсомола Армении, обсудивший отчеты ЦК и Ревизионной комиссии ЛКСМ Армении и избравший руководящие органы республиканской комсомольской организации и делегатов на 16-й съезд ВЛКСМ. 1-й пленум (13 марта) рассмотрел организационные вопросы. 2-й пленум (10 июня) также рассмотрел организационный вопрос. 30 июля состоялся 3-й пленум, посвященный задачам комсомольских организаций республики по выполнению решений Июльского (1970 г.) пленума ЦК КПСС. На 4-м пленуме (27 октября) был обсужден вопрос о повышении роли первичных комсомольских организаций в коммунистическом воспитании молодежи республики.

Состоявшийся 10 июня актив обсудил задачи комсомольских организаций Армении по выполнению решений 16-го съезда ВЛКСМ. 25 августа собрание республиканского комсомольского актива было посвящено задачам комсомольских организаций по достойной встрече 24-го съезда КПСС. 3 ноября прошел республиканский слет студенческих строительных отрядов.

Первый секретарь ЦК ЛКСМ Армении — Л. Г. Саакян (с июня 1970 г.), второй секретарь — Б. Т. Варянцян; секретари — С. В. Меликян, М. Л. Мкртчян.

Профессиональные союзы. На 1 января 1971 г. в 7657 первичных профсоюзных организациях насчитывалось 883 672 члена. Республиканский совет профессиональных союзов объединяет 20 комитетов. Председатель республиканского совета профсоюзов — Г. В. Тарджуманян.

Народное хозяйство. Национальный доход Арм. ССР в 1970 г. по сравнению с 1969 г. увеличился на 9%, продукция промышленности — на 14%. Среднегодовая численность рабочих и служащих в 1970 г. — 840 тыс. чел., на 4,4% больше, чем в 1969 г. Капитальные вложения в народное хозяйство за счет всех источников финансирования — 785 млн. руб. (в 1969 г. было на 13% меньше). В 8-й пятилетке среднегодовые темпы прироста промышленного производства составили ок. 12%. За годы пятилетки труженники с. х-ва добились немалых успехов. Ускоренными темпами развивались ведущие отрасли с. х-ва республики — виноградарство, плодородство и овощеводство.

Промышленность. В 1970 г. производительность труда по сравнению с 1969 г. возросла на 10%, что позволило получить 78% прироста продукции, прибыль промышленных предприятий увеличилась на 16,3%.

Производство основных видов промышленной продукции

Виды продукции	1965 г.	1968 г.	1969 г.	1970 г.
Электроэнергия (млн. кет-ч)	2855	4997	5408	6100
Минеральные удобрения (тыс. т условных единиц)	103	123	156	252,7
Металлорежущие станки (шт.)	9159	10870	11057	11500
Трансформаторы силовые (тыс. кВа)	4810	3728	4822	4804
Центробежные насосы (тыс. шт.)	61,1	76,7	80,8	83,6
Сборные железобетонные конструкции и детали (тыс. м ³ изделий)	596	674	704	780,4
Хлопчатобумажные ткани (млн. м)	88,3	99,4	97,2	92,3
Шерстяные ткани (тыс. м)	3827	5524	4958	5189
Шелковые ткани (тыс. м)	7951	10540	11190	12082
Кожаная обувь (млн. пар)	2783	3000	3060	3239
Часы (тыс. шт.)	7,3	9,6	10,0	10,3
Консервы (млн. условных банок)	131,5	193	208	241,4
Вино (вместе с виноградным роливом, тыс. дкл.)	4847	5987	7285	8000

Предприятия, работавшие по новой системе планирования и экономического стимулирования, произвели 90% всей продукции.

В народное хозяйство внедрено 15,2 тыс. изобретений и рационализаторских предложений, что дает 24,8 млн. руб. экономии в расчете на год.

В 1970 г. вступили в строй: Татевская ГЭС на р. Воротан, 1-я очередь цементного производства на Разданском горнохимическом комбинате, производство уксусной и циануровой кислоты в Ереване и Кировакаве, сыроваровы в Красносельске и Барденисе, консервные заводы в Арташате и Эчмиадзине и др. Введены в эксплуатацию гостиница «Ани», радиорелейная линия Ереван — Кафан.

Сельское хозяйство. В конце 1970 г. в Армении было 476 колхозов и 261 совхоз. Продукция с. х-ва произведена на 430 млн. руб. (на 49 млн. руб., или на 12,8% больше, чем в 1969 г.). Перевыполнены гос. планы закупок зерна, овощей, картофеля, винограда.

Распределение посевных площадей по сельскохозяйственным культурам (во всех категориях хозяйств, тыс. га)

Культуры	1965 г.	1968 г.	1969 г.	1970 г.
Посевная площадь всех с.-х. культур	400	403	398	407,8
в т. ч. зерновые	219	195	186	185,9
Из них пшеница	131	124	112	116,4
кукуруза на зерно	1	0,5	0,4	0,4
Технические	20	13	13	12,1
Картофель	17	18	18	17,8
Кормовые	129	159	163	173,4
Овощи	11	13	13	13,5

Виноградных насаждений (всех возрастов) в 1970 г. было 35,5 тыс. га, плодово-ягодных — 51,7 тыс. га.

В 1970 г. произведено основных продуктов земледелия (в тыс. ц): картофеля — 2658, овощей — 2779, плодов — 1453,8, винограда — 2286.

В 1970 г. всеми категориями хозяйств было произведено 47,6 тыс. т мяса (в убойном весе), 351,8 тыс.

Поголовье продуктивного скота
(во всех категориях хозяйств, на конец года, тыс.)

	1965 г.	1968 г.	1969 г.	1970 г.
Крупный рогатый скот	662	714	670	666,9
в т. ч. коровы	264	289	274	268,1
Свины	86	90	84	119,8
Овцы и козы	2222	2273	2024	2110,7

т молока, 233,9 млн. штук яиц, 39,1 тыс. ч шерсти. План закупок скота, молока и яиц перевыполнен. Средний годовой удой молока от коровы — 1501 кг, настриг шерсти от овец — 2,2 кг, яйценоскость кур — 131 шт.

По новой системе планирования и экономического стимулирования работала 29 совхозов.

Сельское хозяйство в 1970 г. получило 1473 трактора, 1053 грузовых и специализированных автомобиля, 80 зерноуборочных и 80 силосоуборочных комбайнов, 662 тракторных плуга, 296 сеялок, 375 культиваторов, 950 косилок, 450 граблей, 322 разбрасывателя минеральных удобрений, 25 гербицидно-аммиачных машин, 23 дождевальные машины, 301 универсальный погрузчик и др.; 247 тыс. т минеральных удобрений (на 51 тыс. т больше, чем в 1969 г.).

На гос. средства построены помещения на 6,2 тыс. голов крупного рогатого скота, 33,2 тыс. овец, 46,8 тыс. птиц. Слана в эксплуатацию птицефабрика в Советашене на 1 млн. цыплят в год. В с.-х. оборот введены 8 тыс. га орошаемой площади, обводнено 29,5 тыс. га пастбищ.

Материальное благосостояние в 1970 г. среднемесячная заработная плата рабочих и служащих достигла 122 руб. (на 5% больше, чем в 1969 г.). Оплата труда колхозников повысилась на 1,9%. Выплаты и льготы, полученные населением из общественных фондов потребления, — 572,3 млн. руб. (в 1969 г. были на 8,1% меньше). В городах и сельской местности введено в эксплуатацию 28,7 тыс. квартир и индивидуальных жилых домов общей площадью 1320 тыс. м². Получили новые квартиры или улучшили жилищные условия св. 39 тыс. семей. Газифицировано 41,7 тыс. квартир. Построены общеобразовательные школы на 38,3 тыс. учащихся, десные дошкольные учреждения, больницы и поликлиники. Объем бытовых услуг населению по сравнению с 1969 г. возрос на 19,1%. Начали работать 214 предприятий бытового обслуживания. В народное хозяйство направлено 17,3 тыс. молодых специалистов, в т. ч. 7,7 тыс. с высшим и 9,6 тыс. со средним спец. образованием. Училища профессионально-технического образования подготовили 14 952 квалифицированных молодых рабочих. В республике — св. 12 тыс. научных работников.

Академия наук Армянской ССР образована в 1943 г. В ее составе на 1 января 1971 г. — 4 почетных академика, 39 действительных членов, 43 члена-корреспондента и 2 иностранных члена. Президент — В. А. Амбарцумян. Академия состоит из 5 отделений, которые объединяют 28 научно-исследовательских учреждений.

В 1970 г. состоялось 4 общих собрания АН Арм. ССР. 20 марта были подведены итоги научно-исследовательской деятельности учреждений Академии за 1969 г. Юбилейное общее собрание (24 марта) было посвящено 100-летию со дня рождения В. И. Ленина. На собрании 17 апреля Академии была вручена Ленинская юбилейная почетная грамота ЦК КП Армении, Президиума Верховного Совета Арм. ССР, Совета Министров Арм. ССР и Совпрофа Армении. Общее юбилейное собрание 12—13 ноября было посвящено 50-летию установления Советской власти в республике и образования КП Армении.

В 1970 г. разрабатывалось 106 проектов, включающих 606 тем. Учреждениями Академии подано 60 заявок на изобре-

тении. В августе при Президиуме Академии создан научный Совет по изобретениям.

В 1970 г. издательством Академии выпущено св. 170 названий работ (2282 печ. л.) тиражом 330 тыс. экз. Издано 85 монографий, в числе которых: коллективные работы — «Советская Армения за 50 лет», «История армянского народа» (т. 8), «География Армянской ССР» (т. 4), «Детали русской культуры об Армении и армянской культуре», «Онтогенез высших растений»; М. К. Зулялян «Вопросы древней и средневековой истории Армении в содружестве турецкой историографии» и др. В серии «Литературные памятники» издан «Анабасис» Кософонта. Академия издает 14 научных журналов.

В 1970 г. Академией проведены советско-французская конференция по изучению и использованию космического пространства в мирных целях, пленум Астрономического совета СССР, посвященный 100-летию со дня рождения В. И. Ленина, совещание рабочей группы Комиссии перенормировки звезд Астрономического совета СССР по полириационным наблюдениям переменных звезд, совещание по вопросам взаимодействия интенсивного электромагнитного излучения с атомами, Всесоюзный симпозиум по систематике фораминифер. Св. 120 научных сотрудников участвовало более чем в 100 всесоюзных конференциях, симпозиумах и т. п. (50 из них сделали доклады). Ученые Академии участвовали в 120 симпозиумах и 14-м съезде Международного астрономического союза (Англия), на 6-й Генеральной Ассамблее и конгрессе Международного математического союза (Франция), Международном коллоквиуме по математическому анализу (Финляндия), симпозиуме по истории геологических наук (ГДР), советско-чехословацком симпозиуме по вопросам научно-технической революции (ЧССР). Научные учреждения АН Арм. ССР посетили 120 ученых из 12 стран.

Фундаментальная библиотека Академии насчитывает 1479 тыс. единиц. Она обменивается книгами с 900 научными учреждениями 45 стран.

В 1970 г. президент АН Арм. ССР академик В. А. Амбарцумян вторично избран президентом Международного совета научных союзов, а также иностранным членом Нидерландской королевской академии наук. Он награжден Золотой медалью Словацкой академии наук. За участие в работе «Трековые ислровые камеры» А. И. Алиханяну и Т. Л. Асатяни присуждена Ленинская премия 1970 г. в области науки и техники.

Культурная жизнь. Художественная литература и литературоведение. В 1970 г. изданы исторические романы классика армянской литературы Церенца «В муках рождения» и «Торос Левонис». Продолжалось издание собр. соч. В. Анянана (4-й т.), С. Ханзадяна (5-й т.). Вышли в свет романы С. Аладжаджяна «Гростники не склонились» о национально-освободительном движении армянского народа в начале 20 в., Л. Гурунца «Юты» о первой любви и о первом раскрытии мира, А. Кочаряна «Все мы солдаты» о самоотверженной борьбе народов СССР против фашизма, Нор-Айра «Арам» о герое Великой Отечественной войны А. Мирзояне, исторический роман В. Арамяна «Руса, сын Аргшти» об урартском периоде истории Армении, документальная повесть К. Аюпяна и А. Степаняна «До рейхсканцелярии полчаса» о работе в тылу врага разведывательной группы, возглавляемой В. Аракеляном, сборник повестей, рассказов, путевых заметок В. Петросяна «Прожитые и непрожитые годы», сборник стихов Г. Эмина «XX век» и др. Вышел в свет сборник «Жемчужины армянской поэзии» (2 т.).

Были изданы роман Ф. Достоевского «Братья Карамазовы», книга очерков и статей Н. Тихонова «Дни открытий» и др. Из произведений зарубежных писателей вышли 10-й том собрания сочинений Дж. Лондона, «Янки при дворе короля Артура» М. Твена, сборник драматических произведений Г. Лессинга.

Из книг по литературоведению следует отметить подготовленный АН Арм. ССР научный труд коллектива авторов «Ленинские принципы партийности литературы и армянское литературоведение». Вышли также «Неизданные письма В. Теряна» (с комментариями акад. А. Иоаннисяна), исследование В. Налбандяна «Писатель и история», посвященное разбору романов Ст. Зоряна «Царь Пал», «Армянская крестость» и «Вараздат». В 1970 г. завершилось издание 2-го, последнего, тома каталога армянских рукописей, хранящихся в Матенадаране. В Москве состоялась выставка книг армянских авторов.

Общественность республики отметила 175-летие со дня рождения А. С. Грибоедова, 100-летие со дня рождения Хяко-Апера (А. Хнкояна), выдающегося армянского детского писателя, и И. А. Бунина, 75-летие С. Есенина. В Горисе открыт Дом-музей А. Бакунина.

В марте — апреле проведены дни поэзии республик Закавказья, посвященные 100-летию со дня рождения В. И. Ленина, 24 ноября — юбилейный пленум Союза писателей республики в ознаменование 50-летия Арм. ССР и КП Армении. 16—18 сентября дни культуры Азерб. ССР (в честь 50-летия Советского Азербайджана и КП республики) прошли в Армении, в ноябре дни Армении — в Груз. ССР, Азерб. ССР, Нахичеванской АССР.

Театр. В республике — 14 театров. В 1970 г. они показали зрителям св. 60 новых постановок. Гос. акад. драм. театр им. Г. Суцдукяна поставил: «Председатель республики» З. Даряна, где впервые в армя. драматургии показаны образы В. И. Ленина и его соратника А. Ф. Мясникяна, «Врата Мгера» В. Давтяна (реж. спектаклей В. Аджемяна), «Мой друг» Н. Погодина (реж. М. Шатрян), «Перед заходом солнца» Г. Гаупмана (реж. В. Меликсетян), «Дом Бернарды Альба» Гарсиа Лорки (реж. Е. Казанчян); Гос. русский драм. театр им. К. С. Станиславского подготовил новые работы — спектакль «Стены над пропастью» А. Араксманяна, посвященный 50-летию Арм. ССР и КП Армении, «Три смерти Альфреда Герцога» А. Галнева и Э. Тропианиа (оба спектакля поставлены А. Григоряном), «Чрезвычайный посол» А. и П. Тур (реж. О. Аветисян), «С легким паром!» Э. Брагинского и Э. Рязанова (реж. Р. Харачян); Лениннаканский драм. театр им. А. Мравяна показал пьесы «О моем отце» Р. Марухяна (реж. Е. Казанчян), «Вараздат» Л. Микаэляна (реж. К. Саркисян), «Два письма» С. Вартияна (реж. А. Джаниян), «Беспокойная старость» Л. Рахманова (реж. Р. Джрбашян), «Ученик дьявола» Б. Шоу (реж. М. Рафаелян). Ереванский азербайджанский драм. театр им. Дж. Джабарлы к 100-летию со дня рождения В. И. Ленина подготовил спектакль «Братья» (о семье Ульяновых) В. Гераскина и Г. Ягджяна (реж. Н. Саркисян), поставил «Бесприданницу» А. Островского, «Медве» Ж. Ануя (реж. спектаклей Г. Каплянян), «Мы, они и другие» Г. Чалкияна (реж. Э. Акопян). В числе новых работ Кироваканского драм. театра им. О. Абеяна — «Ограбление в полночь» Д. Митровича (реж. З. Захаров), «Дуэль» М. Байджиева (реж. С. Акмакчян), «Судьба чекиста» Г. Мдивани (реж. М. Рафаелян); Ереванского театра юного зрителя — «Сказка о четырех близнецах» П. Панчева (реж. Ю. Шагоян).

Музыка. В 1970 г. Гос. акад. театр оперы и балета им. А. Спендиарова показал 4 новые работы — оперы: «Человек из легенды» Г. Ахиняна о бесстрашном революционере Камо (пост. Н. Саркисян, худ. рук. Г. Каплянян, дирижер Ю. Давтян), «Сказка для варошлов» Э. Арутюняна (реж. В. Багратуни, дирижер Ю. Давтян); впервые на армянской сцене поставлена опера «Дон Карлос» Дж. Верди (режиссер В. Багратуни, дирижер Ю. Давтян); балет С. Прокофьева «Ромео и Джульетта» (постановка О. Виноградова, дирижер Я. Воскянян). Среди премьер Ереванского театра муз. комедии им. А. Пароняна — «Кум Морган» А. Ширванзаде (реж. М. Симонян), «Любовь моя, Ширак» В. Тиграняна и М. Армена (реж. Т. Вартазарян).

В числе произведений, созданных композиторами республики в 1970 г., — Симфония для органа, медных духовых, ударных инструментов, фортепиано и бас-гитары А. Тертеряна, Симфония Г. Ахиняна, Струнный квартет Р. Амрханяна, Соната для виолончели соло Э. Оганесяна, Симфонietta Э. Аристакесяна, Симфоническая поэма Л. Чаушяна, «Симфонические странци»

Г. Овунца, Концерт для голоса с оркестром Р. Алтуняна, Сюита для хора, солистов и ансамбля песни и пляски «Праздничная Армения» А. Сатуниа, песенные произведения А. Айвазяна, К. Орбеляна, Э. Багдасаряна, А. Аджемяна, М. Мависакаляна.

В апреле прошел пленум Союза композиторов республики, посвященный 100-летию юбилею В.И. Ленина.

3—9 ноября в Грузии состоялась неделя армянской музыки.

Композитору А. Арутюняну присвоено звание народного артиста СССР.

Кино. В 1970 г. киностудия «Арменфильм» им. А. Бек-Назарова выпустила 3 полнометражных художественных фильма: «Отзвуки прошлого» (сценарий А. Вердяна, режиссер Г. Мелик-Авакян, оператор А. Явуриян), «Родник Эгнар» (сценарий М. Армена, режиссер А. Манарян, оператор Л. Атоянц), «Версия Ашота Терзяна» (сценарий М. Овчинникова и Ю. Волкова, режиссер Д. Кесаян, операторы И. Дилдарян и А. Миракян). Восстановлен и озвучен фильм «Кикос» (1931 г.).

Ереванская студия хроникально-документальных фильмов выпустила 27 картин, среди них полнометражный цветной фильм «Сказ о большой правде» («Советской Армении — 50 лет»; сценарий Г. Айрына, режиссер Л. Исаакян, операторы Ж. Вартиян, Н. Симонян, Г. Арамян, В. Григорян); широкоэкранные — «Песня отчизны» (сценарий М. Чамания, режиссер А. Вагунян, оператор Ю. Бабахянян) и «Лоза и цвет» (сценарий Г. Айрапетяна, А. Шахбазяна и Г. Багразяна, режиссер А. Шахбазян, оператор Э. Матевосян); фильмы «Варлам Ованесов» (сценарий С. Аллахяна, режиссер А. Самвелян, оператор О. Дервишян), «Гукас Гукасян» (сценарий С. Алиханяна, режиссер А. Самвелян, оператор О. Дервишян), «Ереван» (сценарий В. Хечумяна, С. Аракеляна, режиссер С. Аракелян, операторы Г. Арамян, Н. Симонян, О. Дервишян), «Мой зеленый город» (сценарий Л. Мирджанян, режиссер С. Бабахянян, оператор Г. Егизарян), «Компгас» (автор-режиссер Л. Исаакян, операторы Г. Саламян и О. Есаян), «Акоп Коджоян» (сценарий Р. Парсамяна, режиссер-оператор Г. Арамян), «Трудная земля» (автор-режиссер В. Трошкин, оператор Б. Овсепян), «Арпа-Севан» (сценарий Ю. Маряна, режиссер Л. Исаакян, оператор Н. Симонян) и др. Выпущен на экран художественно-документальный фильм «Путешествие в Арарум» (автор сценария и режиссер Э. Мартиросян, оператор Д. Жангарян).

В сентябре в Армении состоялся фестиваль азербайджанских фильмов, в ноябре в Москве — фестиваль армянских фильмов.

В 1970 г. в Армении было 738 киноустановок. Киносеансы посетили 29 млн. зрителей.

Режиссеру С. Кеворкуму присвоено почетное звание народного артиста СССР.

Изобразительные искусства. Среди наиболее значительных работ художников Армении 1970 г. полотна Р. Адаляна «Татев», С. Мурадяна «Саженицы», скульптурный портрет поэта Э. Чаренца, выполненный А. Овсепяном, графический триптих Г. Ханджяна «1915 г., 1920 г., 1970 г.», отражающий возрождение армянского народа и его достижения за годы Советской власти. Из произведений прикладного искусства заслуживает внимания ковер «Вспугление XI Красной Армии в Ереван» (автор К. Егизарян).

В 1970 г. экспонировались юбилейная выставка работ художников, посвященная 50-летию установления Советской власти в республике и создания КП Армении (было представлено 450 живописных и скульптурных работ 250 авторов), выставка «Театральные художники Армении за 50 лет» (экспонировалось св. 200 работ),

выставка творчества художников Ленинакана (120 произведений), тематическая выставка в Дилижане «Люди труда» (в ее экспозиции 50 работ живописцев и скульпторов). Передвижные экспозиции мастеров искусств Армении были организованы в Ленинакане и Кировакане. Проведены персональные выставки, среди них — произведений народных художников Арм. ССР М. Абеяна и Х. Есаиана, художника Э. Саркисяна и др. Работы художников Г. Агасяна, А. Григоряна, В. Карапетяна, М. Аветисяна, А. Аюпьяна и скульптора Е. Годжабяна были показаны в Москве, 30 работ М. Аветисяна с успехом экспонировались в Вильяусе.

В связи с 90-летием народных художников СССР М. Сагьян награжден орденом Ленина.

Ар х и т е к т у р а. В 1970 г. завершилось строительство стадиона на 70 тыс. зрителей на правом берегу р. Раздан в Ереване (группа авторов под руководством К. Аюпьяна), высотной гостиницы «Ани» (арх. Ф. Дарбинян, Э. Сафарян, Ф. Аюпьян), республиканской клинической больницы им. В. И. Ленина в жилом массиве Ачапняк (арх. В. Усян), Ереванского дома шахматиста (арх. Ж. Мецержякова), здания драм. театра им. Мравяна в Ленинакане (арх. С. Сафарян, Р. Багдасарян), комплекса предприятий горно-химического комбината в Раздане (арх. М. Григорян). Открыты памятники воинам, погибшим в Великой Отечественной войне, в селах Шнох Тумаянского р-на (автор Г. Шахjian), Цовагох Севанского р-на (С. Манукиан), Хачик Ехегнадзорского р-на и Араташен Горисского р-на (Э. Арештян).

В сентябре утвержден проект генерального плана развития Еревана на 25—30 лет.

В 1970 г. звание народного архитектора СССР присвоено Р. Израеляну — гл. архитектору ин-та «Арипромпоекта».

Х у д о ж е с т в е н н а я с а м о д е л ь н о с т ь. В конце 1970 г. в Армении насчитывалось св. 3 тыс. кружков художественной самодеятельности (50 тыс. участников), 25 народных театров. В связи с 50-летием республики и КП Армении был проведен фестиваль, в котором участвовало 13 народных театров и 450 самодеятельных кружков. Работы самодеятельных мастеров Армении экспонировались на Всесоюзной выставке произведений декоративно-прикладного искусства в Москве. Республиканский дом народного твор-

чества в 1970 г. организовал 29 выставок в различных городах и районах республики.

Общественные и культурные контакты с зарубежными странами. В 1970 г. в Арм. ССР побывало св. 26 тыс. иностранцев, из которых 12 тыс. в составе делегаций, групп специалистов, деятелей науки, культуры и др.

Республику посетили парламентская делегация Японии, делегация Великого народного хурала МНР, группы активистов Итальянской КП, КП Цейлона, делегация КП Лиана, делегация Румынского общества дружественных связей с СССР, общества «Франция — СССР», сторонники мира Англии, общественных деятелей Франции, участники 3-го семинара Европейской экономической комиссии ООН по строительной промышленности. В Армения находились кандидаты в члены Политбюро ЦК ПОРП, секретарь ЦК ПОРП Я. Шидляк, директор Европейского регионального бюро Всемирной организации здравоохранения Г. Капрю, пред. Президиума пражского Иранского общества культурной связи с СССР М. Асарян, ген. директор департамента культуры министерства культуры и искусства Ирана З. Хакобьян, зам. министра культуры ОАР М. Вахб и др.

В Ереване состоялись 18-е заседание Постоянной комиссии СЭВ по геологии (май), 6-е заседание 5-й сессии Постоянной комиссии СЭВ по атомным электростанциям (октябрь), Международный симпозиум журналистов стран Азии и Африки (октябрь).

В мае в Ереване была проведена выставка текстильных изделий, организованная чехословацким предприятием «Хенлоп», в октябре — выставка «Медицина ГДР». В сентябре в республике прошли дни французской культуры, в рамках которых состоялся фестиваль фильмов, выставки рисунков детей Франции и произведений французских писателей на арм. яз. 14—22 сентября организованы дни польского кино.

Общественность республики отметила 25-летие освобождения ВНР (апрель) и 28-ю годовщину освобождения Армении (сентябрь). В Ереване проведено общереспубликанское собрание в защиту греческих демократов, а также заседание, посвященное 10-летию культурно-просветительной организации армян в Болгарии «Ереван». На международной выставке ЭКСПО-70 в Осакэ экспонировались новаторские изделия, часы, вина и коньяки Армении. В октябре 1970 г. — январе 1971 г. в Париже, в Лувре, демонстрировалась обширная выставка «Армянское искусство от Урарту до наших дней». Среди 900 ее экспонатов — средневековые рукописи, национальные костюмы, предметы старинного ремесла, макеты архитектурных памятников, произведения живописи.

В 1970 г. в Армении гастролировали артисты и музыкальные коллективы из ПНР, ВНР, ЧССР, СРР, СФРЮ, Италии, США, Японии и др.

Комитет по культурным связям с зарубежными армянами поддерживает контакты с армянскими колониями, земляческими союзами, прогрессивными женскими и молодежными организациями, творческими объединениями более 40 стран. В 1970 г. Комитетом за границу отправлено ок. 50 тыс. книг, школьных учебников и других пособий. В Ереване для проживающих за рубежом армян издаются еженедельная газета «Армянский дайджест» («Голос Родины») и ежемесячный иллюстрированный журнал «Совстанан Аястан» («Советская Армения»).

В 1970 г. на родину репатрировалось ок. 2 тыс. армян.

БЕЛОРУССКАЯ СОВЕТСКАЯ СОЦИАЛИСТИЧЕСКАЯ РЕСПУБЛИКА (БССР, Белоруссия)

Общие сведения. Площадь — 207,6 тыс. км². Население — 907¹/₄ тыс. чел. (на 1 января 1971 г.). В республике 6 областей и 117 районов, 85 городов и 120 поселков городского типа. Столица — Минск (955 тыс. чел. на 1 января 1971 г.). Основное население (по переписи 1970 г.) — белорусы (81%); русских — 10,4%, поляков — 4,3%, украинцев — 2,4%, евреев — 1,6% и др.

18 апреля 1970 г. в Минске состоялось торжественное заседание ЦК КПБ и Верховного Совета БССР, посвященное 100-летию со дня рождения В. И. Ленина. 108 передовых коллективов предприятий, организаций, колхозов и совхозов награждены Ленинскими юбилейными почетными грамотами ЦК КПСС, Президиума Верховного Совета СССР, Совета Министров СССР и ВЦСПС.

4 декабря г. Гомель награжден орденом Трудового Красного Знамени, 23 декабря Минская обл. награждена орденом Ленина.

Государственный строй. Белорусская ССР — союзная советская социалистическая республика, входящая в состав СССР. Действующая конституция утверждена

19 февраля 1937 г. Верховный Совет БССР ныне действующего 8-го созыва избран 13 июня 1971 г. в составе 425 депутатов, в т. ч. 157 женщин; 296 членов и кандидатов в члены КПСС; 214 рабочих и колхозников. Председатель Верховного Совета БССР — И. П. Шамлякин, заместители — Р. П. Ввук, В. М. Калачик, Л. Я. Талецкая, М. Ф. Гололобов. Председатель Президиума Верховного Совета БССР — Ф. А. Сурганов; заместители — И. Ф. Климов, М. С. Кононова; секретарь — Е. П. Чагина; члены Президиума — А. А. Липицко, Е. Е. Вергейчик, А. В. Дебалюк, Л. Б. Зимник, М. В. Ковалев, В. В. Лашкевич, В. К. Лудчик, П. М. Мапсеров, К. В. Матюшевский, Н. П. Молочко, А. С. Махнач, А. Б. Носиловский, В. И. Подрез, П. Е. Рубис, А. П. Старовойт. Председатель Совета Министров БССР — Т. Я. Киселев, первый заместитель — В. Е. Лобаюк, заместители — С. М. Кишкин, Ю. Б. Колоколов, Ф. Л. Кохонов (он же — пред. Госплана БССР), Н. Л. Снежкова, Л. И. Хитрун. Министр иностранных дел — А. Е. Гуринович.

3—4 июня 1970 г. состоялась 8-я сессия Верховного Совета БССР 7-го созыва. На сессии приняты постанов-

ления о мерах по дальнейшему улучшению эксплуатации и сохранности жилищного фонда в БССР, об организационно-массовой работе местных Советов депутатов трудящихся Гродненской обл., закон о здравоохранении и постановление о введении в действие закона о здравоохранении. 23—24 декабря на 9-й сессии Верховного Совета БССР приняты законы о гос. плане развития нар. х-ва БССР и гос. бюджете БССР на 1971 г., утверждён отчет об исполнении гос. бюджета БССР за 1969 г. Утвержден Земельный кодекс БССР.

13 декабря в республике состоялись выборы народных судей.

Коммунистическая партия Белоруссии (КПБ) на 1 января 1970 г. насчитывала 412 873 члена и 21 654 кандидата в члены партии (12 471 первичная парт. организация).

8 апреля пленум ЦК КПБ обсудил вопрос о мерах по ускорению технического прогресса в промышленности, строительстве и на транспорте республики. Пленум ЦК КПБ, состоявшийся 23 июля, обсудил итоги Июльского пленума ЦК КПСС и очередные задачи КПБ в области с. х-ва. 17 ноября пленум ЦК КПБ рассмотрел вопрос о работе партийных организаций республики по дальнейшему улучшению марксистско-ленинского образования коммунистов и комсомольцев, а также вопрос о созыве 27-го съезда КПБ.

22—24 февраля 1971 г. состоялся 27-й съезд КПБ. 24 февраля 1-й пленум ЦК КПБ избрал Бюро ЦК КПБ и Секретариат.

Члены Бюро ЦК КПБ — А. Н. Аксенов (с 16 июля 1971 г.), Т. Я. Киселев, Л. Г. Клецов, А. Т. Кузьмин, В. Е. Лобанок, П. М. Машеров, В. Ф. Мичкевич, Н. Н. Полозов, И. Е. Поляков, С. О. Пригтыцкий, А. А. Смирнов, Ф. А. Сурганов. Кандидаты в члены Бюро — И. М. Третьак, В. И. Подрез, М. И. Лагир (с 16 июля 1971 г.), Я. П. Нпкулкин (с 16 июля 1971 г.). Первый секретарь ЦК КПБ — П. М. Машеров, второй секретарь — А. Н. Аксенов (с 16 июля 1971 г.), секретарь — А. Т. Кузьмин, В. Ф. Мичкевич, А. А. Смирнов.

Ленинский коммунистический союз молодежи Белоруссии (ЛКСМБ) на 1 января 1970 г. насчитывал 991 109 членов (15 217 первичных организаций).

26—27 февраля 1970 г. состоялся 24-й съезд ЛКСМБ. Съезд обсудил отчетные доклады ЦК ЛКСМБ и Ревизионной комиссии, избрал новый состав ЦК ЛКСМБ и Ревизионной комиссии. 27 февраля 1-й пленум ЦК ЛКСМБ избрал Бюро и Секретариат. 15 мая 2-й пленум ЦК ЛКСМБ рассмотрел организационный вопрос. 7 июля пленум ЦК ЛКСМБ обсудил вопрос об участии комсомольских организаций республики в дальнейшем развитии научно-технического прогресса в свете требований 16-го съезда ВЛКСМ к пленуму ЦК КПБ. 26 сентября состоялся торжественный пленум ЦК ЛКСМБ, минских обкома и горкома комсомола, посвященный 50-летию ЛКСМ Белоруссии. 23 сентября в связи с 50-летием комсомол Белоруссии награжден орденом Ленина. 27 сентября в Минске состоялось торжественное шествие, посвященное юбилею. К этой дате были открыты республиканские выставки: художественная и «Техническое творчество молодежи».

Первый секретарь ЦК ЛКСМБ — В. И. Подрез (с мая 1970 г.), второй секретарь — А. А. Соколовский (с мая 1970 г.), секретари — Г. П. Антипов, В. В. Григорьев (с мая 1970 г.), Н. С. Нерад.

Профессиональные союзы на 1 января 1971 г. насчитывали 3377,5 тыс. членов. Председатель Белсовпрофа — Н. Н. Полозов (с апреля 1970 г.).

Народное хозяйство. Среднегодовая численность рабочих и служащих, занятых в нар. х-ве, составляла св. 3 млн. чел. и увеличилась по сравнению с 1969 г. на 5%. Нац. доход за 1970 г. увеличился на 8%.

Производство промышленной продукции за 8-ю пятилетку увеличилось почти на 80%. Производство валовой продукции в колхозах, совхозах и др. гос. хозяйствах увеличилось на 45%.

Промышленность. Годовой план по реализации продукции промышленностью выполнен на 103%. Прирост производства продукции составил 12% (вместо 8,8% по плану). По сравнению с 1969 г. производство продукции химической и нефтехимической промышленности увеличилось в 1970 г. на 26%, топливной — на 19%, электроэнергетики — на 16%, машиностроения и металлообработки — на 14%. Производительность труда в промышленности возросла на 8%, в строительстве — на 6,8%. Прибыль в промышленности возросла на 19%. Предприятиями, работающими по новой системе планирования и экономического стимулирования, произведено более 96% всей промышленной продукции и получено 99% прибыли.

В 1970 г. в республике вступили в строй 15 новых гос. промышленных предприятий, среди которых Могилевский комбинат синтетического волокна, Брестский и Горынский з-ды дренажных труб, Ляховичский торфобрикетный з-д, Брестский пивоваренно-винодельческий комбинат, Климовичский маслозавод, Гродненская и Бобруйская ТЭЦ-2, а также большое количество новых цехов и производств на действующих предприятиях. На Лукомльской ГРЭС введены 2 энергоблока по 300 тыс. квт каждый.

В 1970 г. в нар. х-во БССР внедрено примерно 90 тыс. рационализаторских предложений и изобретений. Экономия от их внедрения составила более 70 млн. руб. в расчете на год.

Производство важнейших видов промышленной продукции

Виды продукции	1965 г.	1968 г.	1969 г.	1970 г.
Электронергетика (млрд. квт·ч)	8,4	12,2	12,9	15,1
Нефть (млн. т)	0,04	1,7	2,8	4,2
Минеральные удобрения в усл. единицах (млн. т)	1,8	4,0	4,8	6,2
Электродвигатели (млн. квт)	0,6	1,3	1,4	1,6
Автомобили грузовые (тыс. шт.)	23,1	28,0	29,4	29,8
Тракторы (тыс. шт.)	70,2	79,1	79,5	80,3
Станки металлорежущие (тыс. шт.)	24,2	26,8	26,5	26,4
Химическое волокно (тыс. т)	24,0	46,2	54,8	65
Цемент (млн. т)	1,7	1,9	1,9	1,9
Сборный железобетон (млн. м ³)	1,7	2,6	2,6	3,0
Кирпич (млрд. шт.)	1,4	1,8	1,8	1,7
Бумага (тыс. т)	89,6	97,8	99,7	102,5
Ткани хлопчатобумажные (млн. м ²)	7,8	57,0	72,3	89,3
Ткани шерстяные (млн. м ²)	27,2	33,0	33,2	34,1
Ткани льняные (млн. м ²)	64,7	70,8	71,4	73,8
Ткани шелковые (млн. м ²)	2,6	14,8	17,8	20,3
Льноволокно (тыс. т) без производства колхозами	57,3	79,4	79,6	85
Чувствительные изделия (млн. пар)	102,1	112,1	109,4	110
Бельевой трикотаж (млн. шт.)	42,2	46,3	46,0	51,7
Верхний трикотаж (млн. шт.)	9,9	17,4	24,0	30,8
Обувь кожаная (млн. пар)	27,9	34,2	35,6	37,5
Мебель (млн. руб.)	89,8	118	128	136
Радиоприемники и радиолы (тыс. шт.)	410,5	567,1	540,4	423,6
Телевизоры (тыс. шт.)	289,4	424,8	544	634,8
Холодильники (тыс. шт.)	60,1	123,1	150,8	216,5
Часы (млн. шт.)	1,2	2,1	2,3	2,4
Мотоциклы (тыс. шт.)	121,4	133	144,7	152,4
Мясо* (тыс. т)	232,1	352,9	379,5	405,7
Масло животное* (тыс. т)	57,4	82,4	60,3	62,3
Селедьюй песток (тыс. т)	127,5	145,8	166,8	180,5
Консервы (млн. усл. банок)	267,5	357,1	375,9	419

* Из сырья гос. ресурсов.

Сельское хозяйство. Валовая продукция с. х-ва в 1970 г. составила 4,4 млрд. руб. В республике на конец 1970 г. насчитывалось 2027 колхозов и 820 совхозов.

Распределение посевных площадей сельскохозяйственных культур (тыс. га)

Культуры	1965 г.	1968 г.	1969 г.	1970 г.
Вся посевная площадь	6034	6085	6124	6047
В том числе:				
Зерновые культуры	2890	2725	2718	2505
Технические культуры	354	310	317	313
Картофель	1003	989	975	956
Овощи	48	45	46	48
Нормовые	1738	2016	2068	2224

В 1970 г. произведено 4,2 млн. т зерна. В гос. ресурсы поступило 520,7 тыс. т зерна. Производство сахарной свеклы (фабричной) в 1970 г. составило 1019 тыс. т, овощей — 817 тыс. т. В 78 хозяйствах республики урожайность зерновых превысила 30—40 ц с га.

Средний удой молока от одной коровы в колхозах п. гос. хозяйствах составил 2318 кг. Повысился по сравнению с 1969 г. средний вес скота, продаваемого государству: кг. рог. скота — на 6%, свиней — на 3%. Государству продано скота и птицы (в убойном весе) 490 тыс. т, молока — 2549 тыс. т, яиц — 482 млн. шт.

Поголовье продуктивного скота (во всех категориях хозяйств, тыс.)

	1965 г.	1968 г.	1969 г.	1970 г.
Крупный рогатый скот	4704	4850	5077	5383
В т. ч. коровы	2364	2513	2522	2543
Свиньи	3688	3223	3654	4001
Овцы и козы	846	677	670	690

Производство продуктов животноводства (во всех категориях хозяйств)

	1965 г.	1968 г.	1969 г.	1970 г.
Мясо (в убойном весе, тыс. т)	508	648	678	710
Молоко (тыс. т)	4124	5027	5204	5296
Яйца (млн. шт.)	1106	1430	1512	1671

Валовой доход колхозов увеличился по сравнению с 1969 г. на 8,7%. В 1970 г. в новых условиях планирования и экономического стимулирования работало 206 колхозов. Совхозы в целом закончили год с прибылью ок. 100 млн. руб. Капитальные вложения государства и колхозов в с. х-во составили в 1970 г. ок. 780 млн. руб. и увеличались на 20%.

С. х-во республики в 1970 г. получило: 14425 тракторов, 4981 грузовой и специализированный автомобиль, 6110 зерноуборочных и 1567 картофелеуборочных комбайнов и др. технику. Поставлено 3514 тыс. минеральных удобрений.

Материальное благосостояние. Среднемесячная заработная плата рабочих и служащих увеличилась в 1970 г. по сравнению с 1969 г. на 4,6%, оплата труда колхозников — на 4%. В 1970 г. из общественных фондов потребления населением республики получено св. 2 млрд. руб., или на 7% больше, чем в 1969 г. Гос. и кооперативным организациям, колхозам и населением в городах и сельской местности введено в эксплуатацию св. 87 тыс. благоустроенных квартир и индивидуальных домов общей полезной площадью 4,3 млн. м². Построены общеобразовательные школы на 49 тыс. мест, детские дошкольные учреждения — на 20 тыс. мест.

В 1970 г. вузы и техникумы выпустили 56,6 тыс. специалистов, в т. ч. 20,6 тыс. чел. с высшим образованием. Численность научных работников к концу 1970 г. составила 22 тыс. чел.

Академия наук Белорусской ССР основана в 1929 г. На 1 января 1971 г. в составе АН было 59 академиков и 56 чл.-корр. Президент АН БССР — Н. А. Борсевич.

На 1 января 1971 г. АН насчитывала 3102 научных сотрудника, в т. ч. 123 доктора и 888 кандидатов наук.

АН состоит из 5 отделений: физико-математического, физико-технического, химических и геологических, биологических, общественных наук, которые объединяют 30 н.-и. учреждений. В 1970 г. образован Отдел регуляции обмена веществ в Гродно. В Могилеве созданы филиалы Ин-та физики и Физико-технического ин-та.

В 1970 г. в Академии разрабатывалось 94 проблемы, включающие 354 темы. Выполнены 204 темы. Кроме того, на основе заключенных договоров завершено 145 тем. В Ин-те математики разработана теория полиномиальных особых точек в вестивной области. Получены новые классы систем двух дифференциальных уравнений, построена общая теория условий оптимальности высокого порядка, получена наилучшая эффективная оценка определеного вида для рациональных приближений к алгебраическим числам одновременно в архимедовой и неархимедовой метриках. В Ин-те физики обнаружены новые классы органических соединений, перспективные для создания оптических квантовых генераторов, доказана возможность использования органических веществ для записи и воспроизведения динамических голограмм, разработаны новые методы и аппаратура для диагностики низкотемпературной плазмы, разработаны лазерные методы и аппаратура для эмиссионно-поглощательной спектроскопии. В Ин-те физики разработаны новые классы фотохимических реакций превращения протохлорофилла в хлорофилл. В Ин-те физики твердого тела и полупроводников выявлены ферромагнитные материалы (на основе барий-стронций-кальцевых ферритов) с высокими значениями коэрцитивной силы и остаточной индукции. Некоторые из полученных составов ферритов с низкой температурой Кюри перспективны для магнитной записи и лазерных устройств. Изучены свойства сегнетоэлектрических материалов, обладающих при высокой термостабильности в несколько раз большими значениями диэлектрической проницаемости, чем применяющиеся в технике материалы. Нейтронно-графическим методом исследована фаза вал диаграмма арсенида марганца при высоких давлениях в широком интервале температур. Обнаружены новые типы нагнетных переходов. Физико-техническим путем исследованы закономерности изменения дислокационной структуры в металлах с трансцентрированной кубической решеткой при пластической деформации рекристаллизации и отжиге. Разработаны методы получения армированных композиционных металлических материалов. В Ин-те тепло- и массообмена изучено anomальное поведение газов и газовых смесей при высокотемпературном сдвиге турбулентности и разработана метод решения и обобщения газовых смесей. Исследовано асимптотическое поведение нелинейных задач переноса в пограничном слое с помощью абелевых и тауберовых методов теории интегральных преобразований. В результате получен ряд важных для инженерной практики расчетных соотношений задач конвективного тепло- и массообмена. Создана новая конструкция плазмотрона сферической формы для получения окислов азота. В Ин-те технической кибернетики разработана первая очередь автоматизированной системы технической подготовки производства. В Ин-те механики металлополимерных систем обработаны параметры технологии наведения полимерных покрытий, изучены явления в контакте металлы — полимер. Созданы металлополимерные детали машин с антикоррозийной защитой от агрессивных сред.

В Ин-те физико-органической химии разработаны новые методы синтеза гетероциклических соединений, представляющих научный и практический интерес. В Ин-те общей и неорганической химии разработана метод промышленного получения ионитной почвы, отличающейся высоким плодородием, большим запасом питательных веществ, хорошими физико-механическими свойствами. В Ин-те генетики и цитологии разработана оригинальная теоретическая модель для объяснения взаимосвязи между хромосомными генами и плазмогеном, представляющая практический интерес для селекции и семеноводства. Учеными АН совместно с др. учреждениями разработан прогноз комплексного использования природных ресурсов белорусского Полесья и развития производительных сил этого района по 1990 г., а также произведена оценка влияния 188 авторов св. на изменение водного режима, природного ландшафта, флоры и фауны Полесья. В результате археологических раскопок открыты остатки древнерусского города Бреста — летописного Веретья, относящиеся к XIII в.

В 1970 г. подано в Комитет по делам изобретений и открытий при Совете Министров СССР 393 заявки на предполагаемые изобретения. Получено 188 авторских свидетельств. В 1970 г. ученые АН получили 30 медалей ВДНХ.

АН издается 11 научных журналов: «Доклады АН БССР», «Журнал прикладной спектроскопии», «Дифференциальные уравнения», «Инженерно-физический журнал», «Известия АН БССР» в 7 сериях. В 1970 г. опубликовано 77 монографий, 29 сборников, несколько брошюр и большое количество научных статей. Больше всего из них — история государства и права Белорусской ССР (1917—1936 г.г.), т. 1 (коллектив авторов); Г. Горенский — «Аллювиальный летопись великого Пра-Днепра»; Н. Бругия — «Книга для чтения по общему курсу дифференциальных уравнений»; А. Махнач, Н. Веретенников — «Вулкано-

генная формация верхнего протерозоя (венда) Белоруссии»; Н. Стриго. «Физико-химическая природа фаз переменного состава»; С. Анисимов, А. Имас и др. — «Действия излучения большой мощности на металлы»; А. Шашков, Т. Абраменко — «Теплопроводность газовых смесей»; В. Серверджио, В. Жилкин — «Основы теории и технологии волочения проволоки из титановых сплавов»; И. Булгакин — «Делные и коельевые нейротомографические механизмы висцеральных реакций». В ознаменование 100-летия со дня рождения В. И. Ленина изданы: «Проблемы гуманизма в трудах В. И. Ленина» (коллектив авторов); А. Савастюк — «В. И. Ленин о победе социализма в СССР»; «В. И. Ленин и литература» (коллектив авторов); «Образ В. И. Ленина в белорусском искусстве» (коллектив авторов); «Социально-экономические преобразования в Белорусской ССР за годы Советской власти» (коллектив авторов) и др. В 1970 г. вышел в свет 2-й т. «Белорусской Советской Энциклопедии».

В 1970 г. состоялось 4 заседания общего собрания АН, в т. ч. посвященные 100-летию со дня рождения В. И. Ленина, 150-летию со дня рождения Ф. Энгельса, итогам 1969 г., выборам новых действ. членов и чл.-корр. Академиками АН БССР избраны А. А. Ахрем, А. С. Махнач, Я. М. Паушкин; чл.-корр. — А. Л. Амбросов, В. Н. Бормотов, Г. П. Гуринович, В. С. Комаров, М. Р. Сушин; А. Г. Шашков.

В 1970 г. учреждениями АН БССР проведено 27 научных конференций, совещаний, симпозиумов; ученые АН БССР приняли участие в 29 международных и национальных научных конференциях, совещаниях, конгрессах и выступили на них с 27 докладами.

АН БССР в 1970 г. осуществляла координацию н.-и. работ в республике по 40 важнейшим проблемам естественных и общественных наук.

Культурная жизнь. Художественная литература и литературоведение. К 100-летию со дня рождения В. И. Ленина издательство «Беларусь» выпустило сборники произведений белорусских писателей «С Лениным всегда Беларусь», поэму В. Маяковского «Владимир Ильич Ленин», а также книги Ю. Махиной и Г. Хаита «Мальчик из Симбирска», М. Прилежаевой «Три недели», сб. стихотворений украинского поэта В. Бычко «Встречи с революцией». Издательство «Наука и техника» выпустило сборник научных статей «В. И. Ленин и литература».

В 1970 г. вышли тт. 2—36-томного собр. соч. И. Мележа и 2 г. 3-томного соч. П. Глебки. Начат выпуск 4-томного собр. соч. А. Кулаковского (вышли тт. 1—2). Продолжался выпуск серий на белорус. яз. «Библиотека белорусской прозы» (вышли сборники М. Последовича, Т. Хадкевича, И. Птапникова, Е. Васильенка), «Библиотека белорусской поэзии» (вышли сборники Я. Купалы, Т. Кляшторного, В. Дубови, А. Александровича и сб. белорусских народных песен), «Библиотека белорусской драматургии» (вышли «В пущах Полесья» Я. Коласа, «Гута» Р. Кобеца и «Папоротник — цветок» И. Козела), «Белорусский роман» (вышли «Будущность» Э. Самуйленка, «Отчизна. Третье поколение» К. Чернога). В новой серии «Белорусский роман» на рус. яз. изданы «Незабываемые дни» М. Лынькова, «Сосна у дороги» и «Ветер в соснах» И. Науменко.

Из оригинальных произведений художественной литературы вышли роман И. Шамякина на современную тему «Снежные зимы», дневник поэта М. Тапка «Листки календаря», относящийся к 1926—39 гг., поэтический сборник С. Граховского «Поэмы дорог», первый сборник стихотворений Е. Янишиц «Снежные громницы». В 1970 г. в переводе на белорус. яз. вышли сб. стихотворений камильского поэта М. Хонниова «Хвой и тюльпаны», сражавшегося в годы Великой Отечественной войны в рядах белорусских партизан; грузинского поэта М. Геловани «Клятва», погибшего в 1944 г. при освобождении Белоруссии; казахского поэта А. Кунабаева «Избранное»; польского поэта С. Добровольского «Как хлеб и солнце»; болгарского поэта И. Давыдова «Шаги верности».

Из произведений для детей и юношества следует назвать повесть И. Шамякина «Судьба моего земляка», в центре которой образ сельского юноши — участника революционных событий 1917—18 гг. Заслуживают также внимания сборники стихотворений С. Шупшкевича «Веселые дятлики», Э. Огнецвет «Пионерская гамма»,

познавательный очерк В. Елпеева и В. Блохина «Белорусская нефть». Массовымтиражом переиздан сборник воспоминаний детей «Никогда не забудем» о зверствах немецко-фашистских захватчиков на белорусской земле.

Опубликованы новые работы по литературоведению и критике, в т. ч. сб. статей и рецензий Д. Бугаева «Многогранность», посвященный вопросам мастерства белорусских прозаиков, работа В. Коваленко «Голос человечности» о гуманистических основах литературы социалистического реализма.

Гос. премия БССР им. Я. Купалы за 1970 г. присуждена поэту А. А. Кулешову за переводы книг «Избранная поэзия» М. Ю. Лермонтова, «Энеида» И. П. Котляревского, «Песня о Гавайате» Г. Лонгфелло.

Театр В БССР работает 14 театров, в т. ч. 9 драматических. В октябре 1970 г. создан новый коллектив — Могилевский областной театр драмы и комедии в Бобруйске.

В 1970 г. драм. театры создали ряд спектаклей, получивших высокую оценку общественности и зрителей. Среди них: «Правду! Ничего, кроме правды!» Д. Алл (реж. В. Раевский), «Память сердца» А. Корнейчука (реж. Б. Луденко) в театре им. Купалы; «Третья патетическая» Н. Погодина (реж. С. Казимировский) в театре им. Коласа; «Мария Стюарт» Ф. Шиллера (реж. Ф. Шейн) в русском театре им. Горького; «Бесприданница» А. Островского (реж. И. Попов) в Гомельском театре и др.

На Всесоюзном конкурсе на лучший драм. спектакль в ознаменование 100-летия со дня рождения В. И. Ленина дипломом III степени награжден Белорусский гос. драм. театр им. Купалы за спектакль «Рудольфская республика» С. Граховского, Б. Луденко и Т. Абакумовской и почетной грамотой — Гомельский драм. театр за спектакль «Всею одна жизнь» А. Мовзона.

В честь 50-летия комсомола Белоруссии Белорусскому республиканскому театру юного зрителя присвоено имя 50-летия ЛКСМБ. В 1970 г. отмечалось 50-летие театра им. Купалы.

Гос. премия БССР 1970 г. присуждена актеру театра им. Купалы Л. Г. Рахленку за работы последних лет. В 1970 г. звания нар. арт. БССР присвоены Я. К. Глебовской и И. С. Попову.

Музыка. В 1970 г. Большой театр оперы и балета БССР осуществил постановки опер «Хованщина» М. Мусоргского (реж. О. Дадичкилиани, дирижер К. Тихонов), «Андрей Костеня» Н. Аладова (реж. О. Моралев и Ю. Уженцев, дирижер К. Тихонов), «Зорька Венера» Ю. Семеняки (реж. С. Штейн, дирижер К. Тихонов) и балета «Спящая красавица» П. Чайковского (постановка Н. Федоровой, дирижер Т. Коломийцева).

Композиторы республики в 1970 г. создали ряд произведений. Среди них — оратория «Свети, заря» на слова белорусских поэтов и три сюиты для симфонического оркестра из балета «Избранница» Е. Глебова, оратория «Моя Родина» Д. Смольского на слова белорусских поэтов, Симфония № 1 Г. Вагнера, Симфония № 4 Л. Абелиовича, кантата «Я Ленина пою» Э. Тырманда на слова А. Александровича, Концерт для цимбала с народным оркестром и Концерт для фортепиано с симфоническим оркестром О. Янченко, кантата «Дорогой борьбы и побед» на слова А. Дзеружинского и струнный квартет Н. Аладова, струнный квартет П. Подковырова, песни Ю. Семеняки, И. Кузнецова, И. Лученка и др.

Гос. премия БССР за 1970 г. присуждена композитору Е. Глебову за музыку балета «Избранница» и ораторию «Свети, заря». Звание нар. арт. БССР присвоено В. В. Оловникову и А. А. Остромекому.

В марте в Минск состоялся Всесоюзный конкурс молодых вокалистов на лучшую концертную программу,

посвященный 100-летию со дня рождения В. И. Ленина. 2-й премии удостоена солистка Белорусской филармонии И. Одиновича.

К и н о. На киностудии «Беларусьфильм» в 1970 г. закончено производство 12 полнометражных фильмов, из них 5 художественных, 6 телевизионных и 1 хроникально-документальный. Создано 45 короткометражных хроникально-документальных и научно-популярных фильмов, 1 телевизионный фильм и 20 киножурналов.

Среди художественных фильмов: «Крушение империи» (сценарий М. Влеймана, Н. Коварского, реж. В. Корш-Сабляк, оператор И. Ремизшевский) о февральской революции 1917 г. в России; «Черное солнце» (сценарий А. Спешнева, К. Киселева, реж. А. Спешнев, оператор Ю. Марухин) о национально-освободительном движении в одной из стран Африки. Фильм «Нечаянная любовь» (авторы сценария Г. Бекаревич, Ф. Колев, реж. И. Шульман, оператор О. Авдеев) посвящен людям белорусского Полесья. О молодых строителях рассказывает фильм «Счастливы человек» (сценарий Ф. Колева, реж. И. Добролюбов, оператор Д. Зайцев). О подвигах ребят в первые дни Великой Отечественной войны повествует фильм «Пятерка отважных» (сценарий А. Оспенко, реж. Л. Мартынюк, оператор Ю. Шалимов).

Из хроникально-документальных фильмов наибольший интерес представляют: полнометражный фильм «Бронзовый солдат» (сценарист и режиссер В. Сарахатнов), посвященный событиям Великой Отечественной войны; фильмы «Давным-давно окончен бой», снятый на праздновании Дня Победы в Минске с привлечением фото- и архивных киноматериалов, «Царю въезд воспрещен» о деятельности В. И. Ленина в Париже в 1909 г.; «Ночь прошла спокойной», «Исповедь марафонца», «Однн дья в мае», «Мы — синеблузники» («Улыбка»), «Вменяется в обязанность».

В 1970 г. в республике работало 392 городские и 5485 сельских гос. киноустановок. Киносеансы просмотрело 132 млн. чел.

И з о б р а з и т е л ь н ы е и с к у с с т в а. 222 живописца, скульптора, графика, художника декоративно-прикладного искусства участвовали 232 работами в республиканской юбилейной художественной выставке, посвященной 100-летию со дня рождения В. И. Ленина. На выставке экспонировались новые работы белорусских художников: живописные работы Е. Зайцова «Реквием (Клятва Ильичу)», М. Савицкого «Единодушие», А. Шибнева «Октябрьские дни», М. Мовсоэна «I съезд РСДРП» и др., серия офортов А. Кашкүревича «Партизаны», офорты Л. Асецкого, посвященные советским военным морякам, скульптурные работы С. Вакара «Максим Богданович», В. Булыги «Юности» и др. Лучшие произведения белорусских художников экспонировались на Всесоюзной юбилейной выставке в Москве. Художники декоративно-прикладного искусства приняли участие в юбилейной выставке декоративно-прикладного искусства в залах АХ СССР, где были представлены произведения художественного стекла заводов «Неман», им. Дзержинского и др.

В сентябре была открыта республиканская художественная выставка, посвященная 50-летию ЛКСМБ. В марте—апреле в дни культуры ВНР в СССР в Минске была показана выставка современного прикладного искусства ВНР, а в октябре — декабрь выставка белорусского художественного стекла и народного творчества была открыта в Дебрецеце и Будапеште. В республике были показаны персональные выставки живописцев М. Беленицкого, Р. Кудревич и др. Выставка работ белорусских художников экспонировалась в Москве.

В республике в 1970 г. открыты два памятника В. И. Ленину: в Пинске (скульптор М. Альтшулер,

арх. Н. Миловичев) и в Лепеле (скульпторы И. Глебов, Б. Ивонтьев, арх. Ю. Казаков).

Ленинская премия 1970 г. присуждена арх. Ю. М. Градову, В. П. Занковичу, Л. М. Левичу, скульптору С. И. Селиханову за мемориальный комплекс «Хатынь». Гос. премии БССР за 1970 г. присуждены художнику М. А. Савицкому за работы «Казнь», «Рабочие», «Хлеба»; скульптору А. О. Бембелю и арх. О. А. Стаховичу за памятник «Курган Славы».

Художественная самодеятельность. В культурно-просветительных учреждениях системы Мин-ва культуры БССР на 1 января 1970 г. насчитывалось 17192 кружка художественной самодеятельности, объединяющих 222779 участников.

В 1970 г. 5 лучшим коллективам присвоено наименование «Народный». Теперь в гос. учреждениях республики их насчитывается 58, в т. ч.: 23 народных театра, 16 хоров, 4 хоровые капеллы, 3 ансамбли танца, 6 ансамблей песни и танца, 1 симфонический оркестр, 4 оркестра народных инструментов, 1 народный цирк. Всего в республике работает 143 народных коллектива.

В 1970 г. проведены республиканский конкурс коллективов художественной самодеятельности и исполнителей, посвященный 100-летию со дня рождения В. И. Ленина, и Всебелорусский фестиваль молодежи, посвященный 50-летию комсомола республики.

Народный симфонический оркестр Могилевского городского Дома культуры выступал с отчетными концертами в Москве. Народный ансамбль танца Витебского районного Дома культуры принял участие в республиканском празднике песни Лит. ССР. Танцевальный коллектив народного ансамбля песни и танца «Неман» (Гродно) выступал на 2-м Всесоюзном фестивале самодеятельных ансамблей народного танца в Кишиневе.

Ансамбль танца «Юрочка» Барановичского городского Дома культуры и народный ансамбль танца «Колод» Витебского районного Дома культуры гастролировали в ПНР, народный ансамбль танца «Радость» (Брест) — в ВНР, народный ансамбль танца «Веснянка» Дома культуры Могилевского автозавода им. Кирова — в НРБ.

Общественные и культурные контакты с зарубежными странами. В 1970 г. республику посетили делегации: Португальской КП, Перуанской КП, Гватемальской партии труда, Болгарской КП, руководящих работников КПЧ, партийных работников ЦОПР, прел. КП Люксембурга Д. Урбани, делегация Народной палаты ГДР, Федерального собрания ЧССР, Ген. секретарь ООН У Тан; делегации обществ дружбы из ПНР, ДРВ, ГДР, Норвегии и Финляндии и др. делегации.

25 марта — 6 апреля в республике проводились дни венгерской культуры (в рамках дней культуры в СССР), в которых приняли участие Гос. народный ансамбль ВНР и официальная делегация культуры ВНР во главе с зам. министра культуры и просвещения ВНР Ено Шнмо. Была открыта выставка венгерского прикладного искусства. В ноябре в Минске проводились дни финской культуры. В проведении дней приняли участие официальная делегация во главе с министром просвещения Меери Калавайнеи, группа мастеров искусств Финляндии (эстрадный оркестр Финского радио и телевидения, оркестр народных инструментов, вокальный ансамбль группы), самодеятельный рабочий коллектив художественной гимнастики. В Минске были открыты выставки прикладного искусства Финляндии и финской архитектуры.

В БССР в 1970 г. приехало 16 зарубежных коллективов и 20 индивидуальных исполнителей из 19 стран мира. Среди них: Пражский мужской хор, Праздниковский симфонический оркестр, ансамбль песни и танца «Маори» из Новой Зеландии, хор мальчиков из ПНР, эстрадный оркестр Софийского радио и телевидения и Загребский эстрадный оркестр и др.

В 1970 г. 123 артиста БССР выступили в 10 странах мира. Гос. ансамбль танца БССР гастролировал в ВНР во время дней советской культуры. Органист О. Ичченко принимал участие в фестивале органной музыки в Кракове, певец В. Вулич — в фестивале народной песни «Братская дружба» в Иордании, выступал в Берлинской опере, певица О. Данилюк — в Будапештской опере.

В августе в БССР прошла встреча дружбы и солидарности советской и ветнамской молодежи.

ГРУЗИНСКАЯ СОВЕТСКАЯ СОЦИАЛИСТИЧЕСКАЯ РЕСПУБЛИКА (Грузия)

Общие сведения. Площадь — 69,7 тыс. км². Население — св. 4,7 млн. чел. (на 1 января 1971 г.). В состав Груз. ССР входят: Абхазская АССР, Аджарская АССР и Юго-Осетинская автономная область. В республике — 67 районов, 51 город и 57 поселков городского типа (в т. ч. и рабочие поселки). Столица — Тбилиси (906,6 тыс. жит., на 1 января 1971 г.). Основное население (по переписи 1970 г.) — грузины (66,8%); армяны — 9,7%, русских — 8,5%, азербайджанцев — 4,6%, осетин — 3,2%, греков — 1,9%, абхазов — 1,7% и др.

16 апреля в Тбилиси состоялось торжественное заседание ЦК КП Грузии и Верховного Совета Груз. ССР, посвященное 100-летию со дня рождения В. И. Ленина. 45 передовых коллективов предприятий, организаций, совхозов и колхозов Груз. ССР награждены Ленинскими юбилейными почетными грамотами ЦК КПСС, Президиума Верховного Совета СССР, Совета Министров СССР и ВЦСПС.

Государственный строй. Грузинская ССР — союзная советская социалистическая республика, входит в состав СССР. Действующая конституция утверждена 13 февраля 1937 г. Верховный Совет республики ныне действующего 8-го созыва избран 13 июня 1971 г. в составе 400 депутатов, в т. ч. рабочих 109, колхозников 92, беспартийных 136, женщин 141. Председатель Верховного Совета Груз. ССР — И. В. Абашидзе; заместители — В. Н. Григалашвили, Ш. М. Шакая, Л. А. Хозреванидзе, А. К. Хугаев. Председатель Президиума Верховного Совета Груз. ССР — Г. С. Дзодендзе; заместители — М. М. Лелашвили, Б. В. Шинкуба, Д. Д. Диасамидзе; секретарь — З. А. Квачадзе. Члены Президиума: Б. З. Барсуков, А. Г. Вагшапвили, З. Н. Гасиев, У. М. Джапаридзе, Р. А. Джапаридзе, Р. В. Метревели, В. П. Мжаванадзе, Д. И. Патишвили, С. П. Петросян, С. С. Сихарулидзе, Т. М. Тавадзе, Р. Ф. Цигаги, А. Е. Читанава, Г. А. Чогошвили. Председатель Совета Министров — Г. Д. Джавахишвили, первый заместитель — Ш. Д. Кикнадзе (он же — министр иностранных дел); заместители: В. И. Вадачкoria, З. В. Гелдиашвили, Е. М. Джапаридзе (он же — пред. Госплана Груз. ССР), А. М. Лабахуа, В. М. Спрадзе.

На 7-й сессии Верховного Совета Груз. ССР 7-го созыва (17—18 июня 1970 г.) был рассмотрен вопрос об охране природы, борьбе с эрозией почв и мерах по их дальнейшему улучшению в республике, утвержден Кодекс о браке и семье Груз. ССР, а также указы Президиума Верховного Совета, принятые между 6-й и 7-й сессиями. На 8-й сессии (22—23 декабря) Верховный Совет обсудил и утвердил гос. план развития народного хозяйства и гос. бюджет Груз. ССР на 1971 г. и отчет об исполнении гос. бюджета за 1969 г. Были утверждены указы Президиума, изданные после 7-й сессии. 13 декабря состоялись выборы народных судей.

Коммунистическая партия Грузии насчитывала на 1 января 1971 г. 286084 члена партии и 10 291 кандидата в члены партии, объединенных в 10 791 первичную партийную организацию.

На 16-м пленуме (8 января) был обсужден организационный вопрос. 17-й пленум (3 апреля) был посвящен задачам партийной организации республики по дальнейшему усилению борьбы за соблюдением закона о земле и правил землепользования. Был рассмотрен организационный вопрос. Итоги Июльского (1970 г.) пленума ЦК КПСС и задачи республиканской партийной организации по выполнению его решений

был предметом обсуждения на 18-м пленуме (21 июля). Пленум принял постановление о сод. соревнованиях в честь 24-го съезда КПСС.

Задачам партийных организаций по дальнейшему усилению партийно-политической и организационной работы в связи с подготовкой к 24-му съезду КПСС был посвящен 19-й пленум (27 октября). Пленум принял решение созвать 24-й съезд КП Грузии 27 января 1971 г., а также заслушал сообщение о деятельности Бюро ЦК КП Грузии между пленумами. На 20-м пленуме (28 декабря) были рассмотрены итоги Декабрьского (1970 г.) пленума ЦК КПСС, сессии Верховного Совета СССР и Груз. ССР и задачи партийных организаций республики по выполнению народнохозяйственного плана на 1971 г. Пленум наметил практические мероприятия по достойной встрече 24-го съезда КПСС, 50-летия Груз. ССР и КП Грузии. Было решено перенести созыв 24-го съезда КП Грузии на 17 февраля 1971 г.

8 января состоялся актив республиканской парт. организации, посвященный итогам Декабрьского (1969 г.) пленума ЦК КПСС, 7-й сессии Верховного Совета СССР и задачам парт. организации республики.

27 февраля — 1 марта 1971 г. состоялся 24-й съезд КП Грузии. 1-й пленум (1 марта) рассмотрел орг. вопросы.

Бюро ЦК КП Грузии: М. А. Гогичашвили, Г. Д. Джавахишвили, Г. С. Дзодендзе, А. Н. Инаური, Ш. Д. Кикнадзе, С. К. Куркоткин, О. И. Лолашвили, В. П. Мжаванадзе, Н. Ш. Цакая, Ш. И. Чапуквадзе, А. Н. Чуркин; кандидаты в члены Бюро: Р. В. Метревели, Т. И. Мосашвили, Д. И. Патишвили. Первый секретарь ЦК КП Грузии — В. П. Мжаванадзе, второй секретарь — А. Н. Чуркин; секретари — М. А. Гогичашвили, Н. Ш. Цакая, Ш. И. Чапуквадзе.

Ленинский Коммунистический Союз Молодежи Грузии насчитывает 476701 члена (8292 первичные комсомольские организации; на 1 января 1971 г.).

20 января состоялся 7-й пленум ЦК ЛКСМ Грузии, посвященный работе комсомольских организаций республики по разветвлению массового движения сельской молодежи за овладение техническими профессиями.

28-й съезд ЦК ЛКСМ Грузии (26—27 февраля) обсудил и утвердил отчет ЦК ЛКСМ Грузии и ревизионной комиссии, избрал руководящие органы комсомола и делегатов на 16-й съезд ВЛКСМ.

1-й пленум вновь избранного ЦК ЛКСМ Грузии (27 февраля) был посвящен организационным вопросам. На 2-м пленуме (27 марта) были рассмотрены организационные вопросы. 3-й пленум (9 июня) обсудил итоги 16-го съезда ВЛКСМ и задачи комсомольских организаций республики. 4-й пленум (27 ноября) был посвящен задачам комсомольских организаций по коммунистическому воспитанию учащейся молодежи, а также работе Бюро и Секретариата ЦК ЛКСМ Грузии после 2-го пленума.

Первый секретарь ЦК ЛКСМ Грузии — Д. И. Патишвили, второй секретарь — И. Б. Гамрекли, секретари — Н. И. Лагидзе и Н. А. Попхадзе.

Профессиональные союзы насчитывали на 1 января 1971 г. 1 486 930 членов (15 753 первичные профсоюзные организации). Пред. Грузинского республиканского совета профсоюзов — Т. И. Мосашвили.

Народное хозяйство. Среднегодовая численность рабочих и служащих в народном хозяйстве в 1970 г. — ок. 1,5 млн. чел. (на 4% больше, чем в 1969 г.). Национальный доход вырос за год на 9,5%, а прибыль —

на 15,5%. Капитальные вложения в народное хозяйство за счет всех источников финансирования — 1120 млн. руб.

За годы 8-й пятилетки в строительство вложено ок. 5 млрд. руб. (в 1,6 раза больше, чем в предыдущем пятилетии). Построено и реконструировано св. 280 промышленных предприятий и цехов, введено в эксплуатацию ок. 9 млн. м² общей площади жилых домов. Труженики с. х-ва заготовили 1155 тыс. т сортового чайного листа, 1478 тыс. т винограда, 715 тыс. т фруктов, 214 тыс. т цитрусовых плодов, что на десятки, а по некоторым видам культур — на сотни тыс. т больше плана.

Промышленность. Годовой план реализации промышленной продукции выполнен на 103%. Объем реализованной продукции стал на 9% больше, чем в 1969 г., объем промышленного производства — на 10,5%. В 1970 г. вступили в строй 12 промышленных предприятий, а также большое количество новых цехов и производств на предприятиях действующих. Сданы в эксплуатацию 3-д гидроизоляционных материалов в Лило, а-ды сборных железобетонных изделий в Кутаиси, Батуми и Телави, Хашурская текстильно-галантерейная ф-ка, Карельский авторемонтный 3-д, Боржомский хлебозавод, Гальская чайная ф-ка, Кутаисская кондитерская ф-ка, ф-ка гофрированной тары на Ингурское целлюлозно-бумажное комбинате. Введено в действие: 202 км линий электропередачи напряжением 35 кВ и выше, 1000 км линий электропередачи для электрификации с. х-ва напряжением 6–20 кВ, 357,8 тыс. кВт трансформаторных понижающих подстанций напряжением 35 кВ и выше, 15,6 тыс. м³ нефтеемкостей, мощности по производству полиолефиновых пленок — на 2 тыс. т в год, продукции бытовой химии — на 5 млн. руб., чугуна и литья — на 10 тыс. т в год, и др.

Производство важнейших видов промышленной продукции

Виды продукции	1965 г.	1968 г.	1969 г.	1970 г.
Электроэнергия (млн. квт·ч)	6042	7748	8334	8962
Уголь (тыс. т)	2621	2264	2317	2298
Чугун (тыс. т)	819	862	802	783
Сталь (тыс. т)	1364	1446	1380	1411
Прокат готовый (тыс. т)	980	1164	1036	1148
Стальные трубы (тыс. т)	415	440	442	472
Железобетонные изделия (тыс. м ³)	665	680	677	682
Минеральные удобрения (в усл. единицах, тыс. т)	436	529	492	467
Грузовые автомобили (тыс. шт.)	10,0	12,1	12,7	14,0
Металлообручные стальные (шт.)	4660	3826	3490	3439
Цемент (тыс. т)	1375	1384	1377	1451
Шифер (млн. усл. плиток)	52	63	53	66
Сборные железобетонные конструкции и детали (тыс. м ³ изделий)	672	854,5	852,4	922,4
Бумага (тыс. т)	32,2	30,1	33,5	35,5
Стиральные машины (тыс. шт.)	61,6	124,1	160	133,6
Хлопчатобумажные ткани (млн. м)	59,2	59,8	60,2	63,9
Шерстяные ткани (тыс. м)	3419	5562	6228	6477
Шелковые ткани (тыс. м)	20681	28498	31418	38255
Чулочко-носочные изделия (млн. пар)	42,6	46,5	45,7	45,7
Бельевой текстиль (тыс. шт.)	17,7	19,3	19,6	20,7
Кожаная обувь (млн. пар)	11,1	13,8	13,5	14,6
Масло (без производства колхозами и домашнего производства, тыс. т)	30,5	47,1	45	48,4
Консервы (млн. усл. банок)	140,5	201,7	209,4	233,7
Чай натуральный (тыс. т)	24,1	28,6	28,0	27,7
Виноградное вино (без производства колхозами и домашнего производства, млн. да)	8,6	12,2	13,6	14,3
Шампанское (млн. бутылок)	7,7	9,0	9,8	10,0
Папиросы и сигареты (млрд. шт.)	18,9	11,9	12,3	15,2

В народное хозяйство внедрено ок. 16 тыс. изобретений и рационализаторских предложений, дающих почти 24 млн. руб. экономии в год. Производительность труда по сравнению с 1969 г. увеличилась на 9%, за счет чего получено 92% прироста продукции.

Предприятия, работавшие по новой системе планирования и экономического стимулирования, произвели 83% всей продукции и дали 86% прибыли.

Сельское хозяйство. На конец 1970 г. в республике насчитывалось 1265 колхозов и 231 совхоз. Валовой доход колхозов увеличился по сравнению с 1969 г. на 17%.

Распределение посевных площадей по с.х. культурам (во всех категориях хозяйств, тыс. га)

Культуры	1965 г.	1968 г.	1969 г.	1970 г.
Вся посевная площадь	770	745	747	737
В том числе:				
Зерновые	501	429	413	389
Технические	44	44	42	40
Картофель и овощи-бахчевые	51	56	57	57
Кормовые	174	216	235	251

Валовая продукция с. х-ва в 1970 г. — 1124 млн. руб. (на 164 млн. руб., на 17% больше, чем в 1969 г.; в сопоставимых ценах). Произведено (в тыс. т): сортового чайного листа — 258,9, цитрусовых — 136,1, плодов — 373, винограда — 579, овощей — 327, картофеля — 299, сахарной свеклы (фабричной) — 124, зерновых культур — 615. В 1970 г. с. х-во получило самый высокий за всю историю земледелия Грузии урожай чая, винограда, плодов, цитрусовых, овощей и картофеля.

Поголовье продуктивного скота (во всех категориях хозяйств, на конец года, тыс.)

	1965 г.	1968 г.	1969 г.	1970 г.
Крупный рогатый скот	1514	1501	1446	1475
в т. ч. коровы	608	609	590	597
Свины	574	569	589	687
Овцы и козы	2174	2084	1827	1955

Средний удой молока от коровы — 1233 кг, настриг шерсти с овцы — 2,4 кг, яйценоскость курицы — 128 яиц. В 1970 г. произведено: мяса (в убойном весе) 101 тыс. т, молока — 510 тыс. т, яиц — 400 млн. шт., шерсти — 4,4 тыс. т. Гос. закупки скота и птицы (в живом весе) — 74 тыс. т, молока — 174,7 тыс. т, шерсти (в зачетном весе) — 5,2 тыс. т, яиц — 162 млн. шт.

Колхозы и совхозы заложили (в га): плодовых садов — 3353, виноградников — 3043, цитрусовых насаждений — 1303, чайных плантаций — 1177, благородного лавра — 236, тунга — 257, тутовых насаждений — 347.

Капиталовложения государства и колхозов в с. х-во в 1970 г. — ок. 216 млн. руб. (рост за год на 6%).

С. х-во получило в 1970 г.: 3086 тракторов, 1593 автомобиля, 82 зерно- и 210 силосоуборочных комбайнов, 2063 тракторных плуга, 750 сельхоз, 875 культиваторов, 724 косилки, 218 граблей, 129 универсальных погрузчиков, 364 разбрасывателя минеральных удобрений, 205 пресс-подборщиков, 157 дождевалов машин, 564 тыс. т минеральных удобрений.

Проведены лесовосстановительные работы на 24,6 тыс. га. Введено в эксплуатацию ок. 10 тыс. га орошаемых земель, осушено 10,8 тыс. га земель.

Вошли в строй элеваторы мощностью в 11,7 тыс. т, механизированные зерносклады — на 3,2 тыс. т,

склады для хранения 9,4 тыс. т минеральных удобрений, помещения для содержания 21 тыс. гол. кр. рог. скота, 12 тыс. голов свиней, 87 тыс. овец, 116 тыс. птиц, птицефабрики для разведения 212 тыс. кур-несушек.

Материальное благосостояние. Среднемесячная денежная заработная плата рабочих и служащих в 1970 г. увеличилась более чем на 4%, оплата труда колхозников — на 4%. Выплаты и льготы, полученные населением из общественных фондов потребления, — ок. 979 млн. руб. (на 5,5% больше, чем в 1969 г.).

На средства гос. и кооперативных предприятий и организаций, колхозов и населения введено в эксплуатацию жилых домов общей (полезной) площадью 1795 тыс. м²; газифицировано 85,6 тыс. квартир. За счет государства построены общеобразовательные школы на 26,1 тыс. мест, детские дошкольные учреждения — на 5,3 тыс. мест, больницы и поликлиники — на 1470 коек. Объем бытовых услуг населению возрос на 18%.

В народное хозяйство направлено св. 20 тыс. квалифицированных рабочих и ок. 26 тыс. молодых специалистов, в т. ч. более 12 тыс. — с высшим образованием.

В республике — св. 19 тыс. научных работников (на 1 января 1971 г.), 6,5 тыс. чел. из них имеют ученую степень доктора или кандидата наук.

Академия наук Грузинской ССР основана в 1941 г. На 1 января 1971 г. в ее составе было 64 академика и 46 членов-корреспондентов. Президент — Н. И. Мусхелишвили. Академия объединяет 38 н.-и. учреждений. В системе АН Груз. ССР работает 254 доктора наук и 1272 кандидата наук.

В 1970 г. разрабатывалось 963 н.-и. темы по 153 проблемам. За год состоялось 6 заседаний общего собрания Академии: собрание, обобщившее итоги научной деятельности в области естествознания и общественных наук за 1969 г. и задачи на 1970 г.; заседания, посвященные 100-летию со дня рождения В. И. Ленина, 150-летию со дня рождения Ф. Энгельса и др.

За создание трековой искровой камеры группе грузинских физиков присуждена Ленинская премия 1970 г.

В 1970 г. были проведены 5-й Всесоюзный симпозиум по нитридам, Всесоюзное совещание по механизмам внутреннего трения в металлических и полупроводниковых материалах и др. Ученые Грузии участвовали в работе конгресса математиков (Франция), 14-го съезда Международного астрономического союза (Великобритания), 12-й конференции по координационной химии (ПНР), симпозиума по общим проблемам гелимнологии (СССР), 7-го конгресса социологов (НРБ), конференции по общему языку мира (Австрия), конгресса лингвистов (СРР) и др.

Для обмена опытом, оказания научно-технической помощи, консультаций и чтения лекций ученые АН Груз. ССР выезжали в НРБ, ВНР, ГДР, ЧССР, СФРЮ, Канаду, Индию, Иран, Ирак, ФРГ, Швецию, на Кубу и др. Ученые из ВНР, ГДР, ПНР, СРР, ЧССР, Канады, Италии, Индии, Франции, США, ОАР, Японии и др. приезжали в Грузию.

В 1970 г. опубликованы монографии: Н. Вахана — «Вероятностное распределение в линейных пространствах» (на ян. 1971 г.), Ш. Джавахишвили — «Кристаллические сланцы южного склона Большого Кавказа», Э. Котелишвили — «Стратиграфия и флора коллидского и смежных горизонтов Западной Грузии», Ф. Давитая, Ю. Мельник — «Проблема прогноза излияния или орошения», И. Натанашвили — «Волны биогенного Большого Кавказа», Р. Двали и В. Махаладзе — «Механическая тяга в горных условиях», А. Чурая и Ш. Джабуа — «Сейсмостойкость кирпичных и крупнооблочных владий», Н. Кецохели — «Варбарисы Грузии», Т. Йоселиани — «Нервные механизмы интегративной деятельности спинного мозга», А. Зурабашвили — «Актуальные проблемы переноса ионизации климатической обстановки», И. Натанашвили — «История рабочего класса Грузии (1921—1932 гг.)», В. Пахомов — «Монеты Грузии», Н. Яшвили — «Мелнорация в сельском хозяйстве», А. Нунубидзе — «Империализм или „трансформированный“ капитализм?», а также книги: А. Авалиани — «Прошлое и будущее грузинской химической промышленности», Д. Кахтадзе, Э. Оникашвили, Ф. Твалдзе — «Некоторые приложения теории сплайнов при физико-химическом исследовании ферро-сплавов», С. Вуткуви — «Электробиологическое изучение функции базальных ядер», П. Гугушвили — «Социологические этюды» (т. 1), Г. Пахтадзе — «Русско-грузинские политические

отношения в первой половине XVIII века», Г. Чубинашвили — «Вопросы истории искусства», С. Кауцхшвили — «Георика» (т. 8) и др.

Кроме того, опубликованы сборники: «Вопросы оптимального планирования», «Вопросы вычислительной техники», «Бюллетень Абхазманской астрофизической обсерватории» (вып. 39), «Переработка грузинских полиметаллических и марганцевых руд», «Заметки по систематике и географии растений» (вып. 23), «Общие вопросы эволюционной палеоботаники» (вып. 3), «Вопросы нитролюбивости растений и зеленого строительства» (вып. 4), «Вопросы марксистско-ленинской экономической и правовой теории», «Экономика» (т. 2), «История коллективизации сельского хозяйства Грузинской ССР», «Памятники грузинского права» (т. 3), «Очерки истории Грузии» (т. 1—5), «Вопросы истории Советской Грузии», «Буржуазная философия XX века» и др.

Культурная жизнь. Художественная литература и литературоведение. В 1970 г. были опубликованы романы: Т. Гоголадзе «Человек человеком» (кн. 2) о первых годах установления Советской власти в Грузии, исторический роман Л. Готуа «Митридат» (ч. 1). Вышли в свет сочинения Г. Абашидзе (т. 1), В. Габескириа (т. 1), М. Джавахишвили (т. 2), С. Клдиашвили (т. 1), А. Кутателли (т. 1), П. Лора (т. 1), Г. Табидзе (т. 3), С. Шапиашвили (т. 5), Г. Шатберашвили (т. 1), Д. Шенгела (т. 3). Изданы поэмы и стихи: А. Адама, В. Горганели, В. Джавахадзе, К. Каладзе, Г. Качахидзе, М. Лебанидзе, Г. Леонидзе, М. Мачавариани, Р. Маргиани, Ш. Нишнанидзе, И. Нонешвили, Г. Салуквадзе, Л. Сулаберидзе, Ш. Порчхидзе, Д. Чарквиани, Т. Чантура, О. Челидзе; рассказы: Ш. Амсулашвили, А. Гецадзе, Э. Кипиани, Р. Кюркиа, К. Лорджианидзе; воспоминания и статьи С. Клдиашвили; стихи и сказки для детей: К. Гоглашвили, Д. Джавахишвили, Г. Иванишвили, М. Кахидзе, Н. Кецохели; сборники: «Поэты Грузии о Ленине», «Народные стихи и песни о Ленине», «Ленин и вопросы литературы», «О Г. Леонидзе».

В 1970 г. на грузинском языке вышли: «Ленин и дети» В. Бонч-Бруевича, «В. И. Ленин» М. Горького, «Таким был Владимир Ильич Ленин» Е. Стасовой, «Иду на грозу» Д. Гравина, «Лирика» Гафияза, «Девять песен» Ю. Марциняквичуса, «Пост обреченных» Р. Олдингтона, «Брачная ночь» Л. Пираделло, «Сирено де Бержерак» Э. Ростана, «Нюб» Л. Ренни, «Море и яд» Эндю Сасаку, «Рождение по мукам» А. Толстого (кн. 3), «Хаос» А. Ширвазаде и др.

В литературных журналах были опубликованы романы: Э. Зедгенидзе «Весна началась рано» о жизни современной молодежи, К. Гамсахурдия «Тамар» о жизни и деятельности грузинской царицы Тамары, Р. Джапаридзе «Страстная неделя» о восстании бывших военнопленных грузин на голландском острове Тексель весной 1945 г., Н. Думбадзе «Не бойся, мама» о советских пограничниках, Э. Кипиани «Шапка, закинутая в небо» о морально-этических идеалах советского человека, Д. Квициридзе «До свидания, дремучий лес», С. Чпая «Екатерина Чачвадзе» (ч. 2, на рус. яз.), Г. Чиковани «Февраль» об установлении Советской власти в Грузии, Г. Шатберашвили «Десять дней мучений Або»; поэмы И. Вакели, К. Каладзе, Л. Сулаберидзе, О. Челидзе; повесть «Пятница» Т. Чпладзе; пьесы В. Каделакли и П. Какабадзе; рассказы Г. Гогичашвили, Г. Дочанашвили, Р. Иванишвили, О. Йоселиани, А. Ломидзе, Э. Майсурадзе, А. Самсония; стихи И. Абашидзе, А. Тваздаде, Б. Шинкуба.

Из литературоведческих и литературно-критических работ опубликованы: А. Барамидзе — «Мировая эпическая поэзия средневековья и „Вепхисткаосани“», И. Богомолов — «Сергей Есенин в Грузии», Д. Гамеардшвили — «Становление критического реализма в грузинской литературе», А. Гадерелиа — «Некоторые вопросы художественно-философского мышления Гусева», Г. Гвердцители — «Рассказы Григола Чи-

ковани», Р. Джапаридзе — «Что разрушает дружбу?», Н. Джакши — «Ленин и эстетика» (1971 г.), Г. Джибладзе — «Яков Гогобашвили — отец новой грузинской педагогик», М. Дудуава — «В. И. Ленин и вопросы эстетики», Г. Маргвельашвили — «Дороги и страдания», Г. Мерквиладзе — «Пути развития и проблематика грузинского советского романа», Г. Натрошвили — «Слово поэта», Ш. Саакадзе, Р. Шамелишвили — «Любимые писатели В. И. Ленина», Д. Тухарели — «Некоторые особенности современной Ленинианы», С. Цаншвили — «След глубокий, неагладимый», К. Хачинашвили — «Грузинская поэтическая Лениниана».

На республиканском конкурсе, посвященном 100-летию со дня рождения В. И. Ленина и 50-летию Советской власти в Грузии премий удостоены романы: «Страстная неделя» Р. Джапаридзе, «Не бойся, мама» Н. Думбадзе, «Дни наши» Т. Гоголадзе и «Шапка, закинутая в небо» Э. Кипиани; поэмы К. Каладзе, О. Челидзе, Л. Сулаберидзе и Ш. Нишнинадзе.

В апреле состоялся пленум Союза писателей Грузии, посвященный 100-летию со дня рождения В. И. Ленина.

Т е а т р. В Грузии — 23 драм. и муз. театра. Гос. академ. драм. театр им. Ш. Руставели в 1970 г. показал спектакли: «Вечер грузинского стиха» (реж. В. Кобахидзе, Г. Сагарадзе), «Дети земли» С. Жгенти (реж. М. Туманишвили и Р. Стурау), «Доброе утро, девочка» М. Элиозишвили (реж. Л. Иоселиани), «Стеклозвонный зверинец» Т. Ульямса (реж. М. Кучухидзе), «Дело о мосте» А. Чхадзе (реж. М. Туманишвили), «Саламура» А. Сулакаури (реж. Р. Стурау). Гос. академ. драм. театр им. К. Марджанишвили показал две поэмы Важа Пшавела — «Алуда Кетелаури» и «Хозяин и гость» (реж. Л. Мирцхулава); «Человек ли он?» по И. Чавчавадзе (реж. В. Купшташвили), спектакль возобновлен В. Годзанишвили). Гос. русский драм. театр им. А. С. Грибоедова поставил «С вечера до полудня» В. Розова, «Маскарад» Лермонтова (реж. спектаклей М. Гершт), «Сказки старого Арбата» А. Арбузова (реж. К. Сурмава), «Уступи место завтрашнему дню» В. Дельмара, «Единственный свидетель» А. и П. Тур (реж. спектаклей М. Пясецкий). Руставский гос. драм. театр показал: «Картины из семейного альбома» Т. Чхадзе (реж. Г. Сихарулидзе), «Нашествие» Л. Леонова (реж. Н. Гачава), «Человек из Ламачи» Д. Вассермана, Дж. Дериона (реж. Г. Антадзе, Н. Гачава), «Гвой дядя Мипа» Г. Мдивани (реж. З. Канделаки). Репертуар Тбилисского гос. армянского театра им. Ст. Шаумяна пополнился за счет спектаклей «Хочу быть княгиней» З. Антопова (реж. М. Гьжимкрели), «Баллада о Шаумяне» Б. Сейраняна, «Венецианские близнецы» К. Гольдони, «Намус Шарванадзе» (реж. спектаклей Г. Умхиян), «О нервы, нервы» А. Тер-Григоряна (реж. М. Григорян).

На Всесоюзном конкурсе на лучшие драм. спектакли в ознаменование 100-летия со дня рождения В. И. Ленина были награждены: дипломом 3-й степени Гос. академ. драм. театр им. Ш. Руставели за спектакль «Дети земли» С. Жгенти (реж. М. Туманишвили и Р. Стурау) и Груз. театр юного зрителя за спектакль «Дивизия № 16» («Киквидзе») В. Дарасели (реж. Т. Чхейдзе); дипломом 4-й степени награжден С. Закарнадзе за создание образа Атабо в спектакле «Пока арба не перевернулась» по пьесе О. Иоселиани в театре им. Ш. Руставели; дипломом 2-й степени — О. Иоселиани за создание этой пьесы.

В октябре Чхатарский гос. театр им. А. Церетели отмечал свое 75-летие. Гл. режиссеру этого театра О. Я. Алексивили и артистке В. И. Сванели присвоено почетное звание «народный артист Грузинской ССР».

В декабре театральная общественность отмечала 125-летие русского драм. театра в Грузии. Актерам театра им. А. С. Грибоедова В. Н. Захаровой, И. И. Злобину, И. Н. Русинову, Н. С. Сперанскому и гл. реж. театра Г. Д. Лордкипанидзе присвоено звание народного артиста республики.

Музыка. Гос. академ. театр оперы и балета им. З. Палиашвили показал в 1970 г. новые спектакли: балеты «Непокоренные» Д. Торадзе (пост. В. Чабукниани, дирижер В. Палиашвили), «Бабушка и внучка» («Тщетная предосторожность») П. Гертеля (пост. В. Ивашкина, дирижер В. Палиашвили, худ. руководитель В. Чабукниани), оперу «Золотая свадьба» А. Балачвадзе (пост. Д. Анджапаридзе, дирижеры Д. Кахидзе и Т. Джапаридзе). Кутаисский оперный театр — филиал Гос. академ. театра оперы и балета им. З. Палиашвили поставил оперы: «Красная шапочка» И. Гокпели (реж. Г. Гачелидзе, дирижер А. Мачавариани), «Миндия» О. Такташвили и «Кето и Котэ» В. Долидзе (обе оперы поставлены реж. Д. Анджапаридзе, дирижер Т. Кобахидзе).

На сцене Тбилисского гос. театра муз. комедии им. В. Абашидзе поставлены оперетты: «Моя теща» (музыка А. Ованова, реж. Ш. Месхи, дирижер Г. Кахвани), «Треснутая пластинка» И. Дунавского (муз. редакция и свободная аранжировка Ш. Милорава, режиссер Ш. Месхи, дирижер Р. Хурцилава), «Гость и хозяйин» Ш. Джджуа (режиссер Д. Кобахидзе, дирижер Р. Хурцилава), «Жены и мужья» Б. Квернадзе (режиссер Л. Мирцхулава, дирижер Р. Хурцилава); возобновлена постановка «Нино» А. Швертшвили (пост. Ш. Месхи, дирижер Р. Хурцилава).

Из произведений, созданных грузинскими композиторами в 1970 г., следует отметить: Концерт для виолончели и оркестра В. Азарашвили, оперу «Золотая свадьба» А. Балачвадзе, ораторию «Джон Рид» Т. Бакурадзе, «Оду Ленину» О. Гордели, Симфонию № 2 Г. Канчели, оперетту «Жены и мужья» Б. Квернадзе, хоровую поэму «У могилы неизвестного солдата» И. Кечакмадзе, Симфонию № 3 для камерного оркестра С. Насидзе, ораторию «Николоз Бараташвили» О. Такташвили, Симфонию № 3 «Юность» О. Тевдорадзе, Симфонию № 2 «Хвала Никорциндзе» Д. Торадзе, Струнный квартет № 7 и ораторию «Бессмертие» С. Цинцадзе, вокально-симфоническую поэму «Владимир Ленин» А. Чмакадзе.

100-летию со дня рождения В. И. Ленина были посвящены вечер «Лениниана грузинской сцены», пленум Союза композиторов республики (апрель).

На республиканском конкурсе, посвященном 100-летию со дня рождения В. И. Ленина, 2-ю премию получил С. Цинцадзе за ораторию «Бессмертие», 3-ю — Т. Бакурадзе за ораторию «Джон Рид» и И. Кечакмадзе за хоровую поэму «У могилы неизвестного солдата».

В Кутаиси открылся филиал Тбилисской гос. консерватории им. В. Сарджишвили.

К и н о. Киностудия «Грузия-фильм» в 1970 г. выпустила 7 полнометражных художественных фильмов: «Десница великого мастера» (2-я серия, сценарий К. Гамсахурдиа, В. Таблишвили, режиссеры В. Таблишвили, Д. Абашидзе, оператор Г. Челидзе), «Чермек» (цветной широкоформатный, сценарий Г. Плиева, А. Мишарина, Н. Саншвили, режиссер Н. Саншвили, оператор Д. Маргвель), «Старые мельницы» («Половодье»), сценарий А. Сулакаури, Т. Гомадзе, режиссер Т. Гомадзе, оператор Н. Сухишвили), «Сад Семирамиды» (сценарист и режиссер С. Долидзе, оператор Ф. Высоцкий), «День-деньской» (сценарий М. Какиташвили, О. Мехришвили, Д. Эрсташви,

О. Иоселиани, режиссер О. Иоселиани, оператор А. Майсурадзе), «Звезда моего города» (сценарий О. Иоселиани, О. Абесаде, режиссер О. Абесаде, операторы А. Филашавили, А. Дубинский), «Три новеллы» — «Нуда» по рассказу М. Джавахишвили (сценарист и режиссер А. Рехвишвили, оператор М. Мгебришвили), «Епископ на охоте» по рассказу Н. Лордкипанидзе (сценарист и режиссер Л. Элиана, операторы Г. Чирадзе, Ш. Киладзе), «Соседи» по рассказу А. Белишвили (сценарист и режиссер Р. Чархалашвили, оператор И. Амассийский). Созданы мультипликационные фильмы: «Укротитель» (сценарий М. Саралидзе, режиссер О. Андроликашвили, художник А. Хускивадзе, оператор Л. Квалишвили), «Пегух-хирург» (сценарий М. Чиаурели, Г. Сванидзе, режиссер М. Чиаурели, художник А. Шаликашвили, оператор Л. Квалишвили), «Золотуха» (сценарий Б. Стариковского, М. Саралидзе, режиссер Б. Стариковский, художник И. Самсонадзе, оператор В. Каросанидзе) и др. На груз. яз. дублировано 55 художественных фильмов.

Студия научно-популярных и документальных фильмов выпустила на экран: короткометражные документальные фильмы: «Дальние рейсы» (сценарий Т. Гвалавадзе, режиссер О. Гургендзе, оператор Э. Гермесашвили), «Чрезвычайный комиссар» (сценарий В. Гиунашвили, А. Сигуа, режиссер Ш. Чагунава, оператор В. Курьян), «Натанеби» (сценарий Л. Цицидзе, режиссер Ш. Хомерики, оператор Н. Палишвили) и др.

Научно-популярные фильмы: «Кибернетика в медицине» (сценарий Э. Джанаридзе, режиссеры Д. Абашидзе, Н. Жужундадзе, операторы Б. Кресп, О. Макаян), «Хевсурети» (сценарий А. Сигуа, Г. Жванна, режиссер О. Гургендзе, оператор Э. Гермесашвили), «Мороз хранит клетку» (сценарий А. Александрели, режиссер Р. Чиаурели, оператор Т. Мегрелишвили), «Родники здоровья» (сценарий К. Церетели, режиссеры Ж. Ломидзе, И. Швелидзе, оператор Т. Элиашвили), «Человек и звезды» (сценарий Н. Гамбашидзе, режиссер В. Валишвили, оператор Ю. Феднев) и др.

В 1970 г. студия выпустила 24 киножурнала («Советская Грузия» 20 номеров и «Пионеры» 4 номера). В 1970 г. в Грузии насчитывалось 1436 киноустановок. Кинофильмы просмотрело 47,1 млн. зрителей.

Изобразительные искусства. 16—22 апреля 1970 г. в республике проходила традиционная «Неделя изобразительного искусства». В Гос. картинной галерее Грузии состоялись выставки: республиканская юбилейная, посвященная 100-летию со дня рождения В. И. Ленина (февраль, было представлено 300 произведений 160 авторов), выставка-конкурс самодеятельных художников и народных мастеров прикладного искусства (апрель), выставка, посвященная 25-летию победы над фашистской Германией (май), персональные выставки художников М. Гоцридзе (июнь) и Н. Якошвили (сентябрь), произведений художников Абхазской АССР (ноябрь), художников Аджарской АССР (декабрь). В книжном издательстве «Мерани» были развернуты выставки: произведений художника С. Майсашвили (март), графических работ художника Ш. Дзенадзе (май), произведений чеканки художника К. Гурули (июнь), графических работ Л. Гуднашвили (октябрь), рисунков и книжных иллюстраций Дж. Лолуа, работ художника У. Джанаридзе. В клубе художников открылась республиканская выставка «Физкультура и спорт в изобразительном искусстве Грузии».

В Гос. музее искусств Грузии состоялась персональная выставка работ художника Е. Дигуровой-

Кикодзе (март). В Батуми демонстрировалась выставка произведений народных художников (декабрь).

В октябре в Париже состоялась выставка «Грузия — народное искусство» (было представлено 300 произведений).

Скульптурный памятник Г. Саакадзе установлен в Каспи (автор М. Бердзенишвили), памятник Воинской славы — в Зестафоне (автор Э. Амашукели).

Керамик Р. Мегрелии награжден золотой медалью на международной выставке в Валлорье (Франция). Художнику З. Церетели присуждена Гос. премия СССР 1970 г. за мозаичные композиции в Тбилиси и Ульяновске. А. Кутателадзе присвоено звание народного художника СССР.

Архитектура. В 1970 г. были сданы в эксплуатацию: Дом актера Театрального общества Грузии (арх. В. Алексис-Мехкишвили, К. Нахуцришвили); автобаза СМ Груз. ССР (арх. В. Алексис-Мехкишвили, К. Нахуцришвили, Г. Курдиани, конструктор Г. Мебуке); Дом быта (арх. Г. Поцхишвили); здание парт. и адм. органов Орджоникидзевского р-на Тбилиси (арх. В. Житковский, конструктор Г. Мебуке); проектный ин-т «Кавгипротранс» (арх. Н. Ломидзе, Г. Модзалишвили, конструкторы И. Геладзе, М. Кавтарадзе); прижелезнодорожная сортировочная почта Миа-ва связи Груз. ССР, корпус «Б» (арх. Г. Молкадзе, Э. Квернадзе, конструктор И. Кахадзе); санаторий «Колхида» в Гагре (арх. Г. Джанаридзе); ресторан «Араги» в Тбилиси (арх. О. Мачабели, А. Ревазишвили, А. Чхиквадзе, конструктор М. Шахбазия).

Почетное звание народного архитектора СССР присвоено А. Г. Курдиани.

В мае 1970 г. состоялся 9-й съезд архитекторов Грузии.

Художественная самодеятельность. В 1970 г. работало 8712 кружков художественной самодеятельности, в т. ч. 37 народных театров (81 тыс. участников). В 1970 г. на ВДНХ СССР с успехом выступил ансамбль песни и танца Орджоникидзевского районного дома культуры (руководитель И. Абашидзе, хореограф З. Асатиани). Больших успехов добился молодежный ансамбль танца Кутаисского дома культуры на 2-м Всесоюзном фестивале народного танца СССР в Киншине.

Общественные и культурные контакты с зарубежными странами. В 1970 г. Грузию посетили: делегация руководителей работников ПОРП, работников народных советов НРБ во главе с секретарем Президиума Народного собрания М. Минчевым, профсоюзная делегация НРБ, делегация г. Люблины во главе с секретарем гор. н-та Союза коммунистов Словении Ф. Миртичем, коммунисты из Швеции, ученые-медики из США, делегация об-ва «Италия — СССР», делегация Кубинского ин-та дружбы народов и Ассоциации кубинско-советской дружбы. В Грузии находились: член Политбюро ЦК ВКП, зам. пред. Совета Министров НРБ И. Михайлов, премьер-министр Сангапура Ли Куан-э, президент Индии В. Б. Ганди, министр Революционных вооруженных сил Республики Куба Р. Кастро, член Президиума СКЮ, секретарь секретариата ЦК СКР Македонии С. Милосавлевский и др.

В Тбилиси проходили: Международный семинар детского фонда ООН (ЮНИСЕФ), Международный семинар ВОЗ.

В октябре в Грузии прошли дни культуры Италии, во Франции — дни культуры Грузии.

АБХАЗСКАЯ АССР (А б х а з и я)

Абхазская АССР в составе Груз. ССР образована 4 марта 1921 г. Площадь 8,6 тыс. км². Население — 489 тыс. чел. (на 1 января 1971 г.). Столица — Сухуми (104 тыс. жит.). Верховный Совет Абхазской АССР ныне действующего 8-го созыва избран 13 июня 1971 г. в составе 130 депутатов.

План реализации чр.м. продукции выполнен на 108% объема реализации ее в этом за год на 4%, произведено — на 7%. В 1970 г. добыто 952 тыс. т угля, произведено 735 млн. кт-ч электроэнергии, 10,7 млн. шт. кирпича, 44 тыс. м³ сборных железобетонных конструкций и деталей, 1857 тыс. пар кожаной обуви, 3,4 тыс. т машиностроительных изделий, 12 тыс. т цельномолоч-

ной продукции (без производства колхозами и домашнего производства), 6972 т. мяса, 2437 т. колбасных изделий, 10 144 т. рыбоботов, 5628 т. условных банок рыбных консервов, 648 т.с. д.л. виноградного вина (без производства колхозами и домашнего производства), 644 т.с. д.л. безалкогольных напитков, 6948 т. ферментированного табака, 1906 млн. шт. папирос, 11,3 т.с. ч.л. первичной обработки. Производительность труда в промышленности выросла по сравнению с 1969 г. на 3%.

Посевные площади с-х. культуры (по всем категориям хозяйств) — 41,8 тыс. га. В 1970 г. колхозы и совхозы заложили (в га): чайных плантаций — 335, цитрусовых насаждений — 729, плодовых — 116, тутовых — 71, виноградников — 43. Гос. закупки (во всех категориях хозяйств, тыс. т.): сортового чайного листа — 48,6, цитрусовых плодов — 9,8, винограда — 8,5, семенных плодов — 12,5, косточковых — 1,7, табака — 6,5, овсяной — 3,4, лаврового листа — 561 т.

Поголовье продуктивного скота на 1 января 1971 г. (во всех категориях хозяйств, тыс.): крупного рогатого скота — 145,2, в т. ч. коров и буйволиц — 64,5, свиней — 72,4, овец и коз — 40,7. В колхозах и совхозах в 1970 г. произведено: мяса (в живом весе) — 14,8 тыс. ц, молока — 75,1 тыс. ц, яиц — 29,5 млн. штук. Гос. закупки (во всех категориях хозяйств): скота и птицы (в живом весе) 5055 т, молока и молочных продуктов в переводе на молоко — 6274 т, яиц — 29,8 млн. штук, коконов — 431 т.

В общеобразовательных школах училось в 1970 г. 110,8 тыс. чел. В высших и средних спец. уч. заведениях, включая заочные, — 10 395 чел., в т. ч. в высших — 7378. В республике — 849 научных работников, из них 35 докторов наук и 352 кандидата.

За счет гос. капитальных вложений введено в эксплуатацию 39,3 тыс. м² жилой площади. Газифицировано 7175 квартир.

АДЖАРСКАЯ АССР

(Аджария)

Аджарская АССР в составе Груз. ССР образована 16 июля 1921 г. Площадь — 3 тыс. км². Население — 315,7 тыс. чел. (на 1 января 1971 г.). Столица — Батуми (104 тыс. жит.). Верховный Совет Аджарской АССР ныне действующего 8-го созыва избран 13 ноября 1971 г. в составе 80 депутатов.

План реализации пром. продукции 1970 г. выполнен на 107%. Объем ее производства увеличился по сравнению с 1969 г. на 9%. В 1970 г. произведено: 142 млн. кет-ч электроэнергии, 4 тыс. м² клееной фанеры, 84,4 млн. д.м. мягкой кожи, 1872 т. табака, 2371 млн. шт. папирос, 714 тыс. д.м. пива, 216 тыс. д.л. вина (без производства колхозами и домашнего производства), 613 тыс. д.л. пивной настойки, 265 т. пивных банок, 388 т. зеленого кипельного чая, 3443 т. мяса (включая субпродукты 1-й категории), 1348 т. колбасных изделий, 571 тыс. д.л. безалкогольных напитков, 3424 т. кондитерских изделий, 44 т. жиров (без производства колхозами и домашнего производства), 47,3 тыс. т. хлебобулочных изделий, 12,5 тыс. усл. банок консервов, 238 тыс. д.л. плодово-ягодного вина, 553 тыс. м. х.-б. тканей, 303 т. тушового масла, 854 тыс. пар кожаной обуви, на 4,2 млн. руб. мебели, 1,2 млн. пар оцинкованной посуды, 3094 шт. электротранов, 133,6 тыс. шт. стиральных машин, 10,8 тыс. м² пиленого лесоматериала, на 1,2 млн. руб. бамбуковых изделий. Производительность труда по сравнению с 1969 г. повысилась на 7%.

Гос. закупки в 1970 г. (тыс. т.): сортового чайного листа — 39,3, цитрусовых плодов — 63,9, винограда — 1,1, табака — 2,6. Гос. план закупок швейных оковов выполнен на 102,4%, цитрусовых плодов — на 399%, лаврового листа —

на 102,1%, грубого чайного листа — на 134,1%, кофеинового материала — на 103,2%.

В 1970 г. колхозы и совхозы заложили 217 га пшенисовых плантаций, 150 га чайных, 243 га фруктовых садов, 30 га виноградного лавра, 21 га виноградников, 13 га тутова, 5 га тутовых садов, 20 га ветрозащитных лесных полос.

Поголовье продуктивного скота в колхозах и совхозах в 1970 г. (тыс.): крупный рогатый скот — 24,1, в т. ч. коровы и буйволы — 7,5, свиньи — 4,7. Эти хозяйства произвели: мяса (в живом весе) — 1036 т, молока — 8157 т, яиц — 3891 тыс. штук. Гос. закупки во всех категориях хозяйств: скота и птицы (в живом весе) — 2056 т, молока и молочных продуктов в переводе на молоко — 5014 т, яиц — 6499 тыс. шт.

В общеобразовательных школах учится 68,8 тыс. чел. На 1 января 1971 г. было 286 научных работников, из них 8 докторов наук и 104 кандидата наук.

В Аджарии — 156 киноустановок. Кинофильмы просмотрело св. 3478 тыс. зрителей.

В городах и селах на гос. средства, а также на средства рабочих и служащих и с помощью гос. кредита построено жилых домов общей площадью ок. 46 тыс. м², колхозниками и сельской интеллигенцией построено 428 жилых домов. За счет гос. средств и средств колхозов построено 8 школ на 1344 учащихся, 6 детских учреждений на 630 мест. Газифицирована 4661 квартира.

ЮГО-ОСЕТИНСКАЯ АВТОНОМНАЯ ОБЛАСТЬ

(Южная Осетия)

Юго-Осетинская АО в составе Груз. ССР образована в конце 1922 г. Площадь — 3,9 тыс. км². Население — 100 тыс. чел. (на 1 января 1971 г.). Центр — Цхинвали (31 тыс. жит.).

13 июня 1971 г. состоялись выборы в областной Совет депутатов трудящихся. План реализации пром. продукции выполнен в 1970 г. на 106%, объем ее вырос по сравнению с 1969 г. на 16%. Произведено: колбасных изделий — 2064 т, молочного талька — 23 528 т, банюкских сейфов — 1310 шт., киприча — 6,2 млн. шт., пива — 339 тыс. д.л., мяса — 1051 т, колбасных изделий — 214 т, сыра — 785 т, цельного молока — 1635 т, хлебобулочных изделий — 14,3 тыс. т.

Сверх плана произведено обогатительное оборудование, планшеты, мебель, колбасные изделия, масло, хлебобулочные изделия, пиво, молотый тальк. Производительность труда по сравнению с 1969 г. увеличилась на 13%.

Посевные площади с-х. культуры (по всем категориям хозяйств) в 1970 г. — 24,3 тыс. га, в т. ч. в колхозах — 10,0 тыс. га, совхозах — 11,8 тыс. га. Колхозы и совхозы заложили 152 га фруктовых садов и 10 га виноградников. Поголовье скота в колхозах, совхозах и др. гос. хозяйствах на 1 января 1971 г. (тыс.): крупного рогатого скота — 34,9, в т. ч. коровы и буйволы — 10,7, свиней — 6,1, овец и коз — 90,0. Колхозы и совхозы произвели в 1970 г. мяса (в живом весе) — 1827 т, молока — 7821 т, яиц — 427 тыс. шт., шерсти — 151 т. Гос. закупки во всех категориях хозяйств: скота и птицы (в живом весе) — 27290 ц, молока — 67316 ц, яиц — 830 тыс. шт., шерсти — 3651 ц.

В общеобразовательных школах в 1970 г. училось 26,4 тыс. чел. В высших и средних спец. уч. заведениях (включая заочные) — 3010 чел., в т. ч. в высших — 2339. В области (1 января 1971 г.) — 136 научных работников, в т. ч. 3 доктора наук и 65 кандидатов.

На средства рабочих и служащих и с помощью гос. кредита введено в эксплуатацию 15035 м² жилой площади. Кроме того, колхозниками и сельской интеллигенцией построено 118 жилых домов.

КАЗАХСКАЯ СОВЕТСКАЯ СОЦИАЛИСТИЧЕСКАЯ РЕСПУБЛИКА

(Казахстан)

Общие сведения. Площадь — 2715,1 тыс. км². Население — св. 13 млн. чел. (на 1 января 1971 г.). В составе республики — 17 областей, 188 районов, 77 городов, 10 районов в городах, 168 поселков городского типа и 1901 сельский Совет. Столица — Алма-Ата (753,2 тыс. жит., на 1 января 1971 г.). Казахов 29,8%, русских — 43,2%, украинцев — 8,3% и др. (по переписи 1970 г.).

17 апреля 1970 г. состоялось торжественное заседание ЦК КП Казахстана и Верховного Совета Каз. ССР, посвященное 100-летию со дня рождения В. И. Ленина. Ленинскими юбилейными почетными грамотами ЦК КПСС, Президиума Верховного Совета СССР, Совета Министров СССР и ВЦСПС награждены 114 передовых коллективов предприятий, организаций, совхозов и колхозов.

28 августа состоялось торжественное заседание ЦК КП Казахстана и Верховного Совета Каз. ССР,

посвященное 50-летию Каз. ССР и КП Казахстана. На заседании с речью выступил Л. И. Брежнев. В праздновании юбилея приняли участие делегации трудящихся братских республик.

Каз. ССР награждена орденом Октябрьской Революции (указ от 27 августа 1970 г.). Орденом Ленина награждены Кустанайская обл. (указ от 5 ноября 1970 г.) и Алма-Атинская обл. (указ от 3 декабря 1970 г.).

В составе Каз. ССР образована Тургайская обл. с центром в г. Аркалык (указ от 23 ноября 1970 г.; см. карту).

Государственный строй. Казахская ССР — союзная советская социалистическая республика, входит в состав СССР. Действующая конституция утверждена 26 марта 1937 г. Верховный Совет Каз. ССР ныне действующего 8-го созыва избран 13 июня 1971 г. в со-



Бюро ЦК КП Казахстана: А. А. Аскарлов, Б. А. Ашимов, А. М. Варганян, М. Б. Исаханов, С. Н. Имашев, А. С. Кобебаев, Д. А. Кунаев, Н. Г. Лященко, В. К. Месид, С. Б. Ниязбеков, В. К. Севрюков. Кандидаты в члены Бюро: К. А. Егизбаев, И. Г. Слажнев. Первый секретарь ЦК КП Казахстана — Д. А. Кунаев, второй секретарь — В. К. Месид, секретари — М. Б. Исаханов, С. Н. Имашев, А. С. Кобебаев, В. К. Севрюков.

Ленинский Коммунистический Союз Молодежи Казахстана (ЛКСМК) на 1 января 1971 г. насчитывал 1 219 067 членов, объединенных в 17 914 первичных организаций. 8 января 1970 г. прошел 12-й пленум ЦК ЛКСМК, посвященный итогам 8-го пленума ЦК ВЛКСМ и задачам республиканской комсомольской организации по овладению сельской молодежью техническими профессиями. Пленум решил вопрос о созыве 12-го съезда ЛКСМК Казахстана и заслушал информацию о ходе Ленинского зачета в комсомольских организациях Каз. ССР.

11—12 марта состоялся 12-й съезд комсомола республики, который обсудил отчетные доклады ЦК ЛКСМК Казахстана и ревизионной комиссии и избрал руководящие органы. 1-й пленум ЦК (12 марта) рассмотрел организационные вопросы. Был избран Секретариат и члены Бюро ЦК ЛКСМК. На 2-м пленуме (17 июля) обсуждались итоги 16-го съезда ВЛКСМ и задачи республиканской комсомольской организации по воспитанию молодежи в духе ленинских заветов. Пленум рассмотрел организационный вопрос. 3-й пленум (14 августа) определил задачи комсомольских организаций республики в связи с решениями Июльского (1970 г.) пленума ЦК КПСС и 14-го пленума ЦК КП Казахстана. Заслушал сообщение о работе Бюро и Секретариата ЦК ЛКСМК за время после 12-го съезда. 4-й пленум (2 декабря) определил задачи комсомольских организаций республики по реализации постановления 15-го пленума ЦК КП Казахстана «О состоянии и мерах по дальнейшему улучшению партийного руководства комсомольскими организациями республики». Пленум рассмотрел организационный вопрос и заслушал сообщения о работе Бюро и Секретариата ЦК ЛКСМК после 3-го пленума ЦК комсомола по устранению недостатков, отмеченных его участниками.

Первый секретарь ЦК ЛКСМК Казахстана — З. Камалдинов (с декабря 1970 г.), второй секретарь — А. Семенченко, секретари — Н. Абаева, К. Ауухадиев, Ю. Додонов.

Профессиональные союзы на 1 января 1971 г. насчитывали 4657,6 тыс. членов, объединенных в 30 832 первичные профсоюзные организации. Председатель совета профсоюзов Каз. ССР — К. А. Егизбаев.

Народное хозяйство. В 1970 г. среднегодовая численность рабочих и служащих была 4 млн. 662 тыс. чел. (на 2,5% больше, чем в 1969 г.). Капитальные вложения — 5,29 млрд. руб. (рост по сравнению с предыдущим годом на 9%). Национальный доход увеличился на 9%. За годы 8-й пятилетки национальный доход возрос на 61%. За эти годы Казахстан дал стране 61,2 млн. т зерна (более 6 годовых планов).

ставе 482 депутатов, в числе которых 241 рабочий и колхозник, 170 женщин, 319 членов и кандидатов в члены КПСС. Председатель Верховного Совета Каз. ССР — Ш. Есенов; заместители — О. Абдулова, Н. С. Воронова, А. Г. Коркин. Председатель Президиума Верховного Совета Каз. ССР — С. Б. Ниязбеков; заместители — А. Л. Часовникова; секретарь — Б. Р. Рамазанова. Члены Президиума: А. Т. Алпмжанов, И. М. Белалов, В. А. Гребенюк, С. Д. Елагин, М. Журмухамедов, Д. А. Кунаев, М. Т. Казыбеков, Д. А. Коспакова, С. Кусаинов, В. К. Месид, З. А. Михайлова, И. М. Мишин, А. Г. Перевозный, Е. И. Пляксина, А. Сериков, Т. Умирбеков, Р. Н. Шапошникова.

Председатель Совета Министров Каз. ССР — Б. А. Ашимов, первые заместители — А. М. Варганян, И. Г. Слажнев; заместители — В. Булытрикова (она же — министр иностранных дел), С. С. Джиенбаев, М. И. Ильин, К. Кетебаев (он же — председатель Госплана).

22—23 декабря 1970 г. состоялась 7-я сессия Верховного Совета Каз. ССР 7-го созыва, на которой были обсуждены и утверждены гос. план развития народного хозяйства и гос. бюджет Каз. ССР на 1971 г. и исполнение гос. бюджета за 1969 г., закон Каз. ССР о здравоохранении. Верховный Совет принял соответствующие законы и постановления и утвердил указы Президиума, принятые между 6-й и 7-й сессиями. 13 декабря в Казахстане прошли выборы народных судей.

Коммунистическая партия Казахстана на 1 января 1971 г. насчитывала 544 733 члена и 30 706 кандидатов в члены партии, объединенных в 16 804 первичные партийные организации.

В 1970 г. состоялись 3 пленума ЦК КП Казахстана. 13-й пленум (17 апреля) рассмотрел организационный вопрос. 14-й пленум (23 июля) был посвящен итогам Июльского (1970 г.) пленума ЦК КПСС и задачам республиканской партийной организации. 15-й пленум (17 ноября) обсудил вопросы, связанные с улучшением партийного руководства комсомольскими организациями республики, и принял решение о созыве очередного, 13-го съезда КП Казахстана (24 февраля 1971 г.).

24—26 февраля 1971 г. состоялся 13-й съезд КП Казахстана. На 1-м пленуме вновь избранного ЦК (26 февраля) были избраны Бюро ЦК КП Казахстана и Секретариат.

Промышленность. Объем промышленного производства в 1970 г. вырос на 10%. Особенно быстро развивались нефтяная, химическая пром-сть, машиностроение, электроэнергетика, пром-сть строительных материалов, а также отрасль, производящие товары народного потребления.

В 1970 г. вступили в строй 22 новых промышленных предприятия и 49 цехов. В числе наиболее крупных: два турбогенератора на Капчагайской ГЭС, турбины на Ермаковской ГРЭС и Усть-Каменогорской ТЭЦ, Иртышский угольный разрез № 5/6 мощностью

вой сбор зерна увеличился за год на 638 тыс. т, достигнув 22,2 млн. т.

В 1970 г. произведено (в тыс. т): риса — 274, хлопко-сырца — 105 (на 17% больше, чем в 1969 г.), подсолнечника — 78 (на 7% больше), овощей — 776 (на 16%). Гречихи собрано на 52 тыс. т больше. Сбор плодов и ягод увеличился в 3 раза.

План гос. закупок зерна перевыполнен на 36%, хлопко-сырца — на 20%, овощей — на 19%, фруктов — на 91%.

В 1970 г. произведено: мяса (в убойном весе) — 874 тыс. т, молока — 3882 тыс. т, яиц — 1681

Производство основных видов промышленной продукции

Виды продукции	1965 г.	1968 г.	1969 г.	1970 г.
Чугун (тыс. т)	1625	1718	1878	1766,7
Сталь (тыс. т)	1123	1368	1325	2225,1
Прокат черных металлов (тыс. т)	390	1485,3	2098,2	2452,9
Железная руда (млн. т)	14	17,6	16,5	18,2
Уголь (млн. т)	45,8	53,0	57,5	61,5
Нефть (тыс. т)	2022	7429,0	10124	13160,8
Электроэнергия (млрд. кет-ч)	19,2	27,6	31	34,6
Минеральные удобрения (в усл. ед., тыс. т)	776	941	1124	1660,6
Цемент (тыс. т)	4037	4774	4851,0	5853,3
Сборные железобетонные конструкции и детали (тыс. м ³ изделий)	3000	3726	3544,0	4095,7
Ткани хлопчатобумажные (млн. м)	22,5	45,0	57,3	64,1
Ткани шерстяные (млн. м)	3,9	5,0	5,1	5,0
Кожаная обувь (млн. пар)	15	23,5	25,8	27,8
Сахар-песок (тыс. т)	171,3	188,8	176,9	177,7
Мясо (включая субпродукты 1-й категории, тыс. т)	411,4	473,5	446,1	516,7

5 млн. т угля в год, 2-я очередь углеобогатительной ф-ки на шахте № 120 Карагандинского угольного бассейна, крупнейшей кислородно-конвертерный комплекс и коксовая батарея на Карагандинском металлургическом комбинате; на Соколовско-Сарбайском горно-обогатительном комбинате вошли в строй мощности по производству железных концентратов, на Джамбулском суперфосфатном з-де — по производству минеральных удобрений, по производству тракторов — на Павлодарском з-де, технологическая линия на Усть-Каменогорском цементном з-де; Лениногорская трикотажная ф-ка, Семипалатинская обувная ф-ка, хлебозаводы в Алма-Ате и Кентау, молочные з-ды в Зыряновске и Караганде; ж.-д. линия Гурьев—Астрахань и др.

Производительность труда в промышленности выросла по сравнению с 1969 г. на 8%, за счет чего получено 3/4 прироста продукции. Прибыль увеличилась на 18%. Внедрено св. 97 тыс. изобретений и рационализаторских предложений (годовая экономия — ок. 117 млн. руб.).

Сельское хозяйство. На 1 января 1971 г. в Каз. ССР было 449 колхозов и 1609 совхозов. Валовая продукция с. х-ва (в сопоставимых ценах) — 5,5 млрд. руб. (на 12% больше, чем в 1969 г.). Валовая продукция с. х-ва (в сопоставимых ценах) — 5,5 млрд. руб. (на 12% больше, чем в 1969 г.).

Распределение посевных площадей по сельскому хозяйству в культурам (во всех категориях хозяйств, тыс. га)

Культуры	1965 г.	1968 г.	1969 г.	1970 г.
Вся посевная площадь	30422	30302	31957	30857
в т. ч. зерновые	24297	23090	24556	22590
из них пшеница	18720	18140	19561	17400
Технические	382	364	374	333
в т. ч. хлопчатник	46	44	45	44
Овоще-бахчевые и картофель	287	274	263	282
Кормовые	5476	6574	6764	7652

Государственные закупки основных продуктов земледелия (во всех категориях хозяйств, в тыс. т)

	1965 г.	1968 г.	1969 г.	1970 г.
Зерновые культуры	2372	11706	10965	13365
Хлопок-сырец	86	70	90	105
Сахарная свекла	1840	2057	2160	2126
Картофель	60	125	188	208
Овощи	291	315	344	443

Поголовье скота (во всех категориях хозяйств, на конец года, тыс.)

	1965 г.	1968 г.	1969 г.	1970 г.
Кр. рог. скот	6795	7544	7153	7247
в т. ч. коровы	2566	2796	2618	2657
Свины	1709	1561	1617	2213
Овцы и козы	30059	35352	30262	31716

млн. шт., шерсти — 92,8 тыс. т. Средний годовой удой молока от одной коровы увеличился с 1814 кг в 1969 г. до 2004 кг в 1970 г., настриг шерсти с одной овцы — с 2,2 кг до 3,0 кг, яйценоскость курицы — со 158 шт. до 176 шт. Средний вес скота, продаваемого колхозами и совхозами государству, увеличился: кр. рог. скота — на 8%, свиной — на 11%, овец и коз — на 2%.

Государственные закупки продуктов животноводства (во всех категориях хозяйств)

	1965 г.	1968 г.	1969 г.	1970 г.
Скот и птица (в живом весе, тыс. т)	975	1071	1037	1198
Молоко (тыс. т)	1550	1672	1618	1768
Яйца (млн. шт.)	324	473	548	712
Шерсть (тыс. т)	88	107	88	105

План закупок скота и птицы, молока, яиц, шерсти перевыполнен.

В 1970 г. с. х-во получило 24,9 тыс. тракторов в физических единицах, 8,3 тыс. грузовых и специализированных автомобилей, 13,6 тыс. зерноуборочных, 3185 силосных, 103 картофелеуборочных и 329 свеклоуборочных комбайнов, 128 хлопкоуборочных машин, 6,9 тыс. рядовых жаток, 18,5 тыс. тракторных плугов, 5 тыс. луцильников, 30,8 тыс. культиваторов, 41,4 тыс. сеялок, 22,5 тыс. косилок, 8,9 тыс. универсальных погрузчиков и др. с.-х. технику; 1,3 млн. т минеральных удобрений.

Материальное благосостояние. Среднемесячная заработная плата рабочих и служащих повысилась за 1970 г. на 4,1%. Из общественных фондов потребления население получило в виде различных выплат и льгот св. 3 млрд. руб. (на 8% больше, чем в 1969 г.). Объем бытовых услуг населения возрос по сравнению с 1969 г. на 17%, в сельской

местности — на 20%. В городах и сельской местности за счет гос. и личных средств рабочих и служащих, а также средств колхозов и кооперативных предприятий введены в действие жилые дома общей площадью 5,8 млн. м², газифицировано 188,4 тыс. квартир, в т. ч. в сельской местности — 77 тыс. Газифицировано 17,4 тыс. жилищ чабанов. Протяженность городских уличных коммунальных водопроводных сетей за год увеличилась на 197 км, канализационных сетей — на 85 км, мощность городских коммунальных водопроводов на 170 тыс. м³ в сутки. Введено в эксплуатацию 17,5 км троллейбусных линий в Алма-Ате, Чимкенте и Караганде. В 1970 г. за счет гос. средств в средствах колхозов построены общеобразовательные школы на 123,4 тыс. мест, детские дошкольные учреждения — на 30,1 тыс. мест, больницы и поликлиники — на 6,2 тыс. коек и др.

В народное хозяйство направлено 75 тыс. специалистов, в т. ч. 27,5 тыс. с высшим образованием. Профессионально-технические училища подготовили 104,8 тыс. молодых рабочих. В республике — ок. 27 тыс. научных работников (на 1 янв. 1971 г.).

Академия наук Казахской ССР основана 1 июня 1946 г. На 1 января 1971 г. в ее составе было 54 академика, 60 членов-корреспондентов. Президент Академии — Ш. Е. Есенов.

В марте 1970 г. прошло общее собрание Академии, обсуждавшее результаты научной деятельности в 1969 г. и очередные задачи. Составлены планы на 1970 г. В собраниях были вручены дипломы о присуждении премии им. Ч. Валиханова в области общественных наук: С. Бейсбаеву за монографию «Ленин и Казахстан» (1-я премия) и С. Н. Покровскому за труд «Разгром иностранных военных интервентов и внутренней контрреволюции в Казахстане (1918—1920 гг.)» (2-я премия). В августе состоялась юбилейная сессия АН Каз. ССР, посвященная 50-летию Каз. ССР и 10-летию Казахстана. В 1970 г. в Академии велась исследование по 78 проблемам (450 тем), более половины из них входят в гос. планы развития народного хозяйства СССР и Каз. ССР. Завершены 250 тем. В производство внедрено 36 работ, проведена опытно-промышленная проверка 38 работ, получено 155 авторских свидетельств.

В 1970 г. издана 191 научная работа (2179 печ. л. общим тиражом 237,6 тыс. экз.), в т. ч. 46 монографий (925,06 печ. л.), 48 тематических сборников (700,5 печ. л.), 42 научных журнала (327,2 печ. л.), 3 сборника документов, библиографических указателей и т. п. (31,2 печ. л.). К 100-летию со дня рождения В. И. Ленина вышли в свет монографии С. Зимаanova «В. И. Ленин и советская национальная государственность в Казахстане», Т. Ашимбаева «Ленинские идеи технического прогресса и их осуществление в Казахстане» (1969 г.) и др.; сборники «Песни народных акынов о В. И. Ленине», «Казахские народные песни о Ленине». В числе вышедших в 1970 г. работ: монографии — «Эрозия почв в Казахстане и борьба с ней», «Пастбища и сенокосы Казахстана», «Породообразование и онтогенез сельскохозяйственных животных», «Генетика и селекция новых пород сельскохозяйственных животных», «Использование микроорганизмов в кормопроизводстве», «Генны, структура и эффективность общественного производства Казахской ССР», «Пути улучшения организации труда и производства на угольных шахтах», «Математическая теория научной организации труда и оптимальной структуры научно-исследовательских институтов», И. Вок — «Основы рудной геологии», Ж. Ержанов, А. Сагитов и др. «Ползуемые осадочных горных пород. Теоретические аспекты», Д. Соколовский и др. «Соколы-катализаторы гидрогенизации», и др. Переведены и изданы труды средневекового философа Аль-Фараби.

В 1970 г. ученые Академии участвовали в работе международных конференций — по физике высоких энергий (Киев), по проблемам экономики промышленности (Будапешт), по аппаратуре в физике высоких энергий (Казахстан), (1969 г.) и др.; сборники «Песни народных акынов о В. И. Ленине», «Казахские народные песни о Ленине». В числе вышедших в 1970 г. работ: монографии — «Эрозия почв в Казахстане и борьба с ней», «Пастбища и сенокосы Казахстана», «Породообразование и онтогенез сельскохозяйственных животных», «Генетика и селекция новых пород сельскохозяйственных животных», «Использование микроорганизмов в кормопроизводстве», «Генны, структура и эффективность общественного производства Казахской ССР», «Пути улучшения организации труда и производства на угольных шахтах», «Математическая теория научной организации труда и оптимальной структуры научно-исследовательских институтов», И. Вок — «Основы рудной геологии», Ж. Ержанов, А. Сагитов и др. «Ползуемые осадочных горных пород. Теоретические аспекты», Д. Соколовский и др. «Соколы-катализаторы гидрогенизации», и др. Переведены и изданы труды средневекового философа Аль-Фараби.

В 1970 г. ученые Академии участвовали в работе международных конференций — по физике высоких энергий (Киев), по проблемам экономики промышленности (Будапешт), по аппаратуре в физике высоких энергий (Казахстан), (1969 г.) и др.; сборники «Песни народных акынов о В. И. Ленине», «Казахские народные песни о Ленине». В числе вышедших в 1970 г. работ: монографии — «Эрозия почв в Казахстане и борьба с ней», «Пастбища и сенокосы Казахстана», «Породообразование и онтогенез сельскохозяйственных животных», «Генетика и селекция новых пород сельскохозяйственных животных», «Использование микроорганизмов в кормопроизводстве», «Генны, структура и эффективность общественного производства Казахской ССР», «Пути улучшения организации труда и производства на угольных шахтах», «Математическая теория научной организации труда и оптимальной структуры научно-исследовательских институтов», И. Вок — «Основы рудной геологии», Ж. Ержанов, А. Сагитов и др. «Ползуемые осадочных горных пород. Теоретические аспекты», Д. Соколовский и др. «Соколы-катализаторы гидрогенизации», и др. Переведены и изданы труды средневекового философа Аль-Фараби.

Научные учреждения АН Казахстана в 1970 г. посетили ученые ГДР, ВНР, ПНР, МНР, Франции, Италии, Турции, США. Центральная научная библиотека АН Каз. ССР обменивается книгами с 850 научными учреждениями 65 стран. Книж-

ный фонд ЦНБ и филиалов — 3272 040 единиц. В 1970 г. из зарубежных стран получено 11 тыс. единиц.

Культурная жизнь. Художественная литература и литературоведение. В 1970 г. опубликованы 2-я книга романа-трилогии С. Муканова «Промелькнувший метеор» о казахском просветителе, историке и этнографе Ч. Валиханове, последняя книга романа-трилогии «Кровь и пот» А. Нурпейсова — «Крушение», в которой показано творчество народа в строительстве новой жизни, роман З. Кабдулова «Пламя» о наших современниках. В романе А. Нуршахова «Годы радости и любви» отражены темы морали и гуманизма. Роман С. Омарова «Красная зarya» повествует о судьбах трех поколений. В нем описаны годы революции, строительства новой жизни, эпизоды Великой Отечественной войны и героические будни наших современников. Основная тема романа Д. Досжанова «Местное» — борьба человека за возрождение истощенной земли. Вышел в свет 2-томник избранных произведений поэта Дж. Муддагалиева. Мемуарная литература представлена книгой К. Джумалиева «Замечательные люди» (1969 г.).

Из литературоведческих работ вышли в свет монографические исследования И. Дюсмбаева «Исповедь веков», И. Габдирова «Русские советские писатели и Казахстан», З. Ахметова «О языке казахской поэзии». Опубликованы исследования А. Турбекова «Реалистический роман и типичный характер», М. Атымова «Идея и композиция», Т. Кожакеева «Казахская сатира», коллективная работа «Международные связи казахской литературы», «Основы теории литературы» (учебное пособие для вузов) З. Кабдулова.

Изданы книги Г. Мусренова «Долг художника», М. Каратаева «Литература и эстетика», И. Омарова «Прошлого», Р. Бердибаева «Соловьи Улустаана», Ж. Исмагулова «Облик современника», А. Нурлыбетова «Поэзия и современность», С. Ордалиева «Конфликт и характер» и др.

Гос. премии Каз. ССР в области литературы им. Абая удостоены Н. И. Анов за роман «Выборгская сторона» и книгу «Каширская легенда», Г. Мусренов за книгу «Однажды — и на всю жизнь», С. Мауленов за сборники стихов «Апрельский дождь» и «Красная арча», Дж. Муддагалиев — за книгу стихов «Разрушение оков» и др.

8-й пленум Союза писателей Казахстана (14 января) обсудил вопрос об изобретении рабочего класса в казахской литературе. Общественность республики отметила 70-летие со дня рождения С. Муканова.

Театр. В Казахстане — 24 театра, в т. ч. по 2 драм. театра (казахский и русский) в Алма-Ате, Чимкенте, Джамбуле, Караганде, Семипалатинске. Объединенные труппы (казахская и русская) в Алма-Ате — Казахский гос. академич. театр оперы и балета им. Абая, Театр юного зрителя, Республиканский театр кукол; казахские драматич. театры в Гурьеве, Кызыл-Орде; русские театры в Актюбинске, Кустанае, Уральске, Павлодаре, Петропавловске, Усть-Каменогорске, Целинограде; республиканские — уйгурский и корейский муз.-драматич. театры. В 1970 г. в связи со 100-летним юбилеем со дня рождения В. И. Ленина театры республики подготовили 134 премьеры, из них 98 — на современную советскую и историко-революционную темы. Казахский гос. академич. театр драмы им. М. Ауэзова поставил: «Не забывай меня, солнце» А. Абдуллина (реж. Р. Сейтметов), «Ох, эти джигиты» А. Шангитбаева и К. Байсейтова, «Ленин в 1918 году» А. Капшера (реж.-сценарист А. Мамбетов), «Женитьба Досыма» К. Аманжолова (реж. Ж. Омаров); Республиканский русский театр драмы им. М. Ю. Лермонтова — «Враги» М. Горького, «Большевик» М. Шатрова (реж. спектаклей

М. Сулимов); Театр юного зрителя (казахская труппа) — «Монологи» А. Тажикбаева (реж. Мен Дон Ук), «Самая длинная дорога на земле» К. Сатыбалдина (реж. В. Пусурманов), «Ботагоз» С. Муканова (реж. И. Обав) (русская труппа) — «Город на заре» А. Арбузова (реж. Мен Дон Ук), «Тартюф» Мольера (реж. Е. Прасолов).

На Всесоюзном смотре лучших спектаклей, посвященном 100-летию со дня рождения В. И. Ленина, премий удостоены спектакли «Каракумская трагедия» О. Бодякова в Джамбулском русском обл. драм. театре и «Ленин в 1918 году» А. Каплера (специальная редакция К. Мухамеджанова, реж. А. Мамбетов) в Казахском гос. акад. театре драмы им. М. Ауэзова.

В смотре драм. театров республики за 1970 г. отмечены и дипломированы спектакли: «Между ливнями» А. Штейна (реж. М. Байсеркенов, Кызыл-Орда), «Кремлевские куранты» Н. Погодина (реж. А. Токпанов, Джамбул), «Надежда горит вперед» Н. Анова и М. Сулимова (реж. М. Сулимов), «Монологи» А. Тажикбаева в ТЮЗе (реж. Мен Дон Ук), «Сильнее смерти» С. Жунусова (реж. Я. Куклинский, Кустанай) и т. д. Званий народных артистов СССР удостоены Е. Я. Диордиев — артист Респ. русского театра драмы им. Лермонтова и С. М. Майканова — артистка Каз. гос. акад. театра драмы им. М. Ауэзова. Гос. премия Каз. ССР 1970 г. им. К. Байсейитовой присуждена М. Суртубаеву за исполнение роли В. И. Ленина и С. Кажамкулову — за исполнение роли рабочего Коробова в спектакле «Ленин в 1918 году» А. Каплера в театре им. М. Ауэзова.

Музыка. Гос. академич. театр оперы и балета им. Абая в 1970 г. поставил оперы «Амагелды» (новая редакция) Е. Брусилковского и М. Тулебаева (реж. Б. Досымжанов, дирижер И. Островский), «Братья Ульяковы» Ю. Мейтуса (реж. В. Рюйкин, дирижер Г. Дугашев), спектакль посвящен 50-летию республики и КП Казахстана, балет «Дон-Кихот» Минкуса (балетмейстер Е. Усия, дирижер А. Мох).

В 1970 г. состоялся юбилейный пленум Союза композиторов, посвященный 100-летию со дня рождения В. И. Ленина. На юбилейном концерте впервые прозвучали специально написанные кантаты Г. Жубановой «Ленин с нами» и «Торжественная кантата» Е. Рахмадиева. Юбилею В. И. Ленина композитор А. Бычков посвятил 2-ю симфонию. Ленинской теме посвящены песни «Партия Ленина» для хора с оркестром К. Кужамьярова, две песни о Ленине Н. Мендыгалиева, песни «Апрель» А. Рудянского.

В трех симфонических концертах исполнялись симфоническая картина «Той» М. Тулебаева, 3-я симфония В. Великанова, фрагмент из оперы «Курмангазы» А. Жубанова, 6-я симфония Е. Брусилковского, симфоническая поэма «На джайляу» К. Мусина, сюита «Уйгурские мелодии» К. Кужамьярова, симфоническая поэма «Край родной» М. Койшибаева. Возрос интерес композиторов республики к камерным жанрам. В этом жанре созданы струнный квартет В. Новикова, прелюдии для ф-но А. Исаковой, хоровые песни Б. Байкадамова, миниатюры для органа О. Гейльфуза, пьесы для квинтета духовых А. Рудянского, сюиты для камерного оркестра Б. Ваяхунова и Л. Чернышова. Композитор Б. Ваяхунов написал концерт для домбры-примы. К. Кужамьяров написал первую уйгурскую ораторию «Цветущее Семиречье», посвященную 50-летию Каз. ССР и КП Казахстана. К юбилею республики молодой композитор Б. Джуманиязов создал кантату «Слава Казахстану». Б. Жусубалиев закончил поэму для оркестра им. Курмангазы «Мой Казахстан». В жанре эстрадной музыки и песни написаны «Прелюд» для эстрадного оркестра Б. Джуманиязова, экспромт для трубы с эстрадным оркестром А. Метгуса и др. сочинения.

Значительным событием в музыкальной жизни республики был пленум Союза композиторов, посвященный творчеству молодых композиторов (июнь 1970 г.). Гос. премия СССР 1970 г. присуждена Б. Тулегеновой за концертные программы 1967—68 гг. Гос. премии Каз. ССР 1970 г. им. Курмангазы удостоена Г. Жубанова за музыку балета «Харосима».

Кино. В 1970 г. студия «Казахфильм» выпустила 4 полнометражных художественных фильма: «В те дни» (сценарий Д. Снегина и И. Воробьева, режиссер Ж. Байтенов и Пей Гук Ин, оператор М. Аранышев), «Белый квадрат» (телевизионный; сценарий Л. Толстой и В. Даулбаева, режиссер Ш. Бейсембаев, оператор Дуганов), «Кыз-Жибек» (в 2 сериях, сценарий Т. Мусрепова, режиссер С. Ходжикиев, оператор А. Ашрапов), «Юнец атамала» (в двух сериях; сценарий А. Михалкова-Кончаловского и Э. Тропинина, режиссер Ш. Айманов, оператор А. Ашрапов).

Документалисты Казахстана создали 34 фильма, из них: 4 полнометражных — «Дружной открыленье» (сценарий Т. Кенжебаева, Г. Аксельрода, режиссер О. Зекки, операторы И. Антонов, В. Арстанбеков, Ян Вон Сик, Ю. Литвяков), «Иртыш—Караганда» (сценарий К. Исабаева, Г. Емельянова, режиссер и оператор Г. Емельянов), «Мирный взрыв» (сценарий В. Рапопорта и А. Кулакова, режиссер А. Кулаков, оператор В. Васильченко), «Казахстан — земля моя» (сценарий М. Дулаев, В. Рапопорта и Т. Кенжебаева, режиссер М. Дулаев, операторы Ю. Литвяков, Б. Якупов, О. Караваев, Ян Вон Сик); 16 короткометражных, 3 научно-популярных, 11 производственно-технических фильмов. Мультипликаторы выпустили фильмы: «Шрамы старого Еркена» (режиссер В. Чугунов, художник В. Шукин, оператор С. Артемов), «Глад» (режиссер Г. Кистауов, художник А. Бейсембинов, оператор А. Есеев), «Ходжа-Насыр-строитель» (режиссеры А. Жунусов, А. Хайдаров, художник Ж. Даненов, оператор С. Артемов), «Охота за Жар-птицей» (режиссер и художник Б. Калистратов, оператор С. Артемов); два микромультифильма «Случай с Ходжа-Насыром» (режиссер и художник А. Жунусов, оператор С. Артемов), «Жаворонок» (режиссер К. Султанбеков, художник Е. Султанбаев, оператор С. Артемов).

Вышли на экран 36 номеров киножурнала «Советский Казахстан» и 4 киножурнала «Искусство», «Спорт», «Пионерия». На казахский язык дублировано 55 полнометражных художественных фильмов и 100 частей документальных.

На 4-м Международном фестивале спортивных фильмов в 1970 г. в Кортина д'Ампеццо (Италия) фильм «Копье и топор» завоевал большую медаль Национального олимпийского комитета Италии.

На 4-м Всесоюзном фестивале в Минске фильм «Песня о Маншук» был удостоен главного приза Министерства обороны СССР, а актриса Н. Аршбасарова получила приз за исполнение женской роли. На 1-м Всесоюзном кинофестивале фильмов о рабочем классе фильм «Садк сын Ашира — металлург» удостоен диплома.

В апреле проходил 3-й пленум Союза кинематографистов, посвященный документальной кинематографии и задачам по достойной встрече 100-летия со дня рождения В. И. Ленина и 50-летия Каз. ССР и КП Казахстана, в августе состоялся объединенный пленум творческих союзов в честь юбилея республики и ее компартии.

В Алма-Ате были проведены кинофестивали венгерских и японских кинофильмов.

В республике — 8650 киноустановок. Кинотеатры посетили 283 млн. зрителей.

Изобразительные искусства. В 1970 г. творчество художников республики было направлено на достойную встречу 100-летия со дня рождения

В. И. Ленина, 50-летия Каз. ССР и КП Казахстана. Было организовано 35 художественных выставок. Наиболее значительные из них: республиканские — выставка, посвященная 100-летию со дня рождения В. И. Ленина (326 произведений живописи, скульптуры, графики, плаката и монументально-декоративного искусства 142 художников из 11 областей республики), «50 лет Советского Казахстана» (349 произведений 160 авторов), 2-я Республиканская выставка произведений молодых художников (303 произведения 125 авторов), выставка, посвященная 25-летию победы над фашистской Германией (381 произведение 55 авторов), «Древняя земля Мангышлака» (108 экспонатов). Интерес у зрителей вызвали выставки художников В. Антощенко-Оленева, К. Баранова, Д. Калачева.

Казахской гос. художественной галереей им. Т. Г. Шевченко были организованы 22 выставки (2476 экспонатов, 106,5 тыс. зрителей), в их числе: произведений художников Казахстана, отобранных на Всесоюзную выставку, посвященную Ленинскому юбилею (152 экспоната), венгерской графики (71 экспонат), ретроспективная выставка изобразительного искусства Казахстана (112 экспонатов), выставка «Советское изобразительное искусство братских республик» (из фондов галереи, 114 экспонатов), графиков Д. Дубинского и В. Фаворского (100 экспонатов), скульптора И. Иткинда (21 экспонат), выставка графики П. Пикассо (из собрания И. Эренбурга, 47 экспонатов), выставка новых поступлений советского отдела галереи (89 экспонатов). Дирекцией художественных выставок и проектирования памятников было организовано 13 выставок (2622 произведения 857 авторов), из них наиболее значительные: «Дорогой трудовых подвигов» (Гурьев, Уральск, Актобинск, Темпиргау, Караганда; 70 произведений 42 авторов), «Театрально-декоративное искусство Казахстана» (Балхаш, Целиноград, Павлодар, Семипалатинск, Усть-Каменогорск; 167 произведений 26 авторов), выставка художников А. Моддабекова, Н. Наседкина, В. Полякова, Сахи Романова, Б. Тулекова (Талды-Курган, Петропавловск; 99 произведений). Передвижные выставки были развернуты в 50 пунктах.

Всего на художественных выставках в 1970 г. экспонировалось 5368 произведений, с которыми ознакомились 386 тыс. чел. Произведения художников Казахстана были представлены на зарубежных (Мексика, Швеция, Финляндия) и всесоюзных выставках (Москва, Ленинград, Кишинев).

Гос. премия Каз. ССР 1970 г. им. Ч. Валиханова присуждена скульптору Х. Наурабаеву и архитектору

Ш. Валиханову за создание памятника Ч. Валиханову в Алма-Ате, графику Е. Сидоркину за графическую серию «Аксакалы» и серию иллюстраций к роману М. Ауэзова «Путь Абая».

Архитектура. В 1970 г. завершено строительство Дворца им. В. И. Ленина в Алма-Ате с залом на 3 тыс. мест. Авторы проекта: Н. Рипинский, Л. Ухоботов, Ю. Ратушный, В. Ким, А. Соколов, В. Кукушкин (инж.-конструктор), Б. Делов, В. Алле, В. Сушенцев. Широко велось жилищное строительство за счет застройки свободных территорий и реконструкции центральных районов городов. Реконструкция проспекта им. Ленина в Алма-Ате полностью преобразила эту крупную магистраль. Экспериментальное проектирование и строительство ведется в 22 сельских поселках. На Всесоюзном смотре на лучшую застройку и благоустройство сельских населенных пунктов 13 поселков республики отмечены дипломами.

Художественная самодеятельность. В 1970 г. в 37 847 коллективах художественной самодеятельности профсоюзов и Мин-ва культуры республики участвовало св. 700 тыс. чел. Работало 8965 хоровых, 5247 музыкальных, 5385 драматических, св. 5 тыс. хореографических коллективов и др.

Успешно работали 55 пародных самодеятельных театров, 4 народных ансамбля песни и танца, 4 народных оркестра казахских народных инструментов, народный хор.

На республиканском смотре народных театров и драм. коллективов в честь 100-летия со дня рождения В. И. Ленина и 50-летия Советского Казахстана и КП республики дипломами лауреатов и дипломантов награждены 36 коллективов, 862 самодеятельных актера, режиссера, художника.

Общественные и культурные контакты с зарубежными странами. В 1970 г. в Казахстане побывали 28 делегаций и делегаты из 24 стран, ок. 5 тыс. туристов из 58 государств.

Казахское общество друзей и культурной связи с зарубежными странами поддерживало контакты с 660 адресатами 81 страны. Действовали 8 республиканских, 1 городское отделение армянских обществ и ассоциаций и 15 областных отделений Казахского общества друзей. В 21 стране проводились мероприятия, посвященные 50-летию Советского Казахстана и КП республики. Деятельность культуры и искусства Казахстана успешно выступили в 1970 г. в Швеция во время месячника «Дни советской культуры», а также во время месячника финско-советской дружбы и дружбы с ГДР. Успешно прошли гастроли артистов Казахстана в ВФР и в Индия. Ок. 5 тыс. чел. выезжало из Казахстана в 40 стран. Великим национальным собранием СРР 3 чел. награждены медалью «25 лет освобождения Родины», центральным правлением Общества венгеро-советской дружбы 31 чел. награжден значком «Золотая ветвь». В Казахстане гастролировали артисты из 9 стран.

КИРГИЗСКАЯ СОВЕТСКАЯ СОЦИАЛИСТИЧЕСКАЯ РЕСПУБЛИКА (Киргизия)

Общие сведения. Площадь — 198,5 тыс. км². Население — 3003 тыс. чел. (на 1 января 1971 г.). На 1 января 1971 г. имелось три области (Ошская и образованные указом Президиума Верховного Совета Кирг. ССР от 11 декабря 1970 г. Иссык-Кульская с центром в г. Пржевальске и Нарынская с центром в г. Нарыне), 32 сельских района, 15 городов, 35 поселков городского типа, 355 сельских Советов. Основное население (по переписи 1970 г.) — киргизы (43,8%), русских — 29,2%, узбеков — 11,3%, украинцев — 4,1%. Столица — Фрунзе (442 тыс. жит. на 1 января 1971 г.).

Вместе со всем советским народом трудящиеся республики торжественно отметили 100-летие со дня рождения В. И. Ленина. 17 апреля состоялось торжественное заседание ЦК КП Киргизии и Верховного Совета Кирг. ССР, посвященное юбилею.

Коллективы 33 предприятий, организаций, совхозов и колхозов республики, наиболее отличившиеся в со-

циалистическом соревновании в честь 100-летия со дня рождения В. И. Ленина, награждены Ленинскими юбилейными Почетными грамотами ЦК КПСС, Президиума Верховного Совета СССР, Совета Министров СССР и ВЦСПС.

Государственный строй. Киргизская ССР — союзная советская социалистическая республика в составе СССР. Действующая конституция принята 23 марта 1937 г. Верховный Совет Кирг. ССР 8-го созыва избран 13 июня 1971 г. в составе 339 депутатов, из них 120 женщин. Среди депутатов 175 рабочих и колхозников, 231 депутат — члены и кандидаты в члены КПСС. Пред. Верховного Совета — Б. Джамгерчинов, заместители — О. Атабекова, М. Ф. Фурсов. Президиум Верховного Совета: председатель — Т. Кулатов, заместители — В. Н. Чуркин, Г. Айтцев, секретарь — Дж. Абдраева; члены — Н. С. Величко, А. Дуйшеев, С. Качкымбаев, Т. Х. Ношов, К. Кулматов, Ж. Курмамбеков,



Р. Н. Стародубова, М. Садыков, Т. У. Усубалиев, К. Чыныбаев, К. Шопокова. Пред. Совета Министров Кирг. ССР — А. С. Суymbаев, первый заместитель — Ф. Г. Моргун, заместители — С. Бегматова (она же — министр иностранных дел), С. Г. Моисеев, В. И. Чудиш, С. Бегалиев (оп же — пред. Госплана).

23 июня 1970 г. состоялась 8-я сессия Верховного Совета Кирг. ССР 7-го созыва, посвященная дальнейшему улучшению работы Советов и органов гос. управления по обеспечению социалистической законности, а также состоянию рассмотрения и исполнения в министерствах и ведомствах вопросов, поставленных депутатами Верховного Совета Кирг. ССР; сессия утвердила указы Президиума Верховного Совета. 9-я сессия (24—25 декабря) рассмотрела и утвердила гос. план развития нар. х-ва и гос. бюджет Кирг. ССР на 1971 г., а также исполнение гос. бюджета за 1969 г. Были утверждены исправительно-трудовой кодекс Кирг. ССР и указы Президиума Верховного Совета.

Коммунистическая партия Киргизии на 1 января 1971 г. насчитывала 101 260 членов и 3372 кандидата в члены КПСС, объединенных в 3498 первичных партийных организаций.

29—30 июля 1970 г. 15-й пленум ЦК КП Киргизии обсудил итоги Июльского пленума ЦК КПСС и задачи республиканской партийной организации в области с. х-ва. Обсуждались также состояние и меры улучшения организаторской и массово-политической работы первичных партийных организаций. 16-й пленум (20 ноября) рассмотрел вопрос о созыве очередного, 15-го съезда КП Киргизии.

Республиканские собрания партийно-хозяйственного актива были посвящены итогам третьего Всесоюзного съезда колхозников и задачам по дальнейшему подъему с. х. производства в республике (9 января) и итогам Декабрьского (1969 г.) пленума ЦК КПСС и задачам работников промышленности, строительства, транспорта и связи по усилению использования резервов производства и усилению режима экономии в народном хозяйстве республики (6 марта).

7 сентября состоялось собрание республиканского партийного актива, на котором с речью выступил генеральный секретарь ЦК КПСС Л. И. Брежнев, находившийся в республике с 3 по 7 сентября. Собрание рассмотрело выполнение социалистических обязательств трудящихся Киргизии на 1970 г. — завершающий год пятилетки. 20 ноября партийный актив обсудил задачи республиканской партийной организации по достойной встрече 24-го съезда КПСС.

3—5 марта 1971 г. состоялся 15-й съезд КП Киргизии. 1-й пленум ЦК (5 марта) избрал Бюро и Секретариат ЦК КП Киргизии.

Бюро ЦК КП Киргизии: П. Е. Вакулов, С. Ибраимов, Т. Кулатов, Б. Т. Мураталиев, Ф. Т. Моргун, П. И. Наумов, А. С. Суymbаев, Н. Н. Тартышев,

Т. Усубалиев; кандидаты в члены Бюро: Д. Асакулов, С. Бегматов, Н. Г. Миняч.

Первый секретарь ЦК КП Киргизии — Т. Усубалиев, второй секретарь — Н. Н. Тартышев, секретари — П. Е. Вакулов, Б. Т. Мураталиев, П. И. Наумов.

Ленинский Коммунистический Союз Молодежи Киргизии (ЛКСМК) на 1 января 1971 г. насчитывал 259 940 членов, объединенных в 3719 первичных организаций. В январе 1970 г. состоялся 8-й пленум ЛКСМК, принявший постановление о созыве 17-го съезда ЛКСМК. Пленум обсудил вопрос о работе по развертыванию массового движения сельской молодежи за овладение техническими профессиями.

27—28 февраля 1970 г. состоялся 17-й съезд ЛКСМ Киргизии. Съезд обсудил отчеты ЦК ЛКСМК и Ревизионной комиссии, избрал руководящие органы комсомола республики и делегатов на 16-й съезд ВЛКСМ. 28 февраля 1-й пленум ЦК ЛКСМК избрал Бюро и Секретариат. 2-й пленум (18 июня) рассмотрел итоги работы 16-го съезда ВЛКСМ и задачи комитетов комсомола республики по воспитанию комсомольцев и молодежи в духе ленинских заветов; 3-й пленум (6 октября) был посвящен задачам республиканской комсомольской организации в свете решений Июльского пленума ЦК КПСС. Пленум обсудил вопрос о ходе выполнения мероприятий по достойной встрече 24-го съезда КПСС.

Первый секретарь ЦК ЛКСМ Киргизии — М. Караров, второй секретарь — В. А. Говязин, секретари — Т. Ишемкулов, А. Н. Макешева.

Профессиональные союзы на 1 января 1971 г. насчитывали 803 тыс. членов. Председатель республиканского совета профсоюзов — Б. Салиева.

Народное хозяйство. Национальный доход в 1970 г. вырос по сравнению с 1969 г. на 11,6%. Среднегодовая численность рабочих и служащих в нар. х-ве на конец 1970 г. составила 783 тыс. чел. и выросла по сравнению с 1969 г. на 4%.

За годы 8-й пятилетки нац. доход республики вырос на 48,1%, объем промышленного производства увеличился более чем в 1,8 раза, среднегодовая валовая продукция с. х-ва за пятилетку по сравнению с предыдущей пятилеткой возросла на 27%.

Промышленность. В 1970 г. план реализации промышленной продукции по выпуску большинства важнейших изделий перевыполнен. По сравнению с 1969 г. прирост промышленного производства составил 14%. Производство электроэнергии возросло на 2%, продукция топливной промышленности возросла на 4%, машиностроительной и металлообрабатывающей промышленности — на 15%, промышленности строительных материалов — на 16%, легкой промышленности — на 17%, пищевой промышленности — на 11%, производство товаров культурно-бытового назначения и хозяйственного обихода — на 19%.

Предприятиями, работавшими по новой системе планирования и экономического стимулирования, произведено 87% всей продукции и получено 99,7% прибыли промышленности.

Производительность труда в промышленности по сравнению с соответствующим периодом прошлого года выросла на 9,9%. Выполнен план по себестоимости продукции. Прибыль промышленных предприятий за 1970 г. возросла по сравнению с 1969 г. на 15%.

Внедрено в производство 17 тыс. рационализаторских предложений, дающих ок. 18 млн. руб. экономии в расчете на год. Недовыполнено задание по производству центробежных насосов, осветительных электромашин, пищеварочных котлов, шифера, кожаной

Производство важнейших видов промышленной продукции

Виды продукции	1965 г.	1968 г.	1969 г.	1970 г.
Электронергия (млрд. квт-ч)	2,3	3,1	3,6	3,6
Нефть (тыс. т)	305	306	286	297,9
Уголь (млн. т)	3,7	3,5	3,6	3,7
Приборы, средства автоматизации и запасные части к ним (млн. руб.)	8,5	9,0	8,1	9,5
Электrolампы осветительные (млн. шт.)	—	17,8	60,1	112,1
Автомобили (тыс. шт.)	—	6,1	9,1	12,1
Сельскохозяйственные машины (млн. руб.)	20,8	21,0	23,9	27,7
Пресс-подборщики (тыс. шт.)	—	9,9	13,9	15,8
Цемент (тыс. т)	508,4	966	922	989,5
Кирпич строительный (млн. шт.)	432	489	464	540
Сборные железобетонные конструкции и детали (тыс. м ³ извеший)	327	501	478	569
Хлопок-волокно (тыс. т)	60,0	62,8	58,9	59,2
Ткани шерстяные (млн. м ²)	3,7	10,7	11,8	11,8
Ткани шелковые (млн. м ²)	7,8	7,9	7,5	8,3
Ткани хлопчатобумажные (млн. м ²)	2,4	2,5	2,7	2,8
Обувь кожаная (млн. пар)	4,4	7,0	7,6	9,6
Стиральные машины (тыс. шт.)	155	205	235	255,2
Сахар-песок (тыс. т)	173,8	188,6	163,2	197,5
Цельномолочная продукция (в пересчете на молоко, тыс. т)	83,4	118,2	130,1	139,1
Мясо (из государственных ресурсов сырья, тыс. т)	68,3	74,0	72,0	74,0

обувь, верхнего трикотажа, плодоовощных консервов, мебели.

Ряд предприятий не выполнил планов реализации продукции и прибыли, снизил темпы производительности труда.

Капитальные вложения в нар. х-во за счет всех источников финансирования, включая затраты колхозов и населения, составили 720 млн. руб. и возросли по сравнению с 1969 г. на 12%. Построены и введены в эксплуатацию Ат-Башияская ГЭС мощностью 40 тыс. квт, первая очередь Фрузенского завода сверл, шпильки «Гюлек-Маркай», крупные мощности на предприятиях машиностроения и промышленности строительных материалов. Построены и введены в действие 356 км высоковольтных линий электропередач и 2,3 тыс. км низковольтных линий для электрификации с. х-ва, 100 км автомобильных дорог с твердым покрытием, ряд новых городских и районных телефонных станций. В совхозах и других гос. с.-х. предприятиях введены в эксплуатацию помещения для содержания 214 тыс. гол. крупного рогатого скота, свиней и овец, а также Аламединская и Кара-Суйская птицефабрики. Получен прирост новых орошаемых земель на площади 3,3 тыс. га и обводненных пастбищ на площади 81 тыс. га. Большое количество животноводческих помещений и др. производственных объектов построено в колхозах.

Сельское хозяйство. На 1 января 1971 г. имелось 245 колхозов и 103 совхоза. Все колхозы и совхозы электрифицированы.

В 1970 г. досрочно выполнен план продажи государства зерна, хлопка-сырца, сахарной свеклы, табака, картофеля, овощей, свежих фруктов, сена, эфиромасличных культур, опия-сырца, мяса, молока, шерсти, яиц, коконов тутового шелкопряда. В 1970 г. выращен самый высокий урожай зерна и хлопка и достигнут их наивысший валовой сбор за всю историю земледелия в республике. Производство зерна во всех категориях хозяйств по сравнению с 1969 г. увеличилось на 4,0%. Урожайность зерновых культур повысилась на 6,1% и составила 17,4 ц с га. Государственный план закупок зерна перевыполнен. В государственные ресурсы поступило 234,3 тыс. т зерна.

Распределение посевных площадей по сельскохозяйственным культурам (тыс. га)

Культуры	1965 г.	1968 г.	1969 г.	1970 г.
Вся посевная площадь	1170	1262	1251	1264,2
Зерновые	607	659	593	582,8
в т. ч. пшеница	311	341	318	325,4
кукуруза	37	33	37	39,3
Технические	148	146	145	148,8
в т. ч. хлопчатник	73	74	74	74,8
сахарная свекла	54	51	51	51,1
табак	11	12	12	14
Картофель	24	27	25	26,1
Кормовые	376	444	471	489,8

Ведущей отраслью с. х-ва является животноводство, а в нем — овцеводство. Денежные доходы от овцеводства составили 39,2% общих доходов, полученных колхозами, и 54,8% доходов от животноводства. Тонкорунных и полутонкорунных овец — 98,4%.

Поголовье продуктивного скота (во всех категориях хозяйств, на конец года, в тыс.)

	1965 г.	1968 г.	1969 г.	1970 г.
Крупный рогатый скот	857	954	907	911,7
в т. ч. коровы	353	396	377	379,5
Овцы и козы	8303	9467	9251	9455,0
Свины	224	214	207	243,6
Лошади	230	260	255	264,1

В 1970 г. всеми категориями хозяйств произведено: мяса (в живом весе) — 226,8 тыс. т, молока — 545,6 тыс. т, шерсти — 27 тыс. т, яиц — 268 млн. шт. Продуктивность скота и птицы в колхозах, совхозах и опытных хозяйствах повысилась (удой молока от коровы на 221 кг, настриг шерсти от одной овцы на 0,4 кг, яйценоскость курицы-несушки на 20 яиц). Государству продано скота и птицы 143 тыс. т, молока — 277 тыс. т, шерсти — 29,6 тыс. т, яиц — 112 млн. шт.

Продолжалось дальнейшее укрепление материально-технической базы с. х-ва. В 1970 г. капитальные вложения государства и колхозов в с. х-во составили 206 млн. руб. С. х-ву поставлено 2919 тракторов, 1887 грузовых и специализированных автомобилей, 355 зерноуборочных, 348 силосоуборочных и 209 свеклоуборочных комбайнов, 208 хлопкоуборочных машин, 1760 тракторных плугов, 994 сенокосилки, 1200 культиваторов, 230 лущильников, 1709 косилок, 519 универсальных погрузчиков, 387 разбрасывателей минеральных удобрений, 64 дождевальные машины, 574 пресс-подборщика. С. х-во республики получило 647 тысяч т минеральных удобрений (на 106 тыс. т больше, чем в 1969 г.).

Материальное благосостояние и культурный уровень народа. Национальный доход в 1970 г. возрос по сравнению с 1969 г. на 11,6%, среднемесячная денежная зарплата рабочих и служащих в нар. х-ве — на 5%, оплата труда колхозников повысилась более чем на 10%. Выплаты и льготы, полученные населением из общественных фондов потребления, составили 601 млн. руб. и увеличились против 1969 г. на 10%.

План розничного товарооборота гос. и кооперативной торговли в 1970 г. выполнен на 102% и увеличился по сравнению с 1969 г. на 9%.

В городах и сельских местностях за счет средств государства, колхозов и населения в 1970 г. построены и введены в эксплуатацию жилые дома общей площадью 1308 тыс. м². Улучшились жилищные условия 30 тыс. семей. Газифицировано 51,4 тыс. квартир,

в т. ч. в сельской местности — 30 тыс. Объем бытовых услуг, оказанных населению, увеличился по сравнению с 1969 г. в целом на 12%, а по сельской местности — на 14%. Построено 77 общеобразовательных школ на 31,7 тыс. учащихся, детские дошкольные учреждения на 4,4 тыс. мест.

Различными видами обучения охвачено более миллиона человек (772,4 тыс. — в общеобразовательных школах, 41,7 тыс. — в средних специальных и 48,4 тыс. — в высших учебных заведениях). В парх-во направлено 15,5 тыс. специалистов (6,2 тыс. чел. с высшим образованием и 9,3 тыс. — со средним). Училищами профессионально-технического образования подготовлено 16 тыс. квалифицированных рабочих.

Расширилась сеть больниц, поликлиник, женских и детских консультаций и др. учреждений здравоохранения. Число больничных коек в республике составляет ок. 32 тыс., численность врачей превысила 6200 и среднего медицинского персонала — 24 тыс. чел.

Академия наук Киргизской ССР основана 20 декабря 1954 года. На 1 января 1971 г. в ее составе — 1 почетный академик, 26 академиков и 19 чл.-корр. АН Кирг. ССР. Академия состоит из 3 отделений, 13 научно-исследовательских ин-тов, редакции Киргизской советской энциклопедии. Президент — К. Каракеев.

В 1970 г. в АН Кирг. ССР разрабатывались 155 тем по 76 проблемам, научным учреждениям Академии завершены 109 тем. В Ин-те биохимии и физиологии в результате исследований химии кормов установлена высокая эффективность интенсивного использования бобово-злаковых травосмесей и люцерны. При соблюдении хорошей агротехники и рациональном использовании травостойа путем консервирования травы в виде сена, сенажа, силоса, витаминной травяной муки в условиях Чуйской долины и аналогичных районов Средней Азии доказана возможность получать зеленую массу высокого качества с конца апреля по середину октября.

Здесь же изучена биологическая роль нек-рых микроэлементов в жизни животных и определена потребность овец в иоде и кобальте, разработаны рекомендации по применению мелной подкормки в животноводстве Киргизии. Предложено химический метод определения в террасах и пастбищах табака, ускоряющий созревание листьев табака и повышающий его урожайность. В Ин-те биологии велось изучение растительного и животного мира республики с целью его рационального использования и преобразования, составлена государственная карта растительности Кирг. ССР, издан 2-й, дополнительный том «Флоры Киргизии», монография «Птицы Чуйской долины». Проведены опыты по террасации склонов пастбищных земель и залужению террас для увеличения пахотноргодных земель и повышения продуктивности пастбищ. Ихтиологами и гидробиологами Ин-та изучена биология нерестового хода основных промысловых рыб озера Иссык-Куль, усовершенствована биотехнология инкубации и выращивания молоди наиболее ценных рыб форели и османа, подготовлены инструкции для рыбодоводческих заводов по разведению нава, форели, османа, лещика и судака. В Ин-те физиологии и экспериментальной патологии высокогорья изучалось влияние высокогорья на большой и здоровый организм человека, а также механизмы адаптации к условиям высокогорья. Были выяснены особенности возникновения и течения в этих условиях экспериментального атеросклероза. Для снижения повышенного уровня артериального давления у жителей высокогорья предложены контрастные ванны в комбинации с лигнотолом. В Ин-те неорганической и физической химии разработаны новый метод переработки окисленных сурьмяных руд с высоким извлечением сурьмы и метод получения сурьмы особой чистоты «Су-аэстра», очищенной от микропримесей. Предложена новая теория образования и устойчивости в растворах комплексных соединений металлов, разработаны методы ступенчатого редукционных элементов от больших количеств железа, алюминия и др. металлов, методы комплексного извлечения редких и рассеянных элементов из высококремнистых пород и органического сырья (уголь, сланцы). Ин-том физики и механики горных пород предложены и успешно внедрены на рудниках Кадамжайского сурьмяного комбината, Канского и Сумсарского рудоуправлений более совершенные системы разработки месторождений (комбинированная система разработки крупноплавающих залежей с увеличенными намерными запасами, система с магазинированием руд и гибким разделяющим перекрытием с отбойкой глубокими скважинами и система подтапанных шпуров с увеличенными параметрами камер). Ин-т автоматки, занятый проблемами комплексной автоматизации и телемеханизации ирригационных систем, внедрил в производство гидравлические щиты-автоматы, обеспечивающие автоматическое поддержание уровня воды в верхнем и нижнем бьефах канала. Разработанные в 1968 г.

Ин-том физики и математики лабораторные образцы установки для спектрального анализа растворов и порошков в 1970 г. успешно применялись Кавказским научно-исследовательским ин-том минерального сырья и геологии и Киргизским горнорудно-металлургическим комбинатом.

8 апреля 1970 г. общее собрание АН Кирг. ССР повело итоги деятельности Академии за год; 10 апреля проведена юбилейная сессия, посвященная 100-летию со дня рождения В. И. Ленина.

Ученые АН Кирг. ССР и ее соответствующих институтов в 1970 г. в республике проведены 4-е Всесоюзное совещание по аналитическим методам газовой динамики, Совещание по комплексным соединениям с разнородными лигандами, Всесоюзные школы-семинары — «Экстремальные задачи автоматического управления» и «Новые спектральные методы и автоматические системы определения влажности», Межреспубликанская конференция «Повышение эффективности горных работ в Киргизии», Межреспубликанское совещание, посвященное истории средневекового города Средней Азии и Казахстана. 24 ноября в Ин-те истории проходила юбилейная научная сессия, посвященная 150-летию со дня рождения Фридриха Энгельса.

Среди научных трудов, изданных АН Кирг. ССР в 1970 г. — «Ленин и наука Советского Киргизстана» (юбилейный сб. статей), монография А. А. Салиева «Что такое мирозд.», Е. Черновой — «Трудовые ресурсы промышленности Киргизии», Д. Уметалиевой — «Киргизская жанровая живопись», О. Д. Алимов и М. М. Гохберг — «Цинемопривод и цинемоматоматика с нестандартными схемами», Н. С. Скипа — «Геохимия строения и бария», П. А. Ган — «Экологические основы ирригации и лесоразведения в дождевых лесах Тянь-Шаня», «Груты в осадочных породах Тянь-Шаня» (коллектив авторов), «Экономическое обоснование автоматизации оросительных систем» (коллектив авторов), Э. З. Гареев — «Особенности образования цветочных почек у яблони» и др.

Культурная жизнь. Художественная литература и литературоведение.

В 1970 г. изданы собрания сочинений К. Баялинова (т. 2), Т. Сыдыкбекова (т. 3—4), Тоголо Молдо (т. 1—2), малые эпосы Токтогула Сатылганова «Кейдейкан», А. Тыныбекова «Эр Табалды», эпические поэмы К. Акпева «Курманбек», «Жаныш», «Байыш». Выпущены книги для детей: Ч. Айтматов — «Сны солдата», М. Джангазиев — «Моя пятачка красная», К. Малдков — «Ягненок».

В переводе на кирг. яз. изданы сборник стихов поэтов мира о Ленине и сборник стихов о Ленине советских поэтов, а также «Детство, отрочество, юность» Л. Толстого, «Герой нашего времени» М. Лермонтова, «Путь-дороженька» М. Шолохова, стихи Абая «Мой народ», повести А. Куприна. На рус. яз. изданы поэма Токтогула Сатылганова «Песня о Ленине», роман Ч. Айтматова «Белый пароход».

Среди литературоведческих трудов: К. Абдылдабеков — «Мастер слова», К. Артыкбаев — «Критика в пути», М. Рудов — «Звенья открытий».

Театр. В 1970 г. в республике работало четыре драматических театра, осуществивших 17 премьер. Наиболее значительные спектакли — «Живая вода» А. Дыкканбаева (реж. А. Дыкканбаев) в Кирг. гос. драм. театре; «Человек с ружьем» Н. Погодина (реж. Л. Тепляков) и «Много шума из ничего» У. Шекспира (реж. Г. Иванов) в Русском драм. театре им. Крупской; «Алтын кыз» («Золотая девушка») Ж. Боконбаева (реж. Б. Ибраев) в Тянь-Шаньском театре, «Кто смеется последним...» Т. Абдумомунова (реж. Э. Мурадов) в Ошском театре.

Кирг. гос. драм. театр открыл театральный сезон в новом здании спектаклем «Материнское поле» по повести Ч. Айтматова (реж. М. Назаралиев).

В 1970 г. почетное звание нар. арт. СССР присвоено артистке Кирг. гос. драм. театра В. Кыдыкеевой, звание нар. арт. Кирг. ССР — артисту Русского драм. театра им. Крупской В. Офицорову и артистке Кирг. драм. театра С. Балкыбековой.

Музыка. Киргизский гос. акад. театр оперы и балета поставил в 1970 г. пять новых спектаклей. Среди них балеты «Щелкунчик» П. Чайковского (дирижер В. Лебедев, постановка С. Абулжалилова) и «Жизель» А. Адана (дирижер В. Лебедев, постановка К. Тер-Степанова).

Композиторам республики созданы кантаты для симфонического оркестра, хора и солистов, посвященная 24-му съезду КПСС, Н. Давлесова, концерт № 1 для скрипки с оркестром С. Осмонова, ода для хора и симфонического оркестра М. Абдраева, песни для скрипки с фортепьяно К. Молдобасанова и др.

В 1970 г. Гос. премии Кирг. ССР им. Токтогула в области литературы и искусства за произведения и работы 1965—68 гг. присуждены композитору А. Малдыбаеву, В. Власову, В. Фере, режиссеру А. Куттубаеву, балерине Б. Бейшеналиевой, артистке Б. Кыдыкеевой.

К и н о. Киностудия «Киргизфильм» в 1970 г. закончила производство короткометражных документальных и научно-популярных фильмов: «Ловчие птицы», «Лана», «Вершина», «Праздник дружбы», «Близость» и др. На кирг. яз. дублированы художественные фильмы: «Посол Советского Союза», «Повесть о чекисте» и др., всего 35 фильмов. Художественный фильм «Выстрел на перевале Караш» отмечен вторым призом на IV Всесоюзном кинофестивале в Минске (май), здесь же вторую премию получил научно-популярный фильм «Мурас» («Наследие»). На международном конкурсе географических фильмов в Тегеране (сентябрь) главный приз «Серебряный дельфин» присужден фильму «Памир — крыша мира».

На 1 января 1971 г. насчитывалось 1600 киноустановок, киносеансы посетили 43,6 млн. зрителей.

И з о б р а з и т е л ь н о е и с к у с с т в о. В 1970 г. состоялись республиканские художественные выставки, посвященные 100-летию со дня рождения В. И. Ленина и 25-летию победы над фашистской Германией. Проведена персональная выставка народного художника Кирг. ССР Г. Айтиева в Москве. Произведения художников Киргизии экспонировались на

Всесоюзной юбилейной художественной выставке, посвященной 100-летию со дня рождения В. И. Ленина, на выставке «Экспо-70» в Японии, а также в Ираке, Афганистане, Иране.

Среди произведений 1970 г. пейзажи Г. Айтиева из серии «Земля Киргизская»: «Горные дали», «Безмолвие», «Утро в горах»; «1943 год» С. Айтиева, «Двадцатипятилетиям» Б. Жумабаева, «В долине Алай-Ку» М. Акынбекова, «Высотники на Токтогульской ГЭС» А. Игнатьева (живопись); серия линогравюр «Киргизия сегодня» Л. Ильиной, серия цветных линографий «Высоко в горах» А. Михалева, серия акварелей «Моя Родина» М. Оморкулова (графика); «Чаепитие» О. Мануйловой и «Мать» Т. Садыкова (скульптура).

В феврале состоялся юбилейный пленум Союза композиторов, в марте — объединенный пленум творческих союзов республики, посвященные 100-летию со дня рождения В. И. Ленина, праздник искусств народов СССР в Киргизии (апрель) прошел под ленинским девизом «Искусство — народу».

Х у д о ж е с т в е н н а я с а м о д е я т е л ь н о с т ь. В 1970 г. в Киргизии насчитывалось 2,5 тыс. коллективов художественной самодеятельности, объединяющих 70 тыс. участников.

Общественные и культурные контакты с зарубежными странами. В 1970 г. Киргизия посетила делегации и отдельные представители партийных, общественных, профсоюзных и культурных организаций, а также туристы из НРБ, ВНР, ГДР, МНР, ПНР, Англии, Дании, Индии, Италии, ФРГ, Финляндии, Цейлона, Японии и др. стран.

В январе делегация деятелей культуры Киргизии приняла участие в Неделе советской культуры в Сирии. В республике учреждено Кирг. отделение Об-ва советско-сирийской дружбы. Представители Киргизии в составе партийных, общественных, научных, культурных, спортивных делегаций, туристических групп побывали в НРБ, ВНР, ГДР, МНР, ПНР, ЧССР, ОАР, СФРЮ, Англии, Индии, Мали, Сирии, США, ФРГ, Франции, Японии и др.

ЛАТВИЙСКАЯ СОВЕТСКАЯ СОЦИАЛИСТИЧЕСКАЯ РЕСПУБЛИКА

(Л а т в и я)

Общие сведения. Площадь — 63,7 тыс. км². Население — 2386 тыс. чел. (на 1 января 1971 г.). Республика делится на 26 районов и 7 городов республиканского подчинения; всего в республике 56 городов и 35 поселков городского типа. Столица — Рига (743 тыс. жителей на 1 января 1971 г.). Основное население республики (по переписи 1970 г.) — латыши — 56,8%; русских — 29,8%, белорусов — 4,0%, поляков — 2,7%, украинцев — 2,3%, и др.

17 апреля в Риге состоялось торжественное заседание ЦК КП Латвии, Верховного Совета Латв. ССР, Рижских горкома партии и городского Совета депутатов трудящихся, посвященное 100-летию со дня рождения В. И. Ленина. 52 коллектива предприятий, организаций, совхозов и колхозов награждены Ленинскими юбилейными почетными грамотами ЦК КПСС, Президиума Верховного Совета СССР, Совета Министров СССР и ВЦСПС.

19 июля в Риге состоялось торжественное заседание ЦК КП Латвии и Верховного Совета Латв. ССР, посвященное 30-й годовщине восстановления Советской власти в Латвии. ЦК КПСС, Президиум Верховного Совета СССР и Совет Министров СССР направили приветствие трудящимся республики. На празднование юбилея в республику прибыла делегация БССР, Советской Литвы, Советской Эстонии, Калининградской и Псковской областей.

26 ноября г. Рига награжден орденом Ленина. Государственный строй. Латвийская ССР — союзная советская социалистическая республика, входя-

щая в состав СССР. Действующая конституция принята 25 августа 1940 г. Верховный Совет Латв. ССР ныне действующего 8-го созыва набран 13 июня 1971 г. в составе 310 депутатов, из них 106 женщин. Среди депутатов 156 рабочих и колхозников; 202 члена и кандидата в члены КПСС. Председатель Верховного Совета — А. К. Малмейстер, заместители — Э. Я. Ресне, Я. С. Стрельч. Председатель Президиума Верховного Совета — В. П. Рубен; заместители — К. Э. Зорин, П. И. Валескалис; секретарь — К. П. Гайлис; члены Президиума — В. Я. Виркенфельд, В. Г. Бресис, А. Э. Восс, Л. Ю. Граудс, А. П. Гргулидис, Г. К. Земелис, А. Э. Икауниекс, Я. Э. Калберзин, Е. И. Трифонова. Председатель Совета Министров Латв. ССР — Ю. Я. Рубен, первый заместитель — П. Я. Страутманис, заместители — И. В. Бондалетов, И. А. Гайлис, В. М. Круминь (он же — министр иностранных дел), М. Л. Рамаи (он же — председатель Госплана Латв. ССР).

5 мая 1970 г. состоялся 7-я сессия Верховного Совета Латв. ССР 7-го созыва. На сессии принято постановление о ходе выполнения закона о всеобщем обязательном 8-летнем образовании и переходе ко всеобщему среднему образованию в Латв. ССР. Утвержден Земельный кодекс Латв. ССР. На 8-й сессии, состоявшейся 22—23 декабря, приняты законы о гос. плане развития нар. х-ва и гос. бюджете Латв. ССР на 1971 г. Утверждены отчет об исполнении гос. бюджета Латв. ССР за 1969 г. и Исправительно-трудовой кодекс Латв. ССР.

13 декабря в Латвии прошли выборы народных судей.

Коммунистическая партия Латвии на 1 января 1971 г. насчитывала 120 754 члена партии и 6999 кандидатов в члены партии, объединенных в 4005 первичных партийных организациях.

19 января 1970 г. состоялся 13-й пленум ЦК КП Латвии. Пленум обсудил итоги Декабрьского (1969 г.) пленума ЦК КПСС, 7-й сессии Верховного Совета СССР и задачи партийной организации республики, а также план мероприятий по пропаганде и разъяснению тезисов ЦК КПСС к 100-летию со дня рождения В. И. Ленина. 3 февраля 14-й пленум ЦК КП Латвии рассмотрел вопрос о работе партийных организаций республики по росту рядов партии и воспитанию молодых коммунистов. 15-й пленум ЦК КП Латвии (5 мая) обсудил вопросы очередной сессии Верховного Совета Латв. ССР. 16-й пленум ЦК КП Латвии (2 июня) рассмотрел организационные вопросы. 28 июля 17-й пленум ЦК КП Латвии обсудил итоги Июльского (1970 г.) пленума ЦК КПСС и задачи партийной организации республики. 18-й пленум ЦК КП Латвии (3 ноября) обсудил вопросы о задачах партийной организации республики по дальнейшему улучшению капитального строительства на селе в свете решений Июльского (1970 г.) пленума ЦК КПСС, о созыве 24-го съезда КП Латвии и заслушал информацию бюро ЦК КП Латвии о ходе выполнения решений Декабрьского (1969 г.) и Июльского (1970 г.) пленумов ЦК КПСС в республиканской партийной организации. 21 декабря 19-й пленум ЦК КП Латвии утвердил проекты гос. плана развития нар. х-ва и гос. бюджета Латв. ССР на 1971 г.

2 июня собрание республиканского партийного актива было посвящено итогам социалистического соревнования в честь 100-летия со дня рождения В. И. Ленина и работе республиканской партийной организации по выполнению задач, поставленных в докладе Л. И. Брежнева на юбилейном торжественном заседании в Москве. 18 сентября собрание республиканского партийного актива обсудило ход выполнения социалистических обязательств, принятых трудящимися Латв. ССР в Ленинском юбилейном году и задачи партийной организации республики по достойной встрече 24-го съезда КПСС.

25-26 февраля 1971 г. состоялся 21-й съезд КП Латвии. На 1-м пленуме ЦК КП Латвии (26 февраля) избраны Бюро ЦК КП Латвии и Секретариат.

Бюро ЦК КП Латвии — Н. А. Велуха, Э. К. Беман, Р. О. Верро, А. Э. Восс, А. А. Дризул, Я. Э. Каллиберзин, Э. К. Петерсон, В. П. Рубен, Ю. Я. Рубен, П. Я. Страутманис, Г. И. Хетагуров. Кандидаты в члены бюро — В. А. Блом, А. К. Зитманис. Первый секретарь ЦК КП Латвии — А. Э. Восс, второй секретарь — Н. А. Велуха, секретари — Р. О. Верро, А. А. Дризул, Э. К. Петерсон.

Ленинский Коммунистический Союз Молодежи Латвии на 1 января 1971 г. насчитывал в своих рядах 214 650 членов, объединенных в 4233 первичные комсомольские организации.

9 февраля 1970 г. состоялся 10-й пленум ЦК ЛКМС Латвии, который утвердил отчетный доклад ЦК ЛКМС Латвии 18-му съезду комсомола республики.

20-21 февраля состоялся 18-й съезд ЛКМС Латвии. Съезд обсудил отчеты ЦК ЛКМС Латвии и Ревизионной комиссии, избрал ЦК и Ревизионную комиссию, а также делегатов на 16-й съезд ВЛКСМ. 21 февраля 1-й пленум ЦК ЛКМС Латвии избрал Бюро и Секретариат. 2-й пленум ЦК ЛКМС (22 июня) рассмотрел орг. вопрос. 22 июня 3-й пленум ЦК ЛКМС (совм. с пленумом Рижского горкома ЛКМС) обсудил итоги 16-го съезда ВЛКСМ и задачи республиканской организации комсомола по воспитанию молодежи в духе ленинских заветов и вопрос об образовании

рабочих органов при ЦК ЛКМС Латвии. Составивший 2 ноября 4-й пленум ЦК ЛКМС Латвии рассмотрел вопрос об улучшении деятельности комитетов комсомола республики по обобщению и распространению лучшего опыта комсомольской работы и воспитанию молодежи на положительном примере и заслушал информацию о работе Бюро ЦК ЛКМС за период после 18-го съезда ЛКМС Латвии.

Первый секретарь ЦК ЛКМС Латвии — В. Г. Бресис (с июня 1970 г.), второй секретарь — С. В. Остапишис (с января 1971 г.), секретари — И. Я. Медне (с сентября 1971 г.), А. К. Плауде.

Профессиональные союзы республики на 1 января 1971 г. насчитывали 1 157 224 члена. Председатель республиканского Совета профсоюзам — В. А. Блом.

Народное хозяйство. Нац. доход в 1970 г. увеличился на 7%. Среднегодовая численность рабочих и служащих достигла 1037 тыс. чел. Объем пром. производства за пятилетку возрос на 56%. Перевыполнен план заготовок основных с.-х. продуктов.

Промышленность. План промышленности по объему реализации продукции в 1970 г. выполнен на 103%. Выпуск продукции увеличился за год на 9,5%. 95% прироста достигнуто за счет повышения производительности труда, в 1970 г. она повысилась на 9%. Наибольший рост производства в 1970 г. достигнут в полиграфической промышленности на 18%, в электроэнергетической, стекольной и фарфоро-фаянсовой — на 11%, в химической и нефтехимической, машиностроении и металлообработке — на 10%.

В 1970 г. внедрено в производство св. 50 тыс. изобретений и рационализаторских предложений, что дает 40 млн. руб. экономии в расчете на год. К концу 1970 г. по новой системе планирования и экономического

Производство важнейших видов промышленной продукции

Виды продукции	1965 г.	1968 г.	1969 г.	1970 г.
Электроэнергия (млн. квт-ч)	1487	2630	2452	2686
Торфяные брикеты и полубрикеты (тыс. т)	141	166	163	176
Сталь (тыс. т)	139,2	519,4	442,6	443
Готовый прокат черных металлов (тыс. т)	262,3	297,1	305,2	298
Вагоны пассажирские магистральные (шт.)	578	402	514	534
Вагоны трамвайные (шт.)	202	240	240	240
Микроавтобусы (шт.)	169,6	2650	3043	3281
Телефонные аппараты (тыс. шт.)	804	1014	1059	1181
Погрузчики универсальные (тыс. шт.)	16,1	17	18	19
Синтетическое волокно (тыс. т)	10,1	14	15	16
Цемент (тыс. т)	762,5	814	820,8	862
Бумага (тыс. т)	98,4	136,5	141,5	148
Ткани хлопчатобумажные (млн. м ²)	50,4	52	52	54
Ткани шерстяные (млн. м ²)	16,5	16	16	17
Ткани льняные (млн. м ²)	10,4	14	14	15
Ткани шелковые (млн. м ²)	10,2	10	10	11
Чулочно-носовые изделия (млн. пар)	37,3	54,5	57,6	58
Трикотаж бельевой (млн. шт.)	25,5	28,2	28,7	28
Трикотаж верхний (млн. шт.)	6,5	9,2	9,9	13
Обувь кожаная (млн. пар)	9,3	11,7	12,2	12
Идеи	215,5*	270	288	300
Радиоприемники, радиолы (тыс. шт.)	1188	1606	1680	1853
Стиральные машины бытовые (тыс. шт.)	424	577	614	636
Холодильники бытовые (тыс. шт.)	30,9	57	58	59
Мебель (млн. руб.)	51	67	72	76
Мясло животное** (тыс. т)	34,3	35,6	32,2	33
Масло** (тыс. т)	88,7	117,9	125,9	141
Улов рыбы (тыс. т)	293,4	394,3	413,1	440
Сахар-песок (тыс. т)	186,3	153,9	152,2	218
Консервы (млн. усл. банок)	167,6	212,1	227,3	217

* Модели и мотоволооспеды. ** Данные относятся к промышленному производству.

стимулирования работало 456 промышленных предприятий, на которых занят 91% работающих и производится 96% всей промышленной продукции.

В 1970 г. сконструировано и изготовлено более 100 новых машин, механизмов, приборов и др. устройств.

В 1970 г. сданы в эксплуатацию все основные мощности Орского трикотажного комбината им. 50-летия ВЛКСМ. В Олаине построен з-д химических препаратов. В Резекне введен в строй з-д механизированного и ручного строительного инструмента. Введены в эксплуатацию 1-я очередь Рижского з-да крупнопанельного домостроения на 70 тыс. м² жилой площади в год, новый завод железобетонных изделий в Куддиге, Ливанский кирпичный з-д. Вступили в строй первые очереди Резекненского мельничного комбината, рассчитанного на 240 т муки сортового помола в сутки и Даугавпилсского комбината хлебопродуктов.

Сельское хозяйство. На конец 1970 г. в Латв. ССР насчитывалось 654 колхоза и 231 совхоз. Валовая продукция с. х-ва возросла за год на 100 млн. руб., или на 10%.

Распределение посевных площадей по с.-х. культурам (тыс. га)

Культуры	1965 г.	1968 г.	1969 г.	1970 г.
Вся посевная площадь . . .	1556	1531	1530	1541,2
в том числе:				
Зерновые	623	586	579	572,8
Технические	48	40	32	29,0
Картофель	140	135	132	130,7
Овощи	14	14	14	15,0
Кормовые	730	755	772	793,7

Валовой сбор зерна составил 1322 тыс. т. С 1 га собрано 231 ц (такого урожая республика еще не получала). 110 хозяйств получили зерновых более 30 ц с га; в 13 хозяйствах республики получено по 40—45 ц; в совхозе «Бауска» — 42,3 ц, а в колхозе «Приекшмизе» («Пример») — 47,3 ц (навысокий урожай в республике). Валовой сбор льноволокна составил 3,7 тыс. т, средняя урожайность — 2,0 ц с га (колхозы «Мирный» Резекненского р-на — 5,6 ц, «Росме» Вальмиерского р-на — 6,8 ц с га); сахарной свеклы фабричной собрано 231 тыс. т; урожайность — 236 ц с га (Добельский район — 250 ц с га, колхоз «Гервет» — 318 ц с га); картофеля собрано 2325 тыс. т; урожайность — 178 ц с га (колхозы «Адажи» Рижского р-на, «Красный Октябрь» Прейльского р-на по 220 ц); овощей собрано 259 тыс. т, урожайность 175 ц с га.

Поголовье продуктивного скота и птицы (во всех категориях хозяйств, на конец года, тыс.)

	1965 г.	1968 г.	1969 г.	1970 г.
Крупный рогатый скот . . .	1108	1126	1144	1203
в т. ч. коровы	589	589	576	586
Свиньи	913	838	966	1075
Овцы	368	336	319	318
Птица	4000	4536	5085	5891

Производство основных продуктов животноводства (во всех категориях хозяйств)

	1965 г.	1968 г.	1969 г.	1970 г.
Мясо в убойном весе (тыс. т)	160	186	199	202
Молоко (тыс. т)	1654	1802	1745	1713
Яйца (млн. шт.)	346	431	446	500

Средний удой молока от одной коровы в колхозах и совхозах составил 2844 кг. В Добельском р-не средний удой молока от одной коровы достиг 3255 кг, в колхозе «Саркайнайс Октобрис» Цесисского р-на — 3357 кг. Рекордный удой в 1970 г. — 5200 кг, его добила Нина Петрова по группе коров в колхозе «Ледурга» Лимбажского р-на.

Гос. план продажи государству продуктов с. х-ва перевыполнен. Продано скота и птицы (в живом весе) 235 тыс. т, молока — 1286 тыс. т, яиц — 268 млн. шт.

В 1970 г. с. х-ву республики поставлено 4 тыс. тракторов, 1400 грузовых автомашин, 900 зернокомбайнов, много прической техники. Отгружено 1215 тыс. т минеральных удобрений. Осушено 86 тыс. га перевлаженных земель. Производствено 151 тыс. га кислых почв. Валовой доход колхозов в 1970 г. превысил 260 млн. руб. Все совхозы закончили год с прибылью.

Материальное благосостояние. Среднемесячная денежная заработная плата рабочих и служащих в 1970 г. увеличилась на 4% и достигла 125 руб. Всего из общественных фондов потребления населением получено 770 млн. руб. Оплата колхозников за труд в общественном хозяйстве увеличилась за год на 7%. В городах и сельской местности сдано в эксплуатацию 20 тыс. новых квартир полезной площадью 940 тыс. м². Введено в действие общеобразовательных школ на 8800 мест, детских дошкольных учреждений — на 5200 мест, больниц — на 590 мест, поликлиник — на 1500 посещений в смену.

В 1970 г. окончено высшие учебные заведения 4800 чел., средние специальные учебные заведения — 8700 чел. Число научных работников в 1970 г. составило ок. 9 тыс. чел.

Академия наук Латвийской ССР основана в 1946 г. На 1 января 1971 г. в составе АН — 21 академик и 24 чл.-корр. Президент — А. К. Малмейстер (с 19 ноября 1970 г.).

В АН работало 1178 научных сотрудников, в т. ч. 53 доктора и 576 кандидатов наук.

В 1970 г. в 14 н.-и. учреждениях велось исследование по 187 темам в области естественного характера. В Ин-те физики созданы физико-технические основы расчета и проектирования электромагнитных насосов. Разработана новая технология и промышленная установка очистки ртути. Ин-том электроники и вычислительной техники разработана теория синтеза структур логических автоматов, применяемых в хозяйстве; создан ряд безотходных преобразователей информации. Закончена разработка принципиальной схемы рн-метра — компактного электронного устройства на уровне лучших мировых стандартов. Физико-энергетическим ин-том создана общая теория электрических машин переменного тока с массивными элементами магнитных цепей. Разработана серия унифицированных бесконтактных синхронных двигателей и генераторов, отличающихся большой надежностью и высоким коэффициентом мощности. Совместно с Финским электротехническим з-дом разработана новая система электроснабжения от коррозии, которые внедряются в хозяйство, велись работы по плазменной, по получению сверхчистых металлов с помощью комплексобразующих соединений и новых электрохимических процессов. Ин-т химии древесины обосновал теорию и практику новой технологии получения фуруфурола. С Кропоткинским химическим об-вом подписан акт о промышленном внедрении технологии получения фуруфурола из одуванчика в сотрудничестве с мебельной фабрикой «Рига» создана технология производства уплотненной древесины для замены дефицитных твердолоственных и ценных пород. В Ин-те органического синтеза созданы синтетические аналоги нуклеиновых кислот, разработана теория сигнатур, позволяющая выявлять сходство структурных фрагментов и на этой основе синтезировать новые, более активные аналоги природных веществ. В Ин-те биологии и физиологии растений на Олайском з-де химических препаратов пущен в эксплуатацию цех по производству гербицида феназола. Институт биологии завершил многолетние исследования гидробиологии Даугавы. Изу-

чались биогенные вещества (для обогащения кормов, Ин-том микробиологии изучены и изучены антитоксические свойства энтеробактерий), установлено, что противовирусная активность интерферона обусловлена наличием в молекуле интактных аминокетильных и дисульфидных мостиков. Ин-том экономикой разработана система управления водохозяйственным строительством. В 1970 г. получено 135 авторских свидетельств. За границей запатентовано 14 изобретений. В заграничных командировках побывало 43 ученых. АН Латв. ССР посетило 244 зарубежных ученых. Ученые республики принимали участие в работе 23-й ежегодной конференции по инженерным проблемам в медицине и биологии (США), симпозиума по результатам изучения советского противоопухолевого препарата, созданного в Латвийском ин-те органического синтеза (Япония), совещания СЭВ по проблемам защиты металлов от коррозии (ЧССР).

Гос. премия Латв. ССР 1970 г. в области науки преуждены 53 чел. (см. газету «Советская Латвия» 30 апреля 1970 г.).

Среди важнейших научных сессий, совещаний и конференций, проведенных в Латв. ССР в 1970 г., — 19-я Всесоюзная конференция по вопросам люминесценции, 7-й Международный симпозиум по химии природных соединений, научный симпозиум по противовирусным веществам, Всесоюзное совещание представителей Гос. академии наук Латв. ССР по биологии, орнитологическая конференция 4-я конференция молодых ученых-микробиологов, 6-я конференция психологов Прибалтики, симпозиум по разработке диагностических методов определения устного развития детей, научные конференции, посвященные 100-летию со дня рождения В. И. Ленина, 150-летию Ф. Энгельса и 30-летию восстановления Советской власти в Латвии, отчетная научная конференция, посвященная 20-летию АН ЧССР, Ин-том электроники и вычислительной техники с рядом научных учреждений стран СЭВ по разработке общей теории автоматов, Ин-том неорганической химии с Чехословацким гос. НИИ защиты материалов по борьбе с коррозией металлов, Ин-том органической химии с Польской АН.

Библиотечка АН Латв. ССР обменивается печатными изданиями с 517 учреждений 38 зарубежных стран.

В 1970 г. издательством «Зинатне» издано 165 названий книг и брошюр и 52 номера журналов (общий объем изданий 2510, 55 уч.-изд. листа). Среди наиболее значительных изданий: сб. «Радиационная физика», вып. 6; сб. «Радиационные дефекты и люминесценция ионных кристаллов»; сб. «Бесконтактные электрические машины», вып. 3; Э. Якубайтис, «Синтез органических конечных автоматов»; сб. «Физика мезосферных (серебристых) облаков»; «Латвийский математический ежегодник», вып. 7—8; И. Дзюла, «Ресурсы, состав и динамика подземных вод Средней Прибалтики»; А. Фогель, «Охрана изобретений в области химии»; сб. «Химия гетероциклических соединений» (сб. 2); «Кислородоудержание гетероциклических соединений», вып. 5—6; сб. «Математическая физика»; сб. «Проблемы лазерной оптики в Прибалтике»; сб. «Распространение вирусологии и иммунология лейкозов человека и животных»; сб. «Из истории естествознания и техники Прибалтики» (т. 2); В. Самсон, «1919-й — год красных партизан»; А. Дризул, «В. И. Ленин и революционная Латвия»; «Борьба латышского народа в годы Великой Отечественной войны»; «История латышских стрелков»; «Проблемы развития народного хозяйства Латвийской ССР»; сб. «Проблемы балтийского прибалтийских финнов»; «Малая Советская Энциклопедия Латвийской ССР», т. 3.

Культурная жизнь. Художественная литература и литературоведение. В 1970 г. изданы: романы Я. Ниедре — «Островок в бующем океане» (продолжение романа «Каждому свое счастье») о Петре Стучке — первом председателе Советского правительства Латвии, и А. Янсона — «На войну уходил я» о латышских стрелках, об их участии в Октябрьской революции, и др. Изданы повести, рассказы, очерки: И. Зиедонис — «Курземите» о современных писателях; Л. Кязане — «Мой родной край рассказывает» — о родном крае писательницы; рассказы Р. Эзера «Коростель — птица безумная». Сборник «Рассказы грозных лет» посвящен 25-й годовщине победы советского народа над фашизмом; в очередном сборнике «Рассказы» помещены лучшие рассказы латышских писателей, опубликованные в 1969 г. Вышли рассказы композитора М. Зарния «Вечерняя песня орлана».

В серии иллюстрированных изданий были выпущены: книга стихов писателя-революционера А. Райсберце «Ро-бо-ба» (к 80-летию автора), драма Л. Пагале «Боги и люди», сб. лучших стихов и поэм поэта, веначальника, участника Октябрьской революции Р. Эйдемана «Звонкое солнце».

Продолжается выпуск литературного наследия. Вышла книга философской лирики Я. Райниса «Ко-

пец и начало», избранные произведения советской поэтессы Астра «Когда бой гремит», сборник философской лирики Алсесделс «Я люблю хотел», сборник стихов прогрессивного латышского писателя В. Давида «В душе — улица». Продолжается выпуск подписных изданий: собр. соч. В. Лациса, т. 1—2; Ж. Гривы, т. 1; Антология латышской поэзии, т. 1; Судрабу Эджуса, т. 3; Я. Грота, т. 4.

В 1970 г. были изданы сб. стихов А. Балодиса «Араукрия», А. Григулис «Вторые петухи», В. Брутаве «Прямота»; В. Лукса «Проба крови», посвященный В. И. Ленину, латышским красным стрелкам. Сборник «День поэзии» выходит ежегодно ко дню памяти Я. Райниса.

Из драматических произведений выпущены: В. Саулескали — «Пьесь», Ю. Петерсон — «Юмедиш» и др. Вышли: книга публицистики А. Упитса «Осенние зеленя», ежегодный сборник «Варавикские» («Радуга»), сборник «Визу и слышу Александра Чака» — воспоминания современников об известном латышском советском поэте.

Гос. премия Латв. ССР 1970 г. присуждена Э. А. Верверису за сб. стихов «Сажайте розы в проклятую землю».

Театр. В 1970 г. 6 драм. театров республики поставили 38 спектаклей, из которых 19 по пьесам советских авторов, в т. ч. 6 пьес латышских драматургов.

В 1970 г. к 100-летию со дня рождения В. И. Ленина в мае—июле была проведена театральная весна, в которой участвовали все театры с 2 лучшими своими постановками сезона. Был награжден ряд актеров, режиссеров, художников, композиторов. Лучшие 3 спектакля этого змотра были выданы на Всесоюзный конкурс драм. спектаклей. Спектакль Валмиерского театра драмы им. Пагале «Хожение по мукам» по роману А. Толстого (реж. О. Кродерс) удостоен диплома 3-й степени. Актриса Художественного театра им. Райниса Д. Кулле за роль Марцеллы в спектакле «Стена» награждена дипломом 2-й степени.

К 100-летию В. И. Ленина театрами республики были поставлены спектакли: «Шестое июля» М. Шарова в Акад. театре драмы им. Упитса (реж. Ю. Бебриш), «На дне» М. Горького в Рижском театре русской драмы (реж. А. Кац), «Лейтенант Шмидт» («После казни прощу») В. Долгова в ТЮЗе (реж. Н. Шейко), «Спартак» А. Упитса в Лиепайском театре (реж. А. Мигла).

Интересны были постановки спектаклей по произведениям советской, русской, латышской и зарубежной классики: «Пятиэтажный город» по роману В. Лациса «Бескрылые птицы» (реж. А. Янушпан), «Генрих IV» У. Шекспира (реж. М. Кублиньский) в Акад. театре драмы им. Упитса, «Индраны» Р. Блаумана (реж. Ю. Стрейга) в Художественном театре им. Райниса, «Баня» В. Маяковского (реж. И. Пеккер) в Рижском театре русской драмы, «Зеленая птичка» К. Гоцци (реж. Н. Шейко) в ТЮЗе, «Блудный сын» Р. Блаумана (реж. О. Кродерс), «Женитьба» Н. Гоголя (реж. М. Кимеле) в Валмиерском театре драмы им. Пагале.

В 1970 г. звание нар. арт. СССР присвоено Л. Э. Фрейман; звание нар. арт. Латв. ССР — Л. А. Шмит.

Театрами республики в 1970 г. было показано 4202 спектакля, которые просмотрело 2094,6 тыс. зрителей. Музык а. Гос. акад. театр оперы и балета Латв. ССР в 1970 г. осуществил 5 новых постановок, в т. ч. оперы М. Мусоргского «Хованщина» (реж. К. Лиспа, дирижер Р. Глаууп), Р. Вагнера «Летучий голландец» (реж. А. Липны, дирижер Я. Линдберг), к 200-летию со дня рождения Л. Бетховена в концертном исполне-

нии поставлена его опера «Фиделио» (реж. К. Лиена, дирижер Р. Глаузи), комическая опера В. Моцарта «Так поступают все» (реж. К. Лиена, дирижер Я. Ливдберг) и балет Ц. Пуни, Р. Дриго и Р. Глауза «Собор Парижской богоматери» (постановка А. Лемберга, дирижер Я. Хунхен).

Рижский театр оперетты осуществил 7 новых спектаклей, в т. ч. 2 оперетты латышских композиторов: «Новоселье на улице Картофельной» Г. Рамана и Я. Османа (реж. М. Кублянский, дирижер М. Баш), «Тайна красного мрамора» А. Жилинского (реж. Х. Мисиньш, дирижер М. Баш). В русской труппе — «Белая ночь» Т. Хренникова (реж. В. Пуде, дирижер М. Баш) и «Кавказская племянница» Р. Гаджиева (реж. Л. Бельский, дирижер Я. Кайля) и др. Среди наиболее значительных новых произведений латышских композиторов — Концерт для виолончели с оркестром и «Романтическая поэма» Р. Калсона, кантаты П. Дамбиса «Концерт-реквием» памяти героев, павших в Великой Отечественной войне, и «Три колоса», посвященная В. И. Ленину, кантата А. Скулте «Эхо», посвященная В. И. Ленину, Поэма для скрипки и симфонического оркестра М. Баша, Симфония для камерного оркестра и Струнный квартет № 4 Я. Лицитиса, Вариации для фортепиано М. Гольдина.

Гос. премия Латв. ССР 1970 г. присуждена Я. Иванову за симфонию «Symphonia Numana». Звание нар. арт. СССР присвоено композитору М. О. Зарнику.

Гос. филармония Латвийской ССР за 1970 г. организовала 3399 концертов, которые посетили 1485,7 тыс. слушателей. В районах республики проведено 1327 концертов (381 тыс. слушателей).

Кино. В 1970 г. Рижская киностудия выпустила художественные полнометражные фильмы: «Слуги дьявола» (сценаристы Я. Анерауд, А. Лейманис, реж. А. Лейманис, оператор М. Клейн), «Стреляй вместо меня» (сценаристы Р. Ветра, М. Макларский, реж. Я. Стрейч, оператор Р. Пик), «Рыцарь королевы» (сценаристы М. Рудзитис, Б. Саулитис, реж. Р. Калнынь, оператор Г. Скулте), «Республика Вороньей улицы» (сценарист Я. Плотинок, реж. А. Неретинце, оператор Э. Дудиньш), «Клав — сын Мартина» (сценарист Я. Лусис, реж. О. Дункер, оператор М. Звирбулис). Телевизионные художественные фильмы (заказные) — «Насыпь» (сценарист А. Дрипе, реж. Э. Лацис, оператор Я. Бриедис), «Качели» (сценарист С. Михальченко, реж. Р. Горяев, оператор Р. Пик). Кроме того, выпущено 2 короткометражных кукольных фильма.

Среди выпущенных в 1970 г. документальных фильмов — 2 полнометражных фильма: «Вальмерские девушки» (сценарист А. Лейньш, реж. И. Селецкий) и «Дни для будущего» (сценарист А. Якубанс, реж. Б. Велдр), 8 документальных короткометражных, 2 научно-популярных, 12 заказных короткометражных фильмов, 48 киножурналов. Дублировано 4 художественных фильма и 81 часть короткометражных фильмов. В декабре в Риге состоялся 3-й Всесоюзный фестиваль спортивных фильмов.

Гос. премия Латв. ССР 1970 г. присуждена М. А. Швейдерову, Г. В. Индриксону, Г. И. Крупнику, В. Р. Раевскому за документальную трилогию «Мы шли с Ильичем».

На 1 января 1971 г. в республике насчитывалось 2100 киноустановок, которые обслужили 39,2 млн. чел.

Изобразительные искусства. В 1970 г. в Латв. ССР были открыты республиканские выставки, посвященные 100-летию со дня рождения В. И. Ленина, — выставка изобразительного искусства, выставка «Образ В. И. Ленина в монументальном искусстве Советской Латвии», выставка приклад-

ного искусства, а также выставка, посвященная 25-летию победы советского народа в Великой Отечественной войне, и выставка «Латышские красные стрелки на страже завоеваний Октября». Лучшие произведения изобразительного искусства экспонировались на Всесоюзной выставке в Москве. Среди них произведения живописи: «Накауне» Э. Илтнера, «Пробуждение» М. Корнецкого, «Триумфальные ворота» П. Постажа, «Начало» А. Розенберга, «Интернационал» И. Зарния, «Буря миновала» Я. Земитиса; скульптуры: «Ленин — мечтатель» А. Бриде (удостоена Гос. премии Латв. ССР 1970 г.), «Земля» Л. Буковского, «Юкус Вацетис» Л. Давыдовой-Медене; графики: иллюстрации Г. Кроллиса к поэме В. Маяковского «Владимир Ильич Ленин», цикл «Рассказ латышского стрелка» Д. Рожкала и др.

За 1970 г. было организовано много др. выставок. Наиболее значительные из них: выставка акварелей, посвященная 100-летию со дня рождения В. И. Ленина, 2-я республиканская выставка рисунка, «Пейзаж и натюрморт», выставка художника В. Калнрозе, 2-я выставка акварелей ЭССР, Латв. ССР и Лит. ССР, выставки Г. Клуциса и Е. Казака, современной польской графики и плаката, выставка картин Э. Романа. 41 передвижная выставка была показана в 64 населенных пунктах.

В Таллине была экспонирована выставка «Художественные ткани Латвийской ССР», в Вильнюсе — выставка акварелей Н. Петрашкевича, в Каунасе — картин Т. Улдрикса.

В 1970 г. в республике открыты памятники В. И. Ленину: в Лиенае (скульптор А. Терпилдовский, арх. К. Плуксис), Екабпилсе (скульптор А. Терпилдовский, арх. Э. Валинь), Гулбене (скульптор Я. Зарний, арх. Я. Лицитис), Алуksне (скульптор Г. Грудберг, арх. О. Крауклис), Даугавпилсе (скульптор А. Черницкий, арх. В. Калнынь).

Ленинской премии 1970 г. удостоены авторы мемориального ансамбля Памяти жертв фашистского террора в Саласпилсе — Я. П. Зарний, Л. В. Буковский, О. Ю. Скарайс, О. Н. Закамный, Г. К. Асарис, О. И. Остенберг и И. А. Страутман.

Звание нар. художника Латв. ССР присвоено В. Калнрозе.

Строительство и архитектура. В 1970 г. в Риге открыты Мемориальный музей-памятник латышским красным стрелкам (арх. Дз. Дриба и Г. Лусис-Гринберг, художник В. Алберг, инж.-конструктор К. Шкербелис) и Дворец спорта на 5 тыс. мест (арх. В. Бурчика, А. Ишханова, Л. Краукле, О. Крауклис и М. Скалберга, инж.-конструктор Э. Цалитис). В Даугавпилсе сдана в эксплуатацию гостиница «Латвия» на 300 мест (арх. В. Федоров); в Елгаве — городская больница на 400 мест (арх. В. Рамане); в колхозе «Адажи» Рижского р-на построен клуб со зрительным залом на 400 мест (арх. О. Домбровскис, худ. Э. Гаркевич). Вошли в строй новые предприятия общественного питания. В Риге построены: пивной бар «Зем озоло» («Под дубом») на 200 мест (арх. Л. Вайчулайтис), кафе «Росток» на 250 мест (арх. И. Гольденберг), кафе «Зилайш путнс» («Синяя птица») на 80 мест (арх. Я. Лапийш), кафе «Аллегро» (арх. Ю. Скалберг, художник Л. Мауриньш), кафе «Пут, веини» («Вей, ветерок») (арх. Г. Бауманис, художник А. Баумане); в Юрмале — кафе «Гранатс» на 60 мест (арх. Р. Кузнецов и В. Мшиен).

Художественная самодельность. В 1970 г. в системе Мин-ва культуры Латв. ССР имелось 588 хоров, 753 драматических, 493 музыкальных, 589 танцевальных коллективов, 192 кружка прикладного и изобразительного искусств и др. кружки, в которых занималось св. 64,1 тыс. чел.

Ок. 125 тыс. чел. было в кружках самодеятельности профсоюзных клубов, фабрично-заводских и местных комитетов. Ок. 41 тыс. участников — в кружках школьной художественной самодеятельности.

В 1970 г. состоялись республиканский смотр народных театров, в котором участвовало 16 театров (17 спектаклей), республиканский конкурс чтецов (св. 300 участников). В республиканских смотрах по подготовке к Празднику песни и танца 1970 г., посвященному 100-летию со дня рождения В. И. Ленина и 30-летию Советской Латвии, приняло участие 446 хоров (19 267 певцов), 319 танцевальных коллективов (5742 танцора) и 52 духовых оркестра (1221 участник). В праздниках песни районов и городов республики приняло участие 967 коллективов, из них в республиканском Празднике песни и танца в Риге участвовало 473 коллектива с 16 956 участниками. Праздники песни районов и городов посетило 164 000 чел., а в Риге — 75 470 чел. В республиканской выставке народного творчества приняло участие 8000 авторов (40 тыс. работ).

В 1970 г. почетное звание «народный» присвоено 14 коллективам. Всего в 1970 г. работало 98 народных коллективов. Звание «Народный мастер прикладного искусства» присвоено 226 чел.

ЛИТОВСКАЯ СОВЕТСКАЯ СОЦИАЛИСТИЧЕСКАЯ РЕСПУБЛИКА (Л и т в а)

Общие сведения. Площадь — 65,2 тыс. км². Численность населения — 3166 тыс. чел. (на 1 января 1971 г.).

В республике 44 сельских района, 92 города и 22 поселка городского типа. Столица — Вильнюс (386 тыс. жит. на 1 января 1971 г.). Основное население (по переписи 1970 г.) — литовцы (80,1%); русских — 8,6%, поляков — 7,7%, белорусов — 1,5% и др.

18 апреля в Вильнюсе состоялось торжественное заседание ЦК КП Литвы и Верховного Совета Лит. ССР, посвященное 100-летию со дня рождения В. И. Ленина. 59 передовых коллективов, предприятий, организаций, совхозов и колхозов награждены Ленинскими юбилейными почетными грамотами ЦК КПСС, Президиума Верховного Совета СССР, Совета Министров СССР и ВЦСПС.

18 июля в Вильнюсе состоялось торжественное заседание ЦК КП Литвы и Верховного Совета Лит. ССР, посвященное 30-летию восстановления Советской власти в Литве. ЦК КПСС, Президиум Верховного Совета СССР и Совет Министров СССР направили приветствие трудящимся республики. На празднование юбилея в республику прибыли делегации ВССР, Латв. ССР, ЭССР, Калининградской обл., а также зарубежные гости.

30 ноября г. Вильнюс был награжден орденом Ленина.

Государственный строй. Литовская ССР — союзная советская социалистическая республика, входящая в состав СССР. Действующая конституция утверждена 25 августа 1940 г. Верховный Совет Лит. ССР 8-го созыва избран 13 июня 1971 г. в количестве 300 депутатов, из них 97 женщин; членов и кандидатов в члены КПСС — 203; рабочих и колхозников — 151 чел. Председатель Верховного Совета Лит. ССР — А. С. Баркаускас, заместители — А. Ю. Урликас, Э. В. Науджене, А. М. Мардинявичюс, А. В. Точицкая. Председатель Президиума Верховного Совета Лит. ССР — М. Ю. Шумаускас, заместители — И. И. Вильджюнас, И. М. Кузмишкис, секретарь — С. С. Науялис; члены Президиума — М. И. Гилевская, В.-А. А. Григалюнене, И. И. Гурекас, Ю. И. Куликос, К. К. Лентванас, Г. З. Могилевцев, П. П. Петронис, В.-П. Ю. Повилаус-

Общественные и культурные контакты с зарубежными странами. В 1970 г. республику посетили делегация Народной палаты ГДР, правительственная торговая делегация МНР, группа работников Румынской КП, секретари ряда Федераций Итальянской КП; делегация общества дружбы: «Финляндия — СССР», «АРЛУС» (СРР), японо-советских связей, делегация работников культуры Швейцарского воеводства и др.

В 1970 г. состоялись дни Щедина в Риге, во время которых выступили 2 коллектива художественной самодеятельности из ПНР, анонсировались выставки польского изобразительного искусства, фотографий, архитектуры. Эти мероприятия посетили более 10 000 чел.

В 1970 г. в связи с празднованием 100-летия со дня рождения В. И. Ленина за рубеж было отправлено 7 фотовыставок и 2 выставки прикладного искусства. В связи с днями культуры СССР в ЧССР в Братиславе и Писеке анонсировалась выставка латвийского прикладного искусства и гастролировал Римский эстрадный оркестр РЭО.

Латвийское общество дружбы и культурной связи с зарубежными странами приняло в 1970 г. 76 делегаций и туристских групп из 20 стран и участников 3 поездов дружбы — всего 1933 чел. Мин-во культуры Латв. ССР приняло 1449 работников культуры и искусства, артистов и художественных коллективов 22 зарубежных стран, которые дали 151 концерт и спектакли.

Художественные коллективы республики гастролировали во многих странах: хор «Диантарс» в ЧССР, хор «Диэдонис» в ГДР, хор «Аусеклис» в ПНР, камерный хор «Аве Сол» в НРБ, танцевальный ансамбль Латв. ун-та «Данчис» в ГДР, танцевальной ансамбль Дворца культуры завода ЭЗФ «Ротал» в ПНР. В ноябре в республике состоялось дни французской музыки.

В 1970 г. республику посетили 12 263 зарубежных туриста и ок. 3250 туристов Латв. ССР выезжали в зарубежные страны.

кас, В. В. Сакалаускас, А. Ю. Снечук, В. А. Трумшицкас. Председатель Совета Министров — И. А. Машионис, первый зам. председателя — К. К. Кайрис, заместители председателя — Л. Ю. Диржинскайте-Пилюшенко (она же — министр иностранных дел), А. А. Дробнис (он же — председатель Госплана Лит. ССР), П. А. Кульвец, В. М. Вазалинскас.

30 июня 1970 г. 7-я сессия Верховного Совета Лит. ССР 7-го созыва обсудила ход выполнения законодательства об охране труда и о мерах по укреплению охраны труда. 15—16 декабря на 8-й сессии приняты законы о гос. плане развития нар. х-ва Лит. ССР на 1971 г. и о гос. бюджете Лит. ССР на 1971 г. Утвержден отчет об исполнении гос. бюджета Лит. ССР за 1969 г. и Земельный кодекс Лит. ССР.

13 декабря 1970 г. состоялись выборы народных судей.

Коммунистическая партия Литвы на 1 января 1971 г. насчитывала 114 848 членов и 7621 кандидата в члены партии, объединенных в 5240 первичных партийных организаций.

6 января 1970 г. 16-й пленум ЦК КП Литвы обсудил вопрос об итогах Декабрьского (1969 г.) пленума ЦК КПСС, 7-й сессии Верховного Совета СССР и задачах партийной организации республики; 26 мая 17-й пленум обсудил задачи партийной организации республики по выполнению гос. планов и соц. обязательств в промышленности, строительстве и на транспорте в свете решений Декабрьского (1969 г.) пленума ЦК КПСС; 4 августа 18-й пленум рассмотрел итоги Июльского (1970 г.) пленума ЦК КПСС и задачи республиканской парт. организации; 24 ноября 19-й пленум ЦК КП Литвы рассмотрел вопросы: о созыве 16-го съезда КП Литвы и о работе Вильнюсской городской парт. организации по марксистско-ленинскому образованию руководящих кадров коммунистов; 14 декабря на 20-м пленуме обсуждены итоги Декабрьского (1970 г.) пленума ЦК КПСС и задачи парт. организаций по пропаганде итогов 8-й пятилетки, плана развития нар. х-ва на 1971 г., а также вопросы сессии Верховного Совета Лит. ССР.

3 декабря собрание республиканского партийного актива обсудило задачи парт. организаций по достоянной встрече 24-го съезда КПСС.

3—5 марта 1971 г. состоялся 16-й съезд КП Литвы. 5 марта 1-й пленум ЦК КП Литвы избрал Бюро и Секретариат.

Бюро ЦК КП Литвы: А. Б. Бараускас, А. С. Баркаускас, П. П. Гришкявичюс, К. К. Кайрис, И. А. Манюшис, К. Ю. Мацкевичюс, А. Ю. Снечук, Р.-Б. И. Сонгайла, А. А. Ференсас, В. И. Харазов, М. Ю. Шумаускас. Кандидаты в члены Бюро ЦК КП Литвы: В. С. Астраускас, В. А. Моркунас.

Ленинский Коммунистический Союз Молодежи Литвы на 1 января 1971 г. насчитывал в своих рядах 281 853 члена, объединенных в 6436 комсомольских организаций.

26—27 февраля 1970 г. состоялся 16-й съезд ЛКСМ Литвы. На съезде были обсуждены доклады ЦК ЛКСМ Литвы и Ревизионной комиссии ЛКСМ. Избраны ЦК ЛКСМ, Ревизионная комиссия и делегаты на 16-й съезд ВЛКСМ. 27 февраля на 1-м пленуме ЦК ЛКСМ Литвы избраны Бюро и Секретариат. 4 июня 1970 г. 2-й пленум ЦК ЛКСМ Литвы обсудил итоги 16-го съезда ВЛКСМ и задачи комсомольских организаций республики по воспитанию молодежи в духе ленинских заветов; 3-й пленум (17—18 сентября) рассмотрел вопрос о работе первичных комсомольских организаций Кедайнянского р-на в свете решений Июльского (1970 г.) пленума ЦК КПСС, 2-го пленума ЦК ВЛКСМ и задачи по достоянной встрече 24-го съезда КПСС; 4-й пленум, состоявшийся 23 декабря, обсудил вопрос о роли первичных комсомольских организаций общеобразовательных школ в улучшении коммунистического воспитания учащейся молодежи. На совещании республиканского комсомольского актива 22 декабря был обсужден вопрос о повышении роли и ответственности комсомольских организаций в улучшении правового воспитания молодежи.

Первый секретарь ЦК ЛКСМ Литвы — В. А. Моркунас, второй — Г. И. Денисов, секретари — Р. А. Юдэйка, В. С. Кликунене.

Профессиональные союзы Лит. ССР насчитывали 1221 тыс. членов (на 1 января 1971 г.). Председатель Республиканского Совета профсоюзов — К. Ю. Мацкевичюс (с марта 1971 г.). 19 июня отмечалось 50-летие 1-го съезда профсоюзов Литвы.

Народное хозяйство. Среднегодовая численность рабочих и служащих в нар. х-ве составила 1170 тыс. чел. и увеличилась по сравнению с 1969 г. на 3,5%. Объем капитальных вложений в народное хозяйство республики составил 1100 млн. руб. (на 7% больше, чем в 1969 г.).

Промышленность. Промышленность Лит. ССР досрочно выполнила 5-летнее задание по росту объема производства и выпуску важнейших видов изделий. План 1970 г. по объему реализации товарной продукции выполнен на 103%. Объем промышленного производства в 1970 г. по сравнению с 1969 г. увеличился на 11%. В 1970 г. в основном завершен переход на новую систему планирования и экономического стимулирования.

Производительность труда в промышленности возросла по сравнению с 1969 г. на 8,3%, за счет повышения производительности труда получено 79% всего прироста объема производства. По сравнению с 1969 г. прибыль промышленных предприятий возросла на 25%.

В 1970 г. осуществлено 132 мероприятия, направленных на автоматизацию и механизацию производственных процессов, применение передовой технологии и внедрение автоматизированных систем управления. Условная экономия от внедрения изобретений

Производство важнейших видов промышленной продукции

Виды продукции	1965 г.	1968 г.	1969 г.	1970 г.
Электроэнергия (млн. кВт-ч)	3851	6026	7180	7384
Стали металлургические (тыс. шт.)	14,0	18,9	20,8	22,8
Минеральные удобрения в усл. единицах (тыс. т)	593	834	984	1168
Электроотчетчики (тыс. шт.)	3677	4351	4388	2822
Серная кислота (тыс. т)	293,5	303,8	312	312
Электросварочное оборудование (тыс. шт.)	25,5	65,5	67,8	73,6
Бумага (тыс. т)	72,2	83,8	95,8	102
Древесноволокнистые плиты (тыс. м ²)	3731	7226	7392	7500
Цемент (тыс. т)	797,6	852	880,3	1121
Сборные железобетонные конструкции и детали (тыс. м ³)	1213	1262	1374	1469
Шифер (млн. шт. усл. плиток)	85,3	98,5	99	101
Магнитофоны (тыс. шт.)	120,2	186,3	200	201
Велосипеды (тыс. шт.)	315,1	368,4	379	399
Ткани льняные (млн. м)	18,3	20,4	19,6	20,7
Ткани хлопчатобумажные (млн. м)	23,1	24,5	30,2	33,6
Ткани шерстяные (млн. м)	3,3	9,9	10,1	10,7
Ткани шелковые (млн. м)	16,1	19,2	22,9	25,6
Обувь женская (млн. пар)	8,4	10,1	10,3	10,6
Улов рыбы и добыча морепродуктов (тыс. т)	241,0	288,3	328	375
Консервы (млн. усл. банок)	118,4	144,3	170	188
Сахар-песок (тыс. т)	167,4	132,5	135,4	148
Мясо (промышленная выработка, тыс. т)	149,1	205,0	216,2	238
Масло животное (тыс. т)	36,2	39,5	36,0	39,2

и рационализаторских предложений в расчете на год составила 35 млн. руб.

В 1970 г. вступили в строй новые крупные промышленные предприятия и цехи. В их числе: 3-д ферментных препаратов в Вильнюсе, биохимический 3-д в Кедайняй, солодовенный и молочный 3-ды в Паневежисе, Западный судоремонтный 3-д в Клайпедзе, завод искусственных кож в Плуunge, цехи по производству карбамида на Ивановском 3-де азотных удобрений и тукомясей на Кедайнямском химическом комбинате. Сельское хозяйство. На конец 1970 г. в Литве насчитывалось 1428 колхозов и 300 совхозов.

Распределение посевных площадей по сельскохозяйственным культурам (тыс. га)

Культуры	1965 г.	1968 г.	1969 г.	1970 г.
Все сельскохозяйственные культуры	2440	2324	2337	2293,5
В том числе:				
Зерновые	1043	911	902	929
Технические	89	67	63	70,3
Картофель и овощи	230	218,2	214,5	211,5
Кормовые	1078	1128	1158	1082,7

Среднегодовое валовое производство продукции с. х-ва в 1966—70 гг. составило 1701 млн. руб., что на 453 млн. руб., или на 36%, больше, чем в предшествующей пятилетке. Валовая продукция с. х-ва в сравнении с 1969 г. увеличилась на 3%, при этом в общественном хозяйстве валовая продукция увеличилась на 5%.

В 1970 г. собрано (в тыс. т): зерновых — 2099, сахарной свеклы (фабричной) — 514, картофеля — 2716, овощей — 358.

В 1970 г. во всех категориях хозяйств в среднем на 1 га получено 24,5 ц зерновых, 156 ц картофеля, 201 ц сахарной свеклы (фабричной), 304 ц кормовых корнеплодов, 2,8 ц льновожатия.

«Отец и его сыновья» о приключениях, мечтах, дорогах и открытиях, рассказы А. Билюнаса «Камень Пунтукас».

В 1970 г. вышли поэтические сборники «Горизонты» Э. Межелайтиса, «Тысяча шагов» Ю. Палепкиса, «Сверкает снег» Я. Дегутите, «Шествил» В. Реймериса, «Мгновения» А. Балтакиса, «Горсть тмина» В. Шульцайте, «Острые грани» А. Миккуты, «Радость и грусть травы» В. Рудокаса.

В области литературоведения и критики — коллективный труд ученых Ин-та литовского языка и литературы АН Лит. ССР «Ленин в литовской литературе»; книга Я. Жекайте «Литовский роман (развитие жанра до 1940 г.)».

Республиканские премии Лит. ССР 1970 г. присуждены Ю. Мацявичюсу за сборник стихотворений «Будничная книга»; В. Петкявичюсу за книги для детей.

27—28 мая 1970 г. состоялся 5-й съезд писателей Лит. ССР.

Т е а т р. В 1970 г. театры республики выпустили 50 премьер, показано 3543 спектакля, которые посетили 1258 тыс. зрителей. Среди новых спектаклей Гос. акад. театра драмы Лит. ССР — «В вихре» И. Авижюса (реж. Г. Ванявичюс), «Мост» А. Балтакиса (реж. Г. Ванявичюс), «Человек из Ламанчи» Д. Вассермана и Д. Дерюна (реж. А. Лапенас). Гос. русский драм. театр показал спектакль «Все остается людям» С. Алешина (реж. Е. Хигерович), «Страна Айгуль» М. Карима (реж. Б. Второв); Гос. театр молодежи — «С вечера до полудня» В. Розова (реж. Г. Жилис), «Беллет парус одинокий» В. Катаева (реж. В. Чибирас). Каунасский драм. театр поставил «Большевики» М. Шатрова (реж. И. Юрашас), «Дом принуждения» Ю. Глинскиса (реж. И. Юрашас). Из новых постановок Паневежского драм. театра: «Дни Турбиных» М. Булгакова (реж. Ю. Мильтинис), «Карусель» В. Милюнаса (реж. В. Бледис), «Средняя женщина» А. Лауринчюкаса (реж. Ю. Мильтинис). Клайпедский драм. театр показал спектакль «Баня» В. Маяковского (реж. П. Гайдис), «Немой» Р. Самулявичюса по одноименному рассказу Ю. Вайжантаса (реж. Б. Гражис), Шяуляйский драм. театр — «Везный источник» Д. Зорина (реж. М. Карклялис).

В республике проведен фестиваль драм. и муз. спектаклей, посвященный 100-летию со дня рождения В. И. Ленина. Лучшими работами признаны спектакли «Мост», «В вихре» (Вильнюс), «Большевики» (Каунас), «Дни Турбиных» («Великий пролог») (Паневежис). Акад. театр драмы Лит. ССР за спектакль «Мост» отмечен поощрительным дипломом Всесоюзного фестиваля.

В 1970 г. звание нар. арт. Лит. ССР присвоено Л. Куштайте, С. Юкне и С. Паске.

В 1970 г. отмечалось 50-летие Каунасского драм. театра.

Му з ы к а. Среди новых спектаклей Гос. акад. театра оперы и балета Лит. ССР: оперы «В бурю» Т. Хренякиова (реж. А. Радайгис, дирижер В. Виржонис) и «Лючия ди Ламмермур» Г. Дончетти (реж. А. Рудайгис, дирижер В. Виржонис), балет «Жизель» А. Адама (постановка В. Гривичюса, дирижер Х. Поташинас). Каунасский гос. муз. театр поставил оперы: «Баллада света» А. Рекашюса (реж. В. Микштайте, дирижер С. Домаркас), «Служанка-госпожа» Дж. Перголези (реж. Э. Шюкджините, дирижер С. Сондецкис), оперетту «Продавец птиц» К. Целлера (реж. Н. Кроткуте, дирижер И. Кучаускас).

Среди новых произведений литовских композиторов: Третья симфония И. Вашипскаса, Струнный квартет В. Юозапайтиса, Третий квартет Ю. Юозелю-

наса, вокальные циклы А. Бражинскаса и В. Кутавичюса.

В 1970 г. первые премии имени С. Шимкуса присуждены композитору В. Кайрюкшису за песню «Ленин» и поэтессе В. Шульцайте за текст этой песни. В республике прошел конкурс песни на военно-патриотическую тематику. 1-я премия присуждена Э. Бальсису за песню «Шинель» (слова П. Герулайтиса).

В 1970 г. исполнилось 50 лет Гос. акад. театру оперы и балета Лит. ССР. В республике проходил 2-й Всесоюзный фестиваль органной музыки.

Гос. премии СССР 1970 г. удостоены гл. дирижер и худ. рук. ансамбля песни и танца Лит. ССР «Летува» В. Бартусявичюс и балетмейстер ансамбля Ю. Лигис. Республиканская премия Лит. ССР 1970 г. присуждена В. Норейке за концертные программы 1967—1969 гг.

Звание нар. арт. СССР присвоено В. Норейке и Ю. Лигису; звание нар. арт. Лит. ССР — К. Шпигалису и А. Ливопаусу.

К и н о. На Литовской киностудии в 1970 г. были созданы художественный фильм «Мужское лето» (сценарий А. Юровского и С. Шальтене, реж. М. Гедрис, оператор А. Моккус) и документальные фильмы: «Встречи», «Заключенный № 26», «280 мальчиков» (о хоре «Ажулюкас»), «Стальной остров», «Собралась вся Литва» (о празднике песни и танца 1970 г.), «Хроника Жальсвелле», «Литовская Америка».

Режиссер-оператор Р. Верба удостоен Республиканской премии Лит. ССР 1970 г. за кинофильмы «Верность», «В. Свирскис», «Чютита рута», «Думы столетних».

В 1970 г. в республике было 1538 киноустановок. Киносеансы просмотрело 48 млн. зрителей.

И з о б р а з и т е л ь н ы е и с к у с с т в а. Среди новых произведений, созданных художниками республики в 1970 г. в области скульптуры: портрет Э. Ангаретиса работы А. Белявичюса, «Ю. Янонис» Ю. Кедайниса, «Их было девятнадцать» В. Мачюнка, «Солдат» Р. Казлаускаса, «Внучка и бабушка» Н. Гайгаляйте. В области живописи: «Ленин в Вильнюсе» Л. Петкявичюса, из цикла «IX форт» И. Шважаса, «Земля крестьянам» Л. Тулейкиса, «Колхозный пейзаж» А. Петрулиса, «Демонстрация безземельных» С. Юсёниса, «Бойцы революции» В. Граженаса, «Портрет А. Швөгды» А. Гудайтиса. В области графики: «Из полей», «Веселые литовцы» Л. Лагаускаса, триптих «Зеленая рута», «Не плачь, девушка», «В субботний вечер» А. Макунайте, «Новостройки» А. Степонавичюса. В области прикладного искусства: ковер «В. И. Ленин» С. Гедвилайте, настенный ковер «Голуби» И. Гервите, данно «Праздник» Г. Ясудите, декоративная ваза «Женщины» А. Лячкуче-Юсёнене, барельеф «Праздничная демонстрация» И. Нарушявичюса.

В Вильнюсе были открыты юбилейная художественная выставка, посвященная 100-летию со дня рождения В. И. Ленина, и республиканская выставка прикладного искусства. Состоялись персональные выставки художников С. Вейверите, С. Краусаускаса, А. Мартиняйтиса, В. Валантинайте-Иокубонене, А. Стасюлявичюса, В. Уогитене, П. Сергиевича, Ч. Знамеровскиса, С. Юсёниса. В Литве были показаны выставки венгерского прикладного искусства, работ словацких художников П. Романика и Д. Романяковой, изобразительного искусства Тадж. ССР в связи с декадой таджикской культуры в Литве и др.

В 1970 г. в Каунасе открыт памятник В. И. Ленину (скульптор Н. Петрулис, арх. К. Шешельгис), в Вильнюсе — писательнице Ю. Жемайте (скульптор П. Александровичюс), в колхозе им. Ленина Шакай-

ского р-на — памятный барельеф В. И. Ленина (скульптор А. Жукавскас).

Республиканские премии Лит. ССР 1970 г. присуждены П. Галауне за написание «Литовское народное искусство», В. Мацявявичюсу за ряд живописных работ и А. Скирутите за циклы эстампов.

2—3 ноября 1970 г. состоялся 1-й съезд общества народного искусства Лит. ССР.

Звание нар. художника Лит. ССР присвоено П. Галауне.

Строительство и архитектура. В 1970 г. в республике построены: учебный корпус Вильнюсского инженерно-строительного ин-та (арх. Ю. Юргеленис), школа на 1568 мест в Вильнюсе (арх. Н. Бучюте), торговый центр в микрорайоне Д-25 в Вильнюсе (арх. А. Панавас), учебно-лабораторный корпус Каунасского медицинского ин-та (арх. А. Зейдотас), поликлиника в Друскининкяй (арх. Л. Мажейкене), 1-я очередь пансионата (500 мест) в Друскининкяй (арх. Г. Тамашевичюс), пансионат «Эгле» в Пананге (арх. Г. Тамашевичюс), дом культуры с залом на 200 мест в колхозе «Тарбинис артояс» Алитусского р-на (арх. А. Тамулявичюс), торговый центр в Куршейяй (арх. А. Кучинкас), производственно-административный корпус Каунасской зональной лаборатории агрохимии (арх. В. Дичюс), автострада Вильнюс—Каунас (инж. Л. Антанавичюс).

Работы архитекторов Литвы отмечены в 1970 г. 3 золотыми, 6 серебряными и 11 бронзовыми медалями ВДНХ.

Художественная самодеятельность. В 1970 г. было св. 270 тыс. участников художественной самодеятельности. Среди коллективов — 2149 детских, женских, мужских и смешанных хоров, 3256 хореографических коллективов, 4734 драм. кружка, 511 духовых оркестров, 555 сельских капелл, 112 оркестров народных инструментов, 23 народных ансамбля; имеется 52 образцовых и 12 заслуженных коллективов. В 1970 г. звание образцового коллектива присвоено: объединенной сельской капелле «Гальве» Тракайского р-на, эстраднему ансамблю «Экра-

нас» Паневежского з-да «Экранас», хору мальчиков «Варпелис» Каунасского дворца профсоюзов, смешанному хору «Витурис» Пасвальского дома культуры, Кукольному театру Паневежского дома культуры присвоено звание народного театра.

18—19 июля 1970 г. в Вильнюсе состоялся республиканский праздник песни, посвященный 100-летию со дня рождения В. И. Ленина и 30-летию восстановления Советской власти в Литве. Прошли смотри: сельской художественной самодеятельности, художественных агитбригад, состоялся 2-й межреспубликанский конкурс смешанных хоров вузов, международный конкурс танцев «Литарная пара», межреспубликанский конкурс «Янтарная труба», конкурс песни «Баши Вильнюса».

В 1970 г. много самодеятельных коллективов выезжало на гастроли за границу: ансамбль танца «Раса» Каунасского ин-та проектирования с.-х. строительства участвовал в фестивале народного искусства в Англии, коллектив танцев «Вайва» Вильнюсского дворца профсоюзов выезжал в ЧССР, ансамбль «Немунас» Каунасского политехнического ин-та — в ПНР, ЧССР, эстрадный оркестр «Октава» Каунасского з-да искусственного волокна — в Финляндию, пародный ансамбль «Швеса» Вильнюсского педагогического ин-та — в ГДР.

Общественные и культурные контакты с зарубежными странами. В 1970 г. Лит. ССР посетили делегации братских партий, прибывшие в СССР на ленские торжества: КП Дании, КП Ирландии, Левой партии — коммунисты (Швеция), Африканской партии независимости Сенегала. В республике гостили: делегация КП Финляндии, делегация профсоюзных работников Финляндии, член Политбюро ЦК ВСРП, зам. пред. Венгерского революционного рабоче-крестьянского правительства Л. Фехер; группа канадских коммунистов, делегация Общества польско-советской дружбы, Всемирного комитета болгаро-советской дружбы; Общества индийско-советской дружбы штата Орисса (Индия); группа работников плановых органов Кубы; делегация печатников Люксембурга; парламентская делегация Ирана и др. В сентябре в Эрзурум (ГДР) была открыта выставка «Литва-70», которая была удостоена Гос. премии ГДР. В октябре — ноябре в МНР прошли дни Литвы; в Уругвае прошли дни культуры Советской Литвы.

В 1970 г. за границей побывало более 7 тыс. туристов из Литвы.

МОЛДАВСКАЯ СОВЕТСКАЯ СОЦИАЛИСТИЧЕСКАЯ РЕСПУБЛИКА

(Молдавия, МССР)

Общие сведения. Площадь — 33,7 тыс. км². Население — 3619 тыс. чел. (на 1 января 1971 г., оценка). В республике — 32 сельских района, 20 городов и 33 поселка городского типа. Столица — Кишинев (374 тыс. жит., на 1 января 1971 г.). Основное население (по переписи 1970 г.) — молдаване (64,6%); украинцев — 14,2%, русских — 11,6%, гагаузов — 3,5% и др.

18 апреля 1970 г. в Кишиневе состоялось торжественное заседание ЦК КП Молдавии и Верховного Совета МССР, посвященное 100-летию со дня рождения В. И. Ленина. 42 передовых коллектива предприятий, организаций, колхозов и совхозов награждены Ленинскими юбилейными почетными грамотами ЦК КПСС, Президиума Верховного Совета СССР, Совета Министров СССР и ВЦСПС. 28 июня в Кишиневе состоялось торжественное собрание, посвященное 30-летию восстановления Советской власти в Бессарабии и воссоединения молдавского народа в единой Молдавской ССР.

31 декабря г. Тирасполь награжден орденом Трудового Красного Знамени.

Государственный строй. Молдавская ССР — союзная советская социалистическая республика, входящая в состав СССР. Действующая конституция ут-

верждена 12 февраля 1944 г. Верховный Совет МССР, ныне действующего 8-го созыва, избран 13 июня 1971 г. в количестве 315 депутатов, в т. ч. 113 женщины; в составе депутатов 210 членов и кандидатов в члены КПСС; рабочих и колхозников — 163 чел. Председатель Верховного Совета МССР — А. М. Лазарев, заместители — М. И. Тузлов, В. С. Одюбеску, Г. А. Пискунова, Е. К. Чеботарь. Председатель Президиума Верховного Совета МССР — К. Ф. Ильяшенко; заместители — И. В. Кускевич, В. Ф. Александров; секретари — А. Н. Крачун; члены Президиума — И. И. Бодюл, П. П. Боцу, З. В. Бобок, Г. И. Васалатий, В. К. Вышку, Е. Д. Герман, А. Я. Гохберг, В. И. Куханский, Е. П. Кэлий, А. И. Мачнев, В. М. Рубнов, В. Ф. Сяквенчяк, Н. Д. Уэун. Председатель Совета Министров — П. А. Паскарь (он же — министр иностранных дел), первый заместитель — Г. Ф. Агюсак, заместители — И. Г. Добындэ (он же — пред. Госплана), Г. И. Еремей, Н. М. Зайченко, В. В. Збараский.

22 мая 1970 г. на 7-й сессии Верховного Совета МССР 7-го созыва принято постановление о мерах по дальнейшему улучшению торговли и бытового обслуживания населения в республике. 21—22 декабря на 8-й сессии Верховного Совета приняты законы о гос. плане развития нар. х-ва и о гос. бюджете МССР

на 1971 г.; утвержден отчет об исполнении гос. бюджета за 1969 г.; принят закон об утверждении Земельного кодекса МССР.

В декабре 1970 г. в республике состоялись выборы народных судей.

Коммунистическая партия Молдавии на 1 января 1971 г. насчитывала 110 131 члена партии и 5033 кандидата в члены партии, состоящих в 3530 первичных партийных организациях.

17 июня 1970 г. 14-й пленум ЦК КП Молдавии обсудил задачи партийных организаций республики по усилению технического прогресса и повышению производительности труда в промышленности. 13 октября 15-й пленум ЦК КП Молдавии обсудил задачи партийной организации республики по дальнейшему развитию культуры села в свете решения Июльского (1970 г.) пленума ЦК КПСС. 4 декабря 16-й пленум ЦК КП Молдавии принял постановления о состоянии и мерах по дальнейшему развитию животноводства в республике и о созыве 13-го съезда КП Молдавии.

14 января собрание партийного актива республики обсудило итоги Декабрьского (1969 г.) пленума ЦК КПСС, 7-й сессии Верховного Совета СССР и задачи республиканской партийной организации. 22 июля на собрании республиканского партийного актива обсуждены итоги Июльского (1970 г.) пленума ЦК КПСС и задачи республиканской партийной организации.

24—26 февраля 1971 г. состоялся 13-й съезд КП Молдавии. 26 февраля 1-й пленум ЦК КП избрал Бюро и Секретариат.

Бюро ЦК КП Молдавии: Г. Ф. Антосяк, И. И. Бодюл, П. В. Воробий, С. К. Гроссу, К. Ф. Ильяшенко, П. К. Лучинский, Ю. Д. Мельков, П. А. Паскар, Б. А. Степов. Кандидаты в члены Бюро: Г. Г. Дыгай, С. С. Сидоренко, П. В. Червотко. Первый секретарь ЦК КП Молдавии — И. И. Бодюл, второй секретарь — Ю. Д. Мельков, секретари — С. К. Гроссу, П. К. Лучинский, Б. А. Степов.

Ленинский Коммунистический Союз Молодежи Молдавии (ЛКСММ) на 1 января 1971 г. насчитывал 338 139 членов, объединенных в 4630 первичных комсомольских организаций.

29—30 января 1970 г. состоялся 15-й съезд ЛКСМ Молдавии. Съезд обсудил отчетные доклады ЦК ЛКСММ и Ревизионной комиссии, избрал новый состав ЦК ЛКСММ и Ревизионной комиссии и делегатов на 16-й съезд ВЛКСМ. 30 января 1-й пленум ЦК ЛКСММ избрал Бюро и Секретариат. 6 марта 2-й пленум ЦК ЛКСММ обсудил задачи комсомольской организации республики в свете решений Декабрьского (1969 г.) пленума ЦК КПСС и 9-го пленума ЦК ВЛКСМ. 10 июня 3-й пленум ЦК ЛКСММ обсудил итоги 16-го съезда ВЛКСМ и задачи комсомольской организации республики по воспитанию молодежи в духе ленинских заветов. 18 сентября 4-й пленум ЦК ЛКСММ рассмотрел организационный вопрос.

2 сентября республиканское собрание комсомольского актива было посвящено итогам Июльского пленума ЦК КПСС и задачам комсомола республики; 17 октября республиканское собрание комсомольского актива обсудило задачи комсомольских организаций республики по воспитанию молодежи в духе непримиримости к буржуазной идеологии.

Первый секретарь ЦК ЛКСММ — В. К. Вышку (с марта 1971 г.), второй секретарь — И. П. Смирнов (с марта 1971 г.), секретари — Р. Г. Осможеску, Г. И. Кушнир (с сентября 1970 г.).

Профессиональные союзы. На 1 января 1971 г. в республике насчитывалось 1 041 926 членов профсоюза, объединенных в 7279 организаций. Предсе-

датель Совета профсоюзов Молдавии — С. С. Сидоренко.

Народное хозяйство. В 1970 г. нац. доход увеличился по сравнению с 1969 г. на 3,9%. Среднегодовая численность рабочих и служащих в нар. х-ве составила 940 тыс. чел. п увеличилась за год на 5%. За 8-ю пятилетку нац. доход республики вырос на 38%, объем промышленного производства увеличился в 1,6 раза, среднегодовой объем валовой продукции с. х-ва по сравнению с предыдущей пятилеткой вырос на 26,7%.

Промышленность. Прирост производства промышленной продукции за 1970 г. составил 6%. Продукция важнейших отраслей промышленности по сравнению с 1969 г. увеличилась: машиностроения п металлообработки — на 16%, легкой пром-сти — на 15%, лесной, деревообрабатывающей и целлюлозно-бумажной пром-сти — на 17%, производство товаров культурно-бытового назначения и хозяйственного обихода — на 17%. К концу 1970 г. предприятия, работающие по новой системе планирования и экономического стимулирования, произвели 97% всей промышленной продукции и дали 95% прибыли.

Освоен серийный выпуск 123 новых видов изделий с улучшенными показателями. В 1970 г. в нар. х-ве республики внедрено более 19 тыс. изобретений и рационализаторских предложений, позволяющих получить более 25 млн. руб. экономии в расчете на год. Производительность труда в промышленности возросла за год на 2%, в строительстве — на 6,3%.

В 1970 г. вступило в строй 8 новых крупных промышленных предприятий, а также большое количество новых цехов и производств на действующих предприятиях. Введены в действие: 1-я очередь Варницкого з-да железобетонных изделий, Гырбовский сахарный з-д, Кагульский консервный з-д, Тараклинский завод, Дубоссарская швейная ф-ка и др. С вводом

Производство важнейших видов промышленной продукции

	1965 г.	1968 г.	1969 г.	1970 г.
Электроэнергия (млн. кет-ч)	3111	6827	7028	7600
Электрические машины крупные (шт.)	414	300	261	371
Насосы центробежные (тыс. шт.)	37,4	51,7	57,9	61,3
Автоприцепы (тыс. шт.)	18,1	24,7	26,6	27,9
Тракторы (шт.)	4611	4887	6542	7550
Цемент (тыс. т)	574,5	615,6	618	760,0
Асбестоцементные трубы (усл. км)	—	826	1010	1137,7
Шифер (млн. усл. плиток)	—	46,5	53,2	57,4
Ткани шелковые (тыс. м ²)	7728	10011	13262	16599
Бельевой и верхний трикотаж (млн. шт.)	11,3	20,9	27	29,8
Чулочно-носовые изделия (млн. пар)	23,5	33,1	30,1	29,0
Обувь кожаная (тыс. пар)	7,2	8,8	10,1	12,9
Моло (тыс. т, пром. вырабатка)	79,6	99,6	92,4	104,5
Колбасные изделия (тыс. т)	12,7	17,5	18,6	19,7
Цельномолочная продукция в пересчете на молоко (тыс. т)*	111,1	163,5	197,5	208,5
Масло растительное (тыс. т)	132,7	170,5	168,1	159
Сахар-песок (тыс. т)	344,9	315	337,4	357,9
Консервы (млн. усл. банок)	684,8	866,4	917,5	945,8
Кондитерские изделия (тыс. т)	25,2	29,9	29,5	32,6
Вино виноградное (млн. фкл)*	16,0	19,4	24,1	24,5
Пиво (тыс. фкл)	2344	3348	3418	4483
Папиросы и сигареты (млн. шт.)	4524	3571	3826	4129
Стиральные машины (тыс. шт.)	101,5	150,3	171	185,9
Холодильники (тыс. шт.)	20,0	118,6	144	162,7

* Век производства колхозами и домашнего производства населением.

в действие 7-го энергоблока мощность Молдавской ГРЭС достигла 1400 тыс. квт.

Сельское хозяйство. На конец 1970 г. в республике насчитывалось 145 совхозов и 551 колхоз. В 1970 г. валовая продукция с. х-ва составила 1694 млн. руб.

Распределение посевных площадей по с.-х. культурам (тыс. га)

	1965 г.	1968 г.	1969 г.	1970 г.
	1931	1860	1881	1837
Вся посевная площадь				
в том числе:				
Зерновые	968	806	870	831,5
из них: озимая пшеница	416	244	341	288,0
кукуруза	382	405	381	371,9
Технические культуры	339	378	373	381
из них: подсолнечник	239	220	215	207,6
сахарная свекла	103	97	96	98,2
табак	36	42	44	52,7
Овоще-бахчевые и картофель	103	111	110	104,9
Кормовые культуры	460	565	528	519,6

В 1970 г. произведено (тыс. т): зерновых — 2428, сахарной свеклы (фабричной) — 2797, подсолнечника — 331, овощей — 530, винограда — 698, плодов и ягод — 605. В 1970 г. колхозы и совхозы Фалештского и Глодянского районов собрали зерна по 32—36 ц с га. Высокий урожай кукурузы вырастили колхозы и совхозы Флорештского района, получившие по 48,5 ц с га. Колхозы Тираспольского р-на вырастили в 1970 г. по 109,7 ц фруктов с га. Колхозы Резинского р-на собрали высокий урожай табака — по 20,4 ц с га; колхозы Фалештского р-на собрали наивысший урожай сахарной свеклы — по 362 ц с га, а колхозы Вулканештского р-на — наивысший урожай винограда — по 65,2 ц с га.

Поголовье продуктивного скота во всех категориях хозяйств (на конец года, тыс.)

	1965 г.	1968 г.	1969 г.	1970 г.
Крупный рогатый скот	914	824	809	903
в том числе коровы	362	355	349	364
Свиньи	1187	956	1181	1573
Овцы и козы	1676	1465	1375	1417

Производство продуктов животноводства (во всех категориях хозяйств)

	1965 г.	1968 г.	1969 г.	1970 г.
Мясо в убойном весе (тыс. т)	140	181	169	178
Молоко (тыс. т)	676	739	759	789
Яйца (млн. шт.)	369	547	514	584
Шерсть (тыс. т)	3,2	3,3	3,3	3,1

В 1970 г. продано государству (тыс. т): зерна — 555, подсолнечника — 262, овощей — 412, фруктов — 488,2, винограда — 511,9; скота и птицы (в живом весе) — 174 тыс. т, молока — 492 тыс. т, яиц — 205 млн. шт. В 1970 г. в новых условиях планирования и экономического стимулирования работало 84 совхоза. В 1970 г. с. х-во получило 6248 тракторов, 1777 грузовых и специализированных автомобилей, 220 зерноуборочных и 375 свеклоуборочных комбайнов и др. технику. Поставлено 546 тыс. т минеральных удобрений.

Материальное благосостояние. Среднемесячная денежная заработная плата рабочих и служащих в нар. х-ве увеличилась в 1970 г. на 3,6% и составила 102 руб., оплата труда колхозников повысилась на 3,4%. Выплаты и льготы, получаемые населением из общественных фондов потребления,

составили в 1970 г. 690,8 млн. руб. и увеличились по сравнению с 1969 г. на 8%. В городах и сельской местности введено в эксплуатацию 1460 тыс. м² жилой площади. Построены общеобразовательные школы на 36 тыс. мест, детские дошкольные учреждения на 6535 мест, больницы учреждения на 1,2 тыс. коек. В 1970 г. нар. х-во получило 18,7 тыс. специалистов, в т. ч. 6,9 тыс. чел. с высшим образованием. Численность научных работников к концу 1970 г. составила ок. 5,7 тыс. чел.

Академия наук Молдавской ССР создана 2 августа 1961 г. На начало января 1971 г. в АН МССР насчитывалось 17 академиков и 20 чл.-корр. Президент — Я. С. Гросул.

В 1970 г. в АН МССР проводились исследования по 64 проблемам. Завершены работы по 77 темам. В 1970 г. 90 и-и работ представили для внедрения в нар. х-во. Среди важнейших работ 1970 г. по математическим наукам — разработка и апробирование моделей представления рекурсивно-полных грамматик алгоритмических языков, обеспечивающих быдотестующий процесс контроля и анализа входных программ. Разработан и реализован на ЭВМ «Миниск-22М» пара-метрический алгоритм автоматического контроля и анализа языков. Разработана конкретная транслаторная система «Старт» с входными языками. В Ин-те прикладной физики разработан метод выращивания нелегированных и легированных монокристаллов. Полученные кристаллы представляют интерес как материалы для люминесцентных диодов. Предложены анодный способ нагрева материалов в эпитактиле и новые способы выращивания кристаллов, температуры затвердевания и других неэлектрических величин. Разработана компронный генератор электрических импульсов для электроникровых установок. Разработаны технология и манет установки для очистки в непрерывном режиме промышленных стоичных вод методом электрической флотации. В отделе энергетической кибернетики разработаны основные положения методики оценки технико-экономической эффективности использования энергии в промышленности и сельского хозяйства и в др. отраслях нар. х-ва. Проведены исследования по повышению эффективности и объема дискретной информации в телеавтоматических устройствах управления большими системами. Создан алгоритм для управляющей вычислительной машины Молдавской ГРЭС и комплекс алгоритмов для автоматизированной системы диспетчерского управления энергосистемой МССР и ее подсистем. Изучены теоретически и экспериментально возможные возможности эксплуатации на территории Нарзанской зоны и рассчитаны периоды их повторения. В Ин-те химии совместно с Кишиневским п.-и. ин-том электроприборостроения разработаны методы, позволяющие решить некоторые технические вопросы литья микропровода. Разработаны методы по синтезу соединений, действующих на центральную нервную систему. В Ин-те физиологии и биохимии растений получены данные, имеющие значение для изучения влияния условий управления фотосинтетической деятельностью этих культур. Разработаны и переданы для внедрения рекомендации по борьбе с возбудителем ложной мучнистой росы подсолнечника. Отделом генетики растений совместно с Опытной станцией по генетике и селекции полевых культур Кишиневского с.-х. ин-та выведены первые отечественные высоколигновые гибриды кукурузы: Кишиневский высоколнзисный 8, Кишиневский высоколнзисный 194, Кишиневский высоколнзисный ВПР 42, а также простые гибриды «Встреча», «Дойна», «Кишиневский 190М». Созданы новые высокоурожайные непологаемые и обладающие высокими хлебопекарными качествами сорта озимой пшеницы: Крупняк 12, Кишиневская остистая 101 и Озимая твердая кишиневская рапня. В Ин-те зоологии изучен химический состав кормовых растений, в частности люцерны и клевера, и определены, определенные по зонам их ирригационные качества. Переданы для внедрения в с. х-во методики по применению системных препаратов в борьбе с клещами — вредителями виноградной лозы. Ин-т экономики разработал рекомендации по совершенствованию критериев и показателей заводской эффективности производства, соотношения роста производительности труда и заработной платы. В области физиологии растений изучены условия работ: «Современный молдавский язык», т. 2 (под ред. А. Дуряла и А. Чобану); монография П. Заулана «Проза Василе Александри»; Х. Корбу «Критические статьи»; сборник «Зарубежные авторы о молдавском языке» (под ред. И. Вартячана); А. Еремия «Названия населенных пунктов» и др. В области философских наук изданы сборники статей: «Философские и социологические исследования в области Молдавии»; «Страницы истории религии и атеизма в Молдавии»; работа Г. Енгелеса «Изменение социальной структуры населения Молдавской ССР» и др. В области исторических наук опубликованы: коллективные монографии «Развитие рабочего класса Молдавской ССР», «Борьба трудящихся Бессарабии за свое освобождение и воссоединение с Советской Родиной», «Молдавская ССР в Великой Отечественной войне Советского Союза 1941—1945 гг.», монография М. Игнэса «Крестьянское движение в Молдавии 1917—1918 гг.», цитирование в жизнь ленинского декрета о земле» и др. В 1970 г. вышел 1 т. первой Молдавской Советской Энциклопедии. В 1970 г. учеными АН опубликовано 202 работы объемом 2014 авт. листов.

5 января общее собрание АН МССР избрало действ. членами АН МССР И. Петрова, М. Яковлева, Н. Фролова и 11 чл. корр. 14 апреля состоялась сессия общего собрания АН МССР, посвященная 100-летию со дня рождения В. И. Ленина.

В 1970 г. в республике были проведены 1 международное, 4 всесоюзных, 6 республиканских конференций, совещаний и симпозиумов. В 1970 г. ученые АН МССР участвовали в международных конгрессах, симпозиумах, в т. ч. в работе II индо-советского симпозиума по химии природных соединений в Индии, в работе симпозиума «Славяне и восточный мир в VI—X вв.» в Софии, конгресса математиков в Янцзе, конференции по координационной химии в Кракове, социологического конгресса в Варне, конгресса исторических наук в Москве, конгресса историков-экономистов в Ленинграде. За 1970 г. научные учреждения АН МССР посетили 116 иностранных ученых.

Культурная жизнь. Художественная литература и литературоведение. 100-летию со дня рождения В. И. Ленина посвящены новые издания: «Вечно живой» С. Антопова, «Шу-шу» Г. Кржижановского, «Товарищ Ленин» (отрывки воспоминаний о Ленине, письма Ленина, стихи и рассказы о нем), «Соскучился по Волге» К. Ковдри и др. Среди новых прозаических произведений: романы «Распутье» В. Маева, «Бремя нашей доброты» И. Друцэ (кн. 1—2), «Луна, как жертвоприношение» С. Шлаху (отдельное издание). Вышли в свет новые сборники рассказов: «Вечерний звон» Аниы Лупан, «По ту сторону дождя» В. Иовица, «Югда колдунья наполняется водой» Я. Бургиу, «Пора гостей» П. Кэраре, «Сверхкот» В. Прохина, «Встречи» Д. Шехтера. Изданы новые сборники стихотворений: «Свярьело звезд касаясь» П. Кручупоа, «Самая прекрасная пора» В. Рошки, «Нить Армады» А. Чокану, «Ступени» А. Чиботару, «Созвездие любви» Г. Чокной, «Половодье красок» П. Дудника и др. В стихотворный сборник «Исповедь» Л. Делеану вошли стихотворения, опубликованные впервые после смерти поэта. Из вышедших книг русских поэтов, работающих в Молдавии: «Солнечный ветер» А. Ренина, «Зов» Б. Крапача, «Времена года» А. Коркиной, «Наедине» К. Семеновского. Вышли новые книги для детей: «Что приносит весна» Г. Богасеру, «Мальчик из голубого окна» А. Чокану, «Радуги» В. Рошки, «Приключенье на охоте» И. Чобану, «Молчание этих домов» В. Васялаке, «Водоворот» Ф. Миронова и другие. В 1970 г. в литературном журнале «Нистру» были опубликованы циклы стихотворений П. Боу, А. Ужеля, А. Чиботару, П. Дарие, В. Рошки, рассказы Л. Барского, Р. Лунгу, И. Гайсанюка, переводы И. Балпана стихотворений польского поэта В. Броневского. В журнале «Юдры» (на рус. яз.) увидели свет главы из романа К. Ковальджи «Из лиманских историй», Ж. Менюка «Куранты времени», повесть «Маргит» Е. Влэстару, перевод пьес «Овидий» классика молдавской литературы В. Александри, циклы стихотворений современных поэтов — гагаузского поэта Д. Кара-Чобану, болгарского П. Бурлак-Вылканова и цыганского поэта Г. Кантя.

Среди вышедших в 1970 г. литературоведческих и критических работ: «У истоков личности» С. Рыбака, «Литературные статьи и рецензии» И. Чокану (на кн. 1969 г.), «Миражи детства» М. Чимпой, «Чудо каждого дня» Р. Сувейкэ, «Страницы из истории литературы» Г. Богача, «Цыганский фольклор» Г. Кантя и др. Вышла книга А. Лупана «Книги и годы» (на кн. 1969 г.). В переводе на молд. яз. вышли произведения русских классиков, писателей народов СССР и зарубежных авторов.

Гос. премия МССР 1970 г. присуждена писателю И. Чобану за роман «Мосты».

Театр. В 1970 г. в Молдавии было 7 театров, в т. ч. 5 драматических, 1 театр оперы и балета, 1 театр кукол. В 1970 г. Молд. драм. театр им. Пушкина поставил пьесы: «Будьте счастливы, люди!» Г. Мамлина (реж. Н. Задорный), «Ворон» К. Гоцци (реж.

Б. Бибикив и О. Старостина), «Егор Булычев и другие» М. Горького (реж. В. Купча), «Четвертый» К. Симонова (реж. В. Апостол), «Дело, которому ты служишь» Ю. Германа (реж. В. Купча), «Ромео и Джульетта» Шекспира (реж. А. Бэляну) и др. Русский драм. театр им. Чехова показал спектакли: «Избрало мужество» Г. Слоевской (реж. Б. Фельдман), «Большевики» М. Шатрова (реж. И. Петровский), «Человек и глобус» В. Лаврентьева (реж. И. Петровский), «Уступи место» В. Дельмар (реж. Б. Фельдман). Бельский русско-молдавский драм. театр им. Александри поставил пьесы: «Не заплачу» Э. де Филиппо (реж. А. Пынзару), «С вечера до полудня» В. Розова (реж. А. Головин), «В ночь лунного затмения» М. Карима (реж. Л. Меерсон), «Парусиновый портфель» М. Зошенко (реж. Л. Меерсон). Премьерой спектакля «Город на заре» А. Арбузова (реж. Н. Аронецкая, Ю. Доронченко) открылся Тираспольский русский драм. театр. Среди других постановок театра: «Соломенная шляпка» Э. Лабиша, «Красная Шапочка» Е. Шварца, «А зори здесь тихие» Б. Васильева (реж. Н. Аронецкая) и др. Молдавский ТЮЗ «Лучафарул» показал спектакли: «И под тем небом» А. Бусуйока (реж. И. Унгуряну), «Земля» И. Подоляну (реж. И. Шкуря), «С любовью не шутят» А. де Мюссе (реж. И. Шкуря), «Безымянная звезда» М. Себастиана (реж. И. Унгуряну). Спектакли «И под тем небом» и «Земля» были отмечены дипломом 3-й степени Всесоюзного конкурса драм. спектаклей, посвященного 100-летию со дня рождения В. И. Ленина.

Гос. премия МССР 1970 г. присуждена К. А. Штирбулу за исполнение роли В. И. Ленина в спектакле «Именем революции, вспомни!» (Молд. муз.-драм. театр им. Пушкина).

В 1970 г. театры Молдавии дали 2937 спектаклей, которые посетили св. 1196 тыс. зрителей.

Музыка. В феврале 1970 г. Молдавский театр оперы и балета показал новую редакцию оперы А. Стырки «Героическая баллада» (в прежней редакции она называлась «Сердце Доминики»; реж. Е. Платон, дирижер И. Альтерман). Среди других постановок театра — оперы «Пиковая дама» П. Чайковского и «Тоска» Дж. Пуччини (реж. Е. Платон, дирижер И. Альтерман), «Отелло» Дж. Верди (реж. А. Азрикан, дирижер И. Альтерман), «Фауст» Ш. Гуно (реж. Ю. Иванов, дирижер Л. Гаврилов).

Среди новых произведений молдавских композиторов: кантата для хора, детского хора и оркестра «Весна человечества» (слова И. Подоляну), музыка к кинофильмам «Крутизапа» и «Взрыв замедленного действия», к спектаклям «И под тем небом» и «Земля» Е. Доги; Концерт для фортепиано с оркестром М. Копытмана; поэма для хора без сопровождения «Аппассионата» (слова А. Бусуйока) и Реквием для хора без сопровождения «Была война» (слова Г. Вьеру) С. Лунгу; поэма для хора без сопровождения «Партия Ленина» (слова Г. Димитриу), хореографическая композиция «К свету», Сюита для скрипки и фортепиано А. Муляра, Сюита для струнного оркестра Г. Няги; песенно-хореографическая композиция «Взойди, солнце» (слова Г. Вьеру) Э. Ткач. В феврале 1970 г. состоялись дни молдавской музыки в БССР. В 1970 г. Молдавская филармония провела 1957 концертов, которые посетили св. 1102 тыс. чел. В республике состоялся муз. фестиваль «Марцишор-70».

Гос. премия МССР 1970 г. присуждена солисту ансамбля «Жок» С. С. Мокану. Звание нар. арт. СССР присвоено М. Л. Бешу.

Кино. Киностудия «Молдова-фильм» в 1970 г. выпустила 3 полнометражных художественных фильма: «Взрыв замедленного действия» (авторы сценария М. Мельник, Б. Саакон при участии В. Гажу, реж.

В. Гажну, оператор Л. Проскуров), «Риск» (автор сценария П. Дидик при участии Э. Володарского и Н. Михалкова, реж. В. Паскару, оператор В. Чурия), «Крутизна» (авторы сценария В. Бешляг, Я. Бургу, В. Рожковский при участии Б. Метальникова, реж. Я. Бургу, оператор И. Поздняков); телевизионный художественный фильм в 2 сериях «Кража» (авторы сценария А. Нагорный, Г. Рябова, реж. А. Гордон, оператор Д. Моторный), короткометражный кинофильм «Гугудэ зимой». Создано 7 хроникально-документальных фильмов, 4 научно-популярные картины. Выпущено 9 тематических киножурналов, 11 киноальманахов, 12 киножурналов «Советская Молдавия», 4 рекламных фильма.

На молд. яз. дублировано 30 фильмов: 1 фильм дублирован с молд. яз. на рус. яз. Дано 6 сюжетов на всесоюзный экран. Киносьез республики (на 1 янв. 1971 г.) насчитывала 1759 киноаппаратов. Кинофильмы просмотрело св. 60 млн. зрителей, в т. ч. в сельской местности св. 33 млн.

Изобразительные искусства. Союз художников МССР провел в 1970 г. 47 выставок. Наиболее значительные из них: республиканская юбилейная выставка, посвященная 100-летию со дня рождения В. И. Ленина, республиканская юбилейная выставка, посвященная 25-летию победы советского народа в Великой Отечественной войне, республиканская выставка работ народных умельцев, молодежная художественная выставка и др. Из произведений, созданных художниками Молдавии в 1970 г., следует назвать живописные работы — «Искра» в Бессарабии, «Долина колодезь», «Современная Фрумушка», «Карпы» М. Греку, «Старое Шупенское» А. Васильева, «Освободители» З. Синицы; в области графики — линогравюры «Портрет», «Портрет девушки», плакат «Охраняйте памятники археологии» И. Богдеско, а также его иллюстрации к книгам И. Крянга, А. Купчина и И. Тургенева, «Портрет Героя Социалистического Труда П. Н. Унгуряну» Г. Саинчука, линогравюру «Зенитчик» и плакат «Партия и народ едины» Е. Мереги; в области скульптуры — «За родную землю» (дерево) Л. Дубиновского, «Пограничники Молдавии» (гипс, свинец) Р. Барба-Нягге, «С победой» (дерево) Ю. Хоровского и др. Состоялись персональные выставки художников И. Жуматия, В. Иванова, А. Матера, Е. Мереги, Г. Саинчука, П. Цуркана, скульптора Л. Дубиновского и др. В республике была показана Всесоюзная (передвижная) выставка, посвященная 100-летию со дня рождения В. И. Ленина, Всесоюзная выставка прикладного и декоративного искусства, выставка произведений узб. художника У. Тансыкбаева, выставка этноскопической графики. Выставка произведений изобразительного и декоративно-прикладного искусства МССР была развернута в Москве на ВДНХ; произведения молдавских художников экспонировались в НРБ. За участие в ВДНХ в 1970 г. 17 художников награждены медалями.

В 1970 г. в республике открыты памятники В. И. Ленину в г. Комрат (скульптор А. Посядо, арх. Д.

Иванов и Ю. Арамейцев), в пос. Суворово (скульптор И. Попятовский, арх. С. Шойхет, Н. Фельдбриня), в с. Бардар Котовского р-на (скульптор Г. Гликман, арх. В. Медвек).

Гос. премия МССР 1970 г. присуждена скульптору Л. Дубиновскому за скульптурную трилогию «Отцы и дети», портрет Хо Ши Мина, серию портретов современников и скульптурную часть памятника композитору Штефану Нягге.

Строительство и архитектура. В 1970 г. в республике закончено несколько крупных общественных и гражданских сооружений, в т. ч. в Кишиневе — здания Октябрьского РК КП Молдавии и Ленинского РК КП Молдавии (арх. Б. Шпак); Дворец культуры в Бельцах (арх. Д. Палатик), здание РК КП и райсовета в Кагуле (арх. И. Лука). В 1970 г. в республике построены новые заводы, фабрики, Дома культуры (в Страшенях, Днестровске, Костюженях), районные типографии (в Оргееве, Унгенах и Бендерах), театры: в Кишиневе («Искра», 600 мест), в Комрате (на 600 мест), в Рышканах и Лазовске (по 400 мест). Построено здание Республиканского ин-та усовершенствования учителей в Кишиневе (арх. И. Шмурун), новый корпус Вычислительного центра ин-та математики АН МССР в Академгородке. На ВДНХ МССР открыт новый павильон «Промышленность» (арх. В. Войцеховский). В Тирасполе построен новый мост через Днестр.

Художественная самодеятельность. В 1970 г. в республике имелось 1925 хоров, 420 духовых оркестров, 247 оркестров молдавской народной музыки, 120 эстрадных оркестров, 1534 танцевальных коллектива, 1064 драм. коллектива и 32 оркестра русских народных инструментов. Все коллективы приняли участие в фестивале, посвященном 100-летию со дня рождения В. И. Ленина. Оркестры молдавской народной музыки с Слобозия Маре и Вадул-луй-Исак представляли искусство Молдавии на ВДНХ в Москве, ансамбль песни и танца «Кодру» из Ореева и оркестр народной музыки «Чобанаш» из Калараша побывали в ГДР и НРБ, «Мэришор» — в ЧССР, Японии, на Кубе и Кипре, ансамбль народного танца «Хора» — в Италии и НРБ, «Мяорица» — на Кубе. В августе в Кишиневе состоялся 2-й Всесоюзный фестиваль ансамблей народного танца, в котором принимали участие танцевальные коллективы всех союзных республик, а также ансамбли танца 8 социалистических стран. Молдавское хореографическое искусство представляли коллективы «Андреш» (Котовск), «Веселия» (клуб «Кишиневстрой»), «Вынтулець» (Бельцы), «Кодру» (Оргеев).

Общественные и культурные контакты с зарубежными странами. В 1970 г. Молдавское общество дружбы осуществило контакты с 47 странами. Республику посетили делегации: КП Финляндии, видные общественные деятели Народной Республики Конго, комитета защиты революции Республики Куба, общества «Финляндия—СССР», итальянская проф. делегация, молодежные делегации ЧССР, СФРЮ, Норвегии и др. стран. В 1970 г. республику посетили ок. 12 тыс. туристов из разных стран. В 1970 г. создано Кишиневское городское отделение общества советско-японской дружбы. Город Бендеры побратался с г. Навиано (Италия).

РОССИЙСКАЯ СОВЕТСКАЯ ФЕДЕРАТИВНАЯ СОЦИАЛИСТИЧЕСКАЯ РЕСПУБЛИКА (РСФСР, Российская Федерация)

Общие сведения. Площадь — 17 075,4 тыс. км². Население (на 1 января 1971 г.) — 130,7 млн. чел. В РСФСР проживает св. 100 национальностей и народностей (русских — 82,8%, татар — 3,7%, украинцев — 2,6%, чувашей — 1,3% и т. д.). В составе РСФСР 16 АССР, 6 краев, 49 областей, 5 автономных областей, 10 национальных округов, 971 город, 1882 поселка городского типа. Столица — Москва (7172 тыс. жит.).

21 и 22 апреля 1970 г. в Москве состоялось совместное торжественное заседание ЦК КПСС, Верховного Совета СССР и Верховного Совета РСФСР, посвященное 100-летию со дня рождения В. И. Ленина. Ленинской юбилейной почетной грамотой Президиума Верховного Совета РСФСР, Совета Министров РСФСР и ВЦСПС награждены коллективы 359 предприятий, организаций, колхозов и совхозов.

В 1970 г. орденом Ленина награждены: края — Краснодарский (20 ноября), Красноярский (2 декабря), Алтайский (28 декабря); области — Кустанайская (5 ноября), Свердловская (24 ноября), Волгоградская (25 ноября), Куйбышевская (26 ноября), Новосибирская (27 ноября), Саратовская (30 ноября), Челябинская (4 декабря), Кемеровская (31 декабря); национальные округа — Ханты-Мансийский, Чукотский (9 декабря); города — Горький (2 декабря), Ростов-на-Дону (4 декабря), Ульяновск (11 декабря); орденом Октябрьской Революции: АССР — Чувашская (22 июня), Татарская (24 июня), Калмыцкая (30 октября), Удмуртская (2 ноября), Марийская (3 ноября); города — Владивосток (14 декабря), Иваново (16 декабря), Волхов (18 декабря), Орехово-Зуево (23 декабря); орденом Трудового Красного Знамени: города — Мирный (23 декабря), Воркута (28 декабря).

Государственный строй. РСФСР — союзная советская федеративная социалистическая республика, входящая в состав СССР. Действующая конституция утверждена 21 января 1937 г. Верховный Совет РСФСР ныне действующего 8-го созыва избран 13 июня 1971 г. в количестве 894 депутатов. В составе депутатов — 51% рабочих и колхозников, 34,6% женщин, 33,2% беспартийных; 70,4% депутатов избрано впервые.

28—30 июля 1971 г. состоялась 1-я сессия Верховного Совета РСФСР 8-го созыва.

Председатель Верховного Совета РСФСР — М. Д. Милловников, заместители председателя: Г. Н. Балакин, Б. М. Воробьев, М. Г. Воропаев, Р. С. Гарфуллин, М. С. Каримов, В. П. Лычагина, С. С. Минаев, Е. Ф. Новиков.

Председатель Президиума Верховного Совета РСФСР — М. А. Яснов, заместители председателя: О. П. Колчина, Ф. В. Султанов, С. С. Семенов, Ш. М. Шамхалов, М. И. Геттуев, Э. А. Багаев, П. С. Прокопен, Е. Ф. Катаев, П. А. Алмакаев, А. Т. Куняев, Т. С. Хетагурова, С. Г. Батыев, Б.-К. Ш. Должанмаа, П. П. Сысов, К. И. Оздоев, С. М. Ислухов, А. Я. Овчинникова; секретарь Президиума — Х. П. Нешков; члены Президиума: Н. Ф. Аксенов, М. Н. Алексеев, В. И. Аристов, Н. В. Босенко, Н. Г. Гольшера, Л. И. Греков, А. И. Демидова, А. П. Кириллекко, В. Ф. Кожнов, А. И. Крылов, А. Г. Манохина, В. В. Пайдаков, Я. П. Рябов, В. Г. Чачкина.

Председатель Совета Министров РСФСР — М. С. Соломенцев, первые заместители председателя: Н. Ф. Васильев, А. М. Школьников, заместители председателя: К. М. Герасимов (он же — председатель Госплана РСФСР), В. А. Демченко, В. А. Дьяков, А. М. Калашников, Е. Ф. Карпова, В. И. Кочемасов, Л. П. Лыкова. Министр иностранных дел РСФСР — Ф. Е. Титов.

30 июня — 1 июля 1970 г. состоялась 7-я сессия Верховного Совета РСФСР 7-го созыва. Сессия приняла Постановление о работе местной промышленности РСФСР, утвердила Земельный кодекс РСФСР (с вводом в действие с 1 декабря 1970 г.) и Указы Президиума Верховного Совета РСФСР, издаваемые в период между 6-й и 7-й сессиями Верховного Совета РСФСР 7-го созыва.

В соответствии с принятыми законами внесены дополнения в статьи 47, 69 и 92 Конституции РСФСР.

17—18 декабря 1970 г. состоялась 8-я сессия Верховного Совета РСФСР 7-го созыва. Сессия утвердила план развития народного хозяйства РСФСР на 1971 г., приняла закон о Государственном бюджете РСФСР на 1971 г. и Постановление об утверждении отчета об исполнении Государственного бюджета РСФСР за 1969 г., утвердила Указы Президиума Верховного Совета РСФСР, издаваемые в период между 7-й и 8-й сессиями Верховного Совета РСФСР.

В соответствии с принятыми законами внесены дополнения в статьи 54, 69 и 92 Конституции РСФСР.

13 декабря 1970 г. прошли выборы пародных судей и народных заседателей районных (городских) судов РСФСР.

Профессиональные союзы. На 1 января 1971 г. в РСФСР насчитывалось 56 772,4 тыс. членов профсоюзов. Руководство центральными, краевыми, областными комитетами и советами профсоюзов осуществляет Всесоюзный Центральный Совет Профсоюзов (ВЦСПС).

Народное хозяйство. 1970 г. был последним годом 8-й пятилетки. Задачи пятилетнего плана по основным социально-экономическим показателям РСФСР выполнены.

В 1970 г. трудящиеся РСФСР выполнили плановые задания по развитию общественного производства и росту народного благосостояния. Досрочно завершена годовая план добычи нефти, угля, производства чугуна, стали, проката, химических средств защиты растений, приборов, средств автоматизации и вычислительной техники, с.-х. машин и многих других важнейших видов продукции тяжелой промышленности. Перевыполнен план по выпуску швейных изделий, верхнего трикотажа, производству цельномолочной и рыбной продукции, кондитерских изделий, товаров культурно-бытового назначения и хозяйственного обихода и др. товаров народного потребления. Возросла продукция сельского хозяйства. По сравнению с 1969 г. увеличилось производство и закупа зерна, картофеля, овощей, скота и птицы, молока, яиц и др. продукции. Перевыполнены план перевозок грузов всеми видами транспорта и план розничного товарооборота.

Повысились темпы роста производительности труда. В 1970 г. около 90% прироста продукции получено за счет роста производительности труда. Национальный доход по сравнению с 1969 г. составил 108,7%, ввод в действие основных фондов — 111%, производительность труда в промышленности — 107%, в колхозах, совхозах и подсобных с.-х. предприятиях — 116%, в строительстве — 106,5%, прибыль по народному х-ву — 117%, фонд заработной платы в народном хозяйстве — 106,3%, общественные фонды потребления — 107,6%.

Промышленность. В 1970 г. РСФСР перевыполнила план по реализации продукции и производству большинства важнейших изделий. Прирост промышленного производства по сравнению с 1969 г. составил 8,0% вместо 6,1% по годовому плану.

Общий объем продукции промышленности увеличился по сравнению с 1969 г. на 8%, производство средств производства (группа «А») и производство предметов потребления (группа «Б») увеличились также на 8%. Производство продукции отдельных отраслей по сравнению с 1969 г. увеличилось: электроэнергетика — на 7%, топливная промышленность — на 7%, черная и цветная металлургия — на 6%, химическая и нефтехимическая промышленность — на 11%, машиностроение и металлообработка — на 11%, лесная, деревообрабатывающая и целлюлозно-бумажная промышленность — на 7%, промышленность строительных материалов — на 9%, легкая промышленность — на 6%, пищевая промышленность — на 6%. Из общего объема промышленной продукции производство товаров культурно-бытового назначения и хозяйственного обихода увеличилось на 12%.

К концу 1970 г. в РСФСР по новой системе планирования и экономического стимулирования работало 24,6 тыс. промышленных предприятий. Этими предприятиями в 1970 г. произведено св. 90% всей промышленной продукции и получено 95% всей прибыли промышленности.

В 1970 г. план по реализации продукции и производству большинства важнейших изделий выполнен промышленностью всех автономных республик, краев и областей.

В 1970 г. выработка электроэнергии по сравнению с 1969 г. увеличилась на 29 млрд. кВт-ч, добыча неф-

ти и газового конденсата — на 18 млн. т, в т. ч. в Западной Сибири — на 10 млн. т, газа — на 2,3 млрд. м³, угля — на 10 млн. т.

Производство важнейших видов промышленной продукции

Виды продукции	1965 г.	1968 г.	1969 г.	1970 г.
Электроэнергия (млрд. квт-ч)	333	412	441	470
Нефть и газовый конденсат (млн. т)	200	252	266	284
Газ (млрд. м ³)	65,4	79,5	82,1	84,4
Уголь (млн. т)	326	330	335	345
Чугун (млн. т)	31,2	37,6	39,8	42,0
Сталь (млн. т)	50,1	57,6	60,0	63,9
Прокат черных металлов (всего в т. ч. готовый)	37,9	45,4	46,2	50,1
Трубы стальные (млн. т)	33,1	38,4	39,8	43,2
Железная руда (млн. т)	5,2	6,4	6,6	7,0
Минеральные удобрения в усл. ед. (млн. т)	54,1	58,4	63,1	64,7
Химические средства защиты растений (в 100%-ном исчислении по действующему началу) (тыс. т)	16,2	22,3	23,0	27,3
Серная кислота в моногидрате (млн. т)	80,0	87,5	103,4	109,0
Химические волокна (тыс. т)	4,5	5,6	6,8	6,3
Металлорежущие станки (тыс. шт.)	312,6	402	411	432
Электровазы магистральные (шт.)	103	106	109	101
Автомобили (тыс. шт.)	455	202	214	232
С.-х. машины (млн. руб.)	523	647,8	681	737
Комбайны зерноуборочные (тыс. шт.)	...	1033	1115	1108
Экспансоры (тыс. шт.)	85,8	101	94,5	99,2
Бульдозеры (тыс. шт.)	13,1	16,9	18,5	19,7
Вывозка деловой древесины (млн. плотных м ³)	9,9	14,7	15,7	14,7
Шломотериалы (млн. м ³)	252	269	265	277
Целлюлоза (млн. т)	89,9	87,3	83,4	91,9
Бумага (млн. т)	2,9	4,0	4,3	4,7
Цемент (млн. т)	2,7	3,3	3,4	3,5
Сборные железобетонные конструкции и детали (млн. м ³ изделий)	43,9	53,4	54,6	57,7
Мягкая кровля (млн. м ²)	30,4	39,5	41,3	45,8
Шифер (млрд. усл. плиток)	632	709	748	799
Стенло оконное (млн. м ²)	2,6	2,9	2,9	3,3
Ткани хл.-бум. (млрд. м ²)	111	127	130	136
Ткани шерстяные (млн. м ²)	34,6	5,0	5,1	5,0
Ткани шелковые (млн. м ²)	354	429	445	460
Ткани льняные (млн. м ²)	604	687	732	814
Бельевой трикотаж (млн. шт.)	418	510	504	530
Верхний трикотаж (млн. шт.)	329	355	348	350
Обувь кожаная (млн. пар)	101	155	184	202
Телевизоры широкоэкранные (млн. шт.)	267	317	335	350
Радиоприемники и радиолы широкоэкранные (млн. шт.)	2,7	3,8	4,0	3,7
Холодильники (млн. шт.)	2,9	4,1	4,4	4,8
Стиральные машины (млн. шт.)	1,2	2,1	2,5	2,8
Электропылесосы (тыс. шт.)	2,2	3,0	3,2	3,3
Мотоциклы и моторолеры (тыс. шт.)	568	829	913	1015
Велосипеды и мотовелосипеды (млн. шт.)	26,5	31,1	32,7	34,6
Мебель в оптовых ценах предприятий на 1 июля 1967 г. (млрд. руб.)	563	607	619	632
Масло (включая субпродукты I категории) (млн. т)	2,1	2,2	2,2	2,3
Масло животное (тыс. т)	1,0	1,4	1,5	1,6
Цельномолочная продукция в пересчете на молоко (млн. т)	2,8	3,5	3,4	3,7
Масло растительное (млн. т)	559	558	488	480
Сахар-песок (млн. т)	7,5	10,2	11,5	12,5
Консервы (млрд. усл. банок)	1,2	1,3	1,3	1,0
Мыло (в пересчете на 40%-ное содержание жирных кислот) и синтетические моющие средства (тыс. т)	3,1	3,2	2,8	2,9
Улов рыбы, добыча морского зверя, китов и т. д. (млн. т)	3,0	4,1	4,0	4,5
	4,2	4,9	5,1	5,5

В 1970 г. выпуск приборов, средств автоматизации и вычислительной техники увеличился по сравнению с 1969 г. на 279 млн. руб., ткацких станков — на 2,5 тыс. шт., автомобилей — на 56 тыс. шт., тракторов — на 6 тыс. шт., сельскохозяйственных машин — на 54 млн. руб. Производство цемента возросло на 3,1 млн. т, целлюлозы — на 477 тыс. т; вывозка деловой древесины — на 13,7 млн. м³.

Возросло производство алюминия, свинца, меди, цинка, никеля и ряда других цветных и редких металлов. Производство товаров народного потребления по сравнению с 1969 г. увеличилось: шерстяных, льняных и шелковых тканей — на 123 млн. м², швейных изделий — на 812 млн. руб., верхнего трикотажа — на 18 млн. шт., обуви кожаной — на 15 млн. пар, холодильников — на 280 тыс. шт., радиоприемников и радиол — на 424 тыс. шт., электропылесосов — на 101 тыс. шт., стиральных машин — на 96 тыс. шт., мебели — на 125 млн. руб., синтетических моющих средств — на 28 тыс. т; пищевой рыбной продукции более чем на 200 млн. руб., кондитерских товаров — на 60 тыс. т, консервов — на 458 млн. усл. банок.

Сверхплановая экономия от снижения себестоимости товарной продукции составила в 1970 г. св. 700 млн. руб. Прибыль промышленных предприятий по сравнению с 1969 г. возросла на 15%.

В 1970 г. сконструировано 2 тыс. образцов новых машин, оборудования, аппаратов и 650 приборов. Освоен серийный выпуск 700 новых видов изделий с лучшими технико-экономическими и эксплуатационными показателями; сняты с производства многие изделия устаревших конструкций и моделей. В народное хозяйство внедрено в 1970 г. 1,9 млн. изобретений и рационализаторских предложений, что дало 1,6 млрд. руб. экономии.

Сельское хозяйство. В 1970 г. валовая продукция сельского хозяйства РСФСР составила 43,5 млрд. руб. Возросло производство зерна, повысилась урожайность зерновых культур. В 1970 г. в государственные ресурсы поступило 45,7 млн. т зерна, из них пшеницы 31,9 млн. т.

На конец 1970 г. в РСФСР насчитывалось 8,6 тыс. совхозов и 13,7 тыс. колхозов (без рыболовецких). Посевные площади всех сельскохозяйственных культур в 1970 г. составили 121,9 млн. га (в 1969 г. — 122,6 млн. га). Валовой сбор зерна составил 113,5 млн. т (в 1969 г. — 89,9 млн. т).

В 1970 г. продуктивность скота и птицы в колхозах и совхозах составила: средний удой молока от одной коровы — 2328 кг (в 1969 г. — 2281 кг), средний годовой настриг шерсти от одной овцы — 3,7 кг (в 1969 г. — 3,5 кг), средняя годовая яйценоскость от одной курицы-несушки — 172 шт. (в 1969 г. — 163 шт.). Качество скота, забиваемого на мясо, улучшилось.

Производство основных с.-х. продуктов (в хозяйствах всех категорий, млн. т)

	1965 г.	1968 г.	1969 г.	1970 г.
Все зерновые	69,7	109,6	89,4	113,5
Сахарная свекла (фабричная)	20,7	28,9	21,2	23,5
Льноволокно	0,26	0,21	0,25	0,25
Подсолнечник	2,4	3,5	2,8	3,1
Картофель	49,8	55,3	51,0	53,9
Овощи	8,3	8,6	8,7	9,6
Мясо (в убойном весе)	5,2	6,0	6,0	6,2
Молоко	40,1	45,9	44,9	45,4
Птица (млрд. шт.)	16,8	20,6	21,5	23,6
Шерсть (тыс. т)	172	198	201	209

В 1970 г. государством закуплено зерна 45,7 млн. т (в 1969 г. — 29,8 млн. т), в т. ч. проса — 568,5 тыс. т, гречихи — 315,7 тыс. т, риса — 389,2 тыс. т.

¹ Данные относятся к промышленному производству и не включают производство в хозяйствах населения.

Государственные закупки основных с.-х. продуктов (в хозяйствах всех категорий, млн. т)

	1965 г.	1968 г.	1969 г.	1970 г.
Зерновые культуры	21,8	47,7	29,8	45,7
Сахарная свекла	19,0	25,1	19,1	21,4
Подсолнечник	1,8	2,7	1,9	2,3
Картофель	6,4	7,6	7,0	7,3
Овощи	3,3	3,7	4,1	4,7
Скот и птица (в живом весе)	4,9	6,3	6,1	6,4
в пересчете на убойный вес	3,1	3,9	3,8	4,1
Молоко	21,4	24,8	24,3	25,3
Яйца (млрд. шт.)	6,4	8,7	9,6	11,2
Шерсть в зачетном весе (тыс. т)	173	202	203	217

Поголовье продуктивного скота (на конец года, млн. голов)

	1965 г.	1968 г.	1969 г.	1970 г.
Крупный рогатый скот, всего в т. ч. в колхозах, совхозах и др. гос. хозяйствах	48,2	49,8	49,4	51,6
Коровы, всего	34,4	37,0	38,0	40,3
в т. ч. в колхозах, совхозах и др. гос. хозяйствах	20,9	21,3	21,0	21,2
Свиньи, всего	12,8	13,5	13,7	14,1
в т. ч. в колхозах, совхозах и др. гос. хозяйствах	29,5	24,3	27,4	33,2
Овцы и козы, всего	21,7	19,2	22,2	26,6
в т. ч. в колхозах, совхозах и др. гос. хозяйствах	61,4	64,6	63,4	67,0
и др. гос. хозяйствах	41,6	45,0	45,0	47,2

В 1970 г. валовой доход колхозов (без рыболовецких) составил 8,9 млрд. руб. Совхозы получили св. 2 млрд. руб. прибыли. В новых условиях планирования и экономического стимулирования работало св. 2 тыс. совхозов, или 26% их общего количества.

Укреплялась материально-техническая база сельского хозяйства. В 1970 г. капитальные вложения государства и колхозов составили св. 9 млрд. руб. и увеличились за год на 10,5% по сравнению с 1969 г. В строительство производственных объектов и приобретение техники вложено св. 7 млрд. руб., из них ок. 3 млрд. руб. за счет средств колхозов. Введены в действие элеваторы мощностью 1,5 млн. т, зерносклады на заготовительных пунктах — на 1,4 млн. т, зерносеменохранялища — на 2,3 млн. т; построены животноводческие помещения для всех видов скота на 5,5 млн. скотомест, помещения для птицы на 12 млн. мест, склады для хранения минеральных удобрений на 555 тыс. т.

Проведено осушение земель на площади 250 тыс. га, орошение — на площади 138 тыс. га, обводнено пастбищ на площади 967 тыс. га. Проведены лесовосстановительные работы на площади 1,8 млн. га.

В 1970 г. сельское хозяйство РСФСР получило: 19 млн. т минеральных удобрений (на 2,6 млн. т больше, чем в 1969 г.), 145 тыс. тракторов (в т. ч. 67 тыс. пахотных), 62 тыс. грузовых и специализированных автомобилей, 61 тыс. зерноуборочных комбайнов, 36 тыс. рядковых жаток, 3,8 тыс. свеклоуборочных, 4 тыс. картофелеуборочных, 18 тыс. силосоуборочных комбайнов, 113 тыс. тракторных плугов, 101 тыс. тракторных сенокос, 81 тыс. тракторных косилок, 99 тыс. культиваторов, 39 тыс. универсальных погрузчиков, 31 тыс. разбрасывателей минеральных удобрений, 7 тыс. гербацидно-аммиачных машин, 6 тыс. дождевальщиков машин и большое количество другой сельскохозяйственной техники.

Транспорт и связь. В 1970 г. в РСФСР грузооборот железнодорожного, автомобильного, речного и нефтепроводного транспорта общего пользования составил 2109 млрд. т-км и увеличился по сравнению с 1969 г. на 6%.

Грузооборот железнодорожного транспорта общего пользования в 1970 г. составил 1672,2 млрд. т-км (в 1969 г. — 1601,4 млрд. т-км), перевозка грузов — 1623,2 млн. т (в 1969 г. — 1585,3 млн. т); пассажиров перевезено 2224 млн. чел. (в 1969 г. — 2142 млн. чел.). В РСФСР протяженность железных дорог, переведенных на электрическую тягу, составила на конец 1970 г. 24 тыс. км. Электровозами и тепловозами выполнено 98% общего грузооборота железных дорог.

Грузооборот автомобильного транспорта в 1970 г. составил 32,3 млрд. т-км (в 1969 г. — 30,5 млрд. т-км), перевозка грузов — 2003,9 млн. т (в 1969 г. — 1915,9 млн. т).

Грузооборот речного транспорта в 1970 г. составил 163,9 млрд. т-км (в 1969 г. — 150,6 млрд. т-км), перевозка грузов — 311,0 млн. т (в 1969 г. — 290,0 млн. т).

Грузооборот магистрального трубопроводного транспорта (нефте- и нефтепродуктопроводы) в 1970 г. составил 240 млрд. т-км (в 1969 г. — 204 млрд. т-км), перекачено нефти и нефтепродуктов 306 млн. т (в 1969 г. — 293 млн. т).

Воздушным транспортом перевезено пассажиров на 5% больше, чем в 1969 г., грузов — на 10%. Объем работ с применением авиации в отраслях народного хозяйства увеличился за год на 14%.

Всеми видами транспорта подчинения РСФСР получено ириблии на 8% больше, чем в 1969 г.

В 1970 г. продолжалось развитие средств связи, особенно телевидения и радиосвязи. Общий объем продукции предприятий связи увеличился на 10%.

Капитальное строительство. В 1970 г. в РСФСР введено в строй св. 180 новых крупных государственных промышленных предприятий. На действующих предприятиях сдано в эксплуатацию большое количество новых цехов и производств. По сравнению с 1969 г. ввод в действие основных фондов за счет всех источников финансирования увеличился на 11%.

В 1970 г. ввод в действие производственных мощностей характеризуется следующими данными: электростанции — 7,2 млн. квт, уголь — 13,6 млн. т, железная руда — 10,7 млн. т, сталь — 1,7 млн. т, прокат черных металлов (готовый) — 4,0 млн. т, трубы стальные — 765 тыс. т, минеральные удобрения (в усл. ед.) — 4,7 млн. т, химические волокна — 12,7 тыс. т, автомобили — 176,7 тыс. шт., турбины — 500 тыс. квт, станки металлорежущие — 1370 шт., целлюлоза — 249 тыс. т, бумага — 216 тыс. т, цемент — 3,2 млн. т, ткацкие станки — 647 шт., обувь кожаная — 8,3 млн. пар, сахар-несок — 33 тыс. ц переработки свеклы в сутки, мясо — 213 т в смену, цельномолочная продукция — 1,8 тыс. т молока в смену, сыр — 444 т переработки молока в смену.

В 1970 г. вступили в строй следующие наиболее крупные предприятия и объекты: десятая турбина на Красноярской ГЭС, Архангельская и Владивостокская ТЭЦ; разрез Лермонтовский № 2 с обогатительной фабрикой в Сахалинской обл.; Волжский трубный завод, конвертор на Челябинском металлургическом заводе, непрерывно-заготовочный стан на Западно-Сибирском заводе; Белебейский завод автомашин в Башкирской АССР; заводы асбестоцементных изделий — Савинский в Архангельской обл. и Вольский в Саратовской обл., картонно-рубероидный завод в Омске; увеличилась мощность по производству бумаги и целлюлозы на предприятиях Сыктывкара; возросли мощности на предприятиях легкой, пищевой и мясо-молочной промышленности.

Капитальные вложения в народное хозяйство РСФСР за счет всех источников финансирования, включая затраты колхозов и населения на строитель-

ство индивидуальных жилых домов, возросли за год на 9,4% и составили 47,6 млрд. руб., в т. ч. государственные капитальные вложения увеличились на 9,6% и составили ок. 42,1 млрд. руб.

Производительность труда в строительстве повысилась на 6,5%.

Материальное благосостояние, народное образование, здравоохранение. Среднегодовая численность рабочих и служащих в народном хозяйстве РСФСР составила в 1970 г. 54,4 млн. чел. и увеличилась за год на 2,1%.

Среднемесячная заработная плата рабочих и служащих повысилась по сравнению с 1969 г. на 4% и составила 128 руб., а с учетом выплат и льгот из общественных фондов потребления 170,7 руб., что на 4,7% больше, чем в 1969 г. По сравнению с 1969 г. среднемесячная оплата труда колхозников повысилась на 9%, в расчете на 1 человеко-день на 7%.

Выплаты и льготы, получаемые населением из общественных фондов потребления, составили в 1970 г. 38 млрд. руб. и увеличились по сравнению с 1969 г. на 7,6%.

Вклады населения в сберегательные кассы увеличились за год на 4,4 млрд. руб. и к концу 1970 г. составили 28,1 млрд. руб.

Розничный товароборот гос. и кооперативной торговли (включая общественное питание) в 1970 г. составил 90,5 млрд. руб. и увеличился по сравнению с 1969 г. на 7,1%. План розничного товарооборота в целом по республике перевыполнен, сверх плана населению продано товаров на 528 млн. руб.

В 1970 г. гос. и кооперативными предприятиями и организациями, колхозами и населением введено в эксплуатацию 1,3 млн. квартир и индивидуальных домов общей (полезной) площадью 58,6 млн. м². 6,6 млн. чел. въехали в новые квартиры и дома, а также улучшили свои жилищные условия в ранее построенных домах.

В городах и сельской местности за счет средств государства и колхозов построены общеобразовательные школы на 775 тыс. мест и дошкольные учреждения на 263 тыс. мест, больницы на 37 тыс. коек, большое количество кинотеатров и клубов; на 20 тыс. увеличилось число мест в санаториях, домах отдыха и пансионатах, возросло число мест на туристских базах.

В 1970 г. на ремонт общестественного жилого фонда израсходовано 1066 млн. руб., отремонтировано 81 млн. м² общей площади. Население 38 городов и 97 поселков начало пользоваться газом, газифицировано 1,6 млн. квартир. Городским пассажирским транспортом перевезено 24,9 млрд. пассажиров — на 5% больше, чем в 1969 г.; увеличилась протяженность маршрутов городского транспорта. Открылось троллейбусное сообщение в городах Кемерово, Иркутске, Тюмени и Чите. Объем бытовых услуг, оказанных городскому населению за год, возрос на 13%, в сельской местности — на 20%.

В РСФСР в 1970 г. всеми видами обучения было охвачено св. 43 млн. чел., из них в общеобразовательных школах обучалось 25,4 млн. чел. В 1970 г. восьмилетнюю школу окончило 2,6 млн. чел., среднюю школу — 1,3 млн. чел. В высших учебных заведениях обучалось 2,7 млн. чел., в техникумах и других средних специальных учебных заведениях — 2,6 млн. чел.

В 1970 г. в вузы принято 537 тыс. чел., в средние специальные уч. заведения — 780 тыс. чел. Выпущено 360 тыс. специалистов с высшим и 595 тыс. со средним специальным образованием. Училищами профессионально-технического образования в 1970 г. подготовлено ок. 1 млн. квалифицированных рабочих для различных отраслей народного хозяйства, это на 112 тыс. чел. больше, чем в 1969 г. Непосредственно на

предприятиях, в учреждениях и организациях, в колхозах и совхозах обучились новым профессиям и повысили квалификацию св. 11 млн. чел.

Численность научных работников на конец 1970 г. составила 631 тыс. чел., из них св. 161 тыс. чел. имеют ученую степень доктора или кандидата наук.

К концу 1970 г. в больших научных учреждениях РСФСР было ок. 1,5 млн. коек, на 50 тыс. больше, чем в 1969 г.; на 10 тыс. чел. населения приходилось 112 коек. Численность врачей всех специальностей — 378,4 тыс. В 1970 г. в постоянных детских садах и яслях находилось 5,7 млн. детей, на 61 тыс. больше, чем в 1969 г. Летом 1970 г. ок. 11 млн. детей отдыхало в пионерских и школьных лагерях, детских санаториях, на экскурсионно-туристских базах или выезжало в дачные местности с детскими учреждениями.

К концу 1970 г. в РСФСР работало 310 профессиональных театров, ок. 97 тыс. киноустановок, 62 тыс. массовых библиотек с книжным фондом 733 млн. экземпляров, 582 музея (включая филиалы), 79 тыс. клубных учреждений. Число посещений театров составило 70 млн., число посещений киносеансов — 2,8 млрд.

Научные учреждения. Помимо центральных учреждений АН СССР, в РСФСР в 1970 г. функционировали СО АН СССР и филиалы АН СССР: Башкирский, Дагестанский, Карельский, Колыский, Коми. На базе Уральского и Дальневосточного филиалов АН СССР в ноябре 1970 г. созданы Уральский и Дальневосточный научные центры АН СССР; непосредственно СО АН СССР подчинены: Бурятский, Восточно-Сибирский и Якутский филиалы. О деятельности АН СССР см. соответствующий раздел статьи Союз Советских Социалистических Республик. На территории РСФСР находится также большинство других научных учреждений страны.

Всероссийское общество охраны памятников истории и культуры. Основано 23 июля 1965 г. Насчитывает ок. 6 млн. индивидуальных и 38 тыс. коллективных членов. Председатель Президиума Центрального совета — В. И. Кочемасов. Местные организации Общества в 1970 г. свою деятельность направляли на решение проблем, связанных с сохранением памятников истории и культуры при реконструкции древних городов. Принято постановление о сохранении исторического облика 115 русских городов, подлежащих перестройке и расширению. Уделено внимание выявлению и взятию на государственный учет памятников промышленной архитектуры 17—19 вв., особенно на Урале, памятников, связанных с историей народных войн, революционного движения. Продолжались работы по изучению памятников деревянного зодчества в Вологодской, Архангельской обл. и в Карелии. Студенческие реставрационные строительные отряды работали в 14 областях РСФСР, в т. ч. на реставрации памятников Суздалья, Соловецкого архипелага и др.

Бюро пропаганды организовало 124 тыс. лекций, 63 тыс. экскурсий. В порядке оказания помощи государственным органам охраны памятников Обществу выделено 1900 тыс. руб. на реставрацию и консервацию памятников. Художественные комбинаты Общества выпустили в 1970 г. сувениров на сумму ок. 4 млн. руб.

Всероссийское общество охраны природы (ВООП). Создано в ноябре 1924 г. На 1 января 1971 г. объединило св. 18 млн. чел., св. 46 тыс. коллективных членов, ок. 140 тыс. первичных организаций. Председатель Президиума Центрального совета ВООП — Н. Г. Овсянников.

В 1970 г. Обществом проведен второй Всероссийский рейд по проверке выполнения Закона «Об ох-

ране природы в РСФСР»; 27 министерств рассмотрели результаты рейда и приняли меры к устранению обнаруженных недостатков. Члены Общества принимали активное участие в борьбе с водной и ветровой эрозией почв, развернули борьбу с сорной растительностью, а также за чистоту и полноводность малых рек.

В 1970 г. посажено св. 80 млн. декоративных и св. 28 млн. плодовых деревьев, большое количество цветов. Проведено св. 500 тыс. лекций и докладов, св. 1 млн. бесед и консультаций, организовано более 10 тыс. выставок. В Москве и Ленинграде действуют три постоянных выставочных зала Общества. ВООП имеет 40 питомников, 260 магазинов «Природа». Среднегодовой товароборот — св. 13 млн. руб. ВООП — член Международного союза охраны природы и природных ресурсов.

Культурная жизнь. Художественная литература. Для художественной и художественно-документальной прозы 1970 г. — года Ленинского юбилея — прежде всего характерна тенденция к масштабному, эпическому изображению жизни основателя первого в мире социалистического государства. Таковы роман М. Соколова «Искры» (кн. 4, М.), в котором повествование о В. И. Ленине, его борьбе за партию нового типа (в период 1905—1912 гг.) неразрывно связано с рассказом о судьбах донского казачества; повесть М. Прилежаевой «Жизнь Ленина» (М.) — цепь сюжетно законченных новелл, посвященных самым главным моментам деятельности вождя; сборник рассказов Л. Радищева «Крепкая подпись» (Л.), рисующих В. И. Ленина в самой гуще борьбы за интересы трудового народа. Вышли сборники художественной прозы, приуроченные к юбилею: «Про Ленина рассказ...» («Роман-газета», № 8), «Вечно живой» (2 изд., Л.), «Всех дел и помыслов источник» (Петрозаводск), «Ленин. Ленину. О Ленине» (Ярославль), «Поклон тайги» (Хабаровск, пер. с яз. народов Севера) и др. Появился ряд произведений, где особое внимание уделено анализу ленинского мышления, ленинского стиля руководства: очерки Б. Галина «Читая Ленина» («Знамя», № 2—4), В. Шалагинова «Защита поручена Ульянову» (Новосибирск), повесть З. Гусевой «Свидание на Капри» («Москва», № 3). Новые страницы великой жизни воспевают Г. Хант в документальных очерках, посвященных сибирскому периоду деятельности вождя, — «Понск продолжается» (Красноярск); Г. Финш в «невдуманной» повести с историческими и лирическими отступлениями — «После июля в семнадцатом» («Нева», № 4); А. Лазебников в очерке «Встреча с М. В.» («Дон», № 4), рассказывающем о последних годах жизни Ильича; авторы сборника «Ленинщина: поиски и находки» (М.); Р. Нафигов, исследующий казанский период деятельности В. И. Ленина, — «Первый шаг в революцию» (Казань). Семья Ульяновых, люди, близкие по духу Ленину, — в центре романа Е. Люфанова «Самый короткий путь» (ч. 2, «Подъем», № 1—2), В. Осипова «Апрель» («Дружба народов», № 4—6), очерков Е. Драбкиной «Сестра» («Новый мир», № 2), С. Шуртакова «Село Андрозово: пошел отсюда род Ульяновых» (М.). О жизни и деятельности вождя, встречах с ним пишут в своих мемуарах авторы сборников «Об Ильиче. Воспоминания питерцев» (Н. К. Крупская, Г. М. Крижановский, П. Н. Лепешинский, В. Д. Бонч-Бруевич и др., Л.), «Мы видели Ильича» (Чебоксары, на чуваш. яз.), Н. Шевченко — «Незабываемое» («Кубань», № 4), А. Шлихтер — «Ильич, каким я его знал. Кое-что из встреч и воспоминаний» (М.). Опубликованы заключительные главы документальной хроники «Ленин в Москве» («Москва», № 1—3, 5—12).

Стремление к эпичности нашло свое яркое выражение в произведениях, изображающих революционную борьбу трудящихся России. Как пример можно назвать роман-хронику В. Вельичко «Искаженный бог. Изгнание и возвращение» (М.), где не только показывается революционное движение на Алтае, но и дается широкая картина жизни населения этого района до революции и в послевоенное время; многоплановый роман И. Овчаренко «Сильнее ненависти» (М.) о гражданской войне на юге России; романы А. Тимофеева «Мы — карелы» («Пуналиппу», № 1—6, на фин. яз.), Д. Мамсурова «Поэма о героях» (кн. 2, М., пер. с осет. яз.), Д. Юлтыева «Кровь» (Уфа, на башк. яз.), в которых прослеживаются пути в революцию ранее угнетенных народов; книги Ю. Чернова «Любимый цвет — красный. Повесть о Викторе Ногише» (М.), Д. Гусарова «Три повести из жизни Петра Анохина» (М.), Ю. Дмитриева «Эти три года. Интернационалисты» (М.) — художественные биографии пламенных борцов за идеи Октября. Юным героям революции и гражданской войны посвящены повести В. Бойко «Был он ростом с винтовку» (Краснодар), К. Лишиной «В пороховом дыму» («Енисей», № 2), книга П. Воробьева «Грозное лето. Повесть и рассказы» (Калининград). Острую, напряженную схватку двух миров изображает В. Кравченко в документальной повести «Под именем Шмидхена» (М.) о чекистах, раскрывших «заговор послов»; А. Мурзин и В. Новоселов в документальной повести «Тайна далекой пристани» (Сыктывкар) о борьбе Советской власти за хлеб; Д. Еремин в романе «Золотой пояс» («Знамя», № 3—4), рисующем крах попыток «гуманных» американских бизнесменов прибрать к своим рукам природное богатство Советского Дальнего Востока. Рост настроений протеста среди рабочих в дореволюционное время показывает Е. Пермяк в романе «Сольвинские мемуары» («Урал», № 4); социальное расщепление донского казачества, нарастание революционного подъема накануне 1905 г. — в центре романа М. Алпатова «Горели костры» (М.); судьбы крестьянских отцов и детей, взятые в историческом разрезе (начиная с эпохи первой пятилетки и кончая годами минувшей войны), — основная тема романа М. Годенко «Зазимок» (М.). Революция открыла народам России путь в новый, светлый мир, дала мощный толчок развитию их нравственных сил. Такой мыслью пронизаны повести С. Тока «Здравствуй, Москва!» (Сибирские огни), № 9—10, пер. с тув. яз.), П. Киле «Птицы поют в одиночестве» («Аврора», № 4, пер. с ланайск. яз.), роман Г. Ходжера «Амур широкий» (кн. 3, «Дальний Восток», № 3—4), повести Б. Чалаева («Первая любовь» (Грозный, пер. с чеч. яз.), В. Ледкова «Синева в аркане» (Архангельск), книга Ч. Цыдендамбаева «Бурятские узоры» (М., пер. с бурят. яз.). К историческому прошлому Русского государства, его борьбе за национальную независимость, освоение новых земель обращены повести В. Тумасова «На рубежах южных» (Краснодар), П. Губанова «Корея» («Север», № 11—12), П. Бородкина «Тайна Змешной горы» (Барнаул), роман В. Соколова «Атаман Брянского леса» (Тула).

В 1970 г., когда торжественно отмечалось 25-летие победы над фашистской Германией и милитаристской Японией, вышло немало художественных и документальных произведений, рассказывающих о мужестве и героизме советских людей в годы войны: книга Л. Савельева «Дом Павлова. Повесть-быль о солдатской славе» (М.); документальная повесть Ю. Виноградова «Моонзунд в огне» («Звезда», № 5—8); «Венгерская повесть» Г. Холопова («Звезда», № 4) — хроника завершающих боев с врагом на территории Венгрии, Австрии и Чехословакии; роман А. Кривицкого

«Подмосковный караул» («Роман-газета», №9) о бесстрашном подвиге героев-панфиловцев; документальная повесть И. Янющкина «Врагу не сдастся...» (Саранск), воскрешающая картины первых дней войны; повесть Э. Фоянковой «Хлеб той зимы» (Новосибирск), раскрывающая силу и красоту души героических защитников Ленинграда; повесть Н. Мординова «Двенадцать дней» («Дружба народов», №3—4, пер. с якут. яз.) о стойкости и выдержке советских людей, попавших в авиационную катастрофу; сборники «Подвиг» (т. 1—2, М.), «Живая память» («Роман-газета», №10), «Русский характер» (М.), в которые вошли лучшие повести и рассказы о войне, принадлежащие перу писателей многих народов СССР. Особый интерес представляют те произведения, где эпический размах повествования сочетается с документальной достоверностью и где наряду с вымышленными, как правило, рядовыми персонажами выступают исторические личности: роман К. Симонова «Последнее лето» (кн. 1, «Знамя», № 6—8), хронологически продолжающий роман «Солдатами не рождаются» и посвященный Белорусской наступательной операции 1944 г.; романы А. Чаковского «Блокада» (кн. 2, «Знамя», №1—3), В. Соколова «Крушение» (М.), в которых изображается начальный период войны. Как и прежде, писатели много внимания уделяют рядовым участникам войны, действующим в боевой обстановке. Именно в этой ситуации с наибольшей полнотой раскрываются высокоравноценные качества характера советского человека — стойкого, мужественного, гуманного. Такими показаны герои повести Е. Зиборова «Бронейщики» («Наш современник», №2), ведущие тяжкие, кровопролитные бои в логове врага; герой романа И. Падерина «Когда цветут камни» (Кемерово), А. Котенева «Грозовой август» («Дальний Восток», №10—11), А. Шилина «Четвертый патрон» (Воронеж), с оружием в руках прошедшие сквозь всю войну; герои повести А. Краснопера «Особый сила» (Июль-Ога), сдерживающие яростный натиск врага под Ленинградом. Юным бойцам России, мужавшим в боях с фашизмом, посвящены повесть Н. Внучкова «Наша восемнадцатая осень» («Аврора», №5—6), «солдатская повесть» Г. Воронина «На фронте затишь...» (Горький).

О партизанах и подпольщиках, которые вели героическую борьбу в тылу врага, пишут Б. Гусев в книге очерков и рассказов «Жизнь у порога» (Л.), В. Левашов в записках «Мои друзья молодоговардейцы» («Звезда», №1—2), Ю. Грибов в документальной повести «Хозяин района» («Москва», №8). Пронски вражеской разведки в годы войны и в послевоенное время разоблачают В. Ардаматский — повесть «Ленинградская зима» («Нева», № 7—9), В. Стенькин — документальный роман «Без вести» («Байкал», № 4—6), О. Смирнов — книга «Зеленая осень. Повести» (М.).

25-летие победы в 1970 г. было отмечено выпуском большого количества военных мемуаров. Подготовку и ход военных операций анализируют Маршалы Советского Союза А. Гречко — «Через Карпаты» (М.), И. Конев — «Сорок пятый» (2 изд., М.), А. Еременко — «Победная весна» («Дон», № 5), В. Чуйков — «Последние дни войны» («Нева», №5), генералы армии Д. Лелюшенко — «Москва—Сталинград—Берлин—Прага. Записки командарма» (М.), С. Штеменко — «На пути к победе» («Знамя», №5—6). Вышел сборник воспоминаний «Полководцы и военачальники Великой Отечественной» (М.), посвященный памяти видных командиров Советской Армии.

Боевая служба и учеба солдат и офицеров Советской Армии в мирные дни изображаются в романах Г. Березко «Сильные атома» (М.), Н. Романова

«Граница — рядом» (М.), в новых повестях Л. Черепанова «Валетная полоса» («Дальний Восток», № 12), В. Журавлева-Печорского «Море-море» («Север», № 12).

Время суровых военных испытаний осталось уже далеко позади, но память о пережитом и теперь глубоко волнует советских людей. Живет и волнует не только потому, что война нанесла тяжелые душевные травмы, как пишут в своих повестях Г. Горычки — «Запоны» («Звезда», № 8) и С. Панкратов — «Три ступеньки в траве» («Наш современник», №3). С этим временем у советских людей, как показывают И. Данилов в книге «Лесные яблочки. Повесть и рассказы» (М.), А. Соболев в повести «Какая-то станция» («Октябрь», № 3), Г. Паушкин в повести «Верный шаг, аисты» (Казань) и др., связаны воспоминания о близких людях, товарищах, вместе с которыми в трудную пору войны они выдержали самый главный экзамен — на звание человека.

Борьба за человека новой, подлинно гуманистической морали — так можно кратко определить пафос многих произведений, посвященных современности. Этим пафосом пронизаны повесть Б. Васильева «Иванов катер» («Новый мир», №8—9), в основе которой — острый конфликт настоящего человека, всегда готового в трудную минуту помочь попавшему в беду товарищу, с внешне безукоризненным, но душевно черствым службистом; книга А. Жукова «Надежда. Рассказы и повесть» (М.) — о людях разных профессий, разного жизненного опыта, проникнутая жаждой добра и справедливости; повести А. Рыбакова «Неизвестный солдат» («Юность», № 9—10), Б. Мунгонова «Черный ветер» (М., пер. с бурят. яз.), Х. Сарьяна «Память отца» (Казань), утверждающие идею преемственности поколений; романы К. Абрамова «Своя ноша не в тягость» (Саранск, пер. с мурд.-эряя яз.) и А. Малашева «Тринадцатый родно» («Звезда», № 7) о молодых специалистах, об их трудных путях к определению своего истинного призвания; повести Ю. Сальникова «Джемпер с синими елками» («Кубань», №7—8), А. Черноусова «Княжики готовят надо» («Сибирские огни», № 3), В. Ширяева «Девочки и мальчики» (Сыктывкар, пер. с коми яз.), затрагивающие острые вопросы воспитания подрастающего поколения; книги Е. Пермяка «Мой край» (М.), Е. Куренного «Осенняя сухость» (Чита), И. Лаврова «Кудлатая хоршан собака» (Новосибирск), повесть М. Жигжитова «За ущельем Семи волков» («Байкал», № 2), раскрывающие духовный мир человека через его отношение к природе и животному миру; повести В. Распутина «Последний срок» (Иркутск), А. Шогенцукова «Назову твоим именем» (Л., пер. с кабард. яз.), Г. Халиленко «Весенний месяц май» (Владивосток), героями которых выступают люди высоких нравственных качеств.

Все большее значение вопросы морали приобретают в произведениях о рабочем классе. Писатели стремятся показать, как в процессе напряженного труда, в повседневной жизни формируются и раскрываются нравственные основы характера рабочего человека: роман М. Бубеннова «Стремнина» («Москва», № 1—2), рисующий трудовые будни бригады взрывников; книги повестей и рассказов П. Проскурина «Тихий, тихий звон» (М.) и А. Блинова «Две жердочки через реку» (М.) о людях разных рабочих профессий; повесть Г. Комракова «До осени полгода» («Новый мир», № 10) о сезонниках; роман В. Очеретина «Трижды влюбленный» (кн. 1, «Урал», № 7—9); сборник рассказов Н. Родичева «Вешка у родника» (М.). Судьбы простых тружеников, делающих немудреную, но всем очень нужную работу, в центре повестей Н. Евдокимова «Сказание о Нюрке — городской жительнице» («Дружба народов», № 7), Н. Волокитина «На реке да на Кети» («Сибирские огни», № 1),

В. Ятыргина «Судьба мужчину не балует» (Магадан, пер. с чукот. яз.), С. Снегова «Держи на волну» (Калининград).

Было опубликовано много произведений, повествующих о деревне. С эпическим размахом рисуют жизнь сельских труженников М. Алексеев — роман «Ивушка неплакучая» (кн. 1, «Молодая гвардия», № 1—2) о мужестве и самоотверженном труде колхозниц, на долю которых в дни войны выпало немало тяжелых испытаний; В. Фоменко — роман «Память земли» (кн. 2, «Новый мир», № 11—12) о допских станичниках, чьи судьбы преобразило строительство Цимлянского моря; Н. Яркола — главы романа «На перекрестных волнах» («Север», № 6, пер. с фин. яз.) о карельских крестьянах, мучительно искавших путь к новой жизни в годы гражданской войны; В. Аллендей — повесть «Пять дней одной жизни» («Дружба», № 8, пер. с чуваш. яз.). Глубоким лиризмом пронизано изображение жителей северной русской деревни в книге Ф. Абрамова «Сосновые дети. Повесть и рассказы» (М.), женщин современно бурятского села в повести Ш.-С. Бадлуева «Счастья тебе, Сыдылма!» (М., пер. с бурят. яз.), бывших фронтовиков, вернувшихся в родную деревню, в повести А. Павлова «Нежность» (Куйбышев); добрым юмором окрашены сцены из жизни сегодняшних колхозников в «Случайных эпюдах» В. Белова («Литературная Россия», 25 сентября). В остром морально-психологическом плане изображаются жители села военного времени в рассказе И. Зубенко «Дети отца Филиппа» («Кубань», № 10), в повестях А. Леонова «По летним и зимним дорогам» («Звезда», № 11), П. Куляшова «Солдатки» (Ижевск). Сельские труженники наших дней — герои очерков Е. Дорона «Пятнадцать лет спустя. Деревенский дневник. 1967» («Новый мир», № 9), повестей Е. Герасимова «Оловянные дали» («Новый мир», № 3), М. Магомедова «Горные тропинки» («Дружба народов», № 10—11, пер. с авар. яз.), А. Артемьева «Яблони в цвету» (Чебоксары, пер. с чуваш. яз.), Л. Попова «Кюндэли» («Полярная звезда», № 2—3, пер. с чукот. яз.), рассказов В. Шукшина («Новый мир», № 7).

Актуальные проблемы нравственного поведения человека, нередко полемически заостренные, ставятся в произведениях об интеллигенции: роман И. Штемлера «Уйти, чтобы остаться» («Север», № 1—3) и повесть В. Исаева «Иди!» («Аврора», № 7) о начинающих ученых; повести А. Абу-Бакара «Браслет с камнями» («Наш современник», № 9, пер. с дарг. яз.) и С. Шургакова «Возвратная любовь» («Молодая гвардия», № 3), посвященные молодым людям, их поискам своего истинного призвания; повесть М. Слонимского «Завтра. Из записок старого человека» (Л.) и роман Е. Шереметьевой «С грядущим заодно» (Л.), в центре которых судьбы честных интеллигентов, трудными путями идущих в революцию.

Авторы многих произведений, обращенных к современности, рисуют образы советских и партийных руководителей. Принципиальными, по-государственному мыслящими, творческими людьми изображаются парторгстройки в повести Г. Лопшакова «Барсова падь» («Дальний Восток», № 1—2); директор одного из брянских заводов в романе А. Козина «Операция на сердце» (Тула), партийные и хозяйственные руководители в романе А. Агузарова «Солнцеворот» (Орджоникидзе, пер. с осет. яз.) о людях современного осетинского села. Борьба между двумя типами руководителей — принципиальным, по-хозяйски расчетливым специалистом и деспотичным, невежественным чиновником — в основе романа Н. Шундика «В стране синейкой» (кн. 2, «Волга», № 3). Обюрюкратившихся начальников, которым не хочется утратить себя «излишними» заботами о государственных интересах, разоблачают

А. Рекемчук в рассказе «Хлопоты» («Дружба народов», № 9), А. Бахарев в романе «Человек притчет глаза» («Дон», № 8—9), Е. Носов в рассказе «Течет река...» («Север», № 1).

Значительное количество поэтических произведений, опубликованных в 1970 г., приурочено к 100-летию со дня рождения В. И. Ленина. Авторы стихотворений, поэм славят вождя революции, величие его идей и свершений: книги А. Прокофьева «Бессмертные» (Л.), С. Каллева «Только по Ильичу. Стихи и поэмы» (Элиста, пер. с калм. яз.), А. Тороева «Ленин — батша». Улигер (Иркутск, пер. с бурят. яз.), С. Хакима «Заветная книга Поэмы» (М., пер. с тат. яз.), Я. Смелякова «Связной Ленина» (М.); поэмы Н. Доризо «В России Ленин родился...» («Октябрь», № 3), М. Гали «Апрель» («Агидель», № 4, на башк. яз.), А. Ромазова «Земля» («Север», № 4), И. Варавы «Казацкий сказ о Ленине» («Кубань», № 4), Ц.-Б. Вадмаева «Приезд Ильича» («Байкал», № 1, пер. с бурят. яз.), С. Гуртуева «Благодарю судьбу» («Молодая гвардия», № 7, пер. с балкар. яз.), А. Гарнакерьяна «Апрель — январь» («Дон», № 11), Н. Байтерьякова «Восходящая звезда» («Молот», № 11, на удм. яз.); стихи И. Рождественского «Шушенский огонек» («Октябрь», № 4), З. Нури «Близкие сердцу места» («Казань ултары», № 4, на тат. яз.), Л. Копышева «Исповедь» («Сибирские огни», № 4, пер. с адг. яз.), А. Иванова («Наш современник», № 4), К. Лисовского «Стихи о Ленине» («Енисей», № 2). В 1970 г. было издано также немало поэтических сборников, посвященных В. И. Ленину.

С поэтическими произведениями о революции и гражданской войне выступили Л. Татьяничева — «Революция — сильные удел» («Знамя», № 4), Я. Ухсай — «Сильбийский родник. Поэмы» (М., пер. с чуваш. яз.), Д. Жалсаераев — поэма «Письмо комиссара» («Байкал», № 4, пер. с бурят. яз.), Т. Сумманен («Север», № 12, пер. с фин. яз.), Д. Долинский («Дон», № 3), И. Малырова — «Свидания. Третья книга стихов» (Л.). Авторы этих стихов и поэм не просто воспевают борцов за Советскую власть, они вместе с тем подчеркивают ответственную связь дела, за которое сражались «впередсмотрящие» большевики, с делами и подвигами наших современников.

Темы и сюжеты из исторического прошлого нашей Родины волнуют В. Бокова — поэма «Троица» («Наш современник», № 6), А. Зауриха — книга «Три сосны» (М.), В. Пальчикова — «Андрей Рублев. Книга стихов» (Элиста).

Нафосом борьбы за мир, раздумьями о том, что пришлось пережить советскому народу в минувшей войне, проникнуты книги Дм. Ковалева «Тревожный мир. Стихи разных лет» (М.), В. Карпенко «Страницы памяти моей. Стихи и поэмы» (М.), В. Федорова «Щедроты» (М.), С. Тельканова «Семь границ» (Хабаровск), стихи Вяч. Кузнецова «Позабыть ничего не могу...» («Литературная Россия», 9 января), Б. Слудского «Первый день войны» («Новый мир», № 11), Г. Горбозского («Аврора», № 6), Р. Романовой («Подъем», № 4), поэмы А. Ромазова «Госпиталь» («Сибирские огни», № 9), Н. Наджима «Мой друг — песня» («Агидель», № 11, на башк. яз.), книга М. Хары «Отзвуки войны. Стихи» (Якутск, на якут. яз.). Были опубликованы стихи А. Алиша, товарища Я. М. Джалиля, который также был в плену и вел антифашистскую пропаганду, — «Из последней тетради» («Дружба народов», № 11, пер. с тат. языка).

К 25-летию нашей победы над врагом вышли поэтические сборники: «Великая Ответственная война. Стихотворения и поэмы» (т. 1—2, М.), «Помнят мир спасенный» (Новосибирск), «В шинели, спитой из огня...» (Ростов-на-Дону), «Голос мужества. Военная лирика» (Пермь).

Глубокая любовь к родному краю звучит в книгах Н. Рубцова «Сосен шум. Стихи» (М.), К. Эрендженова «Вечный корень. Стихи, песни, поэмы» (М., пер. с калм. яз.), Н. Лайне «Красные грозды рябины. Стихотворения» (М., пер. с фин. яз.), Л. Попова «Песни Вилыя» (М., пер. с якут. яз.), Д. Узлытцева «Большой перевал» (М., пер. с бурят. яз.), А. Еранцева «Глубокие травы. Стихи. Поэмы» (Челябинск), Р. Рахимова «Земля моя родная. Стихи» (Казань, на тат. яз.), М. Вальгирина «Вельботы уходят в море. Стихи» (Магадан, пер. с чукот. яз.), А. Голубева «Мой первый шаг» (Воронеж), Х. Осмиева «Люди и солнце. Книга стихов» (Грозный, пер. с ингуш. яз.), Н. Палькина «Куст калины» (Саратов), В. Тухтина «Мне нельзя без России» (Ярославль), лирическая поэма С. Вихулова «Ив-гора» (Москва), № 2), стихи Вяч. Пущкина «За алеутский цепью...» («Дальний Восток», № 6), Ф. Васильева «Камские рассветы» («Дружба народов», № 8, пер. с удм. яз.).

Духовный мир современников, их раздумья о прошлом и настоящем выражают в своих книгах, поэмах, циклах стихов А. Вознесенский — «Тень звука» (М.), Р. Рождественский — «Всерьез. Новые стихи и поэмы» (М.), К. Кулиев — «Книга земля» («Дружба народов», № 5, пер. с балкар. яз.), Д. Кугульгинов — «Жизнь и размышления (1967—1970)» («Знамя», № 11, пер. с калм. яз.), Я. Сماعيلов — «Декабрь. Книга новых стихотворений» (М.), Е. Евтушенко — «Казанский университет. Поэма» («Новый мир», № 4), В. Окуджава — «Стихи и переводы» («Дружба народов», № 11), И. Кашежева — «Белый тур. Стихи» (Нальчик), Е. Долматовский — «Пожелание счастья. Валлады. Стихи. Песни» (М.), В. Шефнер — «Знак высот» (Л.), Р. Кутуй — «Над вечностью дорог. Стихи» (Казань), Н. Доризо — «Свежесть. Книга новых стихов» (М.), В. Творогова — «Письма с дороги» («Кубань», № 8), Л. Васильева — «Лебеда. Стихи» (М.), В. Максимов — «Встреча» (Л.), М. Матусовский — «Это было недавно. Это было давно... Стихи» (М.), С. Кирсанов — «Зеркала» (М.), А. Софронов — «Поэма времени» («Молодая гвардия», № 4), С. Шпанчев — «Слушаю время. Новые стихи и поэмы» (М.), Д. Фатхи — «Всегда в строку. Стихи» (Казань, на тат. яз.), Р. Сафин — «Акбузат» (М., пер. с башк. яз.).

Изданы сборники: «В едином строку. Комсомольская поэзия союзных республик» (М.), «Победа. Поэты о подвиге Ленинграда в Великой Отечественной войне» (Л.), «Победа. Писатели о подвиге Ленинграда в Великой Отечественной войне» (Л.), «Приамурье поэтическое» (Хабаровск), «Соловьиный родник. Антология марийской поэзии» (Йошкар-Ола, пер. с мар. яз.), «Чувашская советская поэзия. Антология» (Чебоксары, на чуваш. яз.). Соб. «День поэзии» вышли в Москве, Ленинграде, Куйбышеве, Новосибирске и др. городах.

В марте 1970 г. состоялся 3-й съезд писателей РСФСР. Гос. премии РСФСР им. М. Горького 1970 г. присуждены В. А. Закруткину за повесть «Матерь человеческая»; Е. Н. Пермитину за трилогию «Раннее утро», «Первая любовь» и «Поэма о лесах»; С. Хакиму за поэмы «Письмо Ленину от крестьян деревни Кокушкино», «По зову Ленина», «С Лениным сердце мое говорит» и стихи последних лет; Гос. премии им. Н. К. Крупской — С. П. Алексеву за книгу «Сто рассказов из русской истории».

Л и т е р а т у р о в е д е н и е. 100-летие со дня рождения В. И. Ленина было отмечено выпуском большого количества работ, посвященных изучению ленинского наследия и его значения для современного литературного процесса, исследованию принципов создания образа вождя в художественной литературе: книги Б. Рюрикова «В. И. Ленин и вопросы литературы» (М.), А. Западова «Мысль и слово. Из наблюдений над литературной работой В. И. Ленина» (М.), С. Кряпченко «Рассказ о поэтической Ленинане» (Хабаровск), Н. Ко-

пырина «Образ В. И. Ленина в якутской литературе» (Якутск); сборники «Великий образ» (М.), «Ленин и зарубежные писатели» (Саратов).

Во многих исследованиях рассматриваются актуальные проблемы развития мировой литературы, искусства социалистического реализма: сборники «Великая Октябрьская социалистическая революция и мировая литература» (М.), «Новаторство и художественное многообразие литературы и искусства» (М.), «Проблемы русской и зарубежной литературы» (Ярославль), «Вопросы истории и теории литературы» (вып. 5, «Советская литература», Челябинск); книги Б. Сучкова «Исторические судьбы реализма» (2 изд., доп., М.), С. Петрова «Возникновение и формирование социалистического реализма» (М.), Д. Маркова «Генезис социалистического реализма. Из опыта югославянских и западнославянских литератур» (М.), П. Николаева «Возникновение марксистского литературоведения в России. Методология, проблемы реализма» (М.).

К изучению вопросов теории литературы и искусства обращаются Н. Гуляев, А. Богданов и Л. Юдевич — «Теория литературы в связи с проблемами эстетики» (М.), Е. Громов — «Художественное творчество. (Опыт эстетической характеристики некоторых проблем)» (М.), С. Можнягин — «О модернизме. Этюды первый. Истина и антиистина в эстетике модернизма» (М.), Ю. Нигматуллина — «Национальное своеобразие эстетического идеала» (Казань), Д. Романенко — «Рождение романа 19 века» (Новосибирск), Г. Поспелов — «Проблемы литературного стиля» (М.), В. Успенский — «Поэтика композиции. Структура художественного текста и типология композиционной формы» (М.), Л. Бурлак — «Публицистический роман. Конфликты и характеры» (Саратов), А. Миронов — «Минуты поэтических вдохновений. (Проблемы психологии творчества)» (Ярославль); авторы сборников «Проблемы психологизма в советской литературе» (Л.), «Русский советский рассказ. Очерки истории жанра» (Л.), «Теоретические проблемы изучения литературы Дальнего Востока» (М.), В. Кожин — «Как пишут стихи» (М.).

Вышло немало исследований по истории литературы народов РСФСР: коллективные труды — «История советской многонациональной литературы» (т. 1, 3, М.), «История русской советской литературы» (М.), «Очерк истории якутской советской литературы» (М.), «Историко-литературный сборник» (Калуга), книги Х. Хайри «Поиски и свершения. Очерки о татарской литературе» (Казань), В. Тугова «Очерки истории абазинской литературы» (Черкесск), Н. Павлова «Краткий очерк истории чувашского литературоведения и критики» (Чебоксары), Д. Куудара «Тувинская поэзия. Очерк истории» (Кызыл), А. Схалюа «Рожденная новой жизнью» (о совр. адыг. литературе, Майкоп), И. Маналова «Современная калмыцкая проза» (Элиста), З. Налоева «Послевоенная кабардинская поэзия (1945—1956)» (Нальчик), Ч. Юсупова «О современной аварской лирике» (Махачкала), Е. Владимирова «Межнациональные связи чувашской литературы» (Чебоксары), Ю. Розенблюма «Сквозь пламя костров. Прошлое и настоящее калмыцкой литературы» (Элиста), Ф. Вагабовой «Формирование лезгиной национальной литературы» (Махачкала).

Жизнь и творчество русских и советских писателей исследуют Н. Арденс — «Достоевский и Толстой» (М.), Е. Сарухани — «Достоевский в Петербурге» (Л.), И. Крук — «Поэзия Александра Блока» (М.), Л. Озеров — «А. А. Фет. О мастерстве поэта» (М.), Г. Бердников — «А. П. Чехов. Идеи и творческие искания» (2 изд., доп., Л.), М. Власов — «О языке и стиле Н. А. Некрасова» (Пермь), М. Попова — «А. О. Осипович-Новодворский. Очерк творчества» (Казань), М. Бор-

слова — «Слово в драматургии М. Горького» (Саратов); Н. Харджиев и В. Тренин — «Поэтическая культура Маяковского» (М.), А. Михайлов — «Андрей Вознесенский: Этюды» (М.), Н. Страхов — «Александр Неверов» (Куйбышев), А. Киреева — «Так ли живу? Очерк о творчестве М. Лукомина» (М.), Н. Веленгурин — «Всеволод Кочетов» (М.), А. Гребенщиков — «„Оптимистическая трагедия“ В. Вишневского» (Л.), З. Салагаева — «Четыре этюда об осетинской прозе» (о К. Хетагурове, С. Гадиеве, А. Кочеве, К. Фариянове; Орджоникидзе); Б. Леонов — «Поэзия судьбы народной» (о Д. Кугультинове, Эписта), Г. Рамазанов — «Творчество Мажита Гафури» (Уфа). Вышли книги «Литература великого подвига. Великая Отечественная война в советской литературе. Сборник статей» (М.), «Толстовский сборник. Доклады и сообщения VII и IX Толстовских чтений» (Тула), «Воспоминания об Иване Катаеве» (М.). К проблемам развития детской литературы обращаются авторы сборников «Детская литература. 1970» (М.), «О литературе для детей. Ежегодник» (вып. 15, М.), С. Самошкин — «Мордовская детская литература» (Саранск) и др.

Значительное количество работ опубликовано по истории зарубежной литературы (см. статью С С С Р. Л и т е р а т у р о в е д е н и е). К уже названным исследованиям можно добавить коллективные сборники «Зарубежные литературы и современность» (вып. 1, М.), «Полюско-русские литературные связи» (М.), «Вопросы литературы» (Красноярск); книги Н. Дьяконовой «Лондонские романтики и проблемы английского романтизма» (Л.), А. Исбаха «Во главе колонны. Очерки о французской литературе. Роллан. Барбюс. Сент-Экзюпери. Риффо. Маньян» (М.), Н. Крымской и А. Погодина «Халдор Лакснесс. Жизнь и творчество» (М.), Ф. Приймис «Русская литература на Западе. Статьи и разскаания» (Л.) и др.

В 1970 г. появились новые библиографические и справочные издания: «Советское литературоведение и критика. Русская советская литература. Общие работы. Книги и статьи 1963—1967 гг.» (М.), «Литература о М. Горьком. 1961—1965 гг.» (Л.), «Писатели Карелии» (Петрозаводск), «Писатели Тувы» (Кызыл), «Писатели Кубани» (Краснодар), «Писатели-горьковчане» (Горький), кн. А. Гиниятуллин «Писатели Советского Татарстана» (Казань).

Т е а т р. Мин-во культуры РСФСР выдвинуло на Всесоюзный конкурс лучших драм. спектаклей в ознаменование 100-летия со дня рождения В. И. Ленина 17 спектаклей областных, краевых и городских театров и 14 спектаклей театров Москвы. Эти спектакли явились лучшими постановками 1969—70 гг.

Значительная часть спектаклей, поставленных в ознаменование 100-летия со дня рождения В. И. Ленина, посвящена годам революции, становлению Советской власти. В некоторых из них воссоздан сценический образ В. И. Ленина. Среди лучших спектаклей: «Человек с ружьем» Н. Погодина в Московском театре им. Вахтангова (исполнитель роли Ленина — М. Ульянов), возобновленный спектакль «Третья патетическая» Н. Погодина в МХАТе (в роли Ленина — Б. Смирнов). Среди новых пьес — «Признание» по роману «Дипломат» С. Дангулова в Малом театре (в роли Ленина — Ю. Каюров) о становлении советской государственности. На сцене Московского ТЮЗа поставлена пьеса «Грозной год» А. Каплера (в роли Ленина — В. Зубарев). В Краснодарском театре им. Горького идет композиция по трилогии Н. Погодина «Незабываемые годы» (в роли Ленина — Н. Провоторов).

Атмосферу гражданской войны и первых лет революции воссоздает спектакль «У времени в плену» А. Штейна в Московском театре сатиры, посвященный драматургу Вс. Вишневскому. Герою Советского Союза

Д. М. Карбышеву посвящен спектакль «Так начиналась легенда» Я. Киржнера и А. Мозгунова в Омском драм. театре. Многие спектакли разрабатывают темы современности. 50 театров поставили пьесу А. Салынского «Мария» о партийном работнике, среди них Московский театр им. Маяковского, Воронежский театр им. Кольцова и др. О советских ученых, высокой ответственности людей науки перед народом рассказывает спектакль «Человек и глобус» В. Лаврентьева в Малом театре, Ленинградском театре им. Пушкина, Ярославском театре им. Волкова. Люди колхозного села — герои спектакля «Мое сердце с тобой» Ю. Чепурнина в Московском театре им. Моссовета и в Горьковском театре им. Горького. Новую мораль советских людей утверждает спектакль «Память сердца» А. Корнейчука в театре им. Вахтангова. Темы войны и послевоенной жизни получили отражение в спектаклях «Соловьиная ночь» В. Ежова в МХАТе и «Материнское поле» по Ч. Айтматову в Тульском театре.

Наряду с ведущими театрами страны — коллективами Москвы и Ленинграда, театрами старых русских городов — Свердловска, Ярославля, Горького, Воронежа на конкурс представили спектакли молодые коллективы театра Г. Советска, Сахалинского театра по др. Дстойное место в творческом соревновании заняли национальные театры автономных республик — татарский, башкирский, кумыкский, чечено-ингушский театры, а также ТЮЗы.

Многие спектакли театров РСФСР удостоены дипломов конкурса (см. С С С Р. Т е а т р). Помимо премированных спектаклей, почетными дипломами награждены: «Золотая карета» Л. Леонова в Московском драм. театре, «Грозной год» А. Каплера в Московском ТЮЗе, «Человек и глобус» В. Лаврентьева в Ленинградском театре им. Пушкина, «Мое сердце с тобой» Ю. Чепурнина в Горьковском театре, «Мария» А. Салынского в Воронежском театре, «Так начиналась легенда» Я. Киржнера и А. Мозгунова в Омском театре, «Кандидат партии» А. Крова в Свердловском театре, «Забайкальцы» по роману В. Валибина в Читинском театре, «Парень из нашего города» К. Симонова в Саратовском ТЮЗе. Почетными грамотами награждены спектакли «Первая тройка, или Год 2001-й» С. Михалкова в Центральном детском театре, «Сквозь бурю» М. Яхьева в Кумыкском театре, «Разлом» В. Лаврентьева в Московском театре им. Ермоловой и в театре Г. Советска, «Материнское поле» по Ч. Айтматову в Тульском театре, «Ярость» Е. Яновского в Сахалинском театре.

Многие новые спектакли театров РСФСР отражают борьбу народа за установление Советской власти, годы гражданской войны. В Астраханском театре идет спектакль «Раскаленное лето» В. Бульчешко о С. М. Кирове. В Татарском театре им. Камала — «Глубокие корни» по роману Г. Ибрагимовича в Саранском муз. драм. театре — «Осенние звезды» С. Фетисова о рабочих, отдавших жизнь в борьбе с кулацкими бандами. Спектакли «В ночь на тридцатое» И. Масленникова в Воронежском театре и «На заре нашей юности» Ф. Волохова в Борисоглебском театре рассказывают о борьбе за Советскую власть на воронежской земле. Утверждение советского строя в деревне — тема спектакля Бурятского театра им. Намсараева «Клятва» Ц. Шагжина. Московский театр им. Вахтангова и Ленинградский театр драмы им. Пушкина поставили спектакль «Артем» А. Хазина о большевике-ленинце Ф. Сергееве (Артеме). В спектакле Тамбовского театра «Итоlesia в крови» А. Стрыгина показана встреча В. И. Ленина с тамбовскими холодами. О трудном пути деревенского мальчика в Москву и его встрече с В. И. Лениным и Н. К. Крупской рассказывает спектакль Омского ТЮЗа «Сказ о времени далеком и близком» Е. Акулова. В русском театре Йошкар-Долы шла пьеса С. Нпколаева

«Комиссары» о первых комиссарах марийского народа. Атмосферу 20-х гг. воссоздает спектакль «Конец Хитрова рынка» по повести А. Безуглова и Ю. Кларава в Московском театре им. Ленинского комсомола, «Великие голодранцы» Ф. Наседкина в Белгородском театре. Отечественной войне посвящены спектакли «День седьмой» Б. Каспарова в Краснодарском театре, «Иду на таран» В. Матушкина в Глазском драм. театре, «Семнадцать мгновений весны» Ю. Семенова и В. Токарева о советских разведчиках в Кемеровском театре. В Дагестанском русском театре поставлена пьеса «Итальянская баллада» Н. Алиева о советском капитане, герое итальянского сопротивления К. Гасанове, в русском театре г. Орджоникидзе — «Полковник Ксанти» Г. Черчесова о Герое Советского Союза Х. Мамсурове.

Ряд спектаклей посвящен современности. Роман Г. Семенкина «Космонавты живут на земле» инсценировал Калужский драм. театр. Уссурийский драм. театр поставил пьесу В. Горбачева «Гром небесный» о ракетчиках. В Камчатском драм. театре идет спектакль «Третий должен уйти» С. Космачевского о геологах. Судьба представителей рабочей семьи прослеживается в спектакле Пермского театра «Рабочая хроника» Б. Черенева. Жизни современной деревни посвящены спектакли «Синие дожди» Ю. Петухова в Удмуртском муз.-драм. театре, «Земля родная» С. Шакурова в Татарском театре им. Камала. Моральные проблемы затронуты в спектакле «Мама прехала» Ш. Хуснинова в Казанском драм. театре. В Башкирском театре драмы поставлены спектакли «Дети мои» А. Атнабаева, «Журавли» прилетели» И. Юмагулова о молодежи. Ставление колхозного строя в деревне показывает спектакль легионского театра «Тревожная весна» А. Махмудова. Коми-пермяцкий театр в Кудымкаре поставил спектакль «Дочь седого тумана» М. Сторожевой по мотивам национального эпоса, Чечено-Ингушский театр им. Нурадилова — публицистический спектакль о борьбе народа за свободу «Борьба» М. Гешаева и М. Солнцева.

В 1970 г. Гос. премии РСФСР им. К. С. Станиславского присуждены М. М. Яншину за исполнение роли Кузовкина в спектакле «Нахлебник» И. Тургенева (МХАТ), Н. О. Гриценко, Н. С. Плотникову, Ю. В. Яковлеву за исполнение ролей в спектакле «На всякого мудреца довольно простота» А. Островского (театр им. Вахтангова).

В 1970 г. Башкирский театр драмы награжден орденом Трудового Красного Знамени. В мае состоялся 12-й съезд ВТО. В 1970 г. вошли в строй новые здания Тульского драм. театра и Центр. театра кукол под рук. С. Образцова в Москве.

Звание нар. арт. РСФСР в 1970 г. присвоено: К. И. Адашевскому, Ю. И. Аверину, И. С. Анпишиной-Вульф, Ш. Х. Биктемирову, С. В. Боброву, В. К. Васильевой, В. К. Горелову, И. П. Дмитриеву, Е. В. Зеленой, А. М. Ильвовскому, К. П. Кореновой, В. В. Кузьмину, Р. Ф. Лебедеву, Л. Д. Михайлову, А. А. Михалеву, Л. Б. Минову, П. Л. Монастырскому, В. М. Павловой, Е. В. Перову, В. А. Попоной, В. В. Сафонову, Б. А. Ситко, З. Г. Спириной, М. Н. Степановой, В. Д. Туманову, В. З. Шатуновскому.

Музыка. 1970 г. отмечен значительной творческой активностью всех композиторов Российской Федерации, встретивших 100-летие со дня рождения В. И. Ленина новыми произведениями. Внимание привлекли хоровой цикл Д. Шостаковича «Верность», оратория «Ленин в сердце народном» Р. Шедрина, оратория-поэма «Дело Ленина бессмертно» Б. Александрова, кантата «Ковровщина» Б. Архимадритова, ряд хоров и песен В. Мурадели, С. Туликова, О. Фельцмана, А. Новикова, А. Холминова и др. Среди произведений друзей жанров — Пятая симфония Н. Пейко, Шестая

симфония Г. Попова, Концерт для скрипки с оркестром Б. Чайковского, Концерт для оркестра Б. Аранова, Камерная оратория «Вьюга» Л. Пригожина, Трио для кларнета, скрипки и фортепиано Г. Уствольской, Третья симфония Б. Тищенко, Концерт для скрипки с оркестром В. Арамуанова, 5 пьес для струнного квартета Р. Леденева «Полевки», вокальный цикл А. Николаева на слова М. Цветаевой, цикл романсов С. Слоновского на стихи А. Ахматовой и др. Много произведений создано композиторами автономных республик: симфония Н. Жиганова «Сабантуй», Детская сюита М. Яруллина (Татарская АССР), «Кантата о Ленине» А. Луппова, балет «Эрика и Аксай» и сюита для хора Н. Сидушкина, Юбилейная кантата И. Молотова (Марийская АССР), балет «Джангар» Ж. Багуева (Калмыцкая АССР), оратория «Бессмертный Ленин» Х. Карданова, Первая симфония Дж. Хаула (Кабардино-Балкарская АССР), оратория С. Керимова «Горцы у Ленина» («Портрет Ильича») (Дагестанская АССР), опера «Сердце поэта» А. Асламаса, Патристическая оратория Г. Хирью, оратория «Ленин на Волге» Ф. Васильева, Вторая симфония А. Токарева (Чувашская АССР), симфония Д. Салиман-Владимирова «Священный Ильмень» (Якутская АССР) и др. Многие новые произведения прозвучали на концертах «Праздника искусств народов СССР», концертах пленумов и отчетных концертах различных композиторских организаций, в т. ч. на 2-м пленуме Союза композиторов РСФСР (октябрь), проходившем под девизом «Композиторы России в год ленинского юбилея», а также на пленумах ряда республиканских и региональных организаций.

В театрах оперы и балета поставлен ряд новых произведений композиторов республики: в Новосибирске — опера В. Рубина «Севастополь» (постановка Э. Пасынкова и Т. Смаринова, дирижер И. Зак), в Горьком — опера А. Нестерова «Летят журавли» (постановка М. Мордвинова, дирижер В. Бойков), в Уфе — опера Х. Ахметова «Современники» (постановка М. Хисматуллина, дирижер Н. Сабитов), в Сыктывкаре — балет Я. Перепелицы «Яг Морт» (в новой редакции; постановка Л. Бордзильской, дирижер Ю. Проскуров). Первый чувашский национальный балет «Сарпиге» Ф. Васильева поставлен в Чебоксарах (постановка В. Богданова, дирижер П. Филппов). Музыкальный театр в Нальчике показал первую национальную кабардино-балкарскую оперу Х. Карданова и М. Балоева «Мадина» (постановка Л. Эркенова, дирижер А. Шахгалдин). Ленингр. Малый театр оперы и балета поставил оперу Д. Кабалевского «Юла Брюнонь» (в новой авторской редакции; постановка Э. Пасынкова, дирижер Г. Проваторов). Балет «Беллет парус одинокий» Ю. Александрова поставил Московский Музыкальный театр им. Станиславского и Немировича-Данченко (постановка В. Бурмейстера, дирижер В. Эдельман), Ленинградский театр оперы и балета им. Кирова — балет Н. Червинского «Гамлет» (постановка К. Сергеева, дирижер В. Федотов), Ленинградский Малый театр оперы и балета — балет Н. Спирнона «Старик Хоттабыч» (постановка К. Ласкаря, дирижер Ю. Богданов). Как и в прошлые годы, театры ставили произведения русской, советской и западноевропейской классики. Большой театр СССР показал оперу С. Прокофьева «Семен Котко» (постановка Б. Покровского, дирижер Ф. Мансуров).

В 1970 г. поставлены новые музыкальные комедии и оперетты: в Москве — «Нет меня счастливей» А. Эпала (постановка Г. Анисимова, дирижер Э. Абусалимов), в Оренбурге — «Выстрел в темноте» А. Спадавеккиа (постановка П. Берлянда, дирижер Б. Цигельман), в Ростове-на-Дону — «Королева остается дома» С. Степановского (постановка Л. Влчковича, дирижер С. Пospelов), в Хабаровске — «Лира и меч» В. Семенова

(постановка Ю. Хмельницкого, дирижер И. Ипатов).
Оперетту Ю. Милотина «Обручальные кольца» поставили театры муз. комедии Красноярска (постановка С. Штнвельмана, дирижер Ю. Поломский), Волгограда (постановка А. Борисова, дирижер Ю. Милушкин) и др.

К числу крупнейших музыкальных мероприятий относились, как и в прежние годы, фестивали «Русская зима» и «Московские звезды» в Москве, «Белые ночи» и «Ленинградская музыкальная весна» в Ленинграде. Состоялся фестиваль «Русская музыка — 1970» в Новгороде (в честь 750-летия со дня рождения Александра Невского). Кроме того, традиционные музыкальные фестивали прошли в Свердловске («Уральские самоцветы»), Перми, Ульяновске, Новосибирске, Воткинске (посвященный музыке П. Чайковского), Смоленске (в честь дня рождения М. Глинки) и др. В связи с исполнившимся 50-летием Удмуртской, Марийской и Татарской АССР в Москве состоялись вечера музыкального искусства этих республик; прошли также вечера бурятской музыки в Москве, дни Чувашской АССР в Горьком, дни литературы и искусства Чечено-Ингушской АССР и дни культуры Карельской АССР в Ленинграде. В ноябре состоялся Московский молодежный музыкальный фестиваль с участием профессиональных и самодеятельных артистов.

Музыканты-инструменталисты и вокалисты республики принимали участие во многих международных и всесоюзных конкурсах (см. статью СССР. Музыка).

В Москве создан новый музыкальный коллектив — Гос. духовой оркестр РСФСР (худ. рук. — И. Петров), в Новосибирске — молодежный камерный хор под управлением Б. Певзнера, в Уфе — Башкирская гос. хоровая капелла под рук. Т. Сайфуллина.

Гос. премии РСФСР им. М. И. Глинки в 1970 г. присуждены М. М. Кажлаеву, О. М. Виноградову, Д. Э. Э. Далгату, Г. Т. Козмевой, В. М. Панову, О. Г. Соколову за спектакль «Горянка» в Ленинградском театре оперы и балета им. Кирова; композитору В. Н. Салманову за хоровой цикл «Лебедушка»; худ. рук. и гл. дирижеру оркестра русских народных инструментов Гос. комитета Совета Министров СССР по телевидению и радиовещанию В. И. Федосееву за концертные программы 1967—69 гг.

Звания нар. арт. РСФСР удостоены: Р. М. Беспалова, Г. В. Богданова-Чеснокова, С. В. Вихулов, Э. Е. Власова, М. С. Годенко, В. С. Левашов, Ф. М. Лукян, С. И. Сидорова, Т. Ф. Тугаринова, В. Г. Шарипова, А. А. Юрлов.

К и н о. Киностудиями РСФСР выпущено 69 полнометражных художественных фильмов, 162 документальных (из них 15 полнометражных), 106 научно-популярных (из них 7 полнометражных), 321 технико-пропагандистский и учебный, 26 мультипликационных фильмов. Выпущено 737 номеров киножурналов.

Среди фильмов, выпущенных киностудией «Мосфильм», цветные широкоформатные фильмы: «Направление главного удара» (3-я к. кинополюс «Освобождение»; сценарий Ю. Бондарева, О. Курганова, Ю. Озерова, реж. Ю. Озеров, гл. оператор И. Слабневич), «Бег» (2 серии, сценаристы и реж. А. Алов, В. Наумов, оператор Л. Пааташвили), «Нариман Нариманов» (сценарий И. Гусейнова, А. Ибрагимов, реж. А. Ибрагимов, оператор А. Темерян), «Оборона Севастополя» (2 серии, сценарий Н. Фигуровского, Л. Сааква, реж. Л. Сааков, оператор А. Петрицкий); цветные широкоэкранные фильмы: «Кремлевские куранты» (сценарий О. Стукалова, реж. В. Георгиев, оператор В. Нахабцев), «Расплата» (сценарий А. Сафронова, реж. Ф. Филиппов, оператор Э. Савельева), «Морской характер» (сценарий Л. Соболева, О. Михальцевой, В. Жу-

равлева, реж. В. Журавлев, операторы Л. Косматов, В. Захарчук), «Легенда» (сценарий В. Ежова, З. Залуского, реж. С. Хенчинский, оператор В. Собочинский), «Посланный вечности» (сценарий Г. Мдивани, реж. Т. Вульфович, оператор Ф. Доброправов), «Сердце России» (сценарий А. Капалаяна, Д. Василю, реж. В. Строева, оператор А. Эгияна), «Корона Российской империи» (1-я серия, сценарий А. Червынского, Э. Кеосаяна, реж. Э. Кеосаян, оператор М. Ардабьевский), «Белорусский вокзал» (сценарий В. Трунина, реж. А. Смирнов, оператор П. Лебешев), «Чайка» (сценарист и реж. Ю. Карасик, оператор М. Суслов); широкоэкранные: «Красная площадь» (2 серии, сценарий В. Фрида, Ю. Дунского, реж. В. Ордынский, оператор В. Железняков), «Город первой любви» (сценарий С. Нагорного, реж. В. Яшин, М. Захарис, операторы В. Шейнин, П. Лебешев), «Поезд в заграничный день» (сценарий А. Боршаговского, В. Сутгарина, реж. В. Азаров, оператор М. Дятлов), «На пути к Ленину» (сценарий Е. Габриловича, Х. Баберля, реж. Г. Райш, операторы В. Владимиров, Ю. Брауэр, совм. производство с «ДФА» ГДР), «Случай с Полюниным» (сценарий К. Сиимова, А. Сахарова, реж. А. Сахаров, операторы Н. Немолов, Э. Абрамян); цветные: «Спорт, спорт, спорт» (сценарий Г. Климова, реж. Э. Климов, операторы Б. Бромовский, О. Згуриди, Ю. Схиртладзе), «Дядя Ваня» (сценарист и реж. А. Михалков-Кончаловский, операторы Г. Рерберг, Е. Гуслинский) и др. В числе художественных фильмов, выпущенных киностудией «Ленфильм»: цветной широкоформатный фильм «Любовь Яровая» (сценарист А. Витоль, реж. В. Фетин, оператор Е. Шапиро); цветные широкоэкранные фильмы «Миссия в Кабуле» (2 серии, сценарий В. Владимиров, П. Финна, реж. Л. Квициадзе, оператор В. Чумак), «Ференц Лист» (2 серии, сценаристы Л. Дэль, И. Кеси, реж. М. Келети, оператор И. Хильденбранд, совм. постановка с ВНР), а также фильмы: «Начало» (сценарий Е. Габриловича, Г. Панфилова, реж. Г. Панфилов, оператор Д. Долинин), «Король Лир» (2 серии, сценарист и реж. Г. Козинцев, оператор И. Грицюк), «Салют, Марья!» (2 серии, сценарий Г. Вахланова, И. Хейфица, реж. И. Хейфиц, оператор Г. Маранджян), «Счастье Анны» (сценарий В. Сойкина, Ю. Рогова, реж. Ю. Рогов, оператор Э. Яковлев), «Семь невест ефрейтора Збруева» (сценарий В. Валудцкого, реж. В. Мельников, оператор Д. Долинин) и др. В числе художественных фильмов, выпущенных киностудией детских и юношеских фильмов им. Горького, — цветной широкоформатный стереофильм «Парад аттракционов» (сценарист и реж. А. Андриевский, оператор Д. Суренский); фильмы: «Судьба резидента» (2 серии, сценарий О. Шмелева, В. Востокова, реж. В. Дорман, оператор М. Гойхберг), «Переступи порог» (сценарий А. Гребнева, реж. Р. Виктор, оператор А. Кириллов), «Валлада о Беринге» (сценарий И. Осипова, В. Шкловского при участии Ю. Шырева, реж. Ю. Шырев, оператор К. Арутюнов), «О любви» (сценарий Ю. Клепикова, М. Богина, реж. М. Богин, оператор С. Филиппов) и др.

Центральной киностудией научно-популярных и учебных фильмов на общий экран выпущены полнометражные фильмы: художественный цветной «Черная гора» (сценарист и реж. А. Згуриди, оператор Н. Юрушкин); цветные: «Старт за стартом» и «Полет в будущее» (сценарий Е. Рябчикова, реж. Н. Макаров, операторы Б. Смирнов, И. Крылов, Г. Анохин, Ю. Панкратов), «Невероятная правда» (сценарий С. Образцова, В. Рытченкова, А. Ромова, реж. С. Образцов, В. Рытченков, оператор Г. Лихович); фильмы «Жаров рассказывает» (сценарий В. Комиссаржевского, Н. Эрдмана, реж. В. Томберг, оператор О. Самуцевич), «Алгебра революции» (сценарий Г. Фрадкина, Б. Яковлева, реж. А. Ге-

расимов, оператор Ю. Беренштейн). Среди короткометражных фильмов: «Перед грозой», «Рядом с Лениным», «Академик Губкин», «Чистый снег», «Сибирские горизонты», «Открытие профессора Александрова», «Гений Коржев», «Атака мысли», «Рисунки Соффертиса», «Поэзия рабочего удара», «Москва. Город и время», «Тайна летучего голландца», «Чувствуют ли растения?» и др. Ленинградская студия научно-популярных фильмов выпустила полнометражные фильмы: «Выиграть поединку» (сценарист и реж. В. Самойлов, операторы Г. Грачев, М. Масс), документ. фильм «Тысяча сто ночей» (сценарий Б. Добродеева, реж. С. Аранович, операторы Н. Сергеев, Э. Шинкаренко). Среди короткометражных фильмов: «Себя преодолеть», «Для человека», «Солнечная вспышка», «Армфетпка резервов», «Электроника для нас», «Смоленск» и др. Полнометражные фильмы ЦСДФ: «По Ленинскому плану» (сценарий Е. Козырева, В. Великова, реж. И. Сеткина, оператор Г. Серов), «Око тайфуна» (сценарий Б. Чехоина, реж. Ю. Моңгловский, операторы Ю. Моңгловский, В. Худяков), «Глазами друга» (сценарий Л. Махнач, реж. Л. Махнач, Л. Перский, операторы В. Киселев, Е. Гостик, Р. Врублевский, совм. производство с ПНР), «Чайковский посвящается» (сценаристы и реж. В. Ковалов и В. Раменский, операторы П. Касаткин, В. Усанов, В. Микоша), «Великий подвиг» (сценарий А. Гостева, автор дикторского текста И. Ицков, реж. Р. Григорьев, Б. Небылицкий, оператор А. Истомин), «Атомные пламя» (сцен. Г. Ершов, Б. Карпов, реж. Б. Карпов), «Мир в этот день» (сценарий Е. Яковлева, реж. В. Лисакович, гл. оператор И. Бессарабов), «Три песни о Ленине» (новая редакция, сценарий Д. Вертова, реж. Д. Вертов, И. Копалин, Е. Свилова-Вертова, С. Пумпянская, операторы Д. Суренский, М. Магидсон, Б. Монастырский) и др. Короткометражные фильмы студии: «Ленин в Подмоскovie», «Неутомимый голландец», «Красная Пресня», «В гостях у Пушкина», «Золото Чили», «Солдаты победы», «Герои и подвиги», «Гольяты-автомобили», «Мыслитель и революционер», «Трагедия Перу» и др. Свердловской киностудией созданы полнометражные фильмы: цветной художественный телевизионный «Северные зори» (сценарист и реж. О. Воронцов, оператор В. Тарик), художественный широкоэкранный «Про войну» (сценарий И. Дика, реж. О. Николаевский, оператор И. Лукшин); научно-популярный фильм «Товарищ Свердлов. Страницы жизни» (сценарий Б. Добродеева, реж. Б. Урицкий, оператор Л. Потрапов); широкоэкранный документальный «Посвящение» (сценарий П. Сиркеса, В. Бобылева, реж. И. Богуславский, операторы Р. Меттергин, А. Лешняков) и др.; короткометражные фильмы: «Алексей» (художественный), «Наступление на вирусы», «Пока свободой горим», «Гитан» и др. На Ленинградской студии документальных фильмов выпущен полнометражный широкоэкранный цветной фильм «Встреча с Ленинградом» (сценарий Ф. Нафгульева, реж. Е. Учитель, операторы А. Резентул, Н. Виноградский, А. Иванов) и короткометражные фильмы: «Встреча с Россией», «Не на легких хлебах», «16-я Воздушная», «Три боевых патрона», «Вологда, Марии Ульяновой», «Компас поколения» и др. Казанская студия кинохроники создала полнометражный цветной широкоэкранный документальный фильм «Татария, год 70-й» (сценарий И. Латыпова, В. Шнайдер, Д. Дальского, реж. Д. Дальский, операторы Л. Мирзоев, А. Стремяков), а также короткометражные фильмы: «Народный художник Федот Сычков», «Чувашская легенда» и др. Короткометражные фильмы остальных студий кинохроники: «Ленинский юбилей в Ульяновске», «Дети Октября», «Это Куйбышев» (Куйбышевская), «Цезарь Куников», «Помост», «Соната Бетховена» (Ростовская-на-Дону), «Президент сибирской науки», «Большой театр Сибирь» (Михаил

Евдокимович» (Западно-Сибирская), «Мы из Чурачки», «Табунщики», «Моя Лена» (Восточно-Сибирская), «Здесь начинается Россия», «Кордон-18», «Биробиджан-70» (Дальневосточная), «Герман Лопатин — русский друг Маркса», «Века и годы», «Комедия Барият» (Северокавказская), «Апрель», «Кругом цветут подснежники», «Паром на тот берег» (Нижне-Волжская).

Гос. премия РСФСР им. бр. Васильевых 1970 г. присуждена реж. И. П. Иванову-Вану — за создание мультипликационных фильмов «В некотором царстве», «Лешва» и «Времена года»; реж. Л. И. Гайдаю, актеру Ю. В. Никулину — за участие в создании ряда советских кинокомедий последних лет; Л. А. Чурсиной — за исполнение ролей в фильмах «Биринья», «Журавушка» и «Угрюм-река».

В 1970 г. звание нар. арт. РСФСР присвоено Н. В. Сергееву.

В 1970 г. в гос. киносети насчитывалось 77 543 киноустановки, в т. ч. 7703 городские и 69 840 сельских. В профсоюзной киносети — 18 402 киноустановки, в ведомственной — 34 215. Киносезансы посетили 2,8 млрд. чел.

Изобразительные искусства. В январе 1970 г. состоялось открытие двух крупнейших художественных выставок: в Москве в Центральном выставочном зале и во многих др. выставочных залах были развернуты экспозиции из новых произведений художников, созданных ими к 100-летию со дня рождения В. И. Ленина; в Ленинграде — в залах Русского музея и ряда выставочных помещений ЛОСХа — мастеров изобразительных искусств-ленинградцев. Обе эти выставки как бы завершали собой зональные творческие смотры, начавшиеся в других городах РСФСР еще в ноябре—декабре 1969 г. Идейным и художественным центром всех этих экспозиций являлись новые живописные полотна, скульптурные композиции и графические серии, пополнявшие изобразительную Лениниану, создаваемую художниками России на протяжении почти полувека. Эти выставки продемонстрировали также значительные достижения художников в дальнейшем творческом исследовании героических подвигов народа в годы Великой Отечественной войны, послевоенных лет, а большинство новых произведений, как и на предыдущих выставках, было посвящено современности.

Республиканский выставочный комитет просмотрел св. 8 тыс. новых произведений, рекомендованных с зональных выставок для включения в экспозицию IV республиканской выставки «Советская Россия», и отобрал 460 произведений живописи, 275 произведений скульптуры, 760 листов графики, 50 работ монументально-декоративного искусства, 480 эскизов театральных и кинодекораций, 780 произведений декоративно-прикладного искусства. Открытие выставки «Советская Россия», посвященной 100-летию со дня рождения В. И. Ленина, состоялось 26 февраля в Центральном выставочном зале. Экспозиция декоративно-прикладного раздела и прикладной графики и оформительского искусства были развернуты в др. помещениях. На выставке были показаны такие картины, как «Председатель Совнаркома» Л. Кривяцкова (Ленинград), «Да здравствует социалистическая революция!» Г. Гаева (Свердловск), «Брат и сестра» О. Богаевской (Ленинград), «Каждый хотел поговорить с Лениным» Н. Соломина (Москва) и др. В числе скульптурных композиций на ленинскую тему выделялись работы Н. Томского, А. Кпбалыникова, Е. Вучетича, П. Бондаренко, Г. Нероды (Москва), В. Стамова, Б. Пленкина (Ленинград), Л. Лангишена (Петрозаводск), С. Егорова (Чита), А. Голованова (Волгоград) и др. Из графических серий, посвященных В. И. Ленину, обращали внимание зрителей работы Ю. Рейнера, М. Маторина, О. Вереинского (Москва), В. Глушкова (Грозный), М. Ахунова (Воро-

неж), А. Ушина, В. Бескаравайного (Ленинград), Е. Богомоловой (Ульяновск), А. Зырянова (Пермь), Ю. Козловцева (Тула), В. Соловьева (Смоленск) и др. художников. Во вводном зале экспозиции были представлены факсимильные воспроизведения рисунков многих известных художников — Г. Алексеева, Н. Андреева, Н. Алтмана, И. Бродского, Ф. Малявина и др., — выполненных с натуры при жизни В. И. Ленина. Здесь находилось также слепок с пластилинового этюда головы Владимира Ильича, выполненный Н. Андреевым с натуры в кремлевском кабинете. В числе лучших произведений, впервые показанных на республиканской выставке, были полотна А. Пастова, П. Осовского, В. Гаврилова (Москва), И. Симонова (Свердловск), В. Сафронова (Ульяновск); братьев А. и С. Ткачевых (Московская обл.), М. Холуева (Горький), Е. Моисеенко, Ю. Тулина, В. Угарова (Ленинград), жанры Д. Мочальского и Ю. Пшенинова, пейзажи В. Стожарова, Н. Ромадина, Е. Зверькова, А. Грицац, В. Почиталова (Москва), В. Загонца (Ленинград) и мн. др. В скульптуре значительные композиционные достижения продемонстрировали Л. Головинский (Челябинск), М. Бабурин, Е. Белашова, А. Бурганов, О. Кирюхин, О. Комов (Москва), Е. Васильев (Ленинград), выделялись портреты В. Пленкина (Ленинград), Н. Петинной (Оренбург), Ю. Ишханова (Красноярск), А. Стемпковского (Москва), Б. Фузеева (Уфа), Е. Хамаева (Москва) и др. Удачно выступили молодые графики В. Вильвер, В. Блинов (Ленинград), Н. Домашенко (Иркутск), В. Павликов (Пенза), В. Стекольников (Москва) и др. Всего на выставке было проведено св. 500 экскурсий, выставку посетило ок. 200 тыс. зрителей.

18 марта была проведена всероссийская творческая конференция художников и искусствоведов, посвященная итогам выставки «Советская Россия».

3-й пленум правления СХ РСФСР, проходивший 20—22 марта, подвел итоги организационно-творческой работы по подготовке зональных и республиканской художественных выставок и определил задачи развития российского изобразительного искусства на ближайшее будущее.

8 июля 1970 г. Совет Министров РСФСР принял постановление, которым обязал Мин-во культуры РСФСР и СХ РСФСР развернуть широкую подготовку к зональным и республиканской выставкам и провести в 1974 г. зональные выставки, а весной 1975 г. V республиканскую выставку «Советская Россия» в Москве.

Св. 1200 произведений всех видов искусства к IV выставке «Советская Россия» было включено в экспозицию Всесоюзной художественной выставки, посвященной 100-летию со дня рождения В. И. Ленина. В апрельские юбилейные дни во всех областных, краевых и республиканских центрах Федерации были открыты ленинские художественные выставки и проведены дни «Недели изобразительного искусства».

В 1970 г. в Москве были показаны выставки: факсимильных воспроизведений прижизненных рисунков с В. И. Ленина, работ художников декорационного искусства театра и кино, произведений мастеров декоративно-прикладного искусства, работающих на Московском экспериментальном комбинате, произведений лаковой миниатюры Федоскина, живописных работ Ярославской художницы Г. Огаревой-Дарьиной, произведений крупнейшего российского коллектива — художников Подмошья, произведений, входивших в экспозицию осенней выставки московских художников, и мн. др. Осенняя выставка произведений ленинградских художников в конце года была проведена в помещении ЛОСХа.

В связи с 50-летием со дня образования автономии крупные выставки были проведены в Элисте (III ре-

публиканская выставка «Советская Калмыкия») и в Ишкар-Оле («Марийский край»).

В юбилейном году особый размах приобрело монументальное искусство и в первую очередь монументальная скульптура. В 1970 г. памятники В. И. Ленину были сооружены в Красноярске (скульпторы В. Пичук, Ю. Ишханов, арх. Ч. Чаркин); Кызыле (скульптор Б. Дюжев, арх. А. Заварзин, В. Ровнов), Элисте (скульптор О. Манзер, арх. И. Рожин), Абакане (скульптор Ю. Поммер, арх. Н. Ковальчук) и др. Кроме того, были сооружены: памятник в г. Октябрьский (Башкирская АССР) воинам, павшим в боях Великой Отечественной войны (скульптор Б. Едунов, арх. Ю. Гаврилов), памятник чувашскому просветителю И. Яковлеву в Чебоксарах (скульптор Д. Народицкий, арх. Г. Саевич), памятник в Тамбове воинам, павшим в Великую Отечественную войну (скульпторы С. Лебедев, К. Малюфев, арх. А. Куликов) (см. статью СССР. Изобразительные искусства). Российские скульпторы и мастера монументально-декоративного искусства приняли участие в создании мемориального центра в Ульяновске на родине В. И. Ленина. Для торжественного зала мемориального центра скульптором П. Бондаренко выполнена 7-метровая белокаменная фигура сидящего В. И. Ленина. Флорентийские мозаики, украшающие стены этого зала, выполнены Г. Опришко. В Ульяновске установлен памятник М. А. Ульянова с сыном Володей, выполненный скульпторами П. Бондаренко, О. Комовым, Ю. Черновым, О. Кирюхиным. Близ мемориального центра установлена трехфигурная скульптурная композиция «Октябрь», изваянная скульптором О. Иконниковым. Скульптурные композиции, рельефы, росписи для Ульяновского дворца пионеров выполнены Н. Томским, П. Фроловым, И. Рукавишниковым, А. Филипповой, В. Аксеновым, М. Шмаковым, Я. Скрипковым, Б. Казаковым, И. Бережником, Ю. Боско и др. СХ РСФСР передал в дар Ульяновску ок. 200 произведений живописи, скульптуры и графики, чем положено начало новой картинной галереи.

Гос. премия РСФСР им. И. Е. Репина в 1970 г. присуждена Н. М. Ромадину за серию пейзажей; В. А. Пленкину за серию скульптурных композиций; художникам Ленинградского фарфорового з-да им. Ломоносова А. В. Воробьевскому, В. М. Горюхиному, Э. М. Криммеру, А. А. Лепорской, Н. П. Славянской; художнику Дмитровского фарфорового з-да П. В. Леонову; художнику палехской лаковой миниатюры Н. М. Зиновьеву, Т. И. Зубковой, А. А. Котухиной; мастеровской ф-ки «Пролетарское искусство» И. А. Фомичеву, Л. А. Фомичеву, Н. И. Шишакову; федоскинским мастерам М. С. Чижову, И. И. Страхову; художником Холуйской ф-ки художественной лаковой миниатюры Н. И. Бабурину и Б. И. Киселеву. Звание народного художника РСФСР присвоено П. В. Васильеву, О. Г. Вереискому, Н. М. Чернышеву, С. Х. Юнтугану.

Строительство и архитектура. В городах и селах РСФСР в 1970 г. построено 58 млн. м² жилой (полезной) площади. Введено в эксплуатацию школьных зданий на 800 тыс. мест, детских садов и яслей для 270 тыс. детей, большое количество зданий культурно-бытового и коммунального назначения. Основное промышленное и жилищно-гражданское строительство в городах и поселках, застройка районных центров и сел велась по генеральным планам. В 1970 г. только Гос. ин-том по проектированию городов (Гипрогором) Госстроя РСФСР было разработано 5 схем районных планов крупных экономических районов, 14 генеральных планов городов (в т. ч. Краснодар, Тула, Кириллова и др.), 29 проектов детальной планировки центров городов и жилых районов.

В 1970 г. в республике вступили в строй десятки заводов и фабрик. Только в Москве было построено 770 тыс. м² производственных площадей. Из них для заводов 388 тыс. м². Среди крупнейших заводов РСФСР — корпуса автомобильного з-да в г. Тольяти (арх. М. Меламед, А. Дубашинский, Я. Жуков, Ю. Завадский, В. Зеленин, В. Зотов, И. Курчки, А. Комаров, В. Купченко, Д. Четыркин, И. Шуккин), комбинат шелковых тканей и штапельного волокна в г. Чайковское (арх. В. Каплан). В Магнитогорске на металлургическом комбинате введен в строй стан «2500» (гл. инж. проекта В. Боргуль, гл. арх. С. Кабецкий, гл. конструктор Г. Вадьев).

В 1970 г. в Москве сдано в эксплуатацию 5,5 млн. м² полезной площади. Жилщное строительство велось крупными районами: в Тушино заселены многосекционные 12-этажные дома, построенные по проекту арх. В. Анцикина, Г. Павлова, И. Воробьевой, инж. В. Краушкина, И. Зенецкова, Л. Сандлер; в Дегунино-Бескудниково сдан в эксплуатацию 3-секционный 12-этажный дом (арх. И. Ловейко, Ю. Гайгаров, Б. Шишкин, инж. А. Петров, Р. Подосетникова, Е. Явлов). Стала разнообразной пластика фасадов и конфигурация жилых зданий. Интересной объемной композиции 15-этажного дома в юго-западном р-не добились арх. Ф. Гажевский, инж. Э. Наточанная. Удобные квартиры и выразительный фасад предусмотрены в новых 16-этажных домах в Тропареве (арх. А. Самсонов, В. Коркина, инж. А. Биргер, И. Гриншпун, Л. Чубаров, А. Красильников, А. Алатьев, В. Клоков). В Москве удельный вес панельных и полнотелых домов достиг 81,2%. Повсеместно повысилась этажность массового жилищного строительства. Удельный вес 3-этажных домов в московской строительной практике снизился до 4,6%, а 9-этажных домов повысился до 61,5%. Крупные жилые дома с улучшенными квартирами и повышенным качеством отделочных работ построены во многих городах республики: Куйбышеве, Свердловске, Тольяти. Продолжалось строительство жилых домов в северо-западном районе Челябинска, в Сормовском р-не г. Горького. Разнообразной стала застройка новых районов Ленинграда, где в 1970 г. было введено в строй 2,5 млн. м² полезной площади жилых зданий. В Ленинграде введен в эксплуатацию 9-этажный 466-квартирный дом с диагонально-центрированным решением лестнично-лифтовых узлов (арх. Н. Сваричевский, О. Фронтинский), что способствовало выразительности пластики крупного фасада, улучшило освещение квартир, дало возможность создать удобную кухню с набором встроенной мебели. Выросли новые жилые дома в районе Пискаревского пр. (арх. А. Васильев, А. Козулин, В. Ловкачев). Получило дальнейшее развитие объемно-плочное домостроение. Впервые в Краснодаре построено шесть 9-этажных жилых домов из объемных элементов по проекту ЦНИИП жилища. На основании опыта монтажа этих зданий были разработаны новые приемы сборности зданий повышенной этажности. Этим же институтом были разработаны эскизные проектные предложения первых 8 типов жилых комплексов с различными формами обслуживания для применения их в строительстве 1980—2000 гг. после экспериментальной проверки на практике.

В 1970 г. вступил в строй крупные общественные здания и сооружения и среди них Ульяновский мемориальный комплекс, созданный под рук. В. Мезенцева. В состав ансамбля входит главное здание — Мемориальный центр (авторы проекта — архитекторы Б. Мезенцев, М. Константинов, Г. Исакович), высотная гостиница «Венец», здание Педагогического института и парк вдоль берега Волги. Мемориальный центр состоит из группы помещений филиа-

ла Центрального музея В. И. Ленина, научной 6-ки, кинозала, вспомогательных помещений, Дома политического просвещения и универсального зала на 1400 мест. В открытом дворе мемориального центра находится дом, в котором родился В. И. Ленин. Идеино-художественное содержание мемориального центра раскрывается в синтезе архитектуры, скульптуры и живописи, отражая развитие и торжество идей Ленина. Гостиница «Венец» (авторы проекта арх. Б. Банякин, Л. Орлова, К. Осипова, Г. Стихия, инж. М. Смоляч, А. Дрогичинский и Б. Белова), состоит из 23-этажной высотной части, где одновременно сможет жить 1 тыс. чел., на крыше расположены площадки для обозрения центра Ульяновска и кафе. В 2-этажной части гостиницы разместились ресторан с банкетными залами и др. Здание оборудовано скоростными лифтами, устройством для кондиционирования воздуха, телевизионной сетью. В простях, современных формах построены в Ульяновске Областная детская библиотека (арх. Л. Газеров, инж. Л. Шурмухина) и Дворец пионеров и школьников (арх. К. Френкель, Т. Баснева, В. Буйнов, инж. В. Маргулец, А. Колесников).

В РСФСР построено много новых типов общественных зданий, среди которых дома быта, дома торговли и др. В Ульяновске сдан в эксплуатацию дом торговли (арх. Ф. Селецкий, А. Миримов, инж. С. Шац, И. Караваева), рассчитанный на 300 рабочих мест. В состав дома входит промтоварный магазин, демонстрационный зал моделей одежды, столовые. Вступил в строй 5-этажный дом быта в Иванове, построенный по типовому проекту, разработанному арх. Л. Ляховым и конструктором Э. Стануловичем. Расширилось строительство торговых центров. В Ленинграде в районе Купчина и в Полустрове построены «Универсамы» по проекту арх. О. Великорецкого, инж. Е. Кузнецова и А. Страхова. Главный зал площадью в 1200 м² перекрыт металлическими фермами. «Универсам» рассчитан на обслуживание в день 10—17 тыс. покупателей. Закончено строительство торгового центра в Измайлово в Москве, включающего, кроме универсама, введенного в строй еще в 1969 г., продовольственный магазин на 60 продавцов, кафе на 230 чел., столовую на 200 и ресторан на 170 посетителей (типовой проект Гипроторга, доработанный арх. З. Розенфельдом и М. Машинским, инж. О. Ледовой). Центр построен с учетом, что его будут посещать 600 тыс. чел., проживающих в радиусе 1,5 км.

К числу наиболее значительных сооружений 1970 г. следует отнести 17-этажное здание Комитета стандартов, мер и измерительных приборов при Совете Министров СССР на Ленинском пр. в Москве (арх. Я. Белопольский, Е. Козлов, Ю. Тихонов). Предельный лаконизм архитектурной композиции удачно контрастирует с окружающими жилыми домами. Удобной планировкой номеров и выразительными интерьерами: вестибюля, ресторана, кафе и др. помещений отличается гостиница «Интурист» на ул. Горького в Москве (арх. В. Воскресенский, А. Болтинов, Ю. Шевурьев, инж. В. Ханджи, А. Петров, Т. Лачинова, С. Кривин). 22-этажный корпус гостиницы вмещает 465 номеров, рассчитанных на 791 чел. Вступила в строй 15-этажная гостиница «Ленинград» на берегу Невы (746 номеров на 1312 мест), построенная по проекту арх. С. Сперанского, В. Струмяна, Н. Каменского, С. Михайлова, В. Волонсевича, Ю. Иванова и инж. Е. Израилева и М. Шехнера. В Ленинграде сдан в эксплуатацию речной вокзал (арх. И. Кусков, В. Попов, Е. Розенфельд, Т. Тарыкина, инж. Б. Семин).

В Москве открылся театр кукол, построенный по проекту арх. Ю. Шевурьева, А. Мелихова и В. Ут-

кина. В театре два зала: один на 500 взрослых зрителей, другой на 235 детей. В первом этаже здания разместился музей кукол. Особый интерес представляют интерьеры театра, где удачно сочетаются современная отделка стен и потолков с мебелью красного дерева, старинными люстрами, аквариумами, скульптурным деревом. Фасад театра украшен фантастическими часами из кованого металла работы скульпторов Д. Шаховского и П. Шимеса. В Туле начались спектакли в драм. театре им. Горького, построенном арх. С. Галаджевой, В. Красильниковым, А. Поповым, В. Шульрихтером, инж. И. Ключнером, Л. Паршиным (гл. консультант Л. Брустиян). Использование в конструкции здания пространственной плиты толщиной в 1,5 м позволило перекрыть весь театр единой кровлей, освободиться от излишних опор, получить свободные и удобные помещения фойе, вестибюля, кафе. Зрительный зал трансформируется и может вместить от 800 до 1400 зрителей.

В Москве построена 31 школа, детские учреждения на 15 тыс. мест, больницы на 2,4 тыс. коек, 223 магазина, где одновременно смогут работать 3200 продавцов, 185 предприятий общественного питания. Построено 7 кинотеатров общей вместимостью 8000 чел. Среди них выделяются интересной композицией, хорошими пропорциями и красивыми интерьерами кинотеатры «Бреван» (арх. И. Ловейко, Ю. Гайгаров, И. Дьяченко, В. Тальковский, Б. Шипкин, конструктор Л. Винарская) и «Байкал», построенный по типовому проекту ЦНИИЭП зрелищных зданий и спортивных сооружений (арх. М. Бубнов, В. Лазаев, И. Семейкин, Э. Тер-Степанов, доработанному арх. А. Медведевым и А. Киселевым). В Ленинграде построено 16 школ и 17 детских дошкольных учреждений, 54 торговых центра и магазина.

Вступила в строй новая станция метро в центре Москвы «Площадь Ногина» (арх. Л. Лилье, В. Литвинов, Л. Малапонок, М. Марковский, И. Петухова, И. Таранов, инж. Е. Барский, А. Семенов) на линии, соединяющей станции «Октябрьская» и «Новокузнецкая». В Ленинграде первых пассажиров приняли станции метро «Елизаровская» и «Ломоносовская».

На Всемирной выставке в Осака (Япония) по проекту арх. М. Посохина, В. Свироского, инж. А. Кондратьева построен советский павильон, художественный образ которого напоминает развивающееся Красное знамя. 100-метровый шпиль увенчан эмблемой — Серпом и Молотом.

Гос. премии РСФСР 1970 г. удостоены арх. Б. Г. Машин, Б. Н. Локтев, Е. Ю. Паскаренко, Ю. Т. Савченко, инженеры-строители В. Н. Лагид, Г. И. Шурягин за создание градостроительного комплекса Сосновый бор в Ленинградской обл.; арх. Б. Н. Баныкин, инж. А. В. Карагин, инж.-строители Г. В. Андиферов и Б. Н. Стариков — за проектирование и строительство гостиницы «Венец» в Ульяновске.

В 1970 г. звание нар. архитектора СССР присвоено М. М. Иофану, В. А. Камескому, Г. М. Орлову, Б. В. Посохину.

Художественная самодеятельность. В 1970 г. в клубных учреждениях Мин-ва культуры РСФСР насчитывалось 142 тыс. кружков художественной самодеятельности (1827 тыс. участников), в т. ч. 40,5 тыс. драматических, 8,8 тыс. музыкальных, 20,3 тыс. хореографических, 40,5 тыс. хоровых кружков.

Всего в РСФСР в коллективах художественной самодеятельности клубных учреждений Мин-ва культуры РСФСР, в культурно-просветительных учреждениях профсоюзов участвовало св. 6 млн. чел.

Общественные и культурные контакты РСФСР с зарубежными странами состояли, как и в прошлые годы, значительную часть контактов СССР (см. статью «СССР. Развитие международных культурных связей»).

В 1970 г. продолжали развиваться связи между породами городов РСФСР и зарубежных стран. Подписано соглашение об установлении дружественных связей между Ярославлем и Пуатье (Франция). Состоял обмен визитами мэров и делегаций городов зарубежных стран с обмен горисполкомов и делегациями городов РСФСР. В июле в Ленинграде проходил VII Всемирный конгресс породами городов, в котором приняли участие посланцы 50 стран. В июле в Хабаровске состоялась встреча президентов и делегаций городов Ярославля и морских прибрежных городов Японии, на которой были обсуждены вопросы дальнейшего развития и укрепления культурных связей.

БАШКИРСКАЯ АССР (Б а ш к и р я)

Площадь — 143,6 тыс. км². Население (на 1 января 1971 г.) — 3838 тыс. чел. Столица — Уфа (796 тыс. жит.).

Задания пятилетия республика выполнила досрочно к 1 ноября 1970 г. Объем промышленного производства за пятилетие увеличился на 47%.

В 1970 г. план реализации промышленной продукции выполнен на 102,4%. Добыча сырья и топлива выросла по сравнению с 1969 г. на 9%. В 1970 г. добыто: нефти — 39 млрд. т, природного и попутного — 1847 млн. м³, угля — 6939 тыс. т; произведено: электроэнергии (без колхозов) — 16,4 млрд. кВт·ч, электроработ осветительных — 170 млн. шт., стиральных машин — 71,5 тыс. шт., сборных железобетонных конструкций и деталей (без колхозов) — 1158 тыс. м³, цемента — 1102 тыс. т, мебели — на 21,5 млн. руб., текстильных тканей — 37,8 тыс. т, верхнего трикотажа — 2914 тыс. шт., чулочно-носочных изделий — 12 млн. пар, обуви кожаной — 7289 тыс. пар, колбасных изделий — 27,6 тыс. т, консервов молочных — 34,3 млн. усл. банок.

Посевные площади всех с.-х. культур под урожаем 1970 г. составили 4321 тыс. га. Валовой фонд зерновых культур в 1970 г. составил 4821,6 тыс. т, в т. ч. яровой пшеницы — 3010,9 тыс. т; сахарной свеклы (фабричной) собрано — 29 млн. т, газонам продано: зерна — 905,6 тыс. т (на 228,4 тыс. т больше, чем в 1969 г.), сахарной свеклы (фабричной) — 988,0 тыс. т.

Поголовье скота в колхозах и совхозах на 1 января 1971 г. составило (в тыс. гол.): крупного рогатого — 1346,6 (на 40,3 больше, чем в 1969 г.), в т. ч. коров — 420,2 (на 9,7 тыс. гол. больше), свиней — 824,2 (на 73,7 тыс. гол. больше), овец и коз — 1413,6 (на 48,8 тыс. гол. больше, чем в 1969 г.).

Валовое производство молока в колхозах и совхозах в 1970 г. составило 836,7 тыс. т, мяса (в живом весе скота и птицы) — 481,2 тыс. т, яиц — 220,9 млн. шт., шерсти — 3516 т. Головой план заготовок и закупок продуктов животноводства в хозяйствах всех категорий перевыполнен по всем видам. Сверх плана продано государству 87,2 тыс. ч мяса, 834,8 тыс. ч молока, 50,6 млн. шт. яиц, 907 т шерсти. По сравнению с 1969 г. заготовлено и закуплено больше: мяса — в т. ч. свинины — 139,8 тыс. т, молока — на 37,4 тыс. т (всего 693,5 тыс. т), яиц — на 28,6 млн. шт. (всего 240,6 млн. шт.).

В 1970 г. в республике введены новые производственные мощности на предприятиях многих отраслей. Колхозами и совхозами республики введены в эксплуатацию животноводческие помещения для содержания крупного рогатого скота на 85,6 тыс. гол. свиней — на 139,8 тыс. гол., овец и коз — на 7,7 тыс. гол. и для содержания птицы — на 565,6 тыс. птицев. Построены новые емкости для хранения зерна и механизированные зерносклады на 32 тыс. т. Проведено осушение земель на площади 3,6 тыс. га.

В 1970 г. построено и введено в эксплуатацию жилых домов общей площадью 1,5 млн. м². Численность учащихся общеобразовательных школ всех классов на начало 1970/71 уч. г. составила 923 тыс. чел. В 1970 г. окончили средние школы и получили аттестаты зрелости 39 тыс. чел. В высших и средних специальных учебных заведениях (включая заочные) на начало 1970/71 уч. г. обучалось ок. 105 тыс. чел. (103,3% к 1969/70 уч. г.). Высшие и средние специальные уч. заведения выпустили в 1970 г. ок. 19 тыс. специалистов. В 1970 г. в 92 училищах и техникумах республики организована подготовка молодежи и направлено в народное хозяйство республики 36 тыс. квалифицированных рабочих.

В 1970 г. носителя киносеансов гос. кинотеатры 58 млн. зрителей, в театрах побывало 1416 тыс. зрителей.

Число коек в больницах Мин-ва здравоохранения республики за 1970 г. увеличилось на 2035 и составило к началу 1971 г. 35 598. Летом 1970 г. план реализации оздоровительных объектов св. 14 тыс. летей. Летом 1970 г. в загорных пионерских лагерях республики отдохнуло св. 93 тыс. школьников (на 1,6 тыс. больше, чем в 1969 г.).

В. Комаров.

БУРЯТСКАЯ АССР (Б у р я т я)

Площадь — 351,3 тыс. км². Население (на 1 января 1971 г.) — 816,8 тыс. чел. Столица — Улан-Удэ (261 тыс. жит.).

Пятилетний план республика выполнила досрочно к 11 декабря 1970 г., причем объем промышленной продукции вырос на 64,6%, а производительность труда — на 40%.

В 1970 г. план реализации промышленной продукции выполнен на 103%. По сравнению с 1969 г. объем промышленного производства увеличился на 11%.

В 1970 г. вывезено деловой древесины (без лесозаготовок колхозами) — 2 млн. м³ пробов, пиломатериалов — 4 млн. т, кирпича на автомобильном ходу — 363 шт., приборов, средств автоматизации и запчастей к ним — на 5,3 млн. руб., электродвигателей переменного тока мощностью св. 100 кВт — 3,5 тыс. шт., кирпича строительного (без колхозов) — 84,9 млн. шт., пиломатериалов (без колхозов) — 1011,5 м³, сборных железобетонных конструкций и деталей — 137,4 тыс. м³, шифера асбестоцементного плиточного и волнистого — 81 млн. шт., укладочный стеклан оконного — 14,5 млн. м², шерстяных тканей — 2134 тыс. м², шерсти мытой — 13,3 тыс. т, обуви конюшней — 40,6 тыс. пар, обуви наляной — 225,9 тыс. пар, мяса — 32,8 тыс. т, колбасных изделий — 11,3 тыс. т, масла животного (из гос. ресурсов сырья) — 2,8 тыс. т, цельномолочной продукции в пересчете на молоко — 49,4 тыс. т, стиральных машин — 183 тыс. шт., мебели — на 8,1 млн. руб., улов рыбы составил 4,1 тыс. т, янц. Посевные площади всех с.-х. культур в 1970 г. составили 793,7 тыс. га, в т. ч. 521,9 тыс. га зерновых культур и 245,6 тыс. га кормовых. Валовой сбор зерновых культур составил 495,6 тыс. т, картофеля — 289,2 тыс. т, овощей — 32,2 тыс. т; государству выдано: зерна — 80,4 тыс. т, картофеля — 25,8 тыс. т, овощей — 15,2 тыс. т.

Поголовье скота и птицы во всех категориях хозяйств на конец 1970 г. составило (в тыс. гол.): крупного рогатого — 449,5, я. т. коров — 103,6; овец и коз — 1756,5, свиной — 173,2, лошадей — 56,6, птицы — 1690,3. В 1970 г. средний убой молока от одной коровы составил 1682 кг (в 1969 г. — 1577 кг), настриг шерсти с одной овцы — 3,04 кг (в 1969 г. — 2,84 кг), яйценоскость одной курицы-несушки — 185 шт. (в 1969 г. — 143 шт.). В колхозах, совхозах и др. гос. хозяйствах произведено в 1970 г.: мяса (в убойном весе) — 31,9 млн. т, яиц — 1,9 млн. т, янц. — 59,9 млн. шт., шерсти — 4,9 тыс. т. Государственные закупки продуктов животноводства (во всех категориях хозяйств) составили: скота и птицы (в живом весе) — 54,0 тыс. т, молока — 114,1 тыс. т, шерсти — 6340 т, яиц — 51,8 млн. шт.

В 1970 г. введены в действие: 395,5 км линий электропередач напряжением 35 кВ и выше, трансформаторных подстанций — 25,5 тыс. шт., 1401 км линий электропередач напряжением с. х.-в на напряжением 10 кВ, мощности по вывозке леса — на 210 тыс. м³ и по перевалке древесины — на 400 тыс. м³, по производству дверных блоков — на 350 тыс. м² и технологической щепы — на 50 тыс. м³. Сданы в эксплуатацию вторая очередь Сагинского угольного карьера мощностью 75 тыс. т угля в год, вторая очередь завода силикатного кирпича на 16 млн. шт. кирпича в год. Построены жилищно-коммунальные объекты на 100 мест, на 5 тыс. скотомест для крупного рогатого скота и на 9 тыс. свиной.

За счет средств государства, колхозов и населения введены в эксплуатацию жилые дома общей площадью 247,3 тыс. м². За счет гос. капиталовложений построено новых общеобразовательных школ на 5168 уч. мест, детских дошкольных учреждений — на 750 мест, поликлиник — на 750 посещений.

Число учащихся общеобразовательных школ на начало 1970/71 уч. г. составило 200,6 тыс. чел. Окончили средние школы в 1970 г. 9,6 тыс. чел. Число студентов в высших и средних спец. уч. заведениях — 41,7 тыс. чел. Вузами и техникумами выпущено в 1970 г. 6,9 тыс. специалистов. Число мест в больничных учреждениях — 9,6 тыс. В республике введено 748 киноустановок. В летние каникулы в пионерских лагерях отдохнуло 23,5 тыс. детей. *Я. Орманский.*

ДАГЕСТАНСКАЯ АССР (Дагестан)

Площадь — 50,3 тыс. км². Население (на 1 января 1971 г.) — 1457 тыс. чел. Столица — Махачкала (193 тыс. жит.). Пятилетний план производства продукции республика выполнила к 25 октября 1970 г.

В 1970 г. план реализации промышленной продукции выполнен на 104%. По сравнению с 1969 г. объем реализации промышленной продукции возрос на 11%, а объем производства валовой продукции — на 15%.

В 1970 г. добыто нефти 2179 тыс. т (на 4% больше, чем в 1969 г.), газа природного и попутного — 1600 млн. м³ (на 39% больше, чем в 1969 г.); произведено: электроэнергии — 589,3 млн. кВт-ч, насосов центробежных — 16482 шт., электросварочного оборудования — 8367 шт., сборных железобетонных изделий и конструкций — 92,1 тыс. м³, стекла оконного — 8965 тыс. м², шерстяной ткани — 10,3 млн. м², хлопчатобумажных тканей — 9257 тыс. м², ковров и ковровых изделий — 84 тыс. м², обуви конюшней — 1591 тыс. пар, мяса — 15178 т, колбасных изделий — 3074 т, консервов 233,4 млн. усл. банок, вина виноградного — 2897 тыс. дал; улов рыбы составил 573,6 тыс. ц и др.

Посевные площади с.-х. культур под урожай 1970 г. составили 426,8 тыс. га, 54,4% всех посевов было размещено на орошаемых землях. В 1970 г. в республике собрано 354,6 тыс. т зерна, в т. ч. озимой пшеницы — 21,9 тыс. т, ячменя — 44,6 тыс. т. Колхозы и совхозы посеяли 193 тыс. га озимых зерновых культур.

Гос. план закупок зерна выполнен на 118%, картофеля — на 108%, овощей — на 70%, винограда — на 168%, подсолнечника — на 118%, мяса — на 107% (45,7 тыс. т), молока — на 118% (91,1 тыс. т), яиц — на 167% (33,4 млн. шт.) и шерсти — на 109% (40,2 тыс. т). Поголовье скота в республике на 1 января 1971 г. составило (в тыс. гол.): крупного рогатого — 673,9, я. т. коров — 249,4; свиной — 38,5; овец и коз — 3053,5. В колхозах и

совхозах валовой надой молока составил 114,8 тыс. т (108% к 1969 г.), произведено мяса в живом весе — 16,3 тыс. т (99% к 1969 г.), яиц — 39,8 млн. шт. (129% к 1969 г.) и шерсти — 5,4 тыс. т (117% к 1969 г.).

В 1970 г. сданы в эксплуатацию 14 нефтяных и 11 газовых скважин, завод первичного виноделия в с. Курруш мощностью 5 тыс. т переработки винограда в сезон, кирпичный завод в с. Бабаюрт — на 1,5 млн. шт. кирпича в год, цех железобетонных изделий в с. Дарго — на 20 тыс. м³ в год и др.

В 1970 г. введено в действие жилой площади на 12,6% больше, чем в 1969 г. За счет гос. средств, а также средств рабочих и служащих и с помощью гос. кредита построены жилые дома общей площадью 162,8 тыс. м². В колхозах построено 2,2 тыс. жилых домов. Сдано в эксплуатацию общеобразовательных школ на 3466 уч. мест, детских дошкольных учреждений — на 1960 мест, больниц — на 500 коек.

Численность учащихся в 1634 школах республики в 1970/71 уч. г. по сравнению с 1969/70 уч. г. увеличилась на 14,0 тыс. чел. и составила 398 тыс. чел. Выпуск учащихся из средних общеобразовательных школ составил в 1970 г. ок. 11 тыс. чел. В высших и средних специальных уч. заведениях (включая заочные) обучалось 43,5 тыс. чел. (на 1,0 тыс. чел. больше, чем в 1969 г.) и в 1970 г. эти учебные заведения выпустили 8197 специалистов и призывали 10 тыс. чел.

В высших учебных заведениях, в и.и. учреждениях и организациях занято 2032 научных работника, из них 68 докторов и 760 кандидатов наук.

В 1970 г. в республике работали 800 массовых библиотек с книжным фондом св. 6 млн. экз., 6 музеев, 1029 клубных учреждений, 7 театров, филармоний, 165 детских учреждений, 2977 врачей и 6728 чел. среднего медперсонала. Число больничных коек в 1970 г. возросло по сравнению с 1969 г. на 4,7%; число дошкольных учреждений — на 1960 мест. За летний период в пионерских лагерях отдохнуло 19,8 тыс. детей и подростков (на 4,7 тыс. чел. больше, чем в 1969 г.). *В. Мартынов.*

КАБАРДИНО-БАЛКАРСКАЯ АССР (Кабардино-Балкария)

Площадь — 12,5 тыс. км². Население (на 1 января 1971 г.) — 605 тыс. чел. Столица — Нальчик (165 тыс. жит.). Задание пятилетнего плана по объему промышленного производства и вывозу большинства видов продукции выполнено к 5 ноября 1970 г. Объем промышленного производства за пятилетие увеличился на 84%.

В 1970 г. план реализации промышленной продукции выполнен на 103%. Прирост промышленного производства по сравнению с 1969 г. составил 12%.

В 1970 г. добыто нефти 105 тыс. т, газа природного и попутного — на 2659 тыс. руб., паропередающих установок — 251 шт., торцовых уплотнений — 34 252 шт., сборных железобетонных конструкций и деталей — 158 тыс. м³, изделий, стиральных машин — 61,5 тыс. шт., стабилизаторов напряжения бытовых — 752 тыс. шт., мебели — на 11,2 млн. руб., плащевых тканей — 41 810 тыс. шт., м. швейных изделий — на 47,6 млн. руб., верхнего трикотажа — 1488 тыс. шт., обуви конюшней — 838 тыс. пар, ковров и ковровых изделий — 154 тыс. м², мяса (включая субпродукты I категории из гос. резервов сырья) — 14 350 т, колбасных изделий — 3678 т, масла животного (без производства колхозами и домашнего производства) — 1208 т, цельномолочной продукции (в пересчете на молоко) — 40,5 тыс. т, консервов — 101,8 млн. усл. банок.

Посевная площадь с.-х. культур под урожай 1970 г. составила 331,9 тыс. га. Орошаемые площади составили 92,1 тыс. га. Валовой сбор зерна в 1970 г. достиг 441,7 тыс. т. Гос. план продажи зерна выполнен на 123%.

Поголовье продуктивного скота во всех категориях хозяйств на 1 января 1971 г. составило (в тыс. голов): крупного рогатого — 262,0, я. т. коров — 97,4; свиной — 66,9; овец — 375,2. Средний надой молока в колхозах и совхозах от одной коровы составил 2312 кг. Произведено мяса (во всех категориях хозяйств) в убойном весе) 27,9 тыс. т, молока — 192,7 тыс. т, янц. — 140,3 млн. шт., шерсти — 1276 т. Гос. план закупок продуктов животноводства (по всем категориям хозяйств) выполнен: скота и птицы — на 108%, молока — на 103%, яиц — на 153%, шерсти — на 107%.

В 1970 г. в республике вступили в строй полигон сборного железобетона на 5 тыс. м³ железобетонных конструкций в год, швейные фабрики в г. Нарткала и сел. Залукокане. В с. х.-в введены в эксплуатацию животноводческие помещения на 46,6 тыс. голов, птичников — на 338 тыс. птицемест. За счет гос. капиталовложений и средств жилищно-строительной кооперации построено жилых домов общей площадью 128,7 тыс. м², введены в эксплуатацию 19 школ и построено жилой площади 66 тыс. м². Колхозники и сельская интеллигенция построили более 800 домов. Введено в эксплуатацию школ на 3,5 тыс. уч. мест, детских дошкольных учреждений — на 1,1 тыс. мест, больниц — на 442 койки. В дальнейшем строительство курорта «Нальчик», баз туризма и альпинизма в Приэль-брусье и др. районах республики за год вышло св. 5 млн. руб. В 1970 г. в республике произведено 19 тыс. и др. школьных и сельской молодежи учились 142 тыс. чел. В 14 школах-

интернатах живут и учатся более 4 тыс. детей. В Кабардино-Балкарском крае в 1970 г. в 14 школах открыты классы по обучению детей в вечерней школе. В республике в 1970 г. окончили среднюю общеобразовательную школу 6365 чел., средние специальные уч. заведения — св. 2 тыс. чел., университет — более 1 тыс. чел. Профтехучилищами направлено в народное хозяйство 3649 молодых специалистов.

В республике 249 массовых библиотек с фондом 2769 тыс. экз. книг, 257 клубных учреждений, 223 киностанции. Число посещений кинотеатров составило ок. 10 млн. Спектакли в театрах республики просмотрело 273 тыс. чел. Число больничных коек увеличилось за год на 5%, число детских дошкольных учреждений — на 2%, число детей в них — на 4%. В медицинских учреждениях работает св. 1200 врачей и ок. 5 тыс. работников среднего медицинского персонала. В пионерских лагерях отдохнуло ок. 10 тыс. детей. В санаториях и домах отдыха курорта «Нальчик» в 1970 г. лежало и отдыхало ок. 90 тыс. чел., турбазами обслужено св. 305 тыс. чел.

А. Кабанов.

КАЛМЫЦКАЯ АССР (Калмыкия)

Площадь—75,9 тыс. км². Население (на 1 января 1971 г.)—267 тыс. чел. Столица—Элиста (52 тыс. жит.). Указом Президиума Верховного Совета СССР от 30 октября 1970 г. республика награждена орденом Октябрьской революции. Пятилетний план республикой выполнен досрочно, выпуск промышленной продукции возрос в 2,1 раза против 1,5, предусмотренных Директивными XXIII съезда КПСС.

В 1970 г. план реализации промышленной продукции выполнен на 103%. Ее объем по сравнению с 1969 г. возрос на 16%.

В 1970 г. вся республика электроэнергией обеспечивалась централизованно (из Шапшапской ГЭС). В 1970 г. произведено: кирпича строительного—23,8 млн. шт., стеновых блоков из натурального камня-ракушечника—56,6 млн. шт. усл. кирпича, автолаван—2300 шт., автодорожков—1300 шт., железобетонных изделий—26,3 тыс. м³, керамзита—71,6 тыс. м³, деловой древесины—8,4 тыс. м³, бальневого трикотажа—279 тыс. шт., верхнего трикотажа—176 тыс. шт., обуви кожаной—17,6 тыс. пар, мяса (включая субпродукты 1-й категории)—7,2 тыс. т, колбасных изделий—137 т, хлеба и хлебобулочных изделий—7,4 тыс. т, цельномолочной продукции (без колхозов и домашнего производства)—11,1 тыс. т, масла животного—602 т, масла растительного—57 т, консервов—8,8 млн. усл. банок, улов рыбы составил 2,7 тыс. т.

В 1970 г. посевные площади всех с.-х. культур республики—850 тыс. га (на 27,5 тыс. га меньше, чем в 1969 г.). Валовой сбор зерна в 1970 г. составил 22,9 тыс. т (на 2,9 тыс. т больше, чем в 1969 г.), гос. закупки—100,4 тыс. т (в 1969 г.—70,7 тыс. т), валовой сбор риса—8,9 тыс. т (в 1969 г.—8,0 тыс. т).

Поголовье скота по всем категориям хозяйства на 1 января 1971 г. составило (в тыс. голов): крупного рогатого—231, в т. ч. коров—110,4; овец и коз—2342,6; свиней—60,6. Средний годово́й удой молока от одной коровы составил 1727 кг, яйценоскость одной курицы—200 яиц. 117 шт. наст. шерсти от одной овцы составил 5,3 кг; приплод молодняка на 100 маток в колхозах и совхозах составил: телят—67 голов, ягнят—78 голов. Государству продано мяса (в живом весе скота) 44,9 тыс. т, молока—22,5 тыс. т, яиц—26,2 млн. шт., шерсти—13,9 тыс. т, каракульских смушеч—64,3 тыс. шт.

В 1970 г. вступил в строй кирпичный завод в с. Большой Царны; построены животноводческие помещения на 60,6 тыс. скотомест, зерносклады—на 21,8 тыс. т, автомобильные дороги с твердым покрытием протяженностью 34 км, школы—на 2136 уч. мест, детские дошкольные учреждения—на 750 мест; газифицировано 5426 квартир; сооружено 703 км линий электропередач; проведено орошение на площади 2342 га и обводнено даштиб 64 км.

В 1970 г. построено и введено в эксплуатацию жилой площади 117 тыс. м². Кроме того, колхозниками и сельской интеллигенцией построено 129 жилых домов.

Численность учащихся в общеобразовательных школах всех видов в 1970/71 уч. г. составила 68 145 чел. (на 1352 чел. больше, чем в 1969/70 уч. г.). В 1970 г. среднюю школу окончили 2720 чел., в техникумах—5220 чел. В Калмыцком техникуме обучалось 2541 чел., в техникумах—5531 чел., в 1970 г. средние специальные уч. заведения выпустили 1301 специалиста, Калмыцкий ун-т—183.

В 1970 г. в республике имелось 333 киноустановки (посетило кинозрители 7692 тыс. зрителей), 188 клубных учреждений, 163 массовые библиотеки (на 1276,7 тыс. книг). Число врачей на 1 января 1971 г.—540 чел., среднего медицинского персонала—ок. 2 тыс. чел., коек в больничных учреждениях—2960; детских дошкольных учреждений—111, в них детей—св. 8 тыс. чел., число пионерских лагерей—8, в них за лето отдохнуло ок. 2 тыс. чел.

Л. Сагаев.

КАРЕЛЬСКАЯ АССР (Карелия)

Площадь—172,4 тыс. км². Население (на 1 января 1971 г.)—714 тыс. чел. Столица—Петрозаводск (189 тыс. жит.).

Промышленность республики завершила выполнение пятилетнего плана в декабре 1970 г., при этом объем продукции вырос на 25,2% (при плане в 20,3%), производительность труда выросла на 28,2%.

В 1970 г. план реализации промышленной продукции выполнен на 103% (106% по объему производства к 1969 г.).

В 1970 г. древесины вывезено 16,2 млн. м³, в т. ч. деловой—13,1 млн. м³. Произведено электроэнергии 2450 млн. кВт-ч, пиломатериалов—9422 тыс. м³, фанеры—30,7 тыс. м², стандартных домов и комплектов деталей и ним—458,3 тыс. м² жилой площади, древесно-волоконистых плит—14,0 млн. м², целлюлозы—513,1 тыс. т, бумаги—694,8 тыс. т, в т. ч. газетной—358,1 тыс. т, мешков бумажных—540,6 млн. шт., картона—33,0 тыс. т, кирпича—110,5 млн. шт., сборных железобетонных изделий—174,3 тыс. м³, каменного литья—15,4 тыс. т, пергамита золотого—108,6 тыс. т, станков деревообрабатывающих—1695 шт., мебели—на 10,7 млн. руб., швейных изделий—на 5,2 млн. руб., обуви кожаной—278 тыс. пар, обуви валяной—288,9 тыс. пар, консервов рыбных—8,3 млн. усл. банок, мяса—6,4 тыс. т, молочнопродукции—68,1 тыс. т, хлебобулочных изделий—70,4 тыс. т, улов рыбы и добыча морепродуктов—613,0 тыс. ч.

Объем валовой продукции сельского хозяйства в 1970 г. по сравнению с 1969 г. увеличился на 17%. Собрано картофеля 178 тыс. т, овощей—29 тыс. т (при урожайности картофеля 182 ц с 1 га, овощей—337 ц с 1 га). Поголовье скота и птицы на 1 января 1971 г. составило (тыс. голов): крупного рогатого—54,0, в т. ч. коров—24,0; свиней—17,0, птицы—835,0, в т. ч. кур-несушек—412. Средний удой молока на одну корову составил 1636 кг (3306 кг больше, чем в 1969 г.), получен на одну курицу—несушки по 105 пл. В лучших хозяйствах в 1970 г. произведено мяса (в убойном весе) 14 тыс. т, молока—140 тыс. т, яиц—85 млн. шт. Гос. план закупок совхозов и птицефабрик выполнили: мяса—на 169% (12 тыс. т), молока—на 110% (77 тыс. т), яиц—на 176% (73 млн. шт.), картофеля—на 133%, овощей—на 124%. Зеросовхозы в 1970 г. продолжили выращивать норку, их поголовье увеличилось за год на 6%; сдано государству шкур на 28 млн. руб.

В 1970 г. за счет гос. капиталовложений введены в действие новые мощности по производству оборудования для целлюлозно-бумажной промышленности на сумму 5 млн. руб., мощности по производству 58 тыс. т целлюлозы, лесозаводские автомобильные дороги, леспроекторы общей мощностью 245 тыс. кВт, вывозник лесозаготовительных предприятий—несушки по 105 пл. Вузовский поголовье скота на 1600 скотомест. На Беломорской базе гослова введен в действие пех первичной обработки рыбы, на Сегенской птицефабрике—комплекс мощностью 30 тыс. кур. В 1970 г. построено жилых домов общей площадью 217,1 тыс. м², общеобразовательных школ—на 3888 уч. мест, детских дошкольных учреждений—на 1780 мест, больниц—на 282 койки; ташифицировано 5 тыс. квартир.

В 1970/71 уч. г. в общеобразовательных школах училось 145,8 тыс. чел., в т. ч. 12,8 тыс. чел. в школах рабочей и сельской молодежи и заочных. В 1970 г. окончили среднюю школу 5,7 тыс. учащихся, в т. ч. 1,2 тыс. без отрыва от производства.

В республике работают 3 вуза и 17 средних специальных уч. заведений. В вузах обучается 10,4 тыс. студентов, в средних специальных—15,9 тыс. учащихся. В народном хозяйстве в 1970 г. направлено 1,3 тыс. специалистов с высшим и 3,4 тыс. со средним специальным образованием. Училищами профессионально-технического образования подготовлено 5,3 тыс. молодых квалифицированных работников.

К началу 1971 г. в республике насчитывалось 533 массовые библиотеки, 615 клубных учреждений, 4 профессиональных и 10 народных театров, государственная филармония, ансамбль песни и танца «Кантеле», 695 киноустановок. Имеются филиал Ленинградского консерватории, музыкальное училище, 17 музыкальных и 2 художественные школы. Театры посетили 568 тыс. чел. Работали 1,9 тыс. врачей и 8,4 тыс. чел. среднего медицинского персонала, имелось 9925 больничных коек. В Карелии в 8 санаториях в т. ч. всесезонная здравница «Маринские воды». Летом 1970 г. в загородных пионерских лагерях отдыхали 21,5 тыс. детей.

И. Котьева.

КОМИ АССР

Площадь—415,9 тыс. км². Население (на 1 января 1971 г.)—974 тыс. чел. Столица—Сыктывкар (132 тыс. жит.).

Пятилетний план выполнен республикой досрочно, выпуск промышленной продукции вырос на 49%, производительность труда—на 46%.

В 1970 г. план реализации промышленной продукции выполнен. Объем промышленного производства по сравнению с 1969 г. возрос на 14%.

В 1970 г. добыто каменного угля 21,5 млн. т, нефти (включая газовый конденсат)—7148 тыс. т, газа—6882 млн. м³, вывезено древесины и дров—21,2 млн. м³, в т. ч. деловой древесины—17,2 млн. м³, произведено электроэнергии—2700 млн. кВт-ч, пиломатериалов—2190 тыс. м³, фанеры—67,8 тыс. м², цемента—283,2 тыс. т, сборного железобетона—388 тыс. м³, кирпича—строгольного—162,1 млн. шт., целлюлозы—12,2 тыс. т, бумаги—32 тыс. т, мебели—8490 тыс. руб., обуви кожаной—149 тыс. пар, обуви валяной—14 тыс. пар, мяса (в убойном весе)—10,3 тыс. т, масла

животного (промышленная выработка) — 1,6 тыс. т, цельно-молочной продукции в первую очередь — 78 тыс. т. Посевная площадь под урожай в 1970 г. по всем категориям хозяйств составила 83,9 тыс. га. В 1970 г. поголовье скота во всех категориях хозяйств составило (в т.ч. голов): крупного рогатого — 125,2, в т.ч. коров — 68,7; свиней — 56, овец и коз — 51,5. Поголовье птицы в 1970 г. возросло на 119,8 тыс. голов и достигло 675,6 тыс. голов.

Средний годоводый удой от одной коровы в 1970 г. составил 2669 кг. В среднем по урожаю в 1970 г. по всем категориям хозяйств и совхозах произведено молока 128,7 т, мяса (в живом весе скота) — 11,9 тыс. т, яиц — 55,4 млн. шт. Гос. закупки продуктов: с. х-ва во всех категориях хозяйств составили (в тыс. т): картофеля — 38,7, овощей — 19,8, скота и птицы (в живом весе скота) — 14,9, молока — 84,9.

В 1970 г. за счет гос. капиталов вложены в действующие новые мощности на Сыктывкарском лесопромышленном комплексе по производству целлюлозы сульфатной на 172 тыс. т в год, бумаги типографской — на 100 тыс. т в год, на лесозаготовительных предприятиях — на 950 тыс. т вывозки древесины в год; 30 нефтяных скважин, мелыничных комбинат в Сыктывкаре, швейная фабрика в Воркуте и др.; введены в эксплуатацию помещения для крупного рогатого скота на 3,4 тыс. скотомест, построено 98 скотомест.

В 1970 г. построено и введено жилые дома общей площадью 465 тыс. м². Кроме того, рабочими и служащими в городах и сельской местности, а также колхозниками построено индивидуальных домов общей площадью 24 тыс. м². Общеобразовательных школ построено на 5 тыс. уч. мест, детских дошкольных учреждений — на 2,3 тыс. мест.

В 1970/71 учеб. г. во всех видах обучения обучено 241,3 тыс. чел. Кроме того, в филиалах высших учебных заведений обучалось 2,3 тыс. чел. В 1970 г. окончили десятые классы и получили аттестат зрелости 7,9 тыс. учащихся, из них 28% получили среднее образование в школах рабочей молодежи и заочно. Восемью классы окончили 18,5 тыс. учащихся, из них 13% — в школах рабочей молодежи. В 1970 г. высшим и средним специальным образованием подготовлено в различных отраслях народного хозяйства 4,5 тыс. молодых специалистов. Училищами и школами профессионально-технического образования подготовлено около 6 тыс. квалифицированных рабочих. Число коз в больничных учреждениях возросло за 1970 г. на 440 и достигло 14 тыс., число врачей составляет 2639, среднего мед. персонала 11782.

В республике 4 театра, 516 клубов, 463 массовые библиотеки с книжным фондом 4,7 млн. экз. книг, 3 музея, 813 киноустановок. Число посещений киносеансов в год составляет 27 млн. С. 88 тыс. детей воспитываются в дошкольных учреждениях. Летом 1970 г. в пионерских лагерях отдыхало 5,4 тыс. пионеров и школьников. М. Чувьюроев.

МАРИЙСКАЯ АССР

Площадь — 23,2 тыс. км². Население (на 1 января 1971 г.) — 687 тыс. чел. Столица — Йошкар-Ола (173 тыс. жит.). Указом Президиума Верховного Совета СССР от 3 ноября 1970 г. республика награждена орденом Октябрьской Революции. Пятилетний план республика выполнила досрочно — в октябре 1970 г. производство промышленной продукции возросло в 1,8 раза, производительность труда — в 1,5 раза.

В 1970 г. план реализации промышленной продукции выполнен на 102%. Объем промышленного производства по сравнению с 1969 г. увеличился на 11%.

В 1970 г. добыто торфа 369 тыс. т, вывезено деловой древесины и кров. 107 тыс. м³. В т.ч. деловой древесины — 1318 тыс. м³, произведено: электроэнергия — 230,3 млн. квт-ч, приборов, средств автоматизации и запчастей к ним — на 9,3 млн. руб., технологического оборудования для предприятий торговли и общественного питания — на 35,7 млн. руб., сборных железобетонных конструкций и деталей — 122 тыс. м³, керамики — 37,6 тыс. м³, древесно-волокнистых плит — 6733 тыс. м³, целлюлозы — 109,8 тыс. т, бумаги — 82,2 тыс. т, дипломатических сумок — 733 тыс. м, кирпичной строительной — 181,7 млн. шт., бельевой трикотажа — 2772 шт. шт. хромовых конкторов — 34,5 млн. шт., искусственных конкторов — 983 тыс. м³, витаминов — 138,6 т, мяса (из гуссырья) — 18,8 тыс. т, масла животного (из гуссырья) — 3272 т, цельномолочной продукции (в пересчете на молоко) — 36,8 тыс. т, сыра — 780 т, консервов — 393 т, консервов рыбных (удов) — 462,9 т, в т.ч. коров — 37,0; свиней — 124,3; курицы — 70,7. Поделочные изделия — 876,2 тыс. шт. Производство продуктов животноводства в 1970 г. составило: мяса (в убойном весе) — 37,7 тыс. т (в 1969 г. — 34,4 тыс. т), молока — 288,3 тыс. т (в 1969 г. — 266,3 тыс. т), яиц — 140,1 млн. шт. (в 1969 г. — 128,7 млн. шт.). Средний удой молока за год от одной коровы составил 2624 кг (в 1969 г. — 2560 кг), яйценоскость курицы-несушки — 191 шт., настриг шерсти с одной овцы — 124,3 кг. Государству в 1970 г. продано мяса 34,5 тыс. т, молока — 115,9 тыс. т, яиц — 68,9 млн. шт.

В 1970 г. построены и введены в действие дополнительные мощности по добыче фрезерного торфа на 44,3 тыс. т, лесовозной дороги по вывозу 30,0 тыс. м³ древесины, новые линии электротрансформации протяженностью 551 км, построены животноводческие помещения на 5,5 тыс. скотомест, помещения для птиц на 25,0 тыс. мест, склады для хранения минеральных удобрений.

В 1970 г. по всем источникам финансирования сдано в эксплуатацию в городах и рабочих поселках жилых домов общей площадью 115,8 тыс. м², кроме того, жилищно-строительными организациями — 7,9 тыс. м². Введенные в эксплуатацию за счет гос. кредитов и собственных средств — 18,6 тыс. м², в сельской местности построено 915 домов. Сданы в эксплуатацию общеобразовательные школы на 2600 уч. мест, детские дошкольные учреждения — на 445 мест.

Различными видами обучения в республике охвачено 184,8 тыс. чел. На начало 1970/71 учеб. года в 671 общеобразовательной школе обучалось 152,2 тыс. учащихся, в вузах и училищах специальных учебных заведениях — 22,4 тыс. студентов. В 1970 г. окончили среднюю школу 5501 чел., в т.ч. 1438 чел. окончили вечерние школы рабочей и сельской молодежи и заочные школы взрослых. Вузы выпустили 1411 специалистов, средние специальные уч. заведения — 2176. Количество киноустановок управления кинофикации к концу 1970 г. составило 650; киноаппараты — 652, кинофильмы — 39,5, киноаппаратура — 10,5.

Число коз в больничных учреждениях Мин-на здравоохранения, а также численность врачей по сравнению с 1969 г. увеличилась на 3%.

В летних пионерских лагерях в 1970 г. отдохнуло 19 208 детей. Б. Лаптев.

МОРДОВСКАЯ АССР (Мордовия)

Площадь — 26,2 тыс. км². Население (на 1 января 1971 г.) — 1029 тыс. чел. Столица — Саранск (197 тыс. жит.).

Пятилетний план промышленными предприятиями республики выполнен на 102%. Среднегодовой объем промышленной продукции на сумму св. 80 млн. руб., объем промышленной продукции возрос на 80%.

В 1970 г. план реализации промышленной продукции выполнен на 102%. Объем промышленного производства по сравнению с 1969 г. увеличился на 12%. В 1970 г. произведено: электроэнергия — 119 млн. квт-ч, приборов, средств автоматизации и запчастей к ним — на 8140 тыс. руб., электродвигателей — 4381 шт., химического оборудования — на 12 864 тыс. руб., запасных частей к автомобилям и тракторам — на 6781 тыс. руб., электротрам — 296 млн. шт., кабеля сигнально-блокировочного — 15,3 тыс. км, бронеполы — 4,5 тыс. км, шнура осветительного — 23,2 тыс. км, шифера — 141 млн. усл. плиток, кирпича строительного — 184 млн. шт., сборных железобетонных конструкций и деталей — 138 тыс. м³, труб асбестоцементных — 1750 усл. км, минеральной ваты изделий из нее — 145 тыс. м³, пиломатериалов (без подсобной промышленности) — 181 тыс. м³, мебели — на 9346 тыс. руб., шерстяных тканей — 2,9 млн. пог. м, бельевой трикотажа — 3816 тыс. шт., обуви кожаной — 168 тыс. пар, мяса — 20,2 тыс. т, масла животного — 6904 т, консервов — 40,3 млн. усл. банок, сахарного песка — 7,0 тыс. т, цельномолочной продукции — 37 821 т, коньяком — 4,5 тыс. л, спирт-сырца — 2425 тыс. дал.

Посевные площади всех с.-х. культур под урожай 1970 г. по всем категориям хозяйств составили 1170,9 тыс. га. Валовой сбор зерна составил 975 тыс. т.

Поголовье скота в колхозах и совхозах на 1 января 1971 г. составило (в тыс. голов): крупного рогатого — 363,0, в т.ч. коров — 127,4; свиней — 206,7; овец — 272,4. Птицы насчитывалось 608,8 тыс. гол. Средний удой молока от одной коровы в 1970 г. составил 2188 кг (в 1969 г. — 2124 кг), яйценоскость одной курицы-несушки — 163 шт. (в 1969 г. — 155 шт.), настриг шерсти от одной овцы — 2,5 кг (в 1969 г. — столько же).

Валовое производство мяса в 1970 г. в колхозах и совхозах (в живом весе скота) составило 46,5 тыс. т, молока — 266,8 тыс. т, яиц — 140,1 млн. шт., шерсти — 621 т. Закупки продуктов животноводства во всех категориях хозяйств составили: молока — 220,5 тыс. т, скота и птицы (в живом весе) — 59,5 тыс. т, яиц — 72,3 млн. шт., шерсти — 945 т.

В 1970 г. вступили в строй действующих мощности по производству стального литья на Саранском литейном заводе, 6-я технологическая линия по производству цемента на Алексеевском цементном заводе; животноводческие помещения введены в эксплуатацию линии крупного рогатого скота на 3,8 тыс. скотомест, свинарники — на 2 тыс. скотомест, птичники — на 14 тыс. птицемест. Мордовским управлением хлебопродуктов введены в действие склады на 6400 т емкости, объединением «Сельхозтехника» — склады для хранения минеральных удобрений на 2,4 тыс. т единовременного хранения, ремонтные мастерские — на 200 усл. мест, капитальные ремонтные. Введены в эксплуатацию линии электротрансформации различного напряжения общей протяженностью 553 км.

Введено в действие за счет гос. капиталовложений и личных сбережений рабочих и служащих 218,8 тыс. м² жилой площади и, кроме того, колхозами, колхозниками и сельской интеллигенцией построено 2,6 тыс. жилых домов. Газифицировано 9,3 тыс. квартир.

Численность учащихся в общеобразовательных школах всех видов на начало 1970/71 учеб. г. составила 246 тыс. чел. Сред-

ние школы в 1970 г. окончили 16 тыс. чел., высшие и средние учеб. зач. — 629 чел. Число студентов в вузах — 18,7 тыс. 30 утислив профессионально-технического образования подготовили в 1970 г. ок. 8 тыс. квалифицированных рабочих.

В республике св. 600 массовых библиотек и 863 клубных учреждений. Количество киноаппаратов всех ведомств в 1970 г. — 883, число посещений киносеансов превысило 15 млн. К началу 1971 г. в республике работало св. 1500 врачей. Число мест в больничных учреждениях в 1970 г. возросло по сравнению с 1969 г. на 485 (6%). Действуют 4 санатория и 2 дома отдыха. Летом 1970 г. в загородных пионерских лагерях отдыхало 17,5 тыс. школьников. П. Аренин.

СЕВЕРНО-ОСЕТИНСКАЯ АССР (Северная Осетия)

Площадь — 8 тыс. км². Население (на 1 января 1971 г.) — 560 тыс. чел. Столица — Орджоникидзе (243 тыс. жит.). За пятилетку выпуск промышленной продукция увеличился в 1,8 раза.

В 1970 г. план реализации промышленной продукции выполнен на 101,2%. Сверх плана выпущено продукции более чем на 840 тыс. руб. Объем промышленной продукции по сравнению с 1969 г. возрос на 7,1%.

В 1970 г. произведено электроэнергии 430,4 млн. кат-ч, уксусной кислоты — 240 т, бутилцелюлозы — 774 т, автотранспортного электрооборудования — на 19840 тыс. руб., генераторов — 697 тыс. шт., конденсаторов — 261 тыс. шт., фанеры струганой — 6672 тыс. м², чулочно-носочных изделий — 12,0 млн. пар. Объем вывоза трикотажа — 4770 тыс. шт., верхнего трикотажа — 959 тыс. шт., обуви кожаной — 421 тыс. пар, швейных изделий — на 5,7 млн. руб., водки и ликеро-водочных изделий — 1156 тыс. дал., спирта-сырца — 806 тыс. дал., мяса из госсырца — 9648 т, цельномолочной продукции — 45,9 тыс. т, предметов культурно-бытового назначения и хозяйственного обихода — на 28,4 млн. руб.

Посевы пшеницы под урожай 1970 г. в республике составили 204,7 тыс. га, в т. ч. орошаемых земель — 38,6 тыс. га. Производство с.-х. культур в 1970 г. (в тыс. т.): зерновых культур — 282,2, подсолнечника — 8,1, картофеля — 92,3, овощей — 42,6. Государству продано 116,6 тыс. т зерна.

Поголовье продуктивного скота на 1 января 1971 г. в республике составило (в тыс. голов): крупного рогатого — 102,6, в т. ч. коров — 67,4, свиней — 145,4, овец и коз — 115,1. Надой молока от одной коровы по сравнению с 1969 г. увеличился на 133 кг и составил 2540 кг. В 1970 г. в колхозах, совхозах и др. госхозяйствах произведено мяса (в живом весе) 19,6 тыс. т, молока — 65,4 тыс. т, яиц — 26,4 млн. шт., шерсти — 386 т. Государству продано сверх плана скота и птицы (в живом весе) 615 т, молока — 7,4 тыс. т, яиц — 4,6 млн. шт., шерсти — 155 т.

В 1970 г. вступили в строй заводы силикатных стеновых материалов и железобетонных изделий, новый корпус швейной фабрики № 2, цеха электролампового и вагоноремонтного заводов, гальванический цех на заводе автотранспортного электрооборудования, сортировочное отделение Алагирского завода стройматериалов. Сданы в эксплуатацию помещения для крупного рогатого скота на 4,8 тыс. скотомест. Введены новые орошаемые земли на площади 3400 га.

В 1970 г. за счет гос. капиталовложений и децентрализованных источников финансирования построено 2847 квартир (общей площадью 141,3 тыс. м²). За счет гос. кредита и личных сбережений рабочими и служащими построено 674 жилых дома, колхозниками и сельской интеллигенцией — 370 жилых домов. Построено общеобразовательных школ на 4886 уч. мест, детских дошкольных учреждений — на 840 мест. Введено в эксплуатацию 48 км газовой сети, газифицировано 11500 квартир.

В 1970 г. в республике имелась 261 общеобразовательная школа (115,7 тыс. учащихся); в вузах обучалось 19777 чел., в средних специальных уч. заведениях — св. 16 тыс. чел. Восемьдесят и средние школы окончили св. 13 тыс. чел. Народное хозяйство получило 6281 специалиста, в т. ч. 2752 чел. с высшим и 3529 со средним специальным образованием.

В республике 193 библиотеки с книжным фондом св. 3,3 млн. книг. Количество киноаппаратов всех видов — 614. Киносекансы посетили за год 12 млн. зрителей. В лечебных учреждениях всех профилей и ведомств было 6220оек. Численность врачей всех специальностей к 1 января 1971 г. составила более 2 тыс. чел., среднего медперсонала — 5 тыс. чел. Детских дошкольных учреждений св. 2200, они обслуживали 25 тыс. детей. В загородных пионерских лагерях отдыхали 12 тыс. детей и подростков. Х. Чердышев.

ТАТАРСКАЯ АССР (Татария)

Площадь — 68 тыс. км². Население (на 1 января 1971 г.) — 3165 тыс. чел. Столица — Казань (885 тыс. жит.). Указом Президиума Верховного Совета СССР от 24 июля 1970 г. республике награждена орденом Октябрьской Революции. Пятилетний план выполнен досрочно, производство промышленной продукции возросло на 59% против предусмотренных 56%.

В 1970 г. план реализации промышленной продукции выполнен на 102%. Объем промышленного производства возрос по сравнению с 1969 г. на 10%.

В 1970 г. добыто нефти — 100,35 млн. т, газа попутного — 3882 млн. м³, произведено электроэнергии — 14 497 млн. кат-ч, приборов, средств автоматизации и запчастей к ним — на 182,2 млн. руб., нефтеаппаратуры — 9826 т, компрессоров — 1179 шт., химического оборудования — на 1914 тыс. руб., холодильников (бытовых) — 19,4 тыс. шт., часов (бытовых) — 3100 тыс. шт., кирпича строительного — 431,8 млн. шт., сборных железобетонных конструкций и деталей — 1093 тыс. м², фанеры клееной — 95 тыс. м², мебели — на 18,9 млн. руб., тканей хлопчатобумажных — 10925 тыс. пог. м, тканей льняных — 16,7 млн. пог. м, верхнего трикотажа — 2879 тыс. шт., швейных изделий (по полной стоимости) — на 243,7 млн. руб., обуви кожаной — 12 млн. пар, обуви валяной — 4 ч. пар, обуви (в переводе на 40%) — 78,7 тыс. т, синтетических тканей — 46 тыс. т, предметов культурно-бытового назначения и хозяйственного обихода — на 151,1 млн. руб., мяса (включая субпродукты I-II категории) — 78,9 тыс. т, колбасных изделий — 22,2 тыс. т, цельномолочной продукции (в пересчете на молоко) — 239,4 тыс. т, масла животного — 15,7 тыс. т, сахарного песка — 10,5 тыс. т, кондитерских изделий — 39 тыс. т; улов рыбы составил 20,9 тыс. т.

Посевные площади всех с.-х. культур в 1970 г. составили 3656 тыс. га (в 1969 г. — 3631 тыс. га). Посевы зерновых и зернобобовых культур в колхозах и совхозах занимали 2317 тыс. га. Собрано зерна 3428 тыс. т. Колхозы и совхозы продали государству 1146,5 тыс. т зерна.

Поголовье скота в республике в 1970 г. составило (в тыс. голов): крупного рогатого — 1284,6, в т. ч. коров — 515, свиней — 1095,7, овец и коз — 2055,9. Средний удой молока от одной коровы в 1970 г. в колхозах и совхозах составил 2748 кг (на 97 кг больше, чем в 1969 г.), яйценоскость одной курицы-несушки составила 158 шт., настриг шерсти от одной овцы — 2,7 кг. В 1970 г. произведено мяса (в живом весе) 239 тыс. т, молока — 65,4 тыс. т, яиц — 158,4 млн. шт., шерсти — 494 т. Государственным заготовкам закупки продуктов животноводства в 1970 г. составили: мяса (в живом весе) — 185,2 тыс. т (в 1969 г. — 158,3 тыс. т), молока — 648,1 тыс. т (в 1969 г. — 626,8 тыс. т), шерсти — 4272 т (в 1969 г. — 4007 т), яиц — 206,7 млн. шт. (в 1969 г. — 182,4 млн. шт.).

В 1970 г. введено в эксплуатацию св. 50 новых производственных корпусов и цехов на ряде действующих предприятий, уменьшился объем крупного рогатого скота в совхозах — на 6,2 тыс. голов, овчарки — на 2,6 тыс. голов.

В 1970 г. за счет гос. капиталовложений введены в действие жилые дома общей площадью 692 тыс. м², общеобразовательные школы — на 12 152 уч. мест, детские дошкольные учреждения — на 2390 мест.

Численность учащихся в общеобразовательных школах всех видов в 1970 г. составила 722 тыс. чел. В 1970 г. окончили средние общеобразовательные школы 36,6 тыс. чел. В 1970 г. высшие и средние специальные уч. заведения выпустили 21 тыс. молодых специалистов, в них обучалось ок. 108 тыс. чел.

Театры и кинотеатры посетили свыше 57 млн. зрителей (в 1969 г. — ок. 49 млн. чел.). Число юнок в больничных учреждениях увеличилось на 700; в 19 санаториях и 9 домах отдыха — на 6,8 тыс. чел. Летом 1970 г. в пионерских лагерях отдыхало св. 109 тыс. детей. П. Абрамов.

ТУВИНСКАЯ АССР (Ту ва)

Площадь — 170,5 км². Население (на 1 января 1971 г.) — 235 тыс. чел. Столица — Кызыл (54 тыс. жит.).

За пятилетку план валовой промышленной продукции выполнен на 103,7%, объем промышленной продукции увеличился на 48%, производительность труда возросла на 14%.

В 1970 г. план реализации промышленной продукции выполнен на 106%. Объем промышленного производства возрос на 9%. В 1970 г. добыто электроэнергии 192,5 млн. кВт, добыто сибирца 33,6 тыс. т, наменного угля — 516 тыс. т, соли — 6601 т, вывезено деловой древесины 321 тыс. м³, произведено кирпича 24,7 млн. шт., швейных изделий — на 1049 тыс. руб., обуви кожаной — 55 тыс. пар, обуви валяной — 85 тыс. пар, мяса — 8,0 тыс. т, цельномолочной продукции — 12,2 тыс. т.

Посевные площади под урожай 1970 г. составили 349,3 тыс. га, в т. ч. на орошаемых землях — 35,7 тыс. га. Валовой сбор зерна во всех категориях хозяйств составил 208,1 тыс. т, гос. заготовки — 70,9 тыс. т.

Поголовье скота на 1 января 1971 г. составило (в тыс. голов): крупного рогатого — 194,1, в т. ч. коров — 73,4; свиней — 27,2, овец и коз — 119,2.

В 1970 г. во всех категориях хозяйств произведено мяса (в убойном весе) 20,5 тыс. т, молока — 56,3 тыс. т, шерсти — 2203 т, яиц — 16,9 млн. шт. Средний удой молока от одной коровы в 1970 г. составил 1567 кг (в 1969 г. — 1452 кг). Настриг шерсти с одной овцы увеличился на 7%. План закупки молока перевыполнен на 17,2%.

В 1970 г. введены в действие комбинат «Туванобальт», Казанский угольный разрез, 36,9 км линий электропередач, помещения для крупного рогатого скота на 1300 голов, пять овец и коз — на 5,7 тыс. скотомест, овощехранилище — на 600 т.

За счет гос. капиталовложений построены и введены в действие 48,6 тыс. м² жилой площади, общеобразовательные школы на 2180 уч. мест, детские дошкольные учреждения на 150 мест, поликлиника на 500 посещений, клуб на 200 мест. На конец год газифицировано 10 130 квартир, в т. ч. в сельской местности — 3378.

Численность учащихся в общеобразовательных школах на начало 1970/71 уч. г. составила 58,7 тыс. чел. В 1970 г. восьми-летние и средние школы охватили 6216 чел., в т. ч. 1260 чел. — школы рабочей и сельской молодежи и аэлично. В пед. ин-те обучалось 1551 чел. (включая заочников), в средних спец. уч. заведениях — 3503 чел. В 1970 г. выпущен 1021 специалист, в т. ч. пед. ин-том — 204. В народном хозяйстве занято 13,3 тыс. специалистов с высшим и средним специальным образованием.

В 1970 г. работало 188 клубных учреждений, 153 массовые библиотеки (1743,5 тыс. томов), 4 дома культуры, 211 киноустановок, обслуживавших 6,6 млн. кинозрителей, муз.-драм. театр, краеведческий музей. Дом народного творчества, НИИ языка, литературы и истории с сектором экономики.

В 1970 г. имелось 46 больничных учреждений, 128 фельдшерско-акушерских пунктов. Числооек в больницах увеличилось за счет вв. в эксплуатацию 2316 кроватей. Вылечено 533 врача в 1969 средних медицинских работниках. Число доп. учреждений составило 158. В пионерских лагерях отдохнуло 3182 чел.

Л. Шактаржих,

УДУМУРТСКАЯ АССР (У д м у р т я)

Площадь — 42,1 тыс. км². Население (на 1 января 1971 г.) — 1422 тыс. чел. Столица — Ижевск (439 тыс. жит.). Указом Президиума Верховного Совета СССР от 2 ноября 1970 г. республика награждена орденом Октябрьской Революции.

Пятилетний план республика выполнила досрочно к 7 октября 1970 г. План промышленной продукции выполнен на 76% против 62% предусмотренных планом, а производительность труда — на 49% (против 39%).

В 1970 г. план реализации промышленной продукции выполнен на 102,3%. По сравнению с 1969 г. прирост промышленного производства составил 11,7%.

В 1970 г. произведено: легковых автомобилей — 36 тыс. шт., мотоциклов — 2 тыс. шт., ружей охотничьих — 24 тыс. шт., радиоприемников и радиол — 548 тыс. шт., станков металлорежущих — 3330 шт., долот шарошечных — 57 тыс. шт., электротранс — 38 тыс. шт., электрокар — 7,2 тыс. шт., вагонов грузовых узкой колеи — 1006 шт., редукторов — 197,5 тыс. шт., стиральных машин — 177,5 тыс. шт., лифтино — 2652 шт., лыж — 180,4 тыс. пар; кирпича — 171 млн. шт., мягкой кровли — 1410 тыс. м², керамзит — 78,3 тыс. м³, пиломатериалов (без колхозов и подсобных предприятий) — 1095 тыс. м³, древесно-волокнистых плит — 5417 тыс. м², вывезено древесины (без колхозов и подсобных предприятий) 3538 тыс. м³, изготовлено мебели — на 17,4 млн. руб., льноволокна — 7051 т, хлопчатобумажных тканей — 2101 тыс. пог. м, швейных изделий — на 61,5 млн. руб., обуви кожаной — 5,9 млн. пар, обуви валяной 110,4 тыс. пар, колбасных изделий 10,8 тыс. т, масла животного — 127,2 тыс. т, консервов — 364,5 тыс. усл. банок.

В 1970 г. посевные площади всех с.-х. культур составили 1312 тыс. га. Произведено зерновых 768,1 тыс. т, картофеля — 865,4 тыс. т, овощей — 67,4 тыс. т, льна-волокна — 7,6 тыс. т. Государству продано: зерна — 124,4 тыс. т, картофеля — 102,5 тыс. т.

На 1 января 1971 г. во всех категориях хозяйств поголовье скота составило (в тыс. голов): крупного рогатого — 542,2 (на 26,1 тыс. гол. больше, чем в 1969 г.), в т. ч. коров — 238,8 (на 4,6 тыс. гол. больше); свиней — 370,8 (на 19,7 тыс. гол. больше), овец и коз — 400,5. Птицы в колхозах, совхозах и др. хозяйствах — 1456,3 тыс. гол. (на 85,8 тыс. гол. больше). В 1970 г. всеми категориями хозяйств произведено: мяса (в оубойном весе) — 171,1 тыс. т, рыбы — 47,9 тыс. т, яиц — 23,0 млн. шт., шерсти — 1042 т. Государству продано: скота и птицы — 64,3 тыс. т, молока — 253 тыс. т, яиц — 103,2 млн. шт., шерсти — 703 т.

В 1970 г. введены в действие новые цеха и производства на различных предприятиях республики. Слабы в эксплуатацию 1217 км линий электропередач. Построены животноводческие помещения для крупного рогатого скота на 8,4 тыс. скотомест, для свиней — на 4,9 тыс. мест.

В 1970 г. введено в эксплуатацию 382 тыс. м² жилой площади. Кроме того, с помощью госкредита и за счет собственных средств рабочими и служащими построено 43 тыс. м² жилья, колхозниками и сельской интеллигенцией — св. 32 тыс. м²; газифицировано 45 тыс. квартир.

В 1970 г. введены в действие общеобразовательные школы на 7112 уч. мест. Сеть дошкольных учреждений увеличилась на 1405 мест, число коек в больничных учреждениях возросло на 173 и поликлиниках — на 1000 посещений.

В 1970 г. в дневных и общеобразовательных школах обучалось 301,4 тыс. чел.; в школах рабочей и сельской молодежи — 20,6 тыс. чел. 8 классов окончили 33,2 тыс. чел. и получили аттестаты среднего общего образования 15,1 тыс. чел. Профтехучилища выпустили св. 9 тыс. квалифицированных рабочих. В высших и средних специальных уч. заведениях республики

обучалось 41,5 тыс. чел., из них 21,5 тыс. чел. — в вузах. В 1970 г. они дали народному хозяйству 6894 специалиста, в т. ч. с высшим образованием — 2698 чел.

В республике 4 театра, цирк, 3 музея, св. 700 массовых библиотек с книжным фондом 7,5 млн. экз., 1003 киноустановки; в 1970 г. число посещений киносеансов составило св. 28 млн.

В медицинских учреждениях работают св. 3 тыс. врачей и 12,5 тыс. чел. среднего медицинского персонала. В дошкольных учреждениях воспитывается 70,4 тыс. детей. В загородных и городских пионерских лагерях в летний период отдохнуло 70,2 тыс. школьников.

И. Зацепкин,

ЧЕЧЕНО-ИНГУШСКАЯ АССР (Ч е ч е н о - И н г у ш е т я)

Площадь — 19,3 тыс. км². Население (на 1 января 1971 г.) — 1084 тыс. чел. Столица — Грозный (349 тыс. жит.).

Пятилетний план республика выполнила досрочно в конце октября 1970 г., причем объем промышленного производства возрос на 63%, производительность труда — на 40%. В 1970 г. план реализации промышленной продукции выполнен на 102,3%. По сравнению с 1969 г. объем реализации продукции возрос на 7%.

В 1970 г. добыто нефти 20 273 тыс. т, газа попутного — 4252 млн. м³, вывезено деловой древесины 72,5 тыс. м³, произведено: электроэнергия — 3169 млн. квт-ч, стали — 32,4 тыс. т, тракторных прицепов — 8565 шт., сборных железобетонных конструкций — 143 тыс. м², кирпича — 154 млн. шт., известняка — 27,9 тыс. т, электрографических машин — 139 шт., грузовых насосов — 956 шт., цементно-бетонных агрегатов — 420 шт., шариковых ручек — 9,7 млн. шт., мебели — на 10 млн. руб., обуви кожаной — 1295 тыс. пар, швейных изделий — на 37,2 млн. руб., бельевого трикотажа — 1603 тыс. шт., мяса — 17,3 тыс. т, масла животного — 988 т, масла растительного — 7,2 тыс. т, льноволокна и шелковой продукции — 48,9 тыс. т, консервов — 10,9 млн. усл. банок, вина виноградного — 1218 тыс. баб, пива — 1042 тыс. баб.

В 1970 г. посевные площади всех с.-х. культур составили 467,9 тыс. га, под садами и огородами занято 22,5 тыс. га, под виноградниками — 21 тыс. га; площадь орошаемых земель — 106,4 тыс. га. В 1970 г. валовой сбор зерна составил 454,7 тыс. т, в т. ч. пшеницы — 276,5 тыс. т и риса — 13,5 тыс. т, сахарной свеклы — 154 тыс. т, подсолнечника — 20,7 тыс. т, картофеля — 1,5 тыс. т, овощей — 132,9 тыс. т, картофеля — 59,4 тыс. т, плодов — 48 тыс. т, винограда — 105,7 тыс. т. Государству продано больше, чем в 1969 г.: зерна — на 58%, табака — на 32%, картофеля — на 20%, овощей — на 23%, винограда — на 42%, плодов — на 95%.

Поголовье скота и птицы в колхозах, совхозах и др. гос. хозяйствах на 1 января 1971 г. (в тыс. голов): крупного рогатого — 155,8, в т. ч. коров — 52,1; свиней — 134,5, овец и коз — 566,6, птицы — 993,6. Средний удой на одну корову в 1970 г. составил 2019 кг (в 1969 г. — 1750 кг), средний настриг шерсти на одну овцу — 4,4 кг (в 1969 г. — 4,0 кг), от курницы-несушки получено по 145 шт. яиц (в 1969 г. — 138 шт.).

В 1970 г. всеми категориями хозяйств произведено: мяса (в оубойном весе) — 31,6 тыс. т, рыбы — 19,2 тыс. т, шерсти — 2,8 тыс. т, яиц — 94,4 млн. шт. Государству закуплено скота и птицы на 4% больше, чем в 1969 г., молока — на 21%, яиц — на 28%, шерсти — на 6%.

В 1970 г. построены и введены в эксплуатацию жилые дома общей площадью 115 тыс. м², общеобразовательные школы — на 3680 уч. мест, детские дошкольные учреждения — на 535 мест. Газифицировано 10 128 квартир.

На конец 1970 г. в отраслях народного хозяйства было занято 50,2 тыс. специалистов, в т. ч. 20,4 тыс. с высшим образованием. В городах и селах республике в 1970 г. работало 527 общеобразовательных школ, в которых обучалось 278 тыс. чел. В 1970 г. окончила среднюю школу 9700 чел. В двух высших и 12 средних специальных уч. заведениях обучалось 27 558 чел.; в конку ут. фонду гос. уч. заведениях — 5274 спецнаучств.

В республике 382 библиотеки с книжным фондом свыше 4,2 млн. экз., 2 музея, 8 профессиональных и народных театров, филармония, 336 киноустановок, 350 клубов, 75 больниц, 249 здравпунктов, 274 фельдшерских пункта.

В 1970 г. в пионерских и школьных лагерях отдохнула 31 тыс. детей и подростков. По туристским маршрутам прошли 38 тыс. туристов.

Б. Бржжн,

ЧУВАШСКАЯ АССР (Ч у в а ш я)

Площадь — 18,3 тыс. км². Население (на 1 января 1971 г.) — 1237 тыс. чел. Столица — Чебоксары (226 тыс. жит.). Указом Президиума Верховного Совета СССР от 22 июня 1970 г. республика награждена орденом Октябрьской Революции.

Пятилетний план выполнен досрочно к 30 октября 1970 г., причем объем производства промышленной продукции увеличился в 1,8 раза, производительность труда — на 45%.

В 1970 г. план реализации промышленной продукции выполнен на 102,6%. Валовая продукция по сравнению с 1969 г. увеличилась на 9,1%.

В 1970 г. произведено: стали — 150,4 тыс. т, торфобрикеты — 34,2 тыс. т, электротехника — 430 млн. руб., высоковольтной электроаппаратуры — на 6,3 млн. руб., низковольтной электроаппаратуры — на 60,0 млн. руб., приборов и средств автоматизации — на 20,8 млн. руб., кабельных изделий (по весу меди) — 3,2 тыс. т, машин для текстильной промышленности и запасных частей к ним — на 4,3 млн. руб., запасных частей к тракторам — на 56,6 млн. руб., стального литья — 111,3 тыс. т, чугуна — 53,9 тыс. т, чугунов — 55,7 тыс. т, специализированных автоматов — 4350 шт., дуговых электролизаторов — 74,0 тыс. т, фуфурлы — 2,7 тыс. т, красителей для синтетических волокон — 385 т, хлороформа — 8,7 тыс. т, строительного кирпича — 305,1 млн. шт., сборных железобетонных изделий и деталей — 304 тыс. м³, стиральных машин — 434 тыс. шт., piano — 2,9 тыс. шт., мебели — на 24 млн. руб., бумаги — 17,3 тыс. т, хлопчатобумажных тканей — 117,5 млн. м, тугоплавких изделий — 35 млн. пар, бельевой трикотаж — 17,6 млн. шт., мяса (из гос. сырья) — 31,5 тыс. т, масла (из гос. сырья) — 4,9 тыс. т, цельномолочной продукции — 54 тыс. т, пива — 1037 тыс. дал., консервов — 2,5 млн. усл. банок.

В 1970 г. посевные площади всех с.-х. культур составили 807,5 тыс. га, в т. ч. зерновых — 430 тыс. га, в т. ч. кол. — 89,0 тыс. га, картофеля — 100 тыс. га, овощей — 2515 га. Валовой сбор зерна составил 902 тыс. т, хлеба — 15,9 тыс. т. В 1970 г. государству продано: зерна — 149,5 тыс. т (230 к плану), картофеля — 190,4 тыс. т (119% к плану), хлеба — 1375 т (164 % в 1969 г.).

Поголовье скота на 1 января 1971 г. составило (в тыс. гол.): крупного рогатого — 429 (в 1969 г. — 434 тыс. гол., в т. ч. коров — 209,0; свиней — 47,2; овец и коз — 544,2. В 1970 г. во всех категориях хозяйств произведено: мяса (в убойном весе) — 63,7 тыс. т, молока — 378,2 тыс. т, яиц — 203,5 млн. шт., шерсти — 1167 т. В 1970 г. государству продано: мяса (в живом весе) — 64,8 тыс. т (172% к плану), молока — 184 тыс. т (128% к плану), яиц — 67,2 млн. шт. (112% к плану), шерсти — 671 т (118% к плану).

В 1970 г. вступили в строй гравийно-сортировочный завод треста «Чувашстройконструкция», мощности по производству железобетона на 40 тыс. м³, холодильник на 5,1 тыс. т на базе «Росмассорыбторга», трансформаторные подстанции общей мощностью 125 тыс. квт, линии электропередач — 977 км и др. Животноводческие помещения для крупного рогатого скота на 2,2 тыс. скотомест, для свиней — на 9,4 тыс. скотомест, птичника — на 5 тысяч мест, введены в действие механизированные аэросклады на 2,6 тыс. т.

В 1970 г. построено жилых домов общей площадью 288,5 тыс. кв. м. Кроме того, колхозниками и сельской интеллигенцией построено 3 тыс. домов. Введены в действие общеобразовательные школы на 4,8 тыс. уч. мест, детские дошкольные учреждения — на 1145 мест, больницы — на 170 коек и клубы — на 330 мест.

На начало 1970/71 уч. г. в 844 общеобразовательных школах (включая школы рабочих и сельской молодежи) обучалось 291,2 тыс. чел., в вузах и средних специальных уч. заведениях — 34,2 тыс. чел. В 1970 г. вузы выпустили 1395 и средние спец. уч. заведения — 5052 специалиста. К началу 1971 г. в республике было 1206 киноустановок (из них св. 1140 в сельской местности), кинозалов почти в 200 мест. К началу 1971 г. в республике работало 2013 врачей, 9335 среднего мед. персонала, больницы располагали 12 тыс. коек, имелось 3 дома отдыха и 7 санаториев. Численность детей в яслях, детских садах и яслях-садах к концу 1970 г. составила 30 тыс. чел. Летом 1970 г. в пионерских лагерях отдохнуло 23 тыс. детей и подростков.

Ф. Якимов.

ЯКУТСКАЯ АССР

(Я к у т я)

Площадь — 3103,2 тыс. кв. м. Население (на 1 января 1971 г.) — 676 тыс. чел. Столица — Якутск (114 тыс. жит.).

Пятилетний план по основным показателям республика выполнила полностью, при этом объем промышленного производства вырос на 81,3%, производительность труда — на 63%.

В 1970 г. гос. план по производству валовой продукции промышленностью республики выполнен на 105%. Объем промышленной продукции против 1969 г. вырос на 10%.

В 1970 г. вывезено деловой древесины 1173 тыс. м³, добыто угля 1631 тыс. т, произведено: электроэнергии — 112 млн. квт-ч, теплоэнергии — 1890 тыс. Дж, минеральных — 111 тыс. м³, гипса строительного — 5381 т, мебели — 2626 тыс. руб., керамики — 22,9 тыс. м³, минеральной ваты — 27,4 тыс. м³, стеновых крупных бетонных и силикатных блоков — 20,2 млн. шт. усл. кирпича, кирпича строительного — 15,0 млн. шт., сборных железобетонных изделий и деталей — 50,3 тыс. м³, сварных металлоконструкций — 7016 м, изделий строительной — 1639 т, шпестылей выделенных (по стоимости обработки) — 40,3 тыс. руб., обуви — 243 тыс. пар, мяса — 15 759 т, колбасных изделий — 2869 т, масла животного — 2717 т, цельномолочной продукции — 36 752 т, улов рыбы составил 43,3 тыс. ч.

Посевные площади в 1970 г. по всем категориям хозяйств составили 71,1 тыс. га. Валовой сбор зерна урожая 1970 г. составляет 21,5 тыс. т, картофеля — 31,8 тыс. т, овощей — 11,2 тыс. т.

Поголовье скота в колхозах и совхозах на 1 января 1971 г. составило (в тыс. гол.): крупного рогатого — 250,8; т. ч. коров — 99,2; свиней — 1,9; лошадей — 147,8; в республике — 356,3 тыс. оленей. В 1970 г. в колхозах и совхозах произведено мяса всех видов в живом весе 34,9 тыс. т, молока — 106,7 тыс. т. Средний убой молока от одной фуражной коровы составил 1493 кг (в 1969 г. — 1498 кг). Гос. закупки составили: скота и птицы (в живом весе) — 39,1 тыс. т (103,1% в 1969 г.), молока — 83,8 тыс. т. Заготовлено мяса на 82,2 тыс. руб.

В 1970 г. введены в эксплуатацию: вторая газовая турбина Якутской ГРЭС, Кураханский горнообогатительный комбинат, завод крупнопанельного домостроения, плавучая электростанция «Северное Сияние»; животноводческие помещения на 5660 гол.; на 2600 га проведено осушение и на 600 га — орошение.

В 1970 г. гос. и кооперативными предприятиями, колхозами и населением построено общей жилой площади 246,8 тыс. м². Газифицировано 6124 квартиры, проложено 68,1 км газовых сетей и 12,7 км канализации. Введено в эксплуатацию общеобразовательных школ на 4640 уч. мест, детских дошкольных учреждений — на 750 мест.

На начало 1970/71 уч. г. в 692 общеобразовательных школах всех видов обучается 166,3 тыс. чел., в 18 средних специальных уч. заведениях — 11 тыс. чел., в Якутском ун-те — 6,7 тыс. чел. В 1970 г. средние школы выпустили 5,9 тыс. чел., средние специальные уч. заведения — 2453 чел. и ун-т выпустил 599 специалистов.

В республике 274 больших учреждений с числом коек св. 9,5 тыс., 1843 кровати, 8,3 тыс. чел. среднего медперсонала. Имеется 579 массовых библиотек, 690 клубных учреждений, 844 киноустановки, 8 музеев, 41 художественная школа. Летом 1970 г. в пионерских лагерях отдохнуло 22,0 тыс. детей.

А. Говоров.

АДЫГЕЙСКАЯ АВТОНОМНАЯ ОБЛАСТЬ

(А д ы г е я)

Входит в состав Краснодарского края. Площадь — 7,8 тыс. кв. м. Население (на 1 января 1971 г.) — 389 тыс. чел. Центр — Майкоп (115 тыс. жит.).

Пятилетний план область выполнена досрочно в октябре 1970 г., причем объем промышленного производства увеличился на 39% вместо 38% по плану, производительность труда в промышленности выросла на 49%.

В 1970 г. план реализации промышленной продукции выполнен на 103%, сверх плана реализовано различной продукции на 10,9 млн. руб.

В 1970 г. произведено металлорежущих станков 1796 шт., электроэнергия — 415,2 млн. квт-ч, деловой древесины и дров для технологических нужд — 409,7 тыс. м³, пиломатериалов — 147,9 тыс. м³, картона — 64,5 тыс. т, шпалат — 32,0 тыс. м³, ящиков картонных — 31,6 тыс. т, обуви кожаной — 521,3 тыс. пар, мебели — на 16,2 млн. руб., кирпича строительного (без производства колхозами) — 78 млн. шт., мяса и мясородуктов — 11,1 тыс. т, консервов — 154,9 млн. усл. банок, сахарного песка — 65,2 тыс. т, масла животного — 663,4 т (из гос. сырья), масла растительного — 7,4 тыс. т; добыто газа природного 13,5 млрд. м³.

Посевные площади всех с.-х. культур под урожаем 1970 г. составили 249,1 тыс. га. На 571 га увеличилась площадь орошаемых земель. Производство основных с.-х. культур в колхозах и совхозах за 1970 г. составило (тыс. т): зерновых — 464,5; сахарной свеклы (фабричной) — 253,7; конопши-стебли — 17,2; плодов и ягод — 11,2; овощей — 32.

Численность скота и птицы в колхозах и совхозах на 1 января 1971 г. составила (в тыс. гол.): крупного рогатого — 174, в т. ч. коров — 64; свиней — 133; овец и коз — 145, птицы всех видов — 455,9. В 1970 г. в колхозах и совхозах произведено мяса (в убойном весе) 12,9 тыс. т (123% в 1969 г.), молока — 80 тыс. т (101%), яиц — 38 млн. шт. (112%), шерсти — 297 т (109%).

В 1970 г. государству сдано и продано 14,7 млн. пудов хлеба (152% к плану), 20 тыс. т мяса, 68 тыс. т молока, 39 млн. шт. яиц.

В 1970 г. вступили в строй действующих автозавод в Майкопе, 11 600 м² теплиц, зерносклады общей емкостью 15,6 тыс. т, помещения для крупного рогатого скота на 7 тыс. скотомест. Введено 1123 га орошаемых земель. За счет всех источников финансирования в области освоено 91,8 тыс. чел. На начало 1970/71 уч. г. в общеобразовательных школах обучалось 79,6 тыс. чел.

В области 159 массовых библиотек с книжным фондом 1,7 млн. книг, драматический театр, 174 клуба и дома культуры, 302 киноустановки. В 1970 г. кинотеатры посетили 8,1 млн. чел. В области работало 790 врачей и 2673 среднего медперсонала, число больничных коек увеличилось на 12% и составило 3800. 144 детских садов и яслей имеют 12 тыс. мест.

Ю. Якимов.

ГОРНО-АЛТАЙСКАЯ АВТОНОМНАЯ ОБЛАСТЬ

Входит в состав Алтайского края. Площадь — 92,6 тыс. км². Население (на 1 января 1971 г.) — 167 тыс. чел. Центр — Горно-Алтайск (35 тыс. жит.).

В 1970 г. реализация промышленной продукции по сравнению с 1969 г. увеличилась на 10%, объем промышленного производства возрос на 11%, производительность труда — на 10%.

В 1970 г. выведено 657,4 тыс. м² в т. ч. пашевой — 503,8 тыс. м², произведено: пиломатериалов — 44,0 тыс. м³, мебели — на 2242 тыс. руб., кирпича строительного — 7917 тыс. шт., обуви конной — 162,6 тыс. пар, обуви валеной — 12,8 тыс. пар, швейных изделий — на 16,8 млн. руб., гардинно-тюльевой полотна — 14,7 млн. м², сыра — 16 019 ч, мяса — 4120 т, масла животного — 5811 ч, цельномолочной продукции — 73,5 тыс. т.

Посевные площади всех с.-х. культур составили в 1970 г. 129,8 тыс. га, в т. ч. под зерновыми культурами — 80,4, картофеля и овоще-бахчевыми — 3,7 и кормовыми культурами — 65,6 тыс. га. Валовой сбор зерновых составил 466,1 тыс. ч.

На 1 января 1971 г. поголовье скота по всем категориям хозяйств составило (тыс. голов): крупного рогатого — 171,3, в т. ч. коров — 64,4; овец и коз — 1024,9. Производство продукции животноводства по сравнению с 1969 г. возросло: мяса (в живом весе) — на 20,7%, молока — на 11,4%, шерсти — на 1,8%.

В 1970 г. по всем категориям хозяйств продано государству: мяса — 19,8 тыс. т, молока — 39,3 тыс. т, шерсти — 25,7 тыс. ч, яиц — 1123 тыс. шт. Пантовое оленеводство, главным образом мараловодство, выполнило план закупок на 103% и занимает одно из первых мест в СССР.

В 1970 г. предприятиями и организациями области построено жилых домов площадью 31,3 тыс. м², общеобразовательных школ — на 2006 уч. мест, библиотек — на 300 тыс. том. раб., райкомбинат, завод керамзитового гравия, мост через р. Катунь.

На начало 1970/71 уч. г. различными видами обучения охвачено ок. 51 тыс. чел. В 213 общеобразовательных школах — 39,6 тыс. учащихся. В педагогических ин-те и 5 средних специальных уч. заведениях области — 3,9 тыс. чел.

Функционируют 32 больницы, 5 диспансеров, один горно-климатический курорт и 221 др. медицинских учреждений; детские сады и ясли посещают ок. 5,3 тыс. детей. Действуют народный театр и народный хор, 2 концертные бригады, 20 культпунктов и автоклубов, 32 дома культуры, 101 сельский клуб, 128 библиотек с фондом ок. 1300 тыс. экз. книг, 252 киноаппараты, 7 музыкальных и один художественный школы.

По Горному Алтаю проложено 4 всеосезонных и 12 местных туристских маршрутов, работает 5 турбаз. Ежегодно более 35 тыс. туристов посещает Горный Алтай. В 1970 г. в пионерских лагерях в летний период отдохнуло 3316 детей. *Н. Лазебный.*

ИВРЕЙСКАЯ АВТОНОМНАЯ ОБЛАСТЬ

Входит в состав Хабаровского края. Площадь — 36 тыс. км². Население (на 1 января 1971 г.) — 176 тыс. чел. Центр — Виробиджан (57 тыс. жит.).

В 1970 г. план по реализации промышленной продукции выполнен на 102%. По сравнению с 1969 г. объем промышленной продукции возрос на 10%. В 1970 г. произведено: трансформаторов силовых — 4697 тыс. квт, комбайнов зерновых и силосоуборочных — 2829 шт., цемента — 645 тыс. т, извести 99,4 тыс. т, кирпича силикатного — 70,6 млн. шт., обуви конной и валеной — 397 тыс. пар, трикотажных изделий — 10,2 млн. шт., чулочно-носочных изделий — 24,8 млн. пар, швейных изделий — на 21,5 млн. руб., конденсаторных изделий — 5486 т, цельномолочной продукции в переводе на молоко — 87,6 тыс. т.

Посевная площадь с.-х. культур под урожай 1970 г. составила 136,4 тыс. га, в т. ч. под зерновыми — 50,7 тыс. га, под соей — 49,3 тыс. га.

Поголовье скота и птицы на 1 января 1971 г. в совхозах и колхозах составило (тыс. голов): крупного рогатого — 51,9 (102% к 1969 г.), в т. ч. коров — 20,4 (106% к 1969 г.); свиной — 33,2 (137% к 1969 г.), птицы — 29,1 (126% к 1969 г.). Средний удой молока на одну корову в совхозах и колхозах в 1970 г. составил 2200 кг. Средняя годовая яйценоскость одной курицы-несушки — 206 яиц. План продажи государству зерна, картофеля, овощей, мяса, молока, яиц, меда перевыполнен.

Введено в действие 62,1 тыс. м² жилой площади. Вошли в строй 11 магазинов и предприятия общественного питания на 890 мест.

Численность учащихся в общеобразовательных школах, включая учащихся школ рабочей и сельской молодежи, на начало 1970/71 уч. г. — 35 тыс. чел.; в 1970 г. средние школы окончили 1647 чел. Средние специальные уч. заведения выпустили в 1970 г. 1153 молодых специалистов.

В области 113 клубных учреждений в т. ч. 26 домов культуры, 222 киноаппараты, 100 библиотек, 2 музея, 6 музыкальных школ, 3 народных театра, хоровая капелла, детский киностудия. В 1970 г. кинотеатры и киноаппараты обслужили 6,2 млн. чел. В больничных учреждениях насчитывается 1835 коек, работают 223 врача и 1223 чел. среднего медперсонала. В санаториях и домах отдыха отдохнуло и лечилось 4000 чел., в пионерских лагерях и на школьных площадках в летний период отдохнуло 10,3 тыс. детей. Количество мест в детских дошкольных учреждениях составило 11 358. *А. Кример.*

КАРАЧАЕВО-ЧЕРКЕССКАЯ АВТОНОМНАЯ ОБЛАСТЬ

Входит в состав Ставропольского края. Площадь — 14,2 тыс. км². Население (на 1 января 1971 г.) — 347 тыс. чел. Центр — Черкесск (69 тыс. жит.).

Пятилетний план область выполнила досрочно, увеличив промышленное производство в 1,8 раза.

В 1970 г. план реализации промышленной продукции выполнен на 103%, объем промышленного производства возрос по сравнению с 1969 г. на 16%.

В 1970 г. добыто угля 198,2 тыс. т, произведено электроэнергии 609 млн. квт-ч, холодильных установок — 4400 комплектов, железобетонных конструкций — 92,1 тыс. м², кирпича строительного — 47,8 млн. шт., извести строительной — 42 тыс. т, низкопольной аппаратуры — на 6358 тыс. руб., мебели — 243 тыс. м², пиломатериалов — 95,2 тыс. м³, мебели — на 11 млн. руб., обуви конной — 420,8 тыс. пар, швейных изделий — на 16,7 млн. руб., сахара — 42,1 тыс. т, безалкогольных напитков — 187 тыс. дал.

Посевные площади под урожаем 1970 г. во всех категориях хозяйств составили 201 тыс. га, в т. ч. 6,2 тыс. га орешаемых земель. В 1970 г. выведено 15,3 тыс. га зерновых культур (в 1969 г. — 103 тыс. т, в т. ч. 81,5 тыс. т озимой пшеницы (в 1969 г. — 51,1 тыс. т). На 1 января 1971 г. во всех категориях хозяйств насчитывалось 246 тыс. гол. крупного рогатого скота, в т. ч. 92,3 тыс. коров; 41 тыс. свиной, 645,5 тыс. овец и коз. Средний удой молока от одной коровы — 1792 кг. (на 171 кг больше, чем в 1969 г.).

В 1970 г. введена в эксплуатацию первая очередь завода силикатного кирпича, три агрегата ГЭС-4, животноводческие помещения для крупного рогатого скота на 4,5 тыс. гол., зернохранилища на 3,3 тыс. т. В 1970 г. построено жилых домов общей площадью 63,7 тыс. м², за счет личных сбережений и госндредита — 879 жилых домов. Введены школы на 2464 уч. места, дошкольные учреждения — на 322 мест, больницы — на 190 мест. За год газифицировано 3245 квартир.

На начало 1970/71 уч. г. работало 220 общеобразовательных школ, одна вуз, 6 средних специальных уч. заведений и филиал Краснодарского политехнического ин-та. Среднюю школу окончили 3,6 тыс. чел., восьмилетку — 6,7 тыс. чел.

В области 170 массовых библиотек, 175 клубных учреждений, 205 киноаппаратов. Работает св. 500 врачей и св. 2 тыс. чел. среднего мед. персонала. Число коек в больницах увеличилось на 4%. В пионерских лагерях летом 1970 г. отдохнуло св. 2 тыс. детей. *Т. Ч.*

ХАКАССКАЯ АВТОНОМНАЯ ОБЛАСТЬ (Х а к а с и я)

Входит в состав Красноярского края. Площадь — 61,6 тыс. км². Население (на 1 января 1971 г.) — 447 тыс. чел. Центр — Абакан (95 тыс. чел.).

В 1970 г. план реализации промышленной продукции выполнен на 102,8% (110,9% и 1969 г.).

В 1970 г. добыто каменного угля 5214 тыс. т, гипсового камня — 357 тыс. т, вывезено прованса 1961,9 тыс. т, в т. ч. пашевой — 1556 тыс. м², произведено автокранов 154 шт., лесопилочных — 201 шт., литья чугунового — 10,4 тыс. т, извести — 16,1 тыс. т, сборного железобетона — 129,4 тыс. м², кирпича строительного — 108,7 млн. шт.

Посевные площади под урожай 1970 г. составили по всем категориям хозяйств 628,0 тыс. га, в т. ч. по колхозам и совхозам — 585,6 тыс. га, из них зерновыми и зернобобовыми — 368,4 тыс. га, овоще-бахчевыми культур и картофеля — 5,1 тыс. га, кормовых культур — 211,8 тыс. га. Увеличилась площадь посева на орешаемых землях и составила в 1970 г. 34,3 тыс. га.

Поголовье скота в совхозах на 1 января 1971 г. составило (тыс. голов): крупного рогатого — 126,2, в т. ч. коров — 41,9; свиной — 21,0; овец — 1338,8. В 1970 г. средний удой молока на одну фуражную корову составил 2289 кг (в 1969 г. — 2072 кг), средняя годовая яйценоскость одной курицы-несушки — 196 шт. яиц.

По всем хозяйствам области продано государству скота и птицы в живом весе 32,5 тыс. т, молока — 81,2 тыс. т, яиц — 43,9 млн. шт., шерсти — 6,0 тыс. т.

В 1970 г. введено жилой площади 174,5 тыс. км², в т. ч. по индивидуальным домовладениям 181,9 тыс. м², в т. ч. по больше, чем в 1969 г.). Построено и дано общеобразовательных школ на 1600 уч. мест, детских садов — на 280 мест, клубов и домов культуры — на 1100 мест. В 1970 г. газифицировано ок. 6 тыс. квартир, в т. ч. в сельской местности — 2 тыс.

В области работают 368 общеобразовательных школ, 7 средних специальных учебных заведений, пединститут, 216 библиотек, 259 клубов и домов культуры, 380 киноаппараты и 15 музыкальных школ. В Абакане имеются учебно-консультационные пункты Сельскохозяйственного ин-та и Ин-та инженеров железнодорожного транспорта и филиал Политехнического ин-та. В 1970 г. пединститут выпустил 493 специалиста, средние специальные уч. заведения — 1929 специалистов. На 1 января 1971 г. в области работало 630 врачей, имелось 74 больничных учреждений на 5 тыс. больничных коек, 280 детских дошкольных учреждений, в которых насчитывалось 18 880 мест. *Т. Митрухина.*

ТАДЖИКСКАЯ СОВЕТСКАЯ СОЦИАЛИСТИЧЕСКАЯ РЕСПУБЛИКА

(Т а д ж и к и с т а н)

Общие сведения. Площадь — 143,1 тыс. км². Население — 2987 тыс. чел. (на 1 января 1971 г.). В состав Тадж. ССР входит Горно-Бадахшанская автономная область. В республике — 17 городов, 40 поселков городского типа, 40 районов. Столица — Душанбе (388 тыс. жит.). Основное население (по переписи 1970 г.) — таджики (56,2%); узбеков — 23,0%, русских — 11,9% и др. В составе Тадж. ССР образована Ленинабадская обл. (указ Президиума Верховного Совета Тадж. ССР от 23 декабря 1970 г. См. карту).

17 апреля состоялось торжественное заседание ЦК КП Таджикистана и Верховного Совета Тадж. ССР, посвященное 100-летию со дня рождения В. И. Ленина. Ленинскими юбилейными почетными грамотами ЦК КПСС, Президиума Верховного Совета СССР, Совета Министров СССР и ВЦСПС награждены 30 передовых коллективов, предприятий, организаций, совхозов и колхозов.

Государственный строй. Тадж. ССР — союзная советская социалистическая республика, входит в состав СССР. Действующая конституция утверждена 1 марта 1937 г. Верховный Совет Тадж. ССР шесте действующего 8-го созыва избран 13 июня 1971 г. в составе 315 депутатов, в числе которых 76 рабочих, 83 колхозника, 31,1 % беспартийных, 34% женщины.

Пред. Верховного Совета Тадж. ССР — М. Миршарков; заместители председателя — О. Б. Каримова и Х. И. Кияжав, Председатель Президиума Верховного Совета Тадж. ССР — М. Холов; заместители — Н. Заринова, Л. Кармышев; секретарь — Д. Гадов. Члены Президиума: Д. В. Волков, У. Касимов, Т. Курбанов, Х. Мамадзаров, М. Махмадалиев, Р. Муминов, Д. Мухамедов, Г. Паллаев, Д. Расулов, Н. И. Рыжов, Г. Саидова.

Пред. Совета Министров, министр иностранных дел Тадж. ССР — А. Кахаров, первый заместитель — Г. В. Зубарев, заместители — М. Каримова, Х. Н. Мирзаяев, В. Е. Новичков, К. Махкамов (он же — пред. Госплана Тадж. ССР).

В 1970 г. состоялись 2 сессии Верховного Совета Тадж. ССР 7-го созыва. На 7-й сессии (25—26 июня) были обсуждены отчет Министрства легкой промышленности Тадж. ССР по выполнению заданий 5-летнего плана и проект Исправительно-трудового кодекса республики. Верховный Совет принял соответствующие законы и постановления и утвердил указы Президиума, изданные между 6-й и 7-й сессиями. На 8-й сессии (16—18 декабря) были обсуждены и утверждены гос. план развития народного хозяйства и гос. бюджет Тадж. ССР на 1971 г., исполнение гос. бюджета за 1969 г.,

закон о здравоохранении и Земельный кодекс Тадж. ССР; утверждены указы Президиума Верховного Совета республики.

13 декабря состоялось выборы народных судей. Коммунистическая партия Таджикистана на 1 января 1971 г. насчитывала 82 407 членов и 4084 кандидата в члены КПСС, объединенных в 3888 партийных организаций.

4—5 марта 1970 г. состоялся 17-й пленум ЦК КП Таджикистана, обсудивший вопросы о мерах по дальнейшему развитию хлопководства, о практике проведения партийных собраний в партийных организациях республики; была заслушана также информация о выполнении постановлений 15-го и 16-го пленумов ЦК КП Таджикистана.

На 18-м пленуме, состоявшемся 23—24 июня, были рассмотрены вопросы о состоянии работы партийных организаций по коммунистическому воспитанию трудящихся республики и мерах ее улучшения, об ускорении технического прогресса в народном хозяйстве Тадж. ССР в свете требований Декабрьского (1969 г.) пленума ЦК КПСС; пленум заслушал информацию о выполнении постановления 17-го пленума ЦК КП Таджикистана и реализации критических замечаний и предложений, высказанных участниками пленума по вопросу о мерах по дальнейшему развитию хлопководства в республике и информацию о ходе выполнения постановления этого пленума и реализации критических замечаний и предложений, высказанных его участниками по вопросу о практике проведения партийных собраний в партийных организациях. Был рассмотрен также организационный вопрос.

19-й пленум (28 июля) был посвящен итогам Июльского (1970 г.) пленума ЦК КПСС «Очередные задачи партии в области сельского хозяйства» и задачам республиканской партийной организации. На 20-м пленуме ЦК (30 октября) были обсуждены вопросы о созыве очередного, 17-го съезда КП Таджикистана и об организаторской работе Душанбинского горкома и Пролетарского райкома партии в связи с письмом ЦК КПСС, Совета Министров СССР, ВЦСПС и ЦК ВЛКСМ «Об улучшении использования резервов производства и усилении режима экономии в народном хозяйстве».

21-й пленум (15 декабря) обсудил проекты гос. плана развития народного хозяйства и гос. бюджета Тадж. ССР на 1971 г. Был рассмотрен организационный вопрос.

8 января состоялось собрание республиканского партийного актива, посвященное итогам Декабрьского (1969 г.) пленума ЦК КПСС, 7-й сессии Верховного Совета СССР и задачам парторганизации республики. 3 сентября собрание партийного актива Таджикистана обсудило ход выполнения социальных обязательств, взятых трудящимися республики в Ленинском юбилейном году. На собрании с речью выступил Л. И. Брежнев, который находился в Тадж. ССР 1—3 сентября.

18—19 февраля 1971 г. состоялся 17-й съезд КП Таджикистана. 1-й пленум вновь избранного ЦК (19 февраля) рассмотрел организационный вопрос.

Бюро ЦК КП Таджикистана: Н. Абдулжаков, Г. А. Алиев, А. Кахаров, Д. Расулов, И. Р. Рахимова, М. Холов, В. Т. Шевченко, А. И. Шитов, С. Б. Эргашев; кандидаты в члены Бюро: Г. Вобосадыкова, И. Ф. Дедов, Г. В. Зубарев.

Первый секретарь ЦК КП Таджикистана — Д. Расулов, второй секретарь — А. И. Шитов; секретари — Г. А. Алиев, И. Р. Рахимова, С. Б. Эргашев.

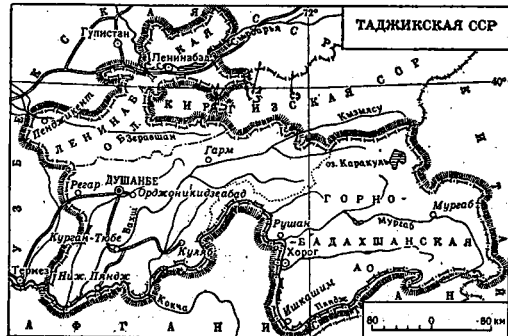

Ленинский Коммунистический Союз Молодежи Таджикистана (ЛКСМТ) насчитывал в своих рядах (на 1 января 1971 г.) 211 553 члена, объединенных в 4290 первичных организаций.

14 февраля 1970 г. состоялся 7-й пленум ЦК комсомола, который утвердил отчетный доклад ЦК ЛКСМТ 19-му съезду комсомола республики и обсудил информацию о выполнении решения 8-го пленума ЦК ВЛКСМ «О работе комсомольских организаций по развертыванию массового движения сельской молодежи за овладение техническими профессиями» комитетами комсомола школы № 11 Кумсангирского района, колхоза «22-й партсъезд», Канибадамской и Московской районных организаций.

19-й съезд комсомола Таджикистана (26—27 февраля) обсудил отчеты ЦК и ревизионной комиссии ЛКСМТ, избрал новый состав ЦК и ревизионной комиссии и делегатов на 16-й съезд ВЛКСМ. На 1-м пленуме (27 февраля) были избраны Бюро ЦК ЛКСМТ и Секретариат. 2-й пленум (8 июня) был посвящен задачам комсомольских организаций в свете решений 16-го съезда ВЛКСМ. На 3-м пленуме (30 ноября) были обсуждены задачи комсомольских организаций республики по развертыванию массового движения молодежи за овладение достижениями науки и техники и ускорению научно-технического прогресса; заслушан вопрос о росте рядов комсомола и информация о ходе выполнения критических замечаний и предложений, высказанных на 19-м съезде ЛКСМТ, и о дальнейшем улучшении коммунистического воспитания молодежи. Был рассмотрен организационный вопрос. 18 мая состоялось собрание республиканского комсомольского актива по итогам Всесоюзного ленинского зачета в ЛКСМТ.

Первый секретарь ЦК ЛКСМТ — Г. Бобосадыкова, второй секретарь — В. Погребной; секретари — Д. Латифов, Р. Тагаева.

Профессиональные союзы на 1 января 1971 г. насчитывали 582 557 чел., объединенных в 5475 организаций. Пред. Республиканского совета профессиональных союзов — А. Хайдаров.

Народное хозяйство. В 1970 г. — завершающем году 8-й пятилетки, национальный доход увеличился на 11%, среднегодовая численность рабочих и служащих в народном хозяйстве была 583 тыс. чел. (по сравнению с 1969 г. на 30 тыс. чел., или на 5%, больше). Капитальные вложения за счет всех источников финансирования — 635 млн. руб. (на 8% больше, чем в 1969 г.). За годы 8-й пятилетки объем промышленного производства возрос в полтора раза. Среднегодовое производство валовой продукции с. х-ва увеличилось по сравнению с предыдущим пятилетием на 23%.

Промышленность. Объем промышленного производства в 1970 г. возрос на 9%. Особенно быстро развивались химическая и пищевая пром-сть, пром-сть строительных материалов. Значительно увеличилось производство товаров культурно-бытового назначения и хозяйственного обихода. К концу 1970 г. по новой системе планирования и экономического стимулирования работали 263 промышленных предприятия (71% промышленной продукции). Производительность труда в промышленности по сравнению с 1969 г. возросла на 7%, прибыль — на 22%. В народное хозяйство внедрено св. 8 тыс. изобретений и рационализаторских предложений, что дает более 10 млн. руб. экономии в расчете на год.

В 1970 г. вступили в строй 29 крупных промышленных предприятий и цехов, в т. ч. Яванская ТЭЦ, завод гидроизоляционных материалов (2-я очередь), завод товарного бетона Мил-ва строительства, производственная база Яванского электрохимкомбината,

Производство важнейших видов промышленной продукции

Виды продукции	1965 г.	1968 г.	1969 г.	1970 г.
Уголь (тыс. т)	904	845	818	886,9
Электроэнергия (млн. ктл-ч)	1567	2356	2995	3250
Газ (млн. м ³)	52	366	438	387,6
Трансформаторы силовые (тыс. квт)	849	1116	1226	1379
Тракторы (штук)	2023	807	1152	1092
Бытовые холодильники (тыс.)	16,5	104	132	129,6
Цемент (тыс. т)	940	820	790	872
Сборный железобетон (тыс. м ³ изделий)	420	541,8	465	543
Кирпич строительный (без производства колхозами, млн. шт.)	284,6	310,1	303	356,5
Хлопок-волокно (тыс. т)	195	212,5	216,6	234,6
Хлопчатобумажные ткани (млн. м)	79	105	99	99,9
Шелковые ткани (млн. м)	34,2	41,5	44,3	43,2
Шерстяные и полушерстяные ковры и новые изделия (тыс. м ²)	2717	2843	2800	3200
Верхний трикотаж (тыс. шт.)	—	2227	3200	3600
Кожаная обувь (тыс. пар)	3600	4677	5400	6100
Растительное масло (на гос. ресурсы сырья, тыс. т)	62,7	70,2	69,9	68,5
Новые (млн. усл. бабоек)	106,9	125	134,5	150,5
Вино виноградное (тыс. бн.)	1363	2987	3319	3470

Ходженский и Московский хлопкозаводы, молочный завод в Курган-Тюбе, сыродельный завод в пос. Дусти, птицефабрика в Орджоникидзебаде (2-я очередь).

Введены в действие 22 нефтяные и газовые скважины, на 249 км увеличилась протяженность линий электропередачи напряжением 35 тыс. в и выше. Расширены мощности Ленинадобской шелкоткацкой ф-ки № 2, Душанбинского кожевенного з-да, Канибадамского консервного комбината, Курган-Тюбинского и Канибадамского хлопкозаводов и т. д.

Сельское хозяйство. В 1970 г. в Таджикистане насчитывалось 283 колхоза и 89 совхозов. Основные отрасли с. х-ва — хлопководство, животноводство, садоводство и виноградарство.

Посевные площади сельскохозяйственных культур (во всех категориях хозяйств, тыс. га)

Культуры	1965 г.	1968 г.	1969 г.	1970 г.
Все сельскохозяйственные культуры	765	748	720	765
В том числе:				
Зерновые	397	339	286	320,5
Технические	244	253	255	266
из них хлопчатник	228	239	242	234
Овоще-бахчевые и картофель	18,6	22,9	24,5	27,4
Кормовые	105	133	154	150,8

За счет гос. средств введено 11,2 тыс. га орошаемых земель, улучшено мелиоративное состояние 11,2 тыс. га земель.

В 1970 г. успешно выполнены гос. планы производства и заготовок основных с.-х. продуктов. Заготовлено 726,5 тыс. т хлопка-сырца (рекордный урожай по сравнению с предыдущими годами), произведено 219 тыс. т зерна, 197 тыс. т овощей. Гос. план закупок хлопка-сырца, табака, зерна, картофеля, овощей, бахчевых, фруктов и винограда, а также продуктов животноводства перевыполнен. Валовая продукция с. х-ва достигла 759 млн. руб. (на 148 млн. руб., на 24% больше, чем в 1969 г.). Валовой доход колхозов стал за год на 38% больше.

Средний удой от одной коровы в год в колхозах и совхозах — 1101 кг (в 1969 г. был на 97 кг меньше),

Поголовье продуктивного скота
(во всех категориях хозяйств, на конец года, тыс.)

	1965 г.	1968 г.	1969 г.	1970 г.
Крупный рогатый скот	818	965	973	1009
в т. ч. коровы	325	375	378	390
Свиньи	64	38	62	76
Овцы и козы	2431	3004	2497	2636

настриг шерсти от одной овцы — 2 кг, яйценоскость одной курицы — 123 яйца, а на птицефабриках — 157 яиц.

Производство основных продуктов животноводства (во всех категориях хозяйств)

	1965 г.	1968 г.	1969 г.	1970 г.
Мясо и сало (в убойном весе, тыс. т)	51	59	57	60
Молоко (тыс. т)	230	274	260	285
Яйца (млн. штук)	85	115	114	126
Шерсть (тыс. т)	4,3	5,4	4,7	5,1

Перевыполнен план производства основных продуктов животноводства: мяса, молока, яиц, каракульских смушек.

В 1970 г. с. х-во получило 2892 трактора в физических единицах, 1250 грузовых и специализированных автомобилей, 435 хлопкоуборочных машин, 154 зерноуборочных, 140 силосоуборочных комбайнов, 1204 культиватора, 909 тракторных плугов, 912 тракторных сенокосил, 691 косилку, 236 универсальных погрузчиков; 676 тыс. т минеральных удобрений. Введены в действие животноводческие помещения на 27 тыс. голов, склады минеральных удобрений на 8,5 тыс. т, ремонтные предприятия на 3,1 тыс. условных капитальных ремонтов в год, парники на 2,2 тыс. рам, теплицы на 2,5 тыс. м². Линии электропередачи для электрификации с. х-ва увеличились на 2066 км.

В 1970 г. бригады, возглавляемые Р. Холматовым, А. Маркиевым, В. Каримовым, Б. Одинаевым из Шаарузского р-на, Р. Муминовым из Вахского р-на, С. Джаникуловым, А. Холматовым, Г. Каршиевым, Б. Тухтаевым из Колхозабадского р-на, Н. Эльмуратовым, С. Салиевым, Н. Тагайкуловым из Курган-Тюбинского р-на и десятки других, получили по 37—46 т тонковолокнистых сортов хлопка с 1 га. По 40—50 т хлопка советских сортов получили бригады Н. Мусаева, Б. Аляхмедовой, Б. Абдулакатова, В. Каландарова, З. Курбанова, Р. Худойкулова из Восейского р-на, Т. Хатамовой из Кулябского р-на, Р. Исмагова, А. Одинаева из Московского р-на, К. Гуломовой, А. Тиллябовым из Яванского р-на и др. Механизатор П. Ахмедов из колхоза им. Ленина Восейского р-на собрал св. 300 т хлопка. По 200—250 т собрали механики-водители Д. Давлят из Восейского, С. Одинаев и И. Ибрагимов из Кулябского, Х. Нуров и А. Халиков из Московского, Л. Шайманов и С. Алланазаров из Яванского, А. Асроров и Х. Мирзарахманов из Колхозабадского, Р. Озодов и М. Абдурахманов из Матчинского р-нов и др.

Материальное благосостояние. Среднемесячная заработная плата рабочих и служащих в 1970 г. — 118 руб. (на 4,5% больше, чем в 1969 г.). Из общественных фондов потребления население получило выплат и льгот на 11% больше, чем в предыдущем году. За счет всех источников финансирования введены в эксплуатацию жилые дома общей площадью 1120 тыс. м². Получили новые квартиры и улучшили жилищные условия 128 тыс. чел. Газифи-

цировано св. 32 тыс. квартир. Объем бытового обслуживания возрос на 24%, а в сельской местности — на 43%.

В народное хозяйство направлено 13,8 тыс. молодых специалистов, окончивших высшие и средние спец. учебные заведения (в т. ч. вышло — 6 тыс. чел.), училища профессионально-технического образования подготовили св. 12 тыс. молодых квалифицированных рабочих. В республике — 5,1 тыс. научных работников, из них 1458 докторов и кандидатов наук (на 1 января 1971 г.).

Академия наук Таджикской ССР. Основана 14 апреля 1951 г. В ее составе (на 1 января 1971 г.) — 1 почетный академик, 21 действительный член, 19 членов-корреспондентов. Президент — М. С. Асимов.

В 1970 г. из физико-технического ин-та им. С. Умарова выделен самостоятельное учреждение отдел математики с вычислительным центром.

14 апреля состоялось годичное собрание АН, обсудившее итоги работы за 1969 г. и определившее основные задачи на 1970 г.

В 1970 г. в научных учреждениях АН разрабатывались 63 проблемы, включающие 166 тем. В числе трудов, вышедших в 1970 г.: коллективные работы — «Горнотехника ленинских идей» (1969 г.; совместно с Ин-том истории партии при ЦК КП Таджикистана), «Пути повышения эффективности капитальных вложений и основных фондов в народном хозяйстве Таджикской ССР в 1919—1969 годах», «Таджики Кавказелина и Дарваза» (вып. 2), «Природные условия и ресурсы растительности Памира», «Сильные землетрясения», «Сейсмостойкость плотин» (вып. 1, 1969 г.), «Методы возделывания полезных растений в условиях Памира», «Каталог восточных рукописей» (т. 4); М. С. Асимов — «Возникновение и становление философского мышления», Б. И. Исмаилов — «Бухара (1918—1920 гг.)», А. И. Завулов — «Освоение новых промышленных предприятий Таджикистана», И. А. Падечкин и А. В. Косачев — «Экологическая оценка пастищ и сенокосов Памира по растительному покрову», Ш. С. Маитов — «Методы расчета на прочность несущих конструкций из тонкоствольных стержней при статических и динамических нагрузках», А. А. Деркачев и С. Х. Негматулаев — «Динамические расчетные схемы зданий и их свободные колебания», С. А. Захаров — «Развитие тектонических представлений в Таджикистане и гитоза зонального пояса», И. Я. Канторов — «Свойства и методы применения антивнх анилинных красителей», Б. Н. Низамухомедов — «Таджикское языкознание», А. Афаэхзода — «Поэма „Лейли и Меджнун“ Абдурахмана Динами» (критическое исследование) и др.

В 1970 г. выпущены «Доклады АН Таджикской ССР» (т. 13, № 1—12), «Известия» отделений биологических наук, физико-математических и геолого-химических наук, № 1—4, общественных наук, № 1—4, «Выпущены Института астрофизики», № 53—57. Выпущено 29 томов периодических изданий.

В 1970 г. АН Тадж. ССР вместе с Ин-том истории партии при ЦК КП Таджикистана проведены объединенные научные сессии, посвященные 100-летию со дня рождения В. И. Ленина и 150-летию со дня рождения Ф. Энгельса, теоретическая конференция, посвященная 50-летию Бухарской народной советской республики. Ученые АН участвовали в работе 4-й конференции по изучению спорных участков Средней Азии и Казахстана (Ташкент), Всесоюзного гелиомитологического совещания (Москва), Всесоюзного координационного совещания по проблеме «Биологические основы освоения, реконструкции и охраны истинно степных ландшафтов», 9-го Всесоюзного симпозиума по методам изучения и прогноза селевых, оползневых и обваловых явлений и процессов в горных областях (Душанбе), Международного конгресса экономической истории (Ленинград). Ученые АН участвовали в работе 13-го Международного конгресса историков (Москва), международных семинаров экономической комиссии ООН для Азии (Дели), 9-го Международного симпозиума по экономическому планированию (Душанбе) и по культуре Купанской эпохи (Афганистан), 9-го Международного конгресса по обогащению полезных ископаемых, 4-го Всемирного конгресса гастроэнтерологов (Нидерланды), 14-й Генеральной ассамблеи Международного астрономического союза (Великобритания), 15-го Международного орнитологического конгресса (Нидерланды), Международного конгресса философов (ЛПР), Всесоюзного научного симпозиума на тему «Ганди и Ленин» и Всесоюзного научного семинара на тему «Ленин и женский вопрос» (Дели).

В учреждениях АН побывало 48 иностранных ученых из 18 стран.

Учредительный фонд Центральной научной библиотеки АН Тадж. ССР — 792 в тыс. экз. Она обслуживает научную литературу со 130 учреждениями 25 стран мира. 177 библиотек АН Тадж. ССР. Премии им. Абу Али ибн-Сины 1970 г. в области науки и техники присуждены Р. В. Баратову и С. А. Раджабову.

Культурная жизнь.* В феврале 1970 г. состоялся объединенный пленум правлений творческих союзов Таджикистана на тему «О воплощении ленинских принципов партийности и народности в таджикской советской литературе и искусстве». Интересным событием культурной жизни республики была декада таджикской культуры в Литовской ССР (октябрь).

Художественная литература и литературоведение. В 1970 г. из произведений классиков таджикско-персидской литературы вышли в свет: Насир Хосров — «Сафар-Нома», Хилоли — «Гаэли», Омар Хайям — «Рубайят» (на кн. 1969 г.). Из произведений современной таджикской литературы: в области поэзии — сб. стихотворений М. Каноатова «Караван света», К. Кирова «Напевы вершин», Т. Пулоди «Утро моего края», С. Вали-заде «Влюбленный в весну», Б. Рахим-заде «Сказание горы»; в области прозы — роман Х. Назарова «Мирзо Ризо», историческая повесть А. Павловой «Витязь Уструшаны», «Избранные произведения» М. Миршакара (т. 1), Д. Одинаева «Пестрые листья». Из произведений литературы народов СССР изданы «Божий меч» К. Кульева, «Встречающие солнце на высоте» М. Геттуева, сборник «Янтарный берег и солнечный край», посвященный декаде литовской культуры в Таджикистане. На таджикском языке изданы произведения А. Гуляшки «Контрразведка», Куй-Дик-Ай «Женщина из Бай Шао», Кришна Чандра «Одна девушка к тысяча влюбленных». Из литературоведческих работ вышли в свет «Художественное творчество, народ и время» Р. Амонова, «Образ вождя в таджикской литературе» С. Таварова. Гос. премия Тадж. ССР им. А. Рудаки в области литературы, искусства и архитектуры 1970 г. присуждена Р. Джалилу за роман «Шураб».

Театр. В 1970 г. в Таджикистане работало 10 профессиональных театров, в т. ч. 3 драматических, 2 театра музкомедии, 3 музыкально-драматических, театр оперы и балета и театр кукол. Из спектаклей, поставленных в 1970 г., следует отметить «Солдат революции» Г. Абдулло (реж. Х. Рахматуллаев), «Без родины» С. Сафарова, «Школьное зная» М. Миршакара (реж. спектаклей Х. Майбалиев), «Бежан и Манижа» Ф. Хушгноби (по мотивам Фирдоуси, реж. Ш. Княмов) в Таджикском акад. театре драмы им. А. Лахути; «Кремлевские курянт» Н. Погодина, «Мой сын Володя» Ю. Яковлева, «Трансвааль в огне» Ф. Ташмухамедова и Я. Гордона, «Фархад в Нуреке» С. Саидмуродова (реж. спектаклей Ф. Ташмухамедов), «С вечера до полудня» В. Розова (реж. Е. Батуриш) в Русском драм. театре им. В. В. Маяковского; «Караван идет» А. Бахори (реж. С. Холматов), «Карим Девона» Т. Ахмаджанова, «Ломоть хлеба» А. Сидки (оба спектакля поставлены Х. Абдуразаковым) в Ленинабадском театре музкомедии им. А. С. Пункина; «Последний приказ» А. Бахори (реж. К. Муродов) в Канибадамском муз.-драм. театре; «Дорогой Ленина» (литературный монтаж), «Шесть живых» Я. Дроздовского (оба спектакля поставлены М. Шароповым) в Кулябском муз.-драм. театре; «Адолат» И. Акрамова, «Ночи разлуки» А. Шукухи (реж. спектаклей С. Нуралиев) в Науском муз.-драм. театре; «Гостишца „Астория“» А. Штейна (реж. В. Баронов), «Неравный брак» В. Константиновича и Б. Рацера (реж. В. Кошевой) в Русском театре драмы и комедии Чкаловска; «Пламя свободы» Г. Абдулло и «Вечно живой» Е. Ашурмамадова (реж. Б. Карамхудоев) в Хорогском обл. театре музкомедии им. А. Рудаки.

В 1970 г. театры и концертные коллективы республике гастролировали в городах РСФСР, Украины,

Прибалтики, Закавказья, Молдавии, Узбекистана и Туркмени.

Гос. премия Тадж. ССР им. А. Рудаки в области литературы, искусства и архитектуры 1970 г. присуждена А. Бурханову за исполнение роли В. И. Ленина в Тадж. акад. театре драмы им. А. Лахути.

Музыка. Тадж. Гос. театр оперы и балета им. С. Айна в 1970 г. поставил оперы «Легенда о Шераке» С. Хамраева, «Парасту» («Ласточка») А. Одинаева (оба спектакля поставлены Ш. Низомовым, дирижер И. Абдуллаев), балеты «Шелкунчик» П. И. Чайковского (балетмейстер Л. Серебровская, дирижер П. Баленко), «Лейли и Меджнун» С. Баласаняна (балетмейстер Н. Конокс, дирижер Э. Айрапетянц), оперетту «Почелуй Чанити» Ю. Милютину (режиссер А. Бакалейников, дирижер П. Баленко).

Из созданных в 1970 г. композиторами Таджикистана произведений следует отметить ораторию Я. Сабанова «Огни Нурека», кантату З. Шахиди «Ленин — наше солнце», поэму для симфонического оркестра Ф. Салиева, концерт для скрипки с оркестром М. Атаева, поэму «Мароканда» («Самарканд») для симфонического оркестра Ф. Ахмедова.

В ноябре 1970 г. состоялся 5-й съезд композиторов Таджикистана.

Гос. премия Тадж. ССР им. А. Рудаки в области литературы, искусства и архитектуры 1970 г. присуждена Ш. Сайфиддинову за песню «Республика моя», поэмы для голоса и симфонического оркестра «Рохи Макбара», «Осторожно, Сталинград» и «Ода партии».

Кино. Студия «Таджикфильм» в 1970 г. выпустила 3 полнометражных художественных фильма — «Третья дочь» (сценарий Ф. Ниязи, И. Филимоновой, режиссер А. Тураев, оператор А. Маисуров), «Дороги бывают разные» (сценарий С. Джурабаева, Б. Носика, режиссер М. Касымова, оператор З. Дахте), «Легенда тюрьмы Павиак» (сценарий Р. Кушириновича, Б. Носика, режиссер С. Хамидов, операторы И. Миньковецкий, Ю. Нейман); 3 художественных телевизионных фильма — «Валетная колоса» (сценарий Р. Кушириновича, режиссер Т. Сабиров, оператор А. Панасюк), «Женых и невеста» (сценарий Т. Зулфикарова, режиссер М. Махмудов, оператор А. Мансуров), «Я — балерина» (автор сценария и режиссер Л. Кимярова, оператор В. Шумский).

На экран выпущено 16 хроникально-документальных короткометражных фильмов, в т. ч. «Каникулы в раю» (сценарий С. Корнеева, режиссер-оператор Е. Кузин), «Наследие предков» (сценарий В. Вознесенского, режиссер-оператор А. Мансуров), «Дом мой, Нурек» (сценарий В. Максименко, режиссер В. Эрвайс, операторы Б. Касымов, А. Ташев), «Ленинская весна» (сценарий В. Суркова, режиссер Н. Тилляев, операторы А. Ташев, О. Тилляев, В. Бидило), «Декада дружбы» (сценарист-режиссер В. Ахатов, операторы А. Ташев, З. Дахте, Ш. Султанов), «По следам Б. Яеянского» (сценарий В. Хабуря, режиссер-оператор В. Бидило), «Пребывание Л. И. Брежнев в Таджикистане» (режиссер В. Ахатов, операторы Ш. Султанов, О. Тилляев, Б. Касымов, А. Ташев и др.).

На таджикский язык дублировано 36 художественных фильмов и 137 частей киножурналов. Выпущено 12 номеров киножурнала «Советский Таджикистан». 8 сюжетов снято для союзного экрана.

В 1970 г. в Таджикистане был проведен фестиваль документальных фильмов армянской киностудии. Таджикские кинематографисты участвовали во Всесоюзном кинофестивале художественных и документальных фильмов в Минске и Всесоюзном фестивале спортивных фильмов.

В 1970 г. в республике работало св. 1000 киноустановок. Кинофильмы просмотрело более 36 млн. зрителей.

Изобразительные искусства. В 1970 г. Союзом художников Таджикистана было организовано 17 выставок, в т. ч. 8 стационарных. Наиболее значительные из них — юбилейная республиканская художественная выставка, посвященная 100-летию со дня рождения В. И. Ленина, лучшие произведения которой экспонировались в Москве на Всесоюзной выставке, посвященной этой знаменательной дате (в ее экспозицию вошли работы, созданные за последние два года), республиканская выставка, приуроченная к 25-летию победы советского народа и его Вооруженных Сил в Великой Отечественной войне 1941—45 гг., выставки работ народных умельцев и детского рисунка, посвященные 100-летию со дня рождения В. И. Ленина, выставки произведений заслуж. деятеля иск-в Тадж. ССР В. Серебрянского (в связи с 50-летием со дня рождения и 30-летием творческой деятельности), произведений художников В. Фомина и М. Ганжалова. Передвижные выставки были организованы в Регарском и Вахском районах.

Выставка произведений живописи, графики, скульптуры, театрально-декорационного и прикладного искусства демонстрировалась в Вильносе. Жители Душанбе имели возможность познакомиться с выставками работ мастеров советского изобразительного искусства В. Фаворского и Д. Дубинского.

Среди наиболее значительных произведений, созданных художниками республики в 1970 г., в области живописи — «Мать» В. Боборыкина, «Письмо вождя», «Акбайтал», «Дума о вождях Х. Хушвакова», «Пригласение к празднику» Э. Хабибуллаева, «Незабываемая встреча» (Рахимбаев у В. И. Ленина) А. Рахимова, «В. И. Ленин и Н. К. Крупская среди участников международного женского форума» А. Камелина, «С Ильичем» Л. Арузманова, «Целинники» Р. Абдурашимова, «Труженики полей» М. Абдурахманова и Г. Яралова; в области графики — «С Лениным» (плакат) П. Гейвандова и Л. Арузманова, «Марш Октября» (динографора) К. Туренко, «Наш путь — путь мира» С. Краснополского; в области декоративно-прикладного искусства — «Искусство принадлежит народу» (панно в технике кундали) М. Алимова, «Сбор урожая», «К Ленину», «Девушка с кувшином» С. Нуритдинова и др.

ТУРКМЕНСКАЯ СОВЕТСКАЯ СОЦИАЛИСТИЧЕСКАЯ РЕСПУБЛИКА (Туркменистан, Туркмения)

Общие сведения. Площадь — 488,1 тыс. км². Население — 2223 тыс. чел. (на 1 января 1971 г.). В составе Туркм. ССР — 3 области, 34 района, 15 городов, 67 поселков городского типа. Столица — Ашхабад (259 тыс. жит.). Основное население — туркмены (65,6%); русских — 14,5%, узбеков — 8,3%, казахов — 3,2%.

16 апреля в Ашхабаде состоялась торжественное заседание ЦК КП Туркменистана и Верховного Совета Туркм. ССР, посвященное 100-летию со дня рождения В. И. Ленина. 31 передовой коллектив, предприятия, организации, совхоз и колхоз награждены ленинскими юбилейными почетными грамотами ЦК КПСС, Президиума Верховного Совета СССР, Совета Министров СССР и ВЦСПС.

14 декабря 1970 г. в составе Туркм. ССР образованы Марыйская, Чарджоуская и Ташаузская области (см. карту).

Государственный строй. Туркменская ССР — союзная советская социалистическая республика, вхо-

дующая в состав СССР. Конституция республики утверждена 2 марта 1937 г. Верховный Совет Туркм. ССР ныне действующего 8-го созыва избран 13 июня 1971 г. в составе 285 депутатов, в числе которых 64 рабочих, 79 колхозников, 100 женщин, 92 беспартийных.

Председатель Верховного Совета Туркм. ССР — Д. Караев, заместители — Р. Мамедова и В. В. Нуштаев. Председатель Президиума Верховного Совета Туркм. ССР — А.-М. Клычев; заместители — С. Я. Лапин, С. М. Дурсунова, секретарь — Т. Бабаева; члены Президиума: П. Анираозов, И. П. Бражников, М. Гапуров, Г. В. Гребенко, А. Дурдыев, Х. К. Караев, В. В. Михайлов, А. М. Петриков, Э. Тагиев, Д. Ханимов, Г. Шамедов.

Председатель Совета Министров, министр иностранных дел Туркм. ССР — О. Н. Оразмухамедов, первый заместитель — Б. Ф. Бурашников; заместители — М. Моллаева, В. А. Иноноров, Т. Сахатлиев, С. П. Токарев (он же — пред. Госплана Туркм. ССР).

Архитектура. Из современных зданий, построенных и введенных в эксплуатацию в 1970 г., 8-этажный жилой дом (арх. В. Афанасьев), спортивный зал Таджикского техникума физической культуры (по типовому проекту).

Художественная самодеятельность. В 1970 г. в 2036 коллективах художественной самодеятельности участвовало 37 871 чел. Работало 17 народных театров. В Таджикистане прошел республиканский смотр самодеятельного искусства, посвященный 100-летию со дня рождения В. И. Ленина.

В честь этой знаменательной даты в залах Союза художников республики была развернута выставка самодеятельных художников. Самодеятельный коллектив Хорогского Дома культуры «Памир» завоевал третье место на 3-м Международном фестивале ансамблей горных земель в Польше (г. Закопане).

Общественные и культурные контакты с зарубежными странами. В 1970 г. республику посетили 78 делегаций и группы специалистов, деятели науки и культуры из 34 стран: 5481 иностранный турист. В Таджикистане находились делегация ИАР, делегация НФОЮВ, делегации Национального собрания Рундической республики во главе с его председателем Т. Вагарагазом, Общества афганско-советской дружбы во главе с вице-президентом радио Афганистана Г. Х. Кушаном, группа ответственных работников образования и воспитания ИАР, а также делегация из СРР, НРБ, Индии и др. стран.

Делегации науки и культуры республики были участниками дней таджикской культуры в индийском штате Уттар-Прадеш. Делегация Таджикского об-ва дружбы и культурной связи с зарубежными странами посетила Афганистан, делегация из Душанбе посетила тунисский город Монастир для установления контактов с городом-побратимом.

Таджикстан поддерживает культурные контакты с 90 странами мира. В Тадж. ССР гастролировали артисты СРР, Италии и др. стран.

ГОРНО-БАДАХШАНСКАЯ АВТОНОМНАЯ ОБЛАСТЬ

Образована 2 января 1925 г. Площадь — 63,7 тыс. км². Население — 101 тыс. чел. (на 1 января 1971 г.). Центр — Хорог (13 тыс. жит.). Ведущая отрасль экономики — сельское хозяйство. Общая посевная площадь — 15,8 тыс. га. В 1970 г. произведено (тыс. ц): зерновых и зернобобовых культур — 79,2, картофеля — 50,9, табака — 20,3. Поголовье крупного рогатого скота в колхозах и совхозах области (на 1 января 1971 г., тыс.) — 43,2, овец и коз — 225,8 (по уточненным данным, на 1 января 1970 г. было соответственно 43 и 218,3 тыс. голов).

План 1970 г. по реализации продукции промышленности выполнен на 116,7%.

К началу 1970/71 уч. года в области было 272 общеобразовательные школы (27,2 тыс. учащихся). Имеется музыкальная школа, техническое и мед. училища, Хорогский обл. театр музыкальной им. А. Рудани, Дом народного творчества, краеведческий музей. В 1970 г. работало 69 киноустановок, 122 клуба, 112 библиотек с книжным фондом 765 тыс. экз.

План 1970 г. по реализации продукции промышленности выполнен на 116,7%.



В 1970 г. состоялись 2 сессии Верховного Совета Туркм. ССР 7-го созыва. 7-я сессия (23 июня) рассмотрела вопросы: о состоянии торговли в республике и мерах дальнейшего ее улучшения, о выполнении закона об охране природы в Туркм. ССР. Верховный Совет утвердил указы Президиума, изданные между 6-й и 7-й сессиями. На 8-й сессии (23—24 декабря) Верховный Совет обсудил и утвердил гос. план развития народного хозяйства и гос. бюджет Туркм. ССР на 1971 г. и отчет об исполнении гос. бюджета республики за 1969 г. Кроме того, были рассмотрены и приняты закон об утверждении Земельного кодекса и закон о здравоохранении Туркм. ССР. Верховный Совет утвердил указы Президиума, изданные между 7-й и 8-й сессиями.

13 декабря в Туркм. ССР прошли выборы народных судей.

Коммунистическая партия Туркменистана на 1 января 1971 г. насчитывала 66 390 членов и 3472 кандидата в члены партии, объединенных в 3367 первичных организаций.

В 1970 г. состоялось 5 пленумов ЦК КП Туркменистана. На 19-м пленуме (27 января) были обсуждены задачи партийной организации республики по дальнейшему повышению роли женщин в коммунистическом строительстве. Пленум рассмотрел организационный вопрос. 16 апреля состоялся 20-й, торжественный пленум, посвященный 100-летию со дня рождения В. И. Ленина. Итоги Июльского (1970 г.) пленума ЦК КПСС и задачи партийной организации Туркмени по выполнению его решений были рассмотрены на 21-м пленуме (10 июля). Пленум заслушал также информацию о ходе выполнения постановлений пленумов и Бюро ЦК КП Туркменистана. Задачами партийной организации по достойной встрече 24-го съезда КПСС был посвящен 22-й пленум (19 ноября). Пленум принял решение о созыве очередного, 20-го съезда КП Туркменистана. 23-й пленум (22 декабря) обсудил гос. план развития народного хозяйства и гос. бюджет Туркм. ССР на 1971 г. и исполнение гос. бюджета за 1969 г.

1 сентября на собрании республиканского партийного актива, посвященном вопросу о ходе выполнения социалистических обязательств, принятых трудящимися на завершающий год пятилетки, с речью выступил Л. И. Брежнев.

19—20 февраля 1971 г. состоялся очередной, 20-й съезд КП Туркменистана. 1-й пленум (20 февраля) рассмотрел организационные вопросы.

Бюро ЦК КП Туркменистана: Ч. Атаев, Б. Ф. Бурашников, М. Гапуров, Б. Гельдыев, П. С. Долгов, А. Ишанкулиев, А.-М. Клычев, О. Н. Орамухамедов, В. Н. Рыков. Кандидаты в члены Бюро: Д. Караев, В. М. Переудин, М. К. Шабасаров.

Первый секретарь ЦК КП Туркменистана — М. Гапуров, второй секретарь — В. Н. Рыков, секретари: Ч. Атаев, Б. Гельдыев, П. С. Долгов.

Ленинский Коммунистический Союз Молодежи Туркменистана (ЛКСМТ) на 1 января 1971 г. насчитывал 197 927 членов (3483 первичные комсомольские организации).

5—6 марта 1970 г. состоялся 23-й съезд ЛКСМТ, который заслушал отчетные доклады ЦК ЛКСМТ и ревизионной комиссии, избрал руководящие органы комсомола республики и делегатов на 16-й съезд ВЛКСМ. 1-й пленум (6 марта) рассмотрел организационный вопрос. На 2-м пленуме (31 марта) были обсуждены вопросы о состоянии работы комсомольских организаций республики среди женской молодежи в свете требований 19-го пленума ЦК КП Туркменистана и мерах по ее улучшению и о ходе выполнения постановления 8-го пленума ЦК ВЛКСМ «О работе комсомольских организаций по развертыванию массового движения сельской молодежи за овладение техническими профессиями» в Тедженской и Чарджоуской комсомольских организациях. 3-й пленум (18 сентября) был посвящен итогам Июльского (1970 г.) пленума ЦК КП Туркменистана и задачам комсомольских организаций республики по выполнению его решений, а также работе Ленинской районной комсомольской организации Ашхабада по достойной встрече 24-го съезда КПСС и работе Бюро ЦК ЛКСМТ после 23-го съезда ЛКСМТ. Были обсуждены организационные вопросы. Состояние и меры по дальнейшему улучшению марксистско-ленинской закалки молодежи было предметом обсуждения на 4-м пленуме (18 декабря).

Первый секретарь ЦК ЛКСМТ — Т. Б. Дурдыев, второй секретарь — А. В. Анкиев; секретари — К. Х. Агалиев, Н. Х. Махтумова.

Профессиональные союзы на 1 января 1971 г. насчитывали 501,8 тыс. членов. Пред. Туркменского республиканского совета профсоюзов — Д. Караев.

Народное хозяйство. В 1970 г. среднегодовая численность рабочих и служащих в народном хозяйстве была 481 тыс. чел. (на 4,8% больше, чем в 1969 г.). За годы 8-й пятилетки объем промышленного производства увеличился почти в полтора раза. Досрочно, за 4 года, выполнен 5-летний план по хлопку и закупкам зерна, перевыполнены планы закупок продуктов животноводства.

Промышленность. План реализации продукции в 1970 г. выполнен на 104%. Объем промышленной продукции по сравнению с 1969 г. увеличился на 13%. К концу 1970 г. на новую систему планирования и экономического стимулирования переведено 166 предприятий, выпускающих 59% продукции. Этими предприятиями произведено продукции на 11% больше, чем в 1969 г.

Производительность труда в промышленности по сравнению с 1969 г. повысилась на 11%. В 1970 г. за счет гос. капитальных вложений в народное хозяйство введено основных фондов на 525 млн. руб. (на 9% больше, чем в 1969 г.). В строй вошли: 97 нефтяных скважин, э-д товарного раствора в Ашхабаде (96 тыс. м³ раствора в год), мощности по производству шива на 1500 тыс. га в год, по переработке мяса (10 т в смену), производству колбасных изделий (2 т в смену), цельномолочной продукции (10 т в смену) на Тахта-Базарском молочном з-де, холодильника на 400 т на Марыйском мясокомбинате, хранилища для картофеля, овощей и фруктов на 2 тыс. т в Красноводске, общетоварные склады на 2,7 тыс. м³ полезной площади, ателье и комбинаты бытового обслуживания на 420 тыс. руб. услуг в год и др. объекты. В Ашхабаде пущены новые троллейбусные линии (19 км).

Сельское хозяйство. На 1 января 1971 г. в республике было 53 совхоза и 327 колхозов. Основная

Производство основных видов промышленной продукции

Виды продукции	1965 г.	1968 г.	1969 г.	1970 г.
Электроэнергия (млн. кет-ч)	1402	1667	1738	1830
Нефть (тыс. т)	9636	12879	13725	14487
Газ природный (включая попутный, млн. м ³)	1157	4843	7535	13107
Минеральные удобрения (в условных единицах, тыс. т)	257	345	330	367,8
Вентиляторы для градирен (шт.)	951	1700	1436	1567
Газовые плиты (тыс. шт.)	81,5	100	109	87
Цемент (тыс. т)	340	351	308	360
Шифер асбестовый (млн. условных плиток)	—	15	15	26
Сборные железобетонные конструкции и детали (тыс. м ³ изделий)	282	359	376	436
Оконное стекло (тыс. м ²)	7665	9449	8687	8644
Хлопок-волокно (тыс. т)	150	186	174	223
Шелковые ткани (тыс. т)	61	1123	4416	4850
Хлопчатобумажные ткани (млн. м)	20	22	20,5	19,0
Шелк-сырец (т)	272	287	249	229
Бельевой трикотаж (млн. шт.)	5,4	5,4	4,8	4,2
Верхний трикотаж (млн. шт.)	0,8	1,8	2,0	2,0
Чулочно-носовые изделия (млн. пар)	4,9	4,4	4,3	4,1
Кожаная обувь (млн. пар)	1,8	2,1	1,9	2,0

с.-х. культура — хлопчатник. План заготовки хлопка-сырца 1970 г. выполнен досрочно (2 октября за 32 рабочих дня). Собран рекордный в истории республики урожай. Государству продано св. 868 тыс. т хлопка. Св. 167 тыс. т — ценнейшие тонковолокнистые сорта. План сдачи этих сортов выполнен на 111,4%. В 1970 г. все 27 хлопкосеющих районов выполнили и перевыполнили план заготовки хлопка-сырца. Рекордный урожай вырастили труженники с. х-ва Тахта-Базарского р-на (19,4 тыс. т, 194,2%), Куяна-Ургенского (80,3 тыс. т, 191,2%), Ильялинского (42,1 тыс. т, 188,9%), Тахтинского (47 тыс. т, 183,4%), Мургабского (40,4 тыс. т, 182,1%), Марынского (73,8 тыс. т, 177,9%), Карабекаульского (15 тыс. т, 176,8%), Ташауанского (30,1 тыс. т, 175%), Сайтского (28,8 тыс. т, 174,3%), Чаршангинского (15,1 тыс. т, 173,5%), Керкинского (53,5 тыс. т, 170,4%), Ленинского (25,3 тыс. т, 168,8%), Чарджуоского (52,2 тыс. т, 168,3%), Дейнауоского (43,9 тыс. т, 164,5%), Калининского (44 тыс. т, 164,4%), Ашхабадского (7,5 тыс. т, 156,7%), Бахарденского (3,1 тыс. т, 154,1%) и др. Наиболее высокий урожай получили колхозы: «Большевик» (4074 т, 272,5%) Дейнауоского р-на, им. Калинина (4233 т, 272,2%) Ильялинского р-на, им. Кирова (3902 т, 260,1%) Мургабского р-на, «Ленинград» (2590 т, 251,4%) Калининского р-на, им. К. Маркса (4202 т, 251,6%), «40 лет ТССР» (6604 т, 246,8%), «Ленинград» (9005 т, 243,8%), «Искра» (9474 т, 243%) Куяна-Ургенского р-на, им. Кирова (4595 т, 241,8%) Тахта-Базарского р-на и многие другие.

Из 25 районов, имевших план механизированного сбора хлопка, 21 его выполнили и перевыполнили. В 1970 г. машинами собрано 291,2 тыс. т хлопка (126,6% плана, 33,6% всего урожая). План машинной уборки

Посевные площади сельскохозяйственных культур (по всем категориям хозяйств, тыс. га)

	1965 г.	1968 г.	1969 г.	1970 г.
Вся посевная площадь	517	544	560	635,9
В том числе:				
Технические	261	282	316	400,5
из них хлопчатник	257	279	312	387,2
Зерновые	133	106	81	84,3
Овоще-бахчевые и картофель	29	28,6	37,6	35,0
Кормовые	94	127	125	116,1

выполнили колхозы и совхозы Тахта-Базарского р-на на 181,4%, Ашхабадского — на 180%, Карабекаульского — на 170,6%, Туркмен-Калинского — на 162%, Мургабского — на 160%, Чарджуоского — на 159,9%, Чаршангинского — на 151%, Сайтского — на 148%, Иолотанского — на 143,8% и др. Наибольших успехов в машинном сборе добились колхозы: «Ленинизм» (план выполнен на 286,7%), им. Кирова (на 240,2%), «Коммунизм» (на 200,1%) Тахта-Базарского р-на, «Тезе-ёл» (на 249,2%), «Ленинизм» (на 232,2%) Байрам-Алийского р-на, «Победа» (на 264,8%) Иолотанского р-на, им. Калинина (на 247,8%) Мургабского р-на, «Тезе-ёл» (на 242%) Туркмен-Калинского р-на, им. Ленина (на 232,2%), им. ХХII партсъезда (на 224,1%), «Коммунизм» (на 219%) Карабекаульского р-на, «Ленинград» (на 220,8%) Куяна-Ургенского р-на, совхоз им. Девяти ашхабадских комиссаров (на 234,1%) Ашхабадского р-на и др.

Наивысших показателей добились механики-водители хлопкоуборочных машин: А. Ягшев, собравший за сезон 557 м, А. Баймухамедов (498 м), А. Италамов (493 м) из совхоза «Теджен» Тедженского р-на, Г. Мамедов (420 м) из совхоза им. Девяти ашхабадских комиссаров Ашхабадского р-на, Х. Ярмамедов (426 м), В. Джувазов (387 м) из совхоза «Москва» Байрам-Алийского р-на, Г. Хемраев (340 м) из колхоза «Москва» Сайтского р-на, Э. Акиязов (345 м) из колхоза «Победа» Иолотанского р-на и др.

Вторая после хлопководства отрасль с. х-ва — животноводство, главным образом каракуля и овцеводство.

Поголовье продуктивного скота (во всех категориях хозяйств, на конец года, тыс.)

	1965 г.	1968 г.	1969 г.	1970 г.
Крупный рогатый скот	405	452	433	446
в том числе коровы	164	189	185	184
Свины	53	52	49	67
Овцы и козы	4036	4669	3958	4473,3

Почти восстановлено поголовье овец и коз, снизившееся в 1969 г. из-за сложных погодных условий и стихийных бедствий.

Успешно выполнены и перевыполнены гос. планы закупок зерна, овощей, бахчевых культур, скота и птицы, молока, яиц, шерсти, каракуля и других видов продукции.

В 1970 г. во всех категориях хозяйств республики произведено: мяса (в убойном весе) 48 тыс. т, молока — 187 тыс. т, яиц — 122 млн. шт., шерсти — 13,7 тыс. т.

С. х-во республики в 1970 г. получило 4152 трактора в физических единицах, 786 грузовых автомобилей, 738 хлопкоуборочных машин, 139 зерноуборочных комбайнов, 4238 культиваторов, 1855 тракторных плугов, 657 косилок и др. сельхозтехнику, а также 658 тыс. т минеральных удобрений. Построены помещения для содержания 252,9 тыс. овец и коз, коровники на 9,5 тыс. голов, птичники на 165,4 тыс. птиц. Введено 13,8 тыс. га орошаемых земель, мелиоративно улучшено 51,3 тыс. га, капитальная планировка произведена на 19,6 тыс. га, улучшено обеспечение водой 33,2 тыс. га, обводнено 842 тыс. га пастбищ.

Материальное благосостояние. Среднемесячная заработная плата рабочих и служащих в 1970 г. — 128 руб. (на 4,7% больше, чем в 1969 г.). Возросли выплаты и льготы, получаемые населением из общественных фондов потребления. За счет гос. средств, средств кооперативных организаций, колхозов и населения в 1970 г. введено в эксплуатацию 1036 тыс. м² жилой площади. Газифицировано св. 36 тыс. квартир. Объем бытовых услуг стал больше, чем в 1969 г., на

«Женитьба» Н. Гоголя, «Девичьи напевы» А. Таганова, А. Коменкова (реж. спектаклей А. Джалыев).

В 1970 г. композитор А. Агаджиков написал Первую симфонию, композитор В. Мухатов закончил вокально-симфоническую поэму «Сказание о коммунисте» на слова А. Агаджикова, Ч. Нурумов создал «Текинские фрески» для симфонического оркестра.

На республиканском конкурсе, посвященном 100-летию со дня рождения В. И. Ленина, «Концерт-поэма» для виолончели с оркестром А. Агаджикова удостоен 1-й премии.

На Всесоюзном конкурсе на лучшие песни и хоровые произведения, посвященные ленинскому юбилею, авторы песни «Голос Востока» композитор В. Мухатов и поэт А. Агаджиков удостоены 2-й премии.

К и н о. Киностудия «Туркменфильм» в 1970 г. выпустила на экран художественные фильмы: «Смерти нет, ребята» (сценарий С. Атаева, режиссер Б. Мансуров, оператор В. Каламшинов), «За рекой граница» (сценаристы О. Смирнов, А. Карлиев, Д. Маркиш, режиссер А. Карлиев, оператор А. Карпухин), фильм-концерт для телевидения «Приключения Алдара Косе» (авторы И. Репин и Л. Репин, режиссер Л. Репин, операторы К. Яхзанов, С. Ваганов). Зрители познакомились с новыми документальными фильмами: «Память» (сценарист В. Горохов, режиссер К. Орасахатов, оператор К. Чпишев), «Город и река» (авторы сценария Х. Якубов, К. Орасахатов, режиссер К. Орасахатов, оператор М. Курбанклычев), «Корабли пустыни» (сценаристы К. Бердыев, Я. Сейдов, режиссер Я. Сейдов, оператор А. Аташян), «Перекличка» (сценарий Ш. Борджакова, режиссер Х. Якубов, оператор К. Яхзанов), «Валет разрешается» (сценарист А. Белянинов, режиссер и оператор В. Лавров), «Туркменистан славит Ленина» (сценарий О. Годжаева, режиссер А. Геокленов, оператор М. Курбанклычев), «Белые звезды» (сценарист М. Бодрий, режиссер Я. Сейдов, операторы К. Чпишев, В. Гукасов), «Я — археолог» (сценарист Д. Маркиш, режиссер Х. Нарлиев, оператор Н. Шамухамедов), «Ритмы и краски Туркмении» (сценарий В. Горохова, режиссер М. Союханов, оператор М. Курбанклычев), «Золото пустыни» (сценарий В. Горохова, Х. Оразмурадова, режиссер М. Союханов, оператор В. Гукасов), «Неподатая колыбельная» (сценарий В. Белоусова, режиссер Н. Копысов, оператор Ш. Аннаев), «География ТССР» (сценарист А. Кошаев, режиссеры К. Яхзанов, Н. Копысов, оператор К. Яхзанов), «Природа ТССР» (сценаристы Л. Непесова, А. Белянинов, режиссеры К. Яхзанов, Н. Копысов, оператор К. Яхзанов), «Туркменские дыны» (сценарий А. Пайтыкова, А. Хатамова, режиссер К. Орасахатов, операторы М. Курбанклычев, К. Чпишев) и др.

Кроме того, выпущено 12 номеров киножурнала «Советский Туркменистан», 4 выпуска сатирического киножурнала «Найза» («Штык»). На туркм. язык дублировано 42 художественных фильма, 51 киножурнал «Новости дня», 24 киножурнала «Наука и техника», 49 частей научно-популярных, с.-х. и др. фильмов.

УЗБЕКСКАЯ СОВЕТСКАЯ СОЦИАЛИСТИЧЕСКАЯ РЕСПУБЛИКА

(Узбекистан)

Общие сведения. Площадь — 449,6 тыс. км². Население — 12,3 млн. чел. (на 1 января 1971 г.). В состав республики входят Каракалпакская АССР, 10 областей, 115 районов, 44 города и 85 поселков городского типа. Столица — Ташкент (1424 тыс. жит.). Основное население (по переписи 1970 г.) — узбеки (64,7%); русских — 12,5%, татар — 4,8%, казахов — 4,6%, таджиков — 3,8%, каракалпаков — 1,9%, и др. 17 апреля состоялось торжественное заседание ЦК КП

На 1 января 1971 г. насчитывалось 754 киноустановки. Кинофильмы просмотрело 33,8 млн. зрителей.

Изобразительные искусства. Туркменский гос. музей изобразительных искусств показал в 1970 г. переходящую с 1969 г. выставку конкурсных произведений художников Туркменистана, посвященную 100-летию со дня рождения В. И. Ленина. На ней было представлено 160 экспонатов, в числе которых 43 произведения живописи, 32 — графики, 50 — скульптуры, 35 — прикладного искусства. Музеум организован: республиканская конкурсная выставка работ мастеров народного-прикладного искусства и самостоятельных художников (200 экспонатов); юбилейная художественная выставка (317 экспонатов); выставка театрально-декорационного искусства (36), прикладного искусства (99); эти выставки посвящены 100-летию со дня рождения В. И. Ленина; республиканская художественная выставка, приуроченная к 25-летию победы советского народа в Великой Отечественной войне (155 экспонатов), выставка дипломных работ студентов Туркм. гос. художественного училища выпуска 1970 г. (демонстрировалось 71 произведение живописи). Выставки посетило ок. 192 тыс. чел. Кроме того, музеум в 1970 г. в городах и селах Туркмении была развернута 61 передвижная выставка (св. 576 тыс. посетителей).

А р х и т е к т у р а. В 1970 г. в Ашхабаде завершено строительство 9-го и 10-го микрорайонов (арх. В. Кутумов, А. Курбанлиев, Е. Висоцкий, инж. Ю. Бондаренко, З. Чернянская), построены здания поликлиники № 2 (арх. Э. Кривачевская, инж. Г. Николаев), Ленинского РК КПТ и райисполкома (арх. Л. Черкасова, инж. Г. Марголин), Туркм. респ. конторы стройбанка (арх. Ф. Алиев, инж. В. Букин), открыт обелиск памяти воинов Туркменистана, павших в Великой Отечественной войне 1941—45 гг. (арх. Ф. Багиров, А. Курбанлиев, скульптор Д. Джумадулди, инж. Б. Кисим). В Красноводске сдана в эксплуатацию гостиница на 220 мест (арх. В. Бунаков, инж. Г. Николаев). В Челекене построено кафе на 150 мест по типовому проекту.

Х у д о ж е с т в е н н а я с а м о д е я т е л ь н о с т ь. На 1 января 1971 г. в республике было 1907 кружков художественной самодеятельности, в которых занималось 35,2 тыс. чел., 37 народных театров и 2 филармонии.

Общественные и культурные контакты с зарубежными странами. В 1970 г. Туркмению посетило св. 2,5 тыс. чел. из зарубежных стран, в т. ч. делегация участников Международной встречи, посвященной 100-летию со дня рождения В. И. Ленина, делегация Об-ва вьетнамско-советской дружбы во главе с членом ЦК ПТВ министром при канцелярии премьер-министра ДРВ Чан Хыу Зыком, делегация федерации молодежных организаций Индонезии, женщины Нигерии и Сьерра-Леоне, работницы образования и воспитания ОАР, группа писателей — участников конференции писателей стран Азии и Африки в Дели — и др., а также туристы из ГДР, ПНР, ВНР, ЧССР, НРБ и др. стран.

Группы общественных деятелей и деятелей культуры, туристы Туркмении в 1970 г. побывали в НРБ, ГДР, ВНР, СФРЮ, Индии, Италии, ОАР, Франции и др. странах. Цирковой ансамбль «Джигиты солнечной Туркмении» в 1970 г. гастролировал в странах Латинской Америки.

Узбекистана и Верховного Совета Узб. ССР, посвященное 100-летию со дня рождения В. И. Ленина. В этот день в Ташкенте состоялся митинг в честь открытия филиала Центрального музея В. И. Ленина. 76 передовых коллективов, предприятий, организаций, совхозов и колхозов награждены Ленинскими юбилейными почетными грамотами ЦК КПСС, Президиума Верховного Совета СССР, Совета Министров СССР и ВЦСПС.

16 декабря 1970 г. Ташкентская обл. награждена орденом Ленина.

Государственный строй. Узбекская ССР — союзная советская социалистическая республика, входит в состав СССР. Образована 27 октября 1924 г. Действующая конституция утверждена 14 февраля 1937 г. Верховный Совет Узб. ССР ныне действующего 8-го созыва избран 13 июня 1971 г. в составе 452 депутатов. Среди избранных депутатов 51 женщина, 227 рабочих и колхозников, 311 членов и кандидатов в члены КПСС. Председатель Верховного Совета Узб. ССР — С. Х. Сираждинов, заместители — П. Ф. Глазатов, С. Есимов, З. Исраилова, Г. Рамотова. Председатель Президиума Верховного Совета Узб. ССР — Н. М. Матчанов, заместители — А. С. Абдали, Д. Ешимбетов; секретарь — Х. М. Пулатова; члены Президиума — А. Алиханова, С. Асамов, Х. Асамов, К. Ахмедов, А. М. Кадыров, Р. Марданова, Я. Наврузов, А. Одилов, А. А. Олесова, Ш. Р. Рашидов, В. Н. Сивец, М.-Г. Г. Хаан, П. Ф. Шелев. Председатель Совета Министров Узб. ССР — Н. Д. Худайбердыев, первый заместитель — Т. Н. Осетров, заместители — Р. Х. Абдуллаева, Г. А. Габриельянц, С.-К. Зиядуллаев (он же — пред. Госплана Узб. ССР), И. В. Марцинюк, М. Турсунов (он же — министр иностранных дел), А. Р. Ходжаев.

На 7-й сессии 7-го созыва (23—24 июня 1970 г.) Верховный Совет обсудил вопросы о состоянии производства товаров народного потребления и мерах его дальнейшего увеличения; о ходе выполнения закона Узб. ССР об охране памятников культуры; об исполнении гос. бюджета за 1969 г.; о проекте Исправительно-трудового кодекса Узб. ССР; о регламенте Верховного Совета республики. Были приняты соответствующие законодательные акты и утверждены указы Президиума, изданные между 6-й и 7-й сессиями. На 8-й сессии (25 сентября) были рассмотрены вопросы о председателе Президиума Верховного Совета республики; о дальнейшем улучшении здоровья населения Узб. ССР; о Земельном кодексе. Верховный Совет принял соответствующие законы и постановления и утвердил указы Президиума, изданные между сессиями. На 9-й сессии (22—23 декабря) были обсуждены и утверждены гос. план развития народного хозяйства и гос. бюджет республики на 1971 г., закон Узб. ССР о здравоохранении, утверждены указы Президиума.

13 декабря состоялись выборы народных судей. Коммунистическая партия Узбекистана на 1 января 1971 г. насчитывала 406 015 членов и 22 492 кандидата в члены партии, объединенных в 13 523 первичные партийные организации.

13 января 1970 г. состоялся 17-й пленум ЦК КП Узбекистана, обсудивший вопросы о мерах по дальнейшему развитию хлопководства в республике, постановление ЦК КПСС «О практике проведения партийных собраний в Ярославской городской партийной организации» и задачи партийной организации Узбекистана. 18-й пленум (20—21 мая) рассмотрел вопросы о работе партийных организаций республики по выполнению решений 23-го съезда КПСС и Декабрьского (1969 г.) пленума ЦК КПСС об укреплении партийной и государственной дисциплины и повышении ответственности кадров за порученное дело, а также задачи партийной организации республики по дальнейшему повышению активности женщин в коммунистическом строительстве. 19-й пленум (28 июля) был посвящен итогам Июльского (1970 г.) пленума ЦК КПСС и очередным задачам партийной организации Узбекистана в области сельского хозяйства. Меры по обеспечению сбора и сдачи государству 4,4 млн. т хлопка и задачи партийной организации республики, а также организационные вопросы были предметом рассмотрения 20-го пленума (25 сентября). Задачами партийной организации по дальнейшему повышению эффективности промышленного производства,

состоянию и мерам по дальнейшему развитию животноводства в республике был посвящен 21-й пленум (24 ноября). На пленуме был решен вопрос о созыве очередного, 18-го съезда КП Узбекистана. 22-й пленум (21 декабря) обсудил вопросы о гос. плане развития народного хозяйства и гос. бюджете Узб. ССР на 1971 г.

8 сентября на собрании партийного актива республики, посвященном подготовке к 24-му съезду КПСС и соц. обязательствам, принятым трудящимися Узбекистана на завершающий год пятилетки, с речью выступил Л. И. Брежнев.

2—4 марта 1971 г. состоялся 18-й съезд КП Узбекистана. 1-й пленум вновь избранного ЦК (4 марта) рассмотрел организационные вопросы.

Бюро ЦК КП Узбекистана: И. Г. Анисимкин, С. Е. Белоножко, А. Д. Бесчастнов, Ю. Р. Курбанов, В. Г. Ломоносов, Н. М. Матчанов, М. М. Мусаханов, Т. Н. Осетров, А. У. Салимов, Ш. Р. Рашидов, Н. Д. Худайбердыев.

Кандидаты в члены Бюро: К. Камалов, Н. Махмудов, С. Р. Расулов, С. У. Султанов.

Первый секретарь ЦК КП Узбекистана — Ш. Р. Рашидов, второй секретарь — В. Г. Ломоносов; секретари: И. Г. Анисимкин, Ю. Р. Курбанов, А. У. Салимов.

Ленинский Коммунистический Союз Молодежи Узбекистана (ЛКСМ Узбекистана) на 1 января 1971 г. объединяет 1 084 271 члена ВЛКСМ (13 501 первичная комсомольская организация).

9 января состоялся 14-й пленум ЦК ЛКСМ Узбекистана, обсудивший задачи комсомольской организации республики по развертыванию массового движения сельской молодежи за овладение техническими профессиями в свете решений 8-го пленума ЦК ВЛКСМ. Был рассмотрен организационный вопрос.

4—5 марта 1970 г. проходил 19-й съезд ЛКСМ Узбекистана, который обсудил отчеты ЦК и ревизионной комиссии и избрал руководящие органы. 1-й пленум (5 марта) рассмотрел организационные вопросы. Итоги 16-го съезда ВЛКСМ и задачи комсомольских организаций республики были обсуждены на 2-м пленуме (5 июня), 3-й пленум (29 октября) был посвящен задачам комсомольских организаций Узбекистана по участию в орошении и освоении земель Каршинской степи. На 4-м пленуме (3 декабря) была обсуждена работа комсомольских организаций г. Навои и совхоза им. Я. Худайбердыева Чустского р-на Наманганской обл. по достоящей встрече 24-го съезда КПСС. 25—26 ноября в Ташкенте состоялся Всесоюзный слет молодых хлопководов.

Первый секретарь ЦК ЛКСМ Узбекистана — Э. Гафуржанов (с марта 1971 г.), второй секретарь — В. Б. Арсентьев; секретари: Д. А. Абдуразакова, Р. Р. Алимов, А. К. Камилджанов.

Профессиональные союзы на 1 января 1971 г. насчитывали 2 792 091 члена (24 710 первичных профсоюзных организаций). Председатель республиканского совета профсоюзов — М. А. Замдов.

Народное хозяйство. Среднегодовая численность рабочих и служащих в народном хозяйстве в 1970 г. была 2,7 млн. чел. (на 5% больше, чем в 1969 г.). Валовой общественный продукт увеличился за год на 12%, национальный доход — на 15%, объем валовой продукции промышленности — на 9%, сельского хозяйства — на 24%, объем капитальных вложений — на 10%. За годы 8-й пятилетки валовой общественный продукт возрос на 38%, национальный доход — на 36%, валовая продукция промышленности — на 35%. Основные производственные фонды в промышленности увеличились в 1,6 раза. Колхозы и совхозы продали государству 20 млн. 668 тыс. т хлопка-сырца, на 3 млн. 244 тыс. т больше, чем в предыдущем пятилетии.

Промышленность. Объем промышленного производства по сравнению с 1969 г. увеличился на

9%, годовой план по реализации промышленной продукции выполнен на 103,1%. По новой системе планирования и экономического стимулирования работает подавляющая часть промышленных предприятий, которые дают св. 90% прибыли.

Производство важнейших видов промышленной продукции

Виды продукции	1965 г.	1968 г.	1969 г.	1970 г.
Электроэнергия (млн. кет-ч)	11483	15041	15776	18300
Газ природный, включая попутный (млн. м ³)	16474	28988	30769	32094
Нефть (тыс. т)	1800	1848	1799	1805
Прокат черных металлов (тыс. т)	255	313	318	322
Минеральные удобрения (в условных единицах, тыс. т)	2146	3368	3466	4093
Тракторы (в фаначеских единицах, шт.)	16750	22003	21086	21095
Хлопкоуборочные машины (в двухрядном исполнении, шт.)	7749	7731	9800	10406
Прядильные машины (шт.)	682	791	828	811
Цемент (тыс. т)	2465	2934	2900	3197
Сборные железобетонные и бетонные конструкции и детали (тыс. м ³ изделий)	1821	2754	2582	3026
Хлопок-волокно (тыс. т)	1274	1415	1313	1443
Шелковые ткани (млн. м)	38	46,4	48,7	50
Бельевой трикотаж (млн. шт.)	16,7	17,1	17,1	21,7
Верхний трикотаж (млн. шт.)	5,4	9,2	10,7	11,0
Женская обувь (млн. пар)	14,1	17,2	17,8	18,4
Консервы (млн. усл. банок)	232	284,5	301	334,1
Виноградное вино (тыс. джл)	4491	6351	7310	7840

В 1970 г. вошли в строй два энергоблока (10-й и 11-й) на Ташкентской ГРЭС и один на Чарвакской ГЭС, в предельно сжатые сроки построен Алмалыкский цинковый з-д. Сданы в эксплуатацию фарфоровый з-д и швейная ф-ка по выпуску капроновых плащей в Самарканде, введены мощности на з-дах «Ташсельмаш», Чирчикском трансформаторном и др.

В 1970 г. в народное хозяйство внедрено 35,9 тыс. изобретений и рационализаторских предложений, давших экономико св. 57 млн. руб. в год. Производительность труда увеличилась по сравнению с 1969 г. почти на 7%.

Сельское хозяйство. На 1 января 1971 г. в Узб. ССР было 1056 колхозов (включая рыболовецкие) и 377 совхозов. Во всех категориях хозяйств в 1970 г. произведено зерна св. 987 тыс. т (на 155 тыс. т больше, чем в 1969 г.). Валовой сбор риса — 187 тыс. т (на 25 тыс. т больше). Производство зерна, коконов, каракульских смушек, табака, шерсти, молока значительно превзошло уровень, намеченный 5-летним планом.

Распределение посевных площадей по сельскохозяйственным культурам (во всех категориях хозяйств, тыс. га)

Культуры	1965 г.	1968 г.	1969 г.	1970 г.
Вся посевная площадь	3447	3495	3480	3589
В том числе:				
Зерновые (включая кукурузу на зерно)	1275	1274	1198	1172
Технические	1648	1636	1699	1814
из них хлопчатник	1617	1605	1669	1783
Картофель и овощи-бахчевые	109	132	126,5	127,0
Кормовые (включая кукурузу молочно-восковой спелости)	415	453	457	475

В 1970 г. в Узбекистане достигнут наивысший урожай хлопка — 4 млн. 668 тыс. т (на 618 тыс. т больше плана). В полтора раза больше плана изготовлено тонковолокнистых сортов. Урожайность хлопка — 26,2 ц с 1 га, самая высокая за всю историю хлопководства. Наибольший урожай получен в Хорезмской обл. (39 ц с 1 га). Хлопкоробы Сурхандарьинской обл. собрали 32,3 ц, Бухарской обл. — 28,3 ц, Каракалпакской

АССР — 27,9 ц, Кашкардынской обл. — 26,4 ц. Хлопкоробы Янгйарыкского, Ургенчского, Шаватского, Джаркурганского, Турткульского, Сарияссынского, Шурчинского р-нов получили с 1 га по 36—41 ц. 45—50 ц добились колхозы «40 лет Октября» Янгйарыкского р-на, им. К. Маркса Ургенчского, «Социализм» Денауского, им. Ахунбабаева Турткульского, им. Орджоникидзе Бирунинского р-на, совхозы им. М. Горького, «Сурхан», им. 30-летия ВЛКСМ, «Нарпай» и др. Бригады, руководимые К. Кадыровым из колхоза им. К. Маркса Ургенчского р-на, Н. Джураевым из колхоза им. Свердлова Свердловского р-на, К. Ходжаевым из колхоза «Социализм» Джаркурганского р-на, М. Турдыевым из колхоза им. Энгельса Касанского р-на, получили по 50 ц и более с 1 га.

В 1970 г. машинами собрано 1,6 млн. т хлопка (в 1,8 раза больше, чем в 1965 г.). Механизаторы Сырдарьинской обл. собрали 344 тыс. т (60% урожая), половину урожая убрали машинами хозяйства Ташкентской обл., совхозы Главсредазирсовхозостроя — 78%. Почти весь урожай собран машинами в совхозах «Малек», «Самарканд», «Правда», им. 15-летия ВЛКСМ, им. Пятилетия Узбекской ССР. Механизатор Ш. Кудратов собрал рекордное количество хлопка — 650 т. По 300 т и более собрали А. Курбанов, А. Худайназаров, Х. Палванов, П. Дадалджанов, Р. Мухамедова, А. Ибрагимова, С. Продан и др.

Хлеборобы продали государству 367 тыс. т зерна (на 81 тыс. т больше плана), риса изготовлено 130 тыс. т (по плану 120). План заготовки овощей выполнен на 121,4%, бахчевых культур — на 122,8%, картофеля — на 106,3%, фруктов — на 177,6%, винограда — на 147,4%.

Поголовье продуктивного скота (во всех категориях хозяйств, на конец года, в тыс.)

	1965 г.	1968 г.	1969 г.	1970 г.
Крупный рогатый скот	2532	2890	2889	2936
в том числе коровы	1065	1210	1203,0	1196
Свиньи	256	266	271,0	332
Овцы и козы	8017	8544	7284	8000

Успешно выполнены планы заготовок мяса, молока, яиц и шерсти. План заготовок коконов выполнен на 105,6%. Удой молока от одной коровы — 1186 кг, настриг шерсти с овцы — 3,2 кг, яйценоскость кур — 114 яиц от одной курицы-несушки.

Производство основных продуктов животноводства (во всех категориях хозяйств)

	1965 г.	1968 г.	1969 г.	1970 г.
Мясо в убойном весе (тыс. т)	167,3	203	200	208
Молоко (тыс. т)	955,0	1214	1276	1322
Яйца (млн. штук)	566,3	706,4	734	864

Введено в эксплуатацию 49,9 тыс. га орошаемых земель, улучшено мелиоративное состояние 133 тыс. га, обводнено 470 тыс. га пастбищ. В 1970 г. с х-во получено 17,2 тыс. тракторов, 3 тыс. автомобилей, 584 зерноуборочных и 471 сенокосилочных комбайнов, 7,4 тыс. тракторных плугов, 3,5 тыс. хлопкоуборочных машин и др. с-х. технику; 3,5 млн. т минеральных удобрений.

Материальное благосостояние. Среднемесячная заработная плата выросла за год на 3,6%, в т. ч. в промышленности — на 6,9%, в с. х-ве — на 3,8%. Из общественных фондов потребления население получило выплат и льгот 2231 млн. руб. (на 8,5% больше, чем в 1969 г.). На гос. средства, средства кооп-

ративных предприятий и организаций, колхозов и населенных местостроено жилищных домов общей площадью 5092 тыс. м². План бытового обслуживания населения выполнен на 101%. Объем услуг в 1970 г. стал на 17% больше, чем в 1969 г., а в сельской местности — на 33%. Газифицировано 138 тыс. квартир. В народное хозяйство направлено 75 тыс. молодых специалистов с высшим и средним специальным образованием. В республике — 26 тыс. научных работников, 470 из них — доктора наук, 7020 — кандидаты наук (на 1 января 1971 г.).

Академия наук Узбекской ССР. Основана в 1943 г. В ее составе — 2 почетных академика, 47 академиков и 55 членов-корреспондентов. Президент — А. С. Садыков. В Академии — 5 отделений, 23 института, Каракалпакский филиал, фундаментальная б-ка, музей истории народов Узбекистана им. Айбека и Гос. музей литературы им. А. Навои.

31 марта 1970 г. состоялось годовое собрание АН Узб. ССР, обсудившее отчет о деятельности Академии за 4 года.

В области математики, кибернетики продолжено изучение ряда актуальных вопросов теории чисел, теории функций, топологии, завершены исследования по методу фундаментальных функций краевых задач математической физики, разработан новый метод численного решения полной системы уравнений гидродинамики с его приложением к задачам прогноза погоды; завершена разработка многоресурсной системы сетевого планирования и управления строительством «комплекта», составлена методика по внутрихозяйственной специализации хлопководческих хозяйств с применением экономико-математических методов в ЭВМ. В институте ядерной физики, физико-математическом и астрономическом институтах проведены исследования свойств нечетных и четных атомных ядер в широкой области периодической таблицы; разработаны, собраны и введены в действие установки для измерения времен жизни возбужденных состояний атомных ядер. Завершена работа по определению золота в водах Узбекистана, разработки по созданию комплекса автоматизированной системы массового активационного анализа руд на золото. Получены ценные данные по характеристикам структурных и параметрам полупроводниковых соединений и полупроводников, разработаны системы солнечных преселительных установок и типов гелио-нагревательных устройств и выработаны рекомендации по их промышленному производству и др., впервые измерен порог кинетической эмиссии электронов. Астрономами изучены физики Солнца и солнечной активности, физики звезд, межзвездной среды, программы исследования свойств атмосферы и территории Узбекистана по геолого-геофизическим данным; построена сейсодинамическая теория сложных систем подземных сооружений и разработаны методы их расчета. Химики получили высококонцентрированное удобрение — полифосфат аммония, разработаны методы получения сорбентов из ангреситов углей для извлечения меди из промышленных отходов и новых видов концентрированных гелевых удобрений на основе гуматов аммония и аммофоса; на хлопчатнике испытано большое число синтезированных гербицидов, стимуляторов роста, дефолиантов и препаратов против вилта. Биологи создали вилтоустойчивые, скороспелые и высокоурожайные сорта хлопчатника «Ташкент-1», «Ташкент-2» и «Ташкент-3», сорта «АН-502», «АН-503». Установлен характер процесса биосинтеза нуклеиновых кислот в клетках животных и растений и печени под действием физиологических доз тироксина и др.

В институте философии и права исследовано значение ряда философских категорий в научном познании действительности; раскрыта роль семейного и гражданского права в установлении коммунистических отношений на селе и др. В Институте экономики завершены исследования закономерности расширенного воспроизводства в промышленности Узбекистана, структурных изменений капитальных вложений в цветной металлургии, машиностроении, промышленности строительных материалов; обобщен опыт работы 450 промышленных предприятий в новых условиях стимулирования производства в соответствии с экономической реформой и даны рекомендации по совершенствованию этой работы; даны анализ и рекомендации по совершенствованию внутрихозяйственного планирования в промышленности Узбекистана с помощью экономико-математических методов и ЭВМ. Установлены прогнозы развития ряда отраслей народного хозяйства. Большая работа проделана историками и литературоведами.

В 1970 г. научными учреждениями Академии внесено 62 предложения для внедрения в народное хозяйство, получено 76 свидетельств на изобретения и открытия. В Академии (на 1 января 1971 г.) — 3294 научных сотрудника, в т. ч. 131 доктор наук и 1187 кандидатов.

АН Узб. ССР в содружестве с другими научными учреждениями в 1970 г. проведено 13 конференций, совещаний, симпозиумов и семинаров, в их числе научная сессия, посвященная 100-летию со дня рождения В. И. Ленина, 14-я Всесоюзная конференция по эмиссионной электронике, 4-я конференция по спорным растениям Средней Азии и Казахстана, научные сессии, посвященные 50-летию Бухарской и Хорезманской народных советских республик, научная сессия на тему «Ф. Энгельс — великий революционер, теоретик, ученый» и др. Известнейшие «Физикус» в Наузе в 1970 г. выпустили 509 названий книг и брошюр (общим объемом 3385 печ. л.), в их числе 100 крупных монографий и тематических сборников, среди которых: «В. И. Ленин и развитие современного естествознания», «Развитие В. И. Лениным диалектического материализма», «Учение В. И. Ленина о социалистической экономике и ее развитие на современном этапе», «История гражданской войны в Узбекистане» (т. 2), «История Узбекской ССР», т. 1 (на узб. яз.), «История Самарканда», т. 2, «Ленин и литература зарубежного Востока», «Ленин и борьба народов зарубежного Востока за свою независимость» (на узб. яз.), «В. И. Ленин и создание социалистической экономики» (на узб. яз.), «Трудные ресурсы Узбекистана», «Вопросы совершенствования законодательства Узбекской ССР», «Вопросы современного узбекского фольклора» (т. 1) и др.

Ин-том истории партии при ЦК КП Узбекистана в 1970 г. к 100-летию со дня рождения В. И. Ленина подготовлены и изданы работы: «Осуществление ленинских идей индустриализации в Узбекистане», «Горьчество ленинского кооперативного плана в Узбекистане», «Горьчество ленинских идей культурной революции в Узбекистане».

За выполненные работы в области науки и техники большой группе ученых (38 чел.) присуждены Гос. премии Узб. ССР им. Вирюни 1970 г. (см. «Правда Востока», 17 апреля 1970 г.).

Фонд научной библиотеки АН Узб. ССР насчитывал в 1970 г. 1 млн. 688,2 тыс. единиц. Она обновляется книгами с 251 библиотечной и научным учреждением СССР и с 223 библиотеками и учреждениями 34 стран.

В научных учреждениях Академии в 1970 г. побывало 60 делегаций ученых и специалистов из зарубежных стран. 24 сотрудника АН выезжали в научные командировки за границу. 48 монографий тиражом св. 13 тыс. экз. отправлены в зарубежные страны, 11 академических журналов выписываются учеными, научными учреждениями и библиотеками 40 стран.

Культурная жизнь. Значительным явлением культурной жизни республики была декада литературы и искусства Узб. ССР и Кирг. ССР.

Художественная литература и литературоведение. Ведущие литературно-художественные общественно-политические журналы «Шарк колдузи» и «Звезда Востока» под рубрикой «К 100-летию со дня рождения В. И. Ленина» опубликовали значительное число произведений. Среди них: поэма Р. Бабаджана «Живая вода» (на рус. яз.), новелла М. Кариева «Мираз и Лола», очерк З. Фатхуллина «Немеркнувший свет», стихи Э. Ахундова «Отсюда Родины начало», Х. Гуляма «Баллада Ташкента», Зульфии «Свет», А. Иवानова «Это он первый поведал мне...», Р. Кадры «Светоч», Мирмухсина «Внуку», Миртемира «Улыбка Ленина», А. Мухтара «Ленинский декрет», Ю. Шаманзара «В приемной Ильича» и др.

Из книг и статей, посвященных ленинской теме, — «По законам ленинской дружбы» Ш. Рашидова, «Ленин и литература» С. Шермухамедова и С. Мирзаева.

Узбекская советская литература в 1970 г. пополнилась новыми романами — «Горизонт» (2-я кн.) С. Ахмада о героическом труде тружеников Узбекистана во время Великой Отечественной войны, «Бессонный город» И. Рахима, воссоздающим образ представителя рабочего класса, «Светильник» Ю. Шамшарова о жизни колхозников и их социальном труде. Вышли в свет повести: К. Гаппаазарова «У подножья Коштепа», С. Караматова «Капля крови», Х. Назира «Ветры зеленых полей», Х. Тажидбаева «Сквозь кровь и пыль», В. Халила «У одинокого карагача», У. Хашимова «Неповторимая весна» (повесть и рассказы), И. Рахима «Песня о бессмертии», П. Кадрыова «Вольность», М. Кариева «Когда цветет джидка» и др.

Только в издательстве литературы и искусства им. Г. Гуляма вышло ок. 40 названий книг поэтов Узбекистана, в числе которых первые тома избранных поэтических произведений Р. Алмиджана, М. Шейхзаде, Миртемира, К. Ишена, Т. Гулы и др. Налечтаны поэмы Шукрулло, сборники стихов Э. Рахима «Привет вам из

Хорезма», А. Ходжаевой «Утренняя роса», Э. Ахуновой «Радуга», Уйгуна «Песни зари», Гайрати «В пламенные годы», лирика Дж. Джаббарова, Х. Шарипова, Б. Байкабулова, Дж. Камалова, А. Абдуразака и др.

В области литературы в последние годы опубликованы труды В. Захидова «Сердцевина творчества великого поэта», А. Хайитметова «История творческого метода литературы Востока», Л. Каюмова «Революционная драма», М. Кошчанова «Жизнь и прекрасное» и др.

Из опубликованных в 1970 г. произведений татарских писателей и поэтов — роман Ю. Болата «Анифе» (на кн. 1969 г.), рассказы Я. Зекки «Ключ к счастью» (на кн. 1969 г.), Р. Тынчирова «Четверть века спустя»; в области поэзии — А. Алталлы «Мои следы», А. Дерменжи «Дастан жизни» и др.

Ленинской премией 1970 г. за стихи последних лет награжден Г. Гулям (посмертно), Гос. республиканской премией им. Хамзы 1969 и 1970 гг. — Зульфия, К. Мухаммади, Гос. республиканской премией им. Бируни — И. Сульганов, К. Якубов, Ю. Султанов, А. Шарафутдинов, А. Хайитметов за создание труда «История узбекской советской литературы», Гос. премией Каракалпакской АССР — М. Нурмухамедов, С. Нурумбетов, И. Юсупов. Международной литературной премии «Лотос» удостоена поэтесса Зульфия.

Театр. В 1970 г. в Узбекистане работало 25 театров, в т. ч. 2 театра оперы и балета, 11 драматических, 8 театров муз. комедии и драмы, 2 — юного зрителя, 2 — кукольных. В числе 108 новых спектаклей, поставленных в 1970 г.: «Путеводная звезда» К. Япена (реж. Т. Ходжаев) в Гос. узб. акад. театре драмы им. Хамзы; «Счастливая свадьба» Я. Мирзы и Н. Халилова (реж. Р. Хамраев), «Моя Джаннат» С. Абдуллы, К. Джаббарова, Д. Закирова (реж. А. Рахимов) в Гос. узб. театре муз. драмы и комедии им. Мукими; «Три смерти Альфреда Герцога» А. Галлея и Э. Тронпина (реж. В. Стрижов), «Антоний и Клеопатра» Шекспира (реж. А. Смеляков), «Материнское поле» по Ч. Айтматову (реж. С. Чернова) в Гос. русском акад. театре драмы им. М. Горького; «Мой сын Володя» Ю. Яковлева, «Эй, ты, здравствуй!» Г. Мамлина (реж. спектаклей Х. Алпанов), «Репка» В. Коростылева (реж. И. Ниязатов) и др. — в Республиканском узб. ТЮЗе им. Ю. Ахунбаева.

Боле 40 спектаклей репертуара театров было посвящено 100-летию со дня рождения В. И. Ленина, в их числе — «Путеводная звезда» К. Япена в Гос. узб. акад. театре драмы им. Хамзы (реж. Т. Ходжаев, который за эту постановку удостоен Гос. премии Узб. ССР им. Хамзы 1969 и 1970 гг.).

В ноябре 1970 г. отмечалось 50-летие со дня основания театра им. Хамзы. Почетного звания «народный артист СССР» удостоен А. Бакиров, «народный артист Узбекской ССР» — А. Кадыров, Т. Назарова, А. Ибрагимов, А. Хасанова, Н. Муратов, Э. Маликбаева, Ш. Нажмитдинов.

Музыка. Композитор Б. Зейдман в 1970 г. создал оперу «Русские люди», поставленную в Гос. акад. Большом театре Узб. ССР им. А. Навои (реж. Г. Геловани, дирижер А. Абдукаюмов), Х. Рахимов — оперу «Зафар», которая поставлена в Самаркандском театре оперы и балета (реж. Л. Мейсель, дирижер Г. Туляганов). Премьера балета Г. Мущеля «Самаркандская легенда» состоялась в Самаркандском театре оперы и балета (балетмейстер А. Мумимов, дирижер Ф. Юнусов). Театр им. А. Навои показал оперу Дж. Верди «Дон Карлос» (реж. Г. Геловани, дирижер А. Абдукаюмов).

В числе новых работ, созданных композиторами в 1970 г., симфонические произведения — симфоническая поэма В. Мейена «Ленину», Концерт для фортепиано с оркестром Д. Саидamina, Симфония для струнного оркестра Ю. Мамедова, в о-

кальносимфоническое — баллада «Октябрь» М. Насимова, ода «О матери» З. Туйчиева, кантата «Голос эпохи» Д. Закирова и Б. Умеджанова на слова Айбека, поэма-баллада «Благодарю тебя, Россия» Б. Гиеико; камерно-инструментальные — Струнный квартет № 5 Б. Гиеико, Струнный квартет № 2 В. Якунина, «Андаве кантабиле» для ансамбля виолончелистов Т. Курбанова и др.; романсы — вокальный дуэт «Край солнца» Т. Ташматова на слова Т. Тулы, поэма-баллада М. Насимова на слова Шейхаде, «Журавлиная песня» В. Якунина на слова И. Варавы; произведения для оркестра узбекских народных инструментов — «Дашинот кизи» (танец для фортепиано и народного оркестра) и «Ялла хуш кол Киргизстан» М. Левиева на слова Т. Тулы для смешанного ансамбля и оркестра народных инструментов. Для хора а капелла композитор С. Варелас написал вокальный цикл «Голос Ильича» в 4 частях на слова В. Маяковского, М. Матусовского, А. Горюнова. В песенном жанре следует назвать песни «О Ленине» М. Насимова (слова Ф. Юлдаш-оглы) и «Только Ленина имя, только партии делов» В. Князева (слова А. Алдана-Семенова).

М. Ашрафи, Г. Изамайловой, М. Мусаеву (посм.), Б. Кариевой, Ю. Юсуповой и В. Васильеву присуждено Гос. премия Узб. ССР им. Хамзы 1969 и 1970 гг. за балет «Амулет любви» на сцене Гос. акад. Большого театра Узб. ССР им. А. Навои; М. Бурханову — за вокально-симфонич. поэму «Касьда Алишеру Навои» на текст А. Арипова и романс «Голос сердца» на слова Т. Тулы.

Звание «народный артист Узбекской ССР» присвоено С. Швидлер-Каракаш, Ш. Рамазанову, А. Кадырову, А. Ибрагимову.

Кино. В 1970 г. киностудией «Узбекфильм» выпущены на экран художественные фильмы «Чрезвычайный комиссар» (сценарий О. Агишева, А. Хамраева, реж. А. Хамраев, оператор Х. Файзиев), «Интеграл» (сценарист и режиссер А. Ахмар, оператор А. Панн), «Слепой дождь» (сценарий А. Якубова, режиссер А. Кабулов, оператор Л. Травницкий), «Под палящим солнцем» («Зной»; сценарий С. Ходжаева, режиссер А. Хачатуров, оператор А. Исмаилов), «Габель черного консула» (сценарий М. Мелькумова и К. Ярмадова, режиссер К. Ярмадов, оператор М. Пенсон).

На студии «Узбектефильм» созданы художественные киноленты «Свет и тени» (сценарий А. Петровского, режиссер М. Агамраев и Э. Козырев) и «Легенда старой крепости» (сценарист и режиссер Х. Файзиев). На студии научно-популярных и документально-хроникальных фильмов отснято 65 фильмов, на узб. яз. дублировано 150 фильмов, на каракалпакском яз. создано 8 фильмов и дублировано на этот язык 20.

На 13-м Международном фестивале документальных и короткометражных фильмов кино и телевидения фильм «Ветер — весь день» (сценарий Р. Григорьева, режиссер и оператор А. Бабаджанов) награжден почетным призом «Серебряный голубь».

Гос. премия Узб. ССР им. Хамзы 1969 и 1970 гг. присуждена С. Мухамедову, Ю. Агзамову, А. Бакирову, Р. Хамраеву, Х. Умарову и М. Краснянскому за фильм «Минувшие дни».

Звание «народный артист Узбекской ССР» присвоено реж.-пост. киностудии «Узбекфильм» Ю. Агзамову и Э. Сабитову.

В Узб. ССР в 1970 г. было 2722 гос. киноустановки, кинофильмы просмотроло 131,2 млн. зрителей.

Изобразительные искусства. Значительным событием в культурной жизни 1970 г. были республиканские выставки: «Ленин с нами», посвященная 100-летию со дня рождения В. И. Ленина, «2500 лет Самарканду», выставка произведений изобразительно-

го искусства, которая демонстрировалась во время декады литературы и искусства Узбекистана в Киргизии, и выставка агитплатка. На выставку «Ленин с нами» более 200 авторов представили св. 800 работ. Выставку посетило более 500 тыс. чел.

В области монументального искусства в 1970 г. был плодотворным. Во многих городах и районах завершено сооружение памятников В. И. Ленину. В Самарканде созданы памятники воен.-самаркандцам, погибшим в Великой Отечественной войне 1941—45 гг., монументально-архитектурный комплекс обсерватории и памятники М. Улугбеку, памятники А. Джами и А. Навои. В области художественного оформления в числе лучших могут быть названы работы Н. Кашиной, В. Бурмакина, Ю. Талдыкина «Фархад приносит воду» (анкаустиг) на здании института «Узгипрводхоз»; интерьеры филиала Центр. музея В. И. Ленина (резьба по ганчу М. Усманова, резные двери К. Хайдарова); комплекс сооружений на бульваре им. В. И. Ленина в Ташкенте — «Голубые купола» и «Чайхана» (резьба по ганчу М. Усманова и Т. Ахмедова, резные двери и колонны К. Хайдарова и А. Файзуллаева); здание аэропорта в Самарканде (мозаика Г. Улько, витражи В. Долгополова, Ю. Усаковского и В. Бохана) и интерьеры ресторана (резьба по ганчу М. Усманова и Т. Ахмедова); ресторан «Юлдуз» в Самарканде (настенная роспись Ч. Ахмарова «Прием Улугбеком послов разных стран»); гостиница «Самарканд» в Самарканде («Карта города», чеканка Н. Проценка, В. Дегтярева и Э. Алиева). Среди работ мастеров народного прикладного искусства — наборы традиционной и современной национальной посуды, народная игрушка, резьба по дереву М. Рахимова, Т. Ахмедова, М. Аблакулова, Г. Аспрапова, С. Смирнова и др.

В 1970 г. в республике проведено 57 выставок, в т. ч. 24 стационарные и 33 передвижные. Выставки экспонировались в 68 городах республики и СССР, их посетило св. 1,5 млн. чел.

Гос. премией Узб. ССР им. Хамзы 1969 и 1970 гг. награждены М. Усманов и К. Хайдаров — за художественное оформление интерьеров филиала Центр. музея В. И. Ленина в Ташкенте, выполненное в технике резьбы по дереву и ганчу.

Почетное звание народного художника Узб. ССР присвоено Б. Киму и Н. Кузубаеву.

Архитектура. Из построенных в 1970 г. зданий наиболее значительными в архитектурном отношении являются филиал Центр. музея В. И. Ленина, Дворец спорта «Юбилейный», Ташкентский обком КП Узбекистана, комплекс зданий Ташкентского гос. ун-та им. В. И. Ленина; музей основания города, аэровокзал, комплекс обсерватории Улугбека в Самарканде; адм. здание в Нукусе; Главпочтамт в Фергане, швейная фабрика в Маргилане и др.

Гос. премией Узб. ССР им. Хамзы 1969 и 1970 гг. награждены Л. Адамов, В. Муратов, В. Гринин — за проект проспекта им. В. И. Ленина; Е. Розанов, В. Шестопалов, В. Кричевский, И. Ленгочников, Ю. Больдычев — за проект здания филиала Центр. музея В. И. Ленина — в Ташкенте; А. Рочегов, В. Стейскал, В. Гинзбург, Ю. Ранинский, М. Фирсов, В. Ханджи, В. Фейгельман — за разработку проектов жилых кварталов Ц-1 и Ц-2 в Ташкенте.

Почетное звание народного архитектора СССР присвоено А. Бабаханову.

Художественная самодеятельность. В 1970 г. в Узбекистане насчитывалось 2115 коллективов художественной самодеятельности, в которых участвовали 34,1 тыс. чел. Кроме того, работало св. 70 народных театров, ансамблей, оркестров, студий кино и изобразительного искусства.

Общественные и культурные контакты с зарубежными странами. В 1970 г. Узб. ССР посетили 365 делегаций, групп специалистов, деятелей науки и культуры, спортивных коллективов и обществ из 70 стран и ок. 45,3 тыс. туристов из 45 стран.

В Узбекистане находились делегации МНРГ во главе с наглядом в члены Политбюро, секретарем ЦК МНРП Е. Джамсурном, БКП, СЕПР, Национальный пресидетель КП СПА Г. Уинстон, видные деятели компартий ряда латиноамериканских стран, партийно-правительственная делегация Национального фронта НРЮИ во главе с ген. секретарем фронта А. Ф. Исмаилов, ген. секретарь ЦК Ливанской КП Н. Шауи и член Политбюро ЦК Хаун; делегации: компартий Кубы, Франции, Италии, Индии, Бельгии, ССРО; Арабского Социалистического Союза (АСС) ОАР, партии Арабского социалистического возрождения (БААС) Сирии, делегации Марининской КП, Сан-Маринской социалистической партии; президент Франции Ж. Помпиду; президент Индии В. В. Гир и др.

В республике гастролировали артисты ПНР, ГДР, ЧССР, СФРЮ, Индии, Японии, Турции, Афганистана, Франции, Исландии, Инии, Бельгии, ССРО; Узбекистана выступали с концертами в ПНР, МНР, Японии, Бельгии, Афганистане, Иране, Иране, в странах Северной Африки, Среднего и Ближнего Востока и др. Широкие связи с общественными, культурными, научными организациями 102 стран мира поддерживает Узбекское общество дружбы и культурной связи с зарубежными странами. Анджанская и Ташкентская обл. поддерживали постоянные дружеские отношения с Ямбургским и Ярославским округами НРБ, Ташкент — с Карачи (Пакистан), Патна (Индия), Марракешем (Марокко), Триполи (Ливия) и Тунином, Чирчик — с Асуаном, Алмаши — с Китвой (Замбия). Ок. 4,5 тыс. туристов побывало в 38 странах. 5440 экз. книг, изданных в Узбекистане, отправлено в 19 стран мира, 2411 комплектов журналов и газет направлено подписчикам и в библиотеки 52 зарубежных государств.

КАРАКАЛПАКСКАЯ АССР

Каракалпакская АССР образована 20 марта 1932 г. В составе Узб. ССР — с 5 декабря 1936 г. Площадь — 165,6 тыс. км², население — 723 тыс. чел. (на 1 января 1971 г.). Столица — Нукус (77 тыс. чел.).

Верховный Совет Каракалпакской АССР ныне действующего 8-го созыва избран 13 июня 1971 г. в составе 164 депутатов.

В 1970 г. план реализации промышленной продукции выполнен на 103,9%. Объем валовой продукции увеличился по сравнению с 1969 г. на 10,4%. За 8-ю пятилетку он вырос на 25%. В 1970 г. произведено: электроэнергии 741,6 млн. кВт-ч, строительных кирпичей — 81,7 млн. шт., сборных железобетонных конструкций и деталей — 89,4 тыс. м³ изделий, хлопкового волокна — 98,3 тыс. т, растительного масла — 14,7 тыс. т, животного масла — 486 т, консервов — 12,1 млн. условных банок; улов рыбы — 77 тыс. ц. Посевная площадь с.-х. культуру (во всех категориях хозяйств, тыс. га): 193,4, из них хлопчатника — 120,0, зерновых культур — 24,2 (в т. ч. риса — 20,9). Произведено: 335 тыс. т хлопка-сырца (на 50% больше, чем в 1969 г.); урожайность — 27,9 ц с 1 га; зерновых культур — 86,8 тыс. т, в т. ч. риса — 59,6 тыс. т. Валовой сбор (тыс. т): овощей — 28,4, бахчевых — 26,5, фруктов, ягод и винограда — 18,3. Поголовье продуктивного скота на 1 янв. 1971 г. во всех категориях хозяйств (тыс.): крупного рогатого скота — 260,2, в т. ч. коров — 98,5; свиней — 3,2, овец и коз — 462,5. Выполнены и перевыполнены гос. планы заготовок хлопка, риса, яиц, шерсти, каракульских смушек.

В 1970 г. введено в действие основных фондов гос. и кооперативных предприятиями и организациями без колхозов — на 130 млн. руб. Объем капитальных вложений — 186 млн. руб. Построено 352 тыс. м² общей (полезной) площади жилых домов.

В общеобразовательных школах (в начале 1970/71 уч. г.) было 189,2 тыс. учащихся, в высших уч. заведениях — 5406 студентов. В республике — 100 библиотек (7,6 тыс. кооп.), 1066 врачей. В 9 научных учреждениях — 554 научных работника.

Работают 260 киноустановок. Кинофильмы просмотрели 5964,6 тыс. зрителей.

УКРАИНСКАЯ СОВЕТСКАЯ СОЦИАЛИСТИЧЕСКАЯ РЕСПУБЛИКА

(Украина, УССР)

Общие сведения. Площадь — 603,7 тыс. км². Население — 47 496 тыс. чел. (на 1 января 1971 г.). На 1 января 1971 г. в республике имелось 25 областей, 476

сельских районов, 387 городов, 861 поселок городского типа. Столица — Киев (1693 тыс. жителей на 1 января 1971 г.). Основное население (по переписи 1970 г.) —

украинцы (74,9%); русских — 19,4%, евреев — 1,6%, белорусов — 0,8%, поляков — 0,6%.

17 апреля 1970 г. состоялось торжественное заседание ЦК КПУ и Верховного Совета УССР, посвященное 100-летию со дня рождения В. И. Ленина. Св. 350 коллективов предприятий, организаций, колхозов и совхозов награждено Ленинскими юбилейными почетными грамотами ЦК КПСС, Президиума Верховного Совета СССР, Совета Министров СССР и ВЦПС.

В 1970 г. Днепропетровская, Донецкая области, гг. Харьков и Запорожье награждены орденами Ленина; Крымская обл., гг. Днепропетровск и Николаев — орденами Трудового Красного Знамени; г. Ворошиловград — орденом Октябрьской Революции.

Государственный строй УССР — союзная советская социалистическая республика, входящая в состав СССР. Действующая конституция утверждена 30 января 1937 г. Верховный Совет ныне действующего 8-го созыва избран 13 июня 1971 г. в количестве 484 депутатов, в т. ч. 168 женщин. Средн депутатом 243 рабочих в колхозника; 69,2% членов и кандидатов в члены КПСС. Председатель Верховного Совета УССР — А. Е. Корнейчук, заместители — М. У. Белый, М. Г. Вахула, Н. А. Пучковская, И. З. Соколов. Председатель Президиума Верховного Совета УССР — А. П. Ляшко, первый зам. председателя — С. Е. Степенко, заместитель — С. К. Бойко; секретарь — Я. Я. Колотуха; члены Президиума — С. К. Бойцун, В. А. Васляев, В. М. Горбань, А. С. Капто, К. М. Королева, Г. А. Легунов, А. И. Луговский, И. К. Лутак, В. П. Миронов, Б. Е. Патон, В. Т. Пашкова, В. Ф. Походни, И. И. Радишевский, В. П. Русин, В. А. Сологуб, Т. Д. Телишевский, В. М. Хавренко, П. Е. Шелест, Л. Д. Юрко. Председатель Совета Министров УССР — В. В. Щербинский, первые заместители — Н. Т. Кальченко, Н. А. Соболев, заместители — С. Н. Андрианов, А. А. Бурмистров, П. А. Розенко (он же — пред. Госплана УССР), В. Е. Семичастный, И. Д. Степаненко, П. Т. Тронько, Г. И. Шевчук. Министр иностранных дел — Г. Г. Шевель.

7—8 июля 1970 г. на 7-й сессии Верховного Совета УССР 7-го созыва приняты: закон об утверждении Земельного кодекса УССР, постановление о состоянии и мерах по дальнейшему улучшению обслуживания населения учреждений и предприятиями связи УССР. 22—23 декабря на 8-й сессии Верховного Совета приняты законы: о гос. плане развития нар. х-ва УССР на 1971 г., о гос. бюджете УССР на 1971 г. Утверждены Исправительно-трудовой кодекс УССР и отчет об исполнении гос. бюджета за 1969 г.

13 декабря 1970 г. в республике состоялся выборы народных судей.

Коммунистическая партия Украины (КПУ) на 1 января 1971 г. насчитывала 2281568 членов и 97221 кандидата в члены партии (61 562 первичные партийные организации).

31 марта — 1 апреля 1970 г. состоялся пленум ЦК КПУ, обсудивший вопрос о состоянии и мерах по дальнейшему развитию животноводства в республике; 23—24 июля пленум ЦК КПУ обсудил итоги Ильевского (1970 г.) пленума ЦК КПСС и задачи КПУ по дальнейшему развитию с. х-ва; пленум ЦК КПУ, состоявшийся 23 октября, рассмотрел вопрос о состоянии и мерах по дальнейшему улучшению капитального строительства в республике и принял решение о созыве очередного, 24-го съезда КПУ.

17—20 марта 1971 г. состоялся 24-й съезд КПУ. 20 марта на 1-м пленуме ЦК КПУ избрано Политбюро ЦК КПУ и Секретариат.

Члены Политбюро ЦК КПУ: А. Ф. Ватченко, Г. И. Ващенко, В. И. Дегтярев, Н. Т. Кальченко, А. П. Ляшко, И. К. Лутак, Н. А. Соболев, А. А. Титаренко, П. Еу Шер-

лест, В. В. Щербинский. Кандидаты в члены Политбюро: Н. М. Борисенко, И. С. Грушецкий, Ф. Д. Овчаренко, Я. П. Погребняк, В. А. Сологуб.

Первый секретарь ЦК КПУ — П. Е. Шелест, второй секретарь — И. К. Лутак; секретари — Н. М. Борисенко, Ф. Д. Овчаренко, Я. П. Погребняк, А. А. Титаренко.

Ленинский Коммунистический Союз Молодежи Украины (ЛКСМУ) — на 1 января 1970 г. насчитывал 4 616 807 членов, объединенных в 64 377 первичных организаций.

16 марта 1970 г. пленум ЦК ЛКСМУ утвердил отчетный доклад ЦК ЛКСМУ 24-му съезду ЛКСМУ. 25—27 марта состоялся 21-й съезд ЛКСМУ. Съезд обсудил и одобрил отчетные доклады ЦК ЛКСМУ и Ревизионной комиссии. Избрал новый состав ЦК ЛКСМУ и Ревизионной комиссии. 1-й пленум ЦК ЛКСМУ избрал Бюро и Секретариат; 28 октября 2-й пленум ЦК ЛКСМУ обсудил задачи комитетов комсомола республики по дальнейшему организационно-политическому укреплению школьных комсомольских организаций и повышению их роли в учебно-воспитательном процессе; заслушал информацию о деятельности Бюро и Секретариата ЛКСМУ за период между пленумами; утвердил постоянные комиссии ЦК ЛКСМУ. 3-й пленум ЦК ЛКСМУ (16 декабря) обсудил задачи комсомольских организаций республики по дальнейшему подъему трудовой и общественной-политической активности молодых труженников села.

Первый секретарь ЦК ЛКСМУ — А. С. Капто, второй секретарь — А. Н. Гиренко, секретари — Г. Д. Максимова (с октября 1970 г.), И. С. Москалюк, Г. И. Ревенко, И. С. Хоменко, А. П. Шваб.

Профессиональные союзы насчитывали на 1 января 1971 г. 18 млн. членов. Председатель республиканского совета профсоюзов — В. А. Сологуб (с марта 1971 г.).

Народное хозяйство. Нац. доход возрос на 6%, прибыль по всему нар. х-ву — на 12%, розничный товарооборот — на 7%. Капитальные вложения во все отрасли составили 106% к уровню 1969 г. Среднегодовая численность рабочих и служащих в нар. х-ве составила 16,2 млн. чел. (рост за год на 450 тыс. чел., или на 3%). Общий объем промышленного производства за 8-ю пятилетку увеличился на 49,7%. Среднегодовой объем валовой продукции с х-ва возрос на 16,6%.

Промышленность. Производство продукции за 1970 г. возросло на 8,3%. Более высокими темпами развивались: электроэнергетика (рост за год на 9%), машиностроение и металлообработка (11%), химическая и нефтехимическая (15%), легкая пром-сть (рост за год в среднем на 11%) и производство товаров культурно-бытового назначения и хозяйственного обихода (16%). Предприятия, работавшие в 1970 г. по новой системе планирования и экономического стимулирования, произвели 92% всей продукции и получили 92% прибыли. За 1970 г. производительность труда в промышленности Украины возросла на 6,5% и в строительстве — на 5,9%. Сконструировано ок. 900 образцов новых машин, оборудования, аппаратов и приборов. Освоено серийное производство 400 видов новых изделий с лучшими технико-экономическими показателями.

Введено в эксплуатацию св. 50 новых крупных промышленных предприятий и значительное число новых цехов и производств на действующих предприятиях. Вступила в строй новая Львовская ГРЭС (1-й энергоблок мощностью 300 тыс. квт), а также 5 энергоблоков в 300 тыс. квт каждый на других электростанциях, новые мощности на Кременчугском и Надворнянском (Ивано-Франковская обл.) нефтеперерабатывающих 3-дах, шахты Западно-Донбасская № 3 и Великоновостовская № 7 (Львовско-Волынский бассейн), гидрошахта Самсоновская № 1, Морозовский углепарез. Ме-

Производство важнейших видов промышленной продукции

Виды продукции	1965 г.	1968 г.	1969 г.	1970 г.
Электроэнергия (млрд. кет-ч)	94,6	116,2	128,2	138
Уголь (млн. т)	194,3	200,4	204,4	207
Нефть »	7,5	12,1	13,4	13,9
Газ природный (млрд. м ³)	39,4	50,9	55,4	60,9
Чугун (млн. т)	32,6	38,6	39,3	41,4
Сталь »	36,9	44,2	45,9	46,6
Готовый прокат черных металлов (млн. т)	26,0	31,7	32,1	32,7
Железная руда (млн. т)	84,1	99,2	105,0	111,0
Кокс (млн. т)	35,0	36,3	36,6	37,5
Минеральные удобрения (млн. т)	7,3	9,4	9,9	11,5
Искусственное и синтетическое волокно (тыс. т)	44,0	58,7	62,4	65,3
Сода кальцинированная (тыс. т)	851,0	886,0	897,0	917,0
Сода натриевая (тыс. т)	154,5	201,0	230,0	237,0
Серная кислота (тыс. т)	1887	1918,0	1963,0	2223,0
Турбины (млн. кет)	4,4	4,4	4,2	4,4
Металлургическое оборудование (тыс. т)	116,0	148,8	152,0	146,0
Металлорежущие станки (тыс. шт.)	24,9	28,8	29,1	158,0*
Тепловозы магистральные (сектив)	1437,0	1420	1374	1390
Вагоны грузовые магистральные (тыс. шт.)	18,1	22,6	24,3	29,6
Автомобили (тыс. шт.)	58,6	103,0	106,2	115,6
Тракторы »	118,3	139,0	142,0	148,0
Экспедиторы »	6,2	7,2	7,7	7,9
Сельскохозяйственные тракторы (тыс. шт.)	78,9	56,4	57,2	63,1
Комбайны свеклоуборочные (тыс. шт.)	11,0	11,0	10,8	9,1
Цемент (млн. т)	12,3	15,7	16,9	17,3
Стекло оконное (млн. м ²)	46,1	47,8	46,6	51,3
Ткани хлопчатобумажные (млн. м ²)	184,0	225,0	234,0	238,0
Ткани шерстяные (млн. м ²)	29,9	44,2	59,4	66,3
Ткани шелковые (млн. м ²)	48,2	64,1	73,1	87,7
Ткани льняные (млн. м ²)	30,7	54,5	58,5	61,4
Обувь кожаная (млн. пар)	94,9	122,0	134,0	146,0
Радиоприемники и радиолы (тыс. шт.)	554,0	677,0	633,0	673,0
Телевизоры (тыс. шт.)	519,0	1275,0	1731,0	1981,0
Холодильники бытовые (тыс.)	282,0	428,0	456,0	482,0
Мясо (тыс. т)**	1108,7	1419,0	1411,0	1600,0
Масло животное (тыс. т)	281,0	249,1	245,5	245,0
Масло растительное (тыс. т)	872,2	1006,1	938,8	1100,0
Сахар-песок (млн. т)	6,6	6,4	6,4	6,0

* миллионы рублей. ** без производства колхозов и населения.

таллургическая база пополнилась мощным Днепровским горно-обогатительным комбинатом. Введены в строй: доменная печь на Енакиевском металлургическом з-де, трубопрокатный стан на Никопольском Южнотрубном з-де, Сокольский з-д химического волокна (Львовская обл.), крупные мощности по производству минеральных удобрений на Черкасском химическом комбинате, Ровенский з-д тракторных запчастей, Каменец-Подольский цементный з-д, Донецкая камвольно-пряделльная ф-ка, Ровненская ф-ка нетканых материалов, Ворошиловградская трикотажная ф-ка и др. За 1970 г. в нар. х-ве республики внедрено 634 тыс. изобретений и рационализаторских предложений, которые дали 608 млн. руб. экономии в расчете на год.

Сельское хозяйство. На конец 1970 г. на Украине было 9147 колхозов и 1605 совхозов. Валовая продукция с. х-ва в 1970 г., несмотря на неблагоприятные погодные условия в ряде районов республики, была выше, чем в 1969 г., на 2% и составила 19,4 млрд. руб. Валовой сбор зерна составил 36,4 млн. т, повысилась урожайность зерновых культур, составившая 23,4 ц (без кукурузы — 22,6 ц). Государству продано 11,7 млн. т зерна. Более высокая урожайность была в колхозах и совхозах Крымской обл. — 33,9 ц, Одесской — 29,8 ц, Кировоградской — 28,8 ц, Херсонской — 27,6 ц, Черкасской — 26,1 ц, и др. Урожайность основной зерновой культуры — озимой пшеницы — была

26 ц с га. На больших площадях более высокой она была в Крымской — 35,6 ц, Херсонской — 32,0 ц, а также Одесской, Николаевской, Харьковской, Черкасской, Запорожской и Кировоградской обл. (27,5—29,3 ц). Лучшими в соревновании областей и районов за получение высоких урожаев всех зерновых культур признаны среди областей степной зоны — Крымская обл., среди областей полесской и предгорной зоны — Ровенская (на площади 221 тыс. га средняя урожайность 23,3 ц, озимой пшеницы — 25,6 ц, ячменя — 32 ц). Сбор основной технической культуры — сахарной свеклы — составил 46,1 млн. т; на сахарные заводы сдано 41,6 млн. т, на 2 млн. т больше плана. Средняя урожайность — 278 ц с га. Более высокие урожаи сахарной свеклы на больших площадях получены в Тернопольской обл. (108 тыс. га — 361 ц), Киевской (119 тыс. га — 307 ц), Черкасской (145 тыс. га — 298 ц), Хмельницкой (145 тыс. га — 288 ц). Валовой сбор подсолнечника составил 2,6 млн. т, картофеля — 19,7 млн. т, овощей — 5,6 млн. т.

Распределение посевных площадей по сельскохозяйственным культурам (млн. га)

	1965 г.	1968 г.	1969 г.	1970 г.
Вся посевная площадь	33,8	33,1	33,1	32,8
В том числе:				
Зерновые	16,5	15,1	15,9	15,5
из них: пшеница	7,8	6,6	7,1	6,1
кукуруза	1,3	2,0	2,6	2,3
зернобобовые	1,2	1,2	1,2	1,3
гречиха	0,4	0,3	0,4	0,4
Технические	4,2	4,0	4,0	4,0
из них: сахарная свекла	1,8	1,7	1,7	1,7
подсолнечник	1,7	1,7	1,7	1,7
Овоще-бахчевые	0,6	0,7	0,6	0,6
Картофель	2,1	2,0	2,0	2,0
Кормовые	10,3	11,3	10,7	10,7

Поголовье продуктивного скота (по всем категориям хозяйств, на конец года, млн.)

	1965 г.	1968 г.	1969 г.	1970 г.
Крупный рогатый скот	21,3	20,2	20,3	21,3
в т. ч. коровы	8,8	8,8	8,7	8,8
Свины	18,9	14,5	17,2	20,7
Овцы и козы	9,3	8,7	8,7	9,0

Среднегодовой удой от одной коровы по сравнению с 1969 г. возрос на 2% и составил 2362 кг, настриг шерсти от одной овцы в среднем — 3 кг.

Производство продуктов животноводства (по всем категориям хозяйств)

	1965 г.	1968 г.	1969 г.	1970 г.
Мясо и сало (в убойном весе, млн. т)	2,2	2,6	2,7	2,9
Молоко (млн. т)	16,6	17,9	18,3	18,7
Яйца (млрд. шт.)	6,9	8,3	8,6	9,2
Шерсть (тыс. т)	22,1	23,6	25,1	24,8

Гос. план закупок основных продуктов животноводства перевыполнен. Закуплено 2,63 млн. т скота и птицы (в живом весе), 10,5 млн. т молока, 3,8 млрд. шт. яиц.

В 1970 г. по новой системе планирования в экономическом стимулировании работало 862 совхоза. Капиталовложения государства в колхозов в укрепление материально-технической базы с. х-ва составили 2,6 млрд. руб. (больше, чем в 1969 г., на 11%); построено новых животноводческих помещений для 695 тыс. голов скота, 1185 тыс. голов свиней и на 9,9 млн. птиц. Годовы в эк-

В области общественных наук учеными разработаны рекомендации о принципах и методах проведения научно-накладных работ в республике, методические основы создания автоматизированной системы управления экономическими процессами производства; освещено участие рабочего класса в техническом прогрессе; освещен широкий круг теоретических проблем развития национальных языков народов СССР в связи с осуществлением ленинской национальной политики и др.

Презия АН УССР в 1970 г. учреждены: им. Е. О. Патона А. М. Макаре; им. Н. М. Крылова — И. И. Гикман; А. В. Скороходу; им. Д. К. Заболотного — В. И. Вилля; Н. М. Пидлолицю; им. Л. В. Лисаржевского — К. Б. Яцимирскому; им. А. А. Богомольца — В. Ф. Фрольинску.

В 1970 г. издательствами и непосредственно учреждениями АН УССР выпущено в свет ок. 1900 наименований научных изданий общим объемом св. 15 тыс. учебно-издательских листов, в т. ч. коллективные монографии: «Ленин в литературе и искусстве украинского народа» (под общей ред. С. Крыжановского), «Экономическая наука и хозяйственная реформа» (под общей ред. С. Ямлюкской), «Вычислительные машины с развитыми системами интерпретации» (под общей ред. В. Глушкова), «Композиционные материалы волноотражающего строения» (под общей ред. И. Францевича) и др. Изданы т. 140-годового годового «Словника украинского языка», «Украинская энциклопедия: историко-энциклопедия», т. 1: «Советская Энциклопедия истории Украины», т. 2; «Энциклопедия народного хозяйства», т. 2; «История городов и сел УССР» [т. 10—12]. Завершено издание «Истории украинского искусства» (т. 4, кн. 2); на англ. яз. издан том «Украинской Советской Энциклопедии», посвященный УССР.

В АН УССР в 1970 г. вышло 31 журнал. Институт АН УССР в 1970 г. провел 47 конференций, совещаний, симпозиумов и семинаров. 8 апреля состоялось торжественное общее собрание АН, посвященное 100-летию со дня рождения В. И. Ленина.

Учреждения АН УССР в 1970 г. направили в Комитет по делам изобретений и открытий при Совете Министров СССР 2154 заявки на предполагаемые изобретения, получили 823 авторских свидетельства и положительных решений на их выдачу; запатентовано за границей 22 изобретения.

Библиотека АН УССР осуществила книгообмен с 1531 научной организацией 65 стран мира. 24 учреждения АН провели св. 250 научных экспедиций на территории СССР.

В январе 1970 г. в Москве прошли Ленинские дни науки УССР. Гос. премии СССР 1970 г. присуждены А. Т. Коцелинскому, Г. П. Пономарю, А. И. Фельзенбауму, С. Г. Богуславскому, Н. К. Ханайченко.

Гос. премии УССР в области науки и техники 1970 г. присуждены 27 чел. (см. газету «Правда Украины», 25 декабря 1970 г.).

Культурная жизнь. Художественная литература и литературоведение. К Юбилею В. И. Ленина вышел роман В. Кавишца «Ульянов», в котором рассказывается о жизни семьи Ульяновых в Нижнем Новгороде и Симбирске. Ленину были посвящены 3 выпуска серии «Романы и повести», в которых опубликованы стихи, проза и драматургия украинских мастеров слова разных поколений. Среди литературоведческих работ украинской Ленинианы — «Величественный образ» И. Киселева; «Ближе к жизни. В. И. Ленин и вопросы становления советской литературы» Н. Прогдия; «В. И. Ленин о литературе и искусстве» В. Воробьева.

Среди книг, посвященных творческому труду рабочих и колхозников, — романы П. Загребельного «С позиции вечности», Н. Омельченко «Утро на всю жизнь», «Белые лебеди» М. Нечая; книги рассказов и новелл Е. Гудало «В поле белый конь», Л. Пастушенко «Полыневый напиток», Р. Федорива «Колыбель из дерева явора» и др.

О жизни трудовой интеллигенции, ученых рассказывает новый роман О. Гончара «Циклон». Вышел новый роман М. Стельмаха «Дума про тебе» (на книге 1969 г.), повествующий о классовой борьбе в деревне, о годах войны.

После большого перерыва вышла книга классика украинской поэзии П. Кулиша. Из книг современных поэтов привлекли внимание «Отзвук» Б. Олейника, «Разлив» П. Воронько, «Август души моей» А. Малышко, «Весь мир, горы и я» П. Скуца и др. В 1970 г. с первыми книгами пришло в литературу ок. 40 молодых поэтов.

В издательстве детской литературы «Веселка» вышел целый ряд интересных книг, в т. ч. документальная повесть И. Логвиненко «Багряные звезды», книги рассказов Г. Тютюнника «Гуман ходит по лесу», О. Будца «Письмо чемпиона», повесть В. Козаченко «Белое пят-

но», повесть В. Нестайко «Дед Грицко — «Соколинный Глаз» и др.; поэтические произведения — «Солнечная свирель» М. Позанского, «Прилетели гуси» М. Винграновского, «Пять сказок» В. Бычко, «Королевская тайна» Л. Компанец, «Чумацкий путь» Л. Горлача, «Трояновые дети» Н. Забляы. Как и в прошлые годы, выходили переводы книг советских и зарубежных писателей.

Гос. премии УССР им. Т. Г. Шевченко 1970 г. присуждены: Ю. О. Збанацкому за роман «Волны», В. В. Кавишцу за роман «Ульянов», М. Л. Нагибде за цикл стихотворений на ленинскую тему «Черты родного лица» в сб. стихов «На поле битвы».

Театр. В 1970 г. на Украине работало 37 драматических театров, 5 театров юного зрителя, 17 кукольных театров.

В январе — марте 1970 г. прошел республиканский смотр лучших спектаклей драматических, музыкально-драматических и театров юного зрителя, посвященный 100-летию со дня рождения В. И. Ленина. Дипломом 1-й степени отмечен спектакль «Память сердца» А. Корнейчука в Киевском укр. театре им. Франко (реж. Д. Алексидзе). Ряд театров награжден дипломами 2-й и 3-й степени. Жюри Всесоюзного конкурса на лучший спектакль в честь 100-летия со дня рождения В. И. Ленина наградило дипломом 1-й степени Киевский укр. театр им. Франко за спектакль «Память сердца» А. Корнейчука; дипломом 2-й степени — Львовский укр. театр им. Заньковецкой за спектакль «Сестры Риччианские» И. Вильде и Б. Анткова. Диплом 1-й степени присужден А. Корнейчуку за пьесу «Память сердца». Ряд театров награжден поощрительными дипломами и почетными грамотами.

В юбилейном сезоне многие театры обратились к ленинской теме. Одесский укр. театр им. Октябрьской революции осуществил постановку пьесы А. Корнейчука «Правда» (реж. В. Селезнев, в роли В. И. Ленина — А. Луценко); Запорожский укр. театр им. Шорса — «Есть такая партия» И. Рацады (реж. К. Параконьев, в роли В. И. Ленина — А. Трошановский); Тернопольский укр. театр им. Шевченко — «Первая борода» И. Кавалеридзе (реж. Н. Тараненко); Нежинский укр. театр им. Коцюбинского — «Юность отцов» Б. Горбатова (реж. С. Белявский); Харьковский укр. театр им. Шевченко — «Земля моих правнуков» И. Муратова (реж. В. Оглоблин).

Среди новых постановок театров: «Верность» Н. Зарудного в Николаевском укр. театре (реж. В. Карпенко) и Киевском театре им. Франко (реж. В. Лизогуб), «Память сердца» А. Корнейчука в Полтавском укр. театре им. Гоголя (реж. В. Кашперский) и Черновицком театре им. Кобылянской (реж. Е. Золотова), «Ярослав Мудрый» И. Кочерги в Киевском укр. театре им. Франко (реж. Б. Мешки) и др.

Лучшими постановками классики в 1970 г. были: «Захар Беркут» по повести И. Франко в Николаевском укр. театре (реж. В. Карпенко); «Дети Ванюшина» С. Наиденова в Киевском русском театре им. Леси Украинки (реж. М. Резникова); «Медяк» Еврипида в Сумском укр. театре им. Шепкина (реж. И. Рыбчинский); «Чудесная башмачница» Гарсиа Лорки в Вошнилградском театре (реж. А. Коженовский); «Чайка» А. Чехова во Львовском укр. театре им. Заньковецкой (реж. В. Опанасенко); «Маруся Богуславка» М. Старицкого (реж. Д. Чайковский) и «Кассандра» Леси Украинки (реж. С. Смилян) в Киевском укр. театре им. Франко.

Гос. премия УССР им. Т. Г. Шевченко 1970 г. присуждена реж. С. К. Смилян и актору К. И. Параконьеву за спектакль «Ярослав Мудрый» И. Кочерги в Запорожском театре им. Шорса.

Звание нар. арт. УССР в 1970 г. присвоено Н. И. Поддоловой, В. П. Дашенко, С. Ф. Иванченко, Ю. С. Ткаченко-Заднепровской, Н. О. Яковченко.

Общественность Украины отметила 50-летний юбилей Киевского укр. акад. театра им. Франко.

Музыка в 1970 г. на Украине работало 5 оперных театров и 3 театра музыкальной комедии. К юбилейной дате были приурочены многие спектакли украинских оперных театров. Киевский театр оперы и балета им. Шевченко поставил оперу Б. Лятошинского «Полководец», воплотившую на сцене образ Н. Шорса (реж. И. Молостова, дирижер И. Блажков); оперу В. Губаренко «Мама» по мотивам драмы Ю. Яновского «Дума о Британке» (реж. В. Бегма, дирижер С. Турчак). Харьковский театр оперы и балета поставил новую оперу Б. Яровинского «Лейтенант Шмыдт» (реж. В. Складенко, дирижер Е. Дуценко) и возобновил постановку оперы Т. Хренникова «В бурю» (реж. Д. Смолитч, дирижер И. Штейман). В Одессе состоялась премьера оперы Г. Майбороды «Арсенал» (реж. Л. Силаев, дирижер Б. Грузин). Донецкий театр оперы и балета поставил оперу молодого украинского композитора М. Карминского по книге Дж. Рида «Десять дней, которые потрясли мир» (реж. Е. Кушаков, дирижер И. Лацаич). Львовский театр оперы и балета создал новую постановку оперы Б. Лятошинского «Золотой обруч» (реж. Д. Смолитч, дирижер Ю. Луцки).

Успешно, с большими творческими находками, воплощены на сцене оперы и балеты классического репертуара. В столице Украины поставлена опера Ж. Бизо «Искатели жемчуга» (реж. И. Молостова, дирижер О. Рябов) и возобновлен балет Л. Минкуса «Дон Кихот» (постановка Р. Клявина, дирижер Б. Чистяков). В Одессе прозвучала опера Дж. Пуччини «Тоска» (реж. М. Оперовский, дирижер Б. Грузин), во Львове — опера Дж. Верди «Эрнани» (реж. Д. Смолитч, дирижер Ю. Луцки). Балет П. Чайковского «Щелкунчик» поставили Донецкий (постановка Т. Дусметова, дирижер Э. Тобиаш) и Одесский театры (постановка И. Чернышева, дирижер Д. Спитигинер). Интерес публики вызвали и новые балетные спектакли советских композиторов. В Харькове состоялась премьера балета Э. Аристанкесяна «Прометей» (постановка А. Пантыкина, дирижер Л. Джурмий), в Донецке — балет А. Меликова «Легенда о любви» (постановка Т. Дусметова, дирижер Э. Тобиаш), балет «Княгиня Волконская» Ю. Знаткова (постановка А. Игошина, дирижер Э. Тобиаш), во Львове — балет А. Лапутина «Маскарад» (постановка И. Заславского, дирижер И. Юзюк).

Театры музыкальной комедии республики дополнили свой репертуар произведениями современных композиторов. Музыкальная комедия М. Скорика «0:0 в нашу пользу» поставлена в Харьковском театре музыкальной комедии (реж. В. Ивченко, дирижер Б. Чебоксаров). В Одессе увидела свет рампы музыкальная комедия В. Соловьева-Седого «У родного причала» (реж. М. Оперовский, дирижер А. Виницкий). Киевский театр музыкальной комедии поставил музыкальную комедию молодого композитора В. Шаповаленко «Брак с приключениями» (реж. К. Артеменко, дирижер В. Сучков) и др.

В 1970 г. в Киеве создан музыкальный театр для детей. Его премьера — опера Т. Хренникова «Мальчик-великан».

Концертная жизнь Украины в 1970 г. ознаменовалась рождением двух новых творческих коллективов: мужской академической хоровой капеллы (рук. С. Дорогой) и оркестра украинских народных инструментов (рук. Я. Орлов). С новой концертной программой «Украинские веснянки» выступил украинский народный хор им. Веревики (рук. А. Авдиевский). Ансамбль танца УССР к юбилею В. И. Ленина создал одноактный балет на музыку Л. Колодуба «Октябрьская легенда» (постановка П. Вирского).

В концертах пленума Союза композиторов УССР, посвященных творчеству молодых композиторов, впер-

вые прозвучали Вторая и Третья симфонии Н. Полоза, Виолончельный концерт Ю. Ищенко, Поэма-концерт для скрипки с оркестром В. Филиппенко, Симфония В. Золотухина, Концерт для скрипки с оркестром М. Скорика, Концерт для фортепиано с оркестром В. Виблика, «Монодия» В. Сильвестрова, симфонии А. Красотова и Б. Буевского. В праздничном концерте, посвященном 100-летию со дня рождения В. И. Ленина, во Львове впервые были исполнены вокально-симфоническая композиция И. Вымера на текст В. Бьчко «Ленинский свет», симфоническая сюита «Полонисские картины» Д. Залора и др. К 100-летию В. И. Ленина в Харькове прозвучали большие вокально-симфонические полотна: «Здесь каждое сердце Ленина знает» И. Польского, «Весна Октября» Н. Южновской, поэма «С Лениным» Д. Клебанова. В симфонических концертах Киевской филармонии в 1970 г. впервые исполнялись: Сюита на украинские народные темы В. Рыбальченко, увертюра «Юность» Б. Алексеевко, Симфония Л. Соковнина и др.

В 1970 г. 1-я премия Международного конкурса им. Чайковского в Москве присуждена вокалисту Н. Огреничу (Одесса), 3-й премии — Е. Колеснику и В. Тришину (Киев). На Международном конкурсе балета в Варне 3-я премия присуждена Т. Талкиной, 5-я — В. Ковтуну (Киев).

Гос. премия СССР 1970 г. присуждена П. П. Вирскому за концертные программы 1966—69 гг. в Гос. ансамбле танца УССР.

В 1970 г. звание нар. арт. СССР присвоено Е. М. Папатовой; звание нар. арт. УССР — композитору А. Я. Штогаренку.

Кино. На киностудии им. Довженко реж. Т. Левчук по сценарию А. Левады (оператор В. Войтенко) поставил картину «Семья Кочубийских». В фильме создан образ революционера-ленинца, первого главнокомандующего вооруженными силами Советской Украины Юрия Кочубийского. Историко-революционной тематике посвящен также фильм «Севастополь» (Одесская студия, сценарий В. Потейкина, реж. В. Исаков, оператор В. Авлошенко). Героический революционный путь известного чувашского поэта Сеспеля отражен в одноименной картине реж. В. Савельева (студия им. Довженко, сценарий Ю. Збанацкого, оператор Ф. Гилевич). Роман М. Стельмаха «Хлеб и соль» экранизирован по его сценарию реж. Г. Коханом и Н. Макаренко. На Одесской студии по сценарию Л. Пантелеева реж. М. Толмачев поставил картину «Золотые часы» (оператор М. Ильчук), тема которой — возвращение к полноценной жизни детей-беспризорников в трудные годы после гражданской войны. Двухсерийная картина «Изники Бомона» (сценарий Ж. Журибеда, реж. Ю. Лысенко, оператор Н. Слудский, студия им. Довженко) повествует о советском патриоте, герое французского Сопротивления В. Порнке. В центре широкоформатного цветного фильма «Белая птица с черной отметиной» (сценарий Ю. Ильенко и И. Миколайчука, реж. Ю. Ильенко, оператор В. Калота, студия им. Довженко) — судьба буковинской семьи.

Среди новых картин на современные темы — «Путь к сердцу» (сценарий Ю. Щербака, реж. В. Ивченко, оператор А. Прокопенко, студия им. Довженко), фильм Одесской студии — «Городской романс» (сценарий Ф. Миронера и П. Годоровского, реж. П. Годоровский, оператор А. Полинников) и комедия «Меж высоких хлебов» (сценарий И. Стадника и Л. Миллионщикова, реж. Л. Миллионщикова, оператор Н. Луканев).

К лучшим лентам документального кино 1970 г. можно отнести полнометражный фильм Р. Нахмановича «Турья—земля Полесская»; фильмы «Довженкова земля» В. Стороженко и В. Костенко, «Революции полководец» В. Шкурина (полнометражная картина о роли В. И. Ленина в образовании советских вооруженных

сил), «Украина, земля, люди» А. Косынова, «Формула жизни» Л. Автомова и др. Всего на Украинской студии хроникально-документальных фильмов создано 20 лент (кроме заказных, диафильмов и пр.).

Киевская студия научно-популярных фильмов выпустила 23 картины и 10 мультфильмов. К лучшим произведениям года можно отнести; «Чужие в городе» В. Подпалого, «Шахтерский характер» Т. Золоева, «Биоико приказывают» Р. Плахова-Модестова, «Думят ли животные?» Ф. Соболева, «Наука о призраках» С. Шулмана, «Сельские силуэты» И. Ставиского и др.

В республике к концу 1970 г. насчитывалось ок. 29 тыс. киноустановок, число посещений киносеансов за год составило ок. 900 млн. чел.

Изобразительные искусства. К юбилею В. И. Ленина художники республики подготовили св. 6,5 тыс. произведений, экспонировавшихся на многих художественных выставках. В Киеве 27 января — 6 марта состоялась республиканская художественная выставка и 20 апреля — 16 июня выставка народного декоративного искусства УССР. На республиканской художественной выставке (размещенной во многих помещениях) было представлено 1588 произведений, в т. ч. 697 живописи, 643 графики и 248 скульптуры 766 авторов. Среди лучших произведений выставки — живописные полотна К. Филатова «В. И. Ленин», А. Попова «Ленин» и В. Токарева «Гачанка» (все из Одессы), А. Любимского и М. Рыбалченко (Харьков) «Заре навстречу», киевлян В. Югая «В Шушенском», В. Бабенцева «У стены коммунаров», А. Пламенниченко «Новые хозяева», В. Пузырькова «Патруль», Н. Хапа «Сбылось» и В. Шаталина «Собирали отряды юных бойцов», ялтинского художника П. Столяренко «Рядовые революции». Героической борьбе советского народа в годы Великой Отечественной войны посвящены картины Г. Васецкого «Отцы наши», В. Смирнова «В годы войны (Товарищи)», триптих М. Антончика «Поэма о женщине», Т. Яблонской «Безымянные высоты» (все из Киева). Современная тема прозвучала в картинах М. Бельского «Металлурги Донбасса», Д. Шостака «Посвящение в арсенальцы», З. Самойленко «Гкачхи. Дарничанки» (Киев), А. Сафаргаллина «Свадьба», А. Хмельницкого «Пути-дороги» (Харьков), Ф. Шевченко «Строители Днепрограда» (Запорожье) и др. Среди скульптурных работ выделялись произведения киевлян Г. Кальченко «В. И. Ленин» (бронза), М. Вронского «В. И. Ленин» (мрамор), М. Лысенко портрет А. Крымского (оргстекло), И. Коломиец «Делегатка» (гипс), львовчан В. Борисенко «Урожай» (дерево) и Д. Кривача «Бригадир» (кованая медь) и др. В разделе графики и плаката были представлены работы старейших украинских художников М. Дергуса (офорты) и А. Шовкуненко (пастели), а также серии линогравюр харьковских художников Г. Галкина «О чем мечтал Ильич» и В. Стаханова «Призыв вождя», киевлян Г. Малакова «В. И. Ленин за границей», Г. Зубковского «Жизнь В. И. Ленина», цветные линогравюры А. Фищенко и мн. др. На выставке народного декоративного искусства УССР экспонировалось 2520 произведений керамики, стекла, художественной вышивки, резьбы по дереву, ткачества 790 авторов.

Ленинскому юбилею были посвящены областные художественные выставки во Львове, Одессе, Симферополе, Полтаве, Донецке, Ворошиловграде, Ужгороде, Днепропетровске, Черновцах. Ряд выставок был организован на материалах, привезенных художниками из поездок по ленинским местам. Внимание киевлян привлекли к себе выставка произведений художников Львова и выставка художников Закар-

патья, посвященная 25-летию освобождения Закарпатья от немецко-фашистских захватчиков.

В Москве экспонировалась выставка «Десять киевских графиков», на которой были представлены 110 произведений М. Дергуса, В. Литвищенко, А. Фищенко, А. Данченко, П. Куценко, В. Панфилова, Г. Зубковского, М. Туровского, А. Губарева, Г. Гавриленко; выставка-продажа изделий украинского декоративно-прикладного искусства (ок. 300 произведений). В Киеве прошли выставки произведений Н. Томского, Н. Ромадина, М. Сарьяна. В Харькове была показана Всесоюзная выставка эстампа.

Работы одесских художников экспонировались в Сегеде (ВНР) и Варне (НРБ), а художников Сегеда — в Одессе. В Ужгороде была показана выставка произведений художников ВНР, посвященная 100-летию со дня рождения В. И. Ленина и 25-летию освобождения Венгрии от фашистского ига. В Киеве, Харькове, Одессе, Львове экспонировалась выставка мексиканской графики, организованная Ин-том культурного обмена «Мексика — СССР».

1970 г. ознаменовался сооружением многих памятников и монументов В. И. Ленину, героям Великой Отечественной войны, деятелям науки и культуры. Среди них памятники В. И. Ленину: в Хмельницком (бронза, гранит) — скульптора Э. Кунцевича, арх. А. Игнащенко и С. Перехреста, в Каменец-Подольском — скульпторов А. Белостоцкого, Г. Кальченко и О. Супрун, арх. Т. Довженко и И. Медведовского, в Макеевке — скульптора В. Полоника и арх. А. Лукина, в Краматорске — скульптора В. Костина, арх. М. Яковлева и П. Вигдергауза. Памятник В. И. Ленину работы киевских скульпторов А. Белостоцкого и арх. А. Игнащенко установлен в Градец-Краове (ЧССР). Памяти героев Великой Отечественной войны посвящены: монумент боевой славы Советских Вооруженных Сил во Львове (гранит, бронза, кованая медь) львовских скульпторов Д. Кривача, Э. Миско, Я. Мотыки, А. Пирожкова и арх. М. Вендзиловича и А. Ограновича; памятник погибшим советским гражданам и военнопленным в Дарницком р-не Киева (бронза, гранит) скульпторов В. Винайкина, В. Гречаника и арх. К. Сидорова и монумент «Облестным советским воинам — освободителям Украины от немецко-фашистских захватчиков» под Ужгородом (гранит) скульпторов В. Знобы, И. Знобы и арх. А. Снядарева и А. Стукалова.

Памятники выдающимся партийным и государственным деятелям сооружены в Киеве — С. Косиору (скульптор И. Макогон, арх. М. Катернова, Е. Вересов), Г. Петровскому (скульптор А. Олейник, арх. И. Лянько), В. Чубарю (скульптор И. Шаповал, арх. И. Шемседдинов). Памятники-бюсты А. Пушкину (скульптор А. Ковалев, арх. А. Игнащенко) и Т. Шевченко (скульптор В. Бородай, арх. А. Игнащенко) сооружены в США, в Эрроу-парке, возле Нью-Йорка, М. Рыльскому (скульптор А. Ковалев, арх. А. Игнащенко) на его родине в с. Романовка на Житомирщине.

В 1970 г. Гос. премии УССР им. Т. Г. Шевченко удостоен А. А. Шовкуненко за серию портретов и цикла новых пейзажей. Серебряной медали им. М. Грекова удостоены скульпторы В. Зноба и Г. Кальченко и арх. А. Игнащенко за памятник Герою Советского Союза и национальному герою Франции В. Порику в Эннеп-Льетаре (Франция).

Строительство и архитектура. Характерной чертой 1970 г. явилось введение в эксплуатацию целого ряда гостиниц, отличающихся высокой степенью комфорта. Экспериментальная гостиница на 440 мест, основой которой являются грибовидные конструкции, введена в эксплуатацию в Черкассах

(коллектив КиевЗНИИЭПа под рук. арх. Н. Чмутуйной), 8-этажные гостиные построены по типовым проектам в Виннице и в Житомире, 11-этажная гостиница «Лебедь» с комплексом обслуживания введена в эксплуатацию в Киеве (коллектив КиевЗНИИЭПа под рук. Н. Чмутуйной), комплекс 11-этажной гостиницы «Шахтер» на 700 мест с примыкающими к ней зданием ресторана и зала для конференций закончен строительством в Донецке (арх. Л. Штейнфаер, инж. В. Головин). Введены в эксплуатацию три 10-этажных общежития, каждое на 771 место, для студентов Горного и Химико-технологического ин-та в Днепропетровске (типовой проект Ленинградского ЗНИИЭПа).

Интересный комплекс Ин-та теоретической физики АН УССР построен в Киеве (арх. Л. Шкаруба, Р. Добровинский, Л. Шапкунова, Е. Сова, инж. С. Павлов, В. Рыбак, З. Кириллово). В его состав входят 6-этажный корпус, общим объемом 42,3 тыс. м³, к которому примыкает одноэтажный корпус конференц-зала на 300 мест, 4-этажная гостиница «Феофания» и 9-этажный жилой дом для сотрудников института.

В 1970 г. введены в эксплуатацию новые административные здания: 7-этажное здание обкома КПУ с залом на 1200 мест, строительным объемом 50 тыс. м³ в Днепропетровске (арх. Д. Щербаков), 5-этажное здание горкома КПУ и горисполкома в Николаеве («Донецк-проект»), два типовых здания райисполкомов в Макеевке.

Выдающимся событием в архитектурно-строительной практике республики явилась сдача в эксплуатацию в Киеве одного из крупнейших в стране Дворца культуры «Украина» с залом на 3780 зрительных мест (арх. Е. Маринченко, П. Жилицкий, И. Вайнер, инж. П. Булаевский, В. Федорченко, М. Евстигнеев, А. Ромашко, В. Приходько, Г. Клейман). Здание в плане имеет трапециевидную форму, размером 50×80×90 м. Строительный объем ок. 150 тыс. м³, полезная площадь 130 тыс. м². Новейшее оборудование и аппаратура, а также акустические особенности зала дают возможность использовать его как театрально-концертный зал и кинозал. Оригинально решен зрительным зале подвесной потолок с необычным освещением, примененным впервые в отечественной практике. Для отделки фасадов применен анодированный алюминий, белый мрамор, гранит. Сданы в эксплуатацию Дворец культуры авиационного з-да в Киеве с театральным залом на 1012 мест и кинолекционный зал на 574 места (арх. В. Ежов, В. Бавиловский, В. Стариков, инж. О. Аццгайда, худ. О. Еркиковский) и такое же здание в Бердянске (переработка проекта арх. Э. Серовой). Новые здания Дворцов культуры с зрительным залом на 1200 мест и кинозалом на 300 мест построены по типовым проектам в Запорожье и в Днепропетровске. Дворец культуры металлургического з-да с залом на 800 мест введен в эксплуатацию в Новомосковске (типовой проект). В 1970 г. в Ворошиловграде построен новый драм. театр с залом на 800 мест (типовой проект «Гипротракт»), переработанный арх. Г. Головинченко. В Херсоне вошел в строй киноконцертный зал на 1800 мест (авторский коллектив «Харьковпроект»). Кинотеатры на 1200 мест построены в Луцке (арх. Ф. Мельничий) и в Виннице (типовой проект).

Выдающимся сооружением является комплекс Дворца пионеров, построенный в Симферополе (арх. Б. Ябчаник, Е. Попов, Д. Здорвенко, О. Швециков, инж. Л. Сергакова). В 5-этажном корпусе размещены лаборатории, классы кружковой работы, музей, мастерские и административные помещения. В двух других 2-этажных корпусах размещены ленинская комната, выставочный зал, актовый зал на 450 мест;

спортзал и др. помещения. В комплекс входит также спортивная площадка с трибунами на 500 чел.

Уникальный комплекс-музей «Молодая гвардия» введен в эксплуатацию в Краснодаре (арх. В. Смирнов, инж. О. Копелева, Д. Ганелин). Комплекс состоит из музейной части с огромным залом «Славы», где доминирует монументальное мозаичное панно «Знамя Победы», и клубной части с кинолекционным залом, библиотекой и галерей «Молодая гвардия» в изобразительном искусстве.

В 1970 г. в Николаеве возведены здания Дома художника — 6-этажное, строительным объемом 17,6 тыс. м³ (арх. Е. Киндяков, инж. П. Бузник) и Дома охраны природы — 3-этажное здание, строительным объемом 5,2 тыс. м³ (инж. О. Туруба). Здесь же введен в эксплуатацию Дом связи, общим строительным объемом 35,7 тыс. м³ (проект повторного применения).

Характерной чертой 1970 г. явился ввод в эксплуатацию большого количества зданий торгового и бытового назначения, выполненных в современных архитектурных формах из железобетона и стекла. 9-этажное здание Дома быта «Юбилейный», строительным объемом здания 31,7 тыс. м³ (проект Московского ЗНИИЭПа), 3-этажные здания Дома одежды и универмага, каждое строительным объемом 25,5 тыс. м³, введены в эксплуатацию в Запорожье (переработка типового проекта ЦНИИЭПторговых зданий арх. С. Шестопалом, С. Бобро, инж. Е. Лановым). Типовые здания универмагов на 100 и 150 рабочих мест построены в Симферополе и в Никополе, универмагов на 50 рабочих мест в Алусте и Здолбунове. Торговый центр на 64 рабочих места возведен в Аскании-Нова.

Здания типовых 4-этажных поликлиник на 750 мест возведены в Харькове и Жданове. 5-этажная инфекционная больница на 300 коек построена в Харькове (арх. Ф. Макаренко, Г. Черный, Е. Хуторянская).

Новые спортивные комплексы возведены в 1970 г. во многих городах республики. В Запорожье сдан в эксплуатацию спортивный комплекс, в состав которого входит карнасное здание крытого искусственного катка на 2800 зрителей общим объемом 81,6 тыс. м³, плавательный бассейн, залы для игр в волейбол и баскетбол (типовой проект). Для ДСО «Авангард» в Ровно построен спортивный корпус с зрительным залом и закрытым плавательным бассейном общим строительным объемом 15,1 тыс. м³ (типовой проект).

30 сентября — 1 октября в Киеве проходил 5-й съезд архитекторов УССР. Звание нар. архитектора СССР присвоено Б. И. Приймаку.

Общественные и культурные контакты с зарубежными странами. В 1970 г. УССР посетили 2473 делегации и группы специалистов, деятелей науки, культуры, искусства, художественных и спортивных коллективов из 125 стран и территорий мира, а также 1044 отдельных зарубежных представителя. В УССР побывало св. 280 тыс. иностранных туристов из 75 стран. Училищу посетили 40 делегаций и группы представителей братских коммунистических и рабочих партий, а также государственных, правительственных и парламентских делегаций ряда стран. В составе этих делегаций и групп были первый секретарь ЦК ВСРП Я. Кадар, член Политбюро, секретарь ЦК ВКП(С) С. Тодоров, секретарь ЦК ВСРП А. Пуллаа, ген. секретарь КП Великобритании Дж. Голлан, ген. секретарь Народной партии Л. Валери, член Политбюро Ливанской коммунистической единства Новой Зеландии А. Дреннан, первый секретарь ЦК Конголезской партии труда К. Э. Кидалла, член Политбюро комитета КП США Дж. Дженсон, член Политбюро ЦК КП Израиля Э. Хабиби, член Политбюро ЦК Прогрессивной партии трудового народа Кипра Я. Софонли, член Политбюро Итальянской социалистической партии пролетарского единства Л. Валери, член Политбюро Ливанской коммунистической партии Ш. Маркелунд, зам. премьеря ВРП РЮВ Нгуен Доа и др. Гостины УССР были также президент Индии В. Гир, президент Финляндии У. Кекконен, президент и глава правительства ЦАР Ж. Б. Бокасса, пред. парламента Ливана С. Хамаде, спикер сената парламента Канады Ж.-П. Дешатле, члены Федерального собрания ЧССР, парламентарии Франции, Японии и др. Республику посетили 125 прокатных и рабочих делегаций из 27 стран, 44 молодежные и студенческие делегации из 23 стран.

39 профессиональных и 4 самодеятельных художественных коллектива и 43 отдельных исполнителя из 24 стран выступили с концертными программами в городах УССР, в т. ч. Варненский театр им. Бывчарова и Софийский камерный оркестр (НРБ), польская эстрадная группа «Встреча с друзьями», Клуужский симфонический оркестр (СРР) и симфонический оркестр Венгерского радио и телевидения, ансамбль «Кубинский карнавал», балет под управлением А. Элли (США), ансамбль песни и танца «Мояра» (Новая Зеландия), японская эстрадная группа «Амбля», «Лос Паратвайос» (Парагвай), «Музыка антикава» (Австрия) и др. Киевский театр оперы и балета им. Шевченко и Киевский русский драм. театр им. Л. Украинки гастролировали в НРБ, Киевский театр оперетты — в ПНР, балетная группа Киевского театра оперы и балета — в Португалии, Д. Гнатюк, Е. Руденко, К. Огневой и трио бандуристок — в Японии, П. Крамаренко — в Италии, композитор В. Лушкаш — в СССР, скрипач О. Крыса — в США и Канаде, а также ряд др. исполнителей.

31 международную встречу по 19 видам спорта провели в 1970 г. спортсмены Украины. 17 сборных команд выезжали на соревнования в зарубежные страны.

В УССР было проведено более 1100 собраний, вечеров, концертов, лекций, посвященных памятным датам в жизни зарубежных народов и областей зарубежных республик: выставки «Ленин и Болгария», «Венгерская Народная Республика», «Детская книга ПНР», «Итальянская керамика», «Куба сегодня», художественные работы детей Флоренции и Лицца. Трудящиеся Киева приняли участие в проведении традиционных дней города-побратима Лейпцига, а трудящиеся Донецка — дней Магдебурга. В Лейпциге и Магдебурге прошли дни Киев и Донецк, в которых приняли участие делегации трудящихся этих городов и ансамбли художественной самодеятельности. Под знаком празднования 100-летия со дня рождения В. И. Ленина в Генуе прошла неделя СССР. Выставки, посвященные жизни и деятельности В. И. Ленина, освещающие достижения советского народа за годы Советской власти, и выступления самодеятельных коллективов республики в Генуе посетили св. 300 тыс. чел.

Украинское общество дружбы, охватывающее 14 республиканских, 235 областных, городских и районных отделений советских обществ дружбы и насчитывающее почти 4 тыс. первичных орга-

низаций, поддерживает широкие связи с общественными, культурными, научными организациями 102 зарубежных стран. Общество направило зарубежным организациям св. 130 тыс. экз. художественных и политических изданий, 339 копий кинофильмов, большое число фотоматериалов, библиотечек, музыкальных записей, организовало ряд выставок. В 1970 г. Украинское общество дружбы совместно с общественным активом приняло 148 зарубежных делегаций и групп, 34 поезда дружбы. 5 делегаций этого общества мира ряда стран принял Украинский республиканский комитет защиты мира.

Продолжали развиваться дружеские связи между областями и городами республики и др. стран. АН УССР и более 40 ведущих научных учреждений п вузов республики поддерживают связи с н.-и. организациями и высшими школами 39 стран. В 1970 г. они приняли для обмена опытом и на практику более 3 тыс. зарубежных ученых, специалистов и стажеров, в т. ч. 1,2 тыс. — институты АН УССР, 4175 ученых и преподавателей вузов Украины выезжали в зарубежные страны для участия в научных конференциях и совещаниях. В 42 высших и 36 средних специальных учебных заведениях республики обучалось более 6 тыс. студентов, аспирантов и стажеров из 101 страны мира.

В 1970 г. в УССР проведено 16 крупных международных научных конференций, семинаров, совещаний специалистов различных отраслей нар. х-ва, культуры, здравоохранения, организовано 12 специализированных выставок. УССР приняла участие в 17 международных выставках и ярмарках. Машины, промышленное оборудование, потребительские товары и с.-х. продукция экспортировались в 35 стран мира. Предприятия и организации республики участвовали в строительстве 450 объектов в 36 странах, сооружаемых при технической помощи СССР.

В 1970 г. 1,7 млн. экз. изданных в УССР книг было направлено в 97 стран, 155,8 тыс. комплектов журналов и газет, выходящих в республике, выписывали читатели и библиотеки 72 стран.

УССР состоит членом 44 международных организаций и органов, является участницей 100 международных договоров, конвенций и соглашений. В 1970 г. представители УССР приняли участие в работе 39 сессий, конференций и совещаний международных организаций.

ЭСТОНСКАЯ СОВЕТСКАЯ СОЦИАЛИСТИЧЕСКАЯ РЕСПУБЛИКА (Э С С Р, Э с т о н и я)

Общие сведения. Площадь — 45,1 тыс. км². Население — 1374 тыс. чел. (на 1 января 1971 г.). Республика делится на 15 районов. Имеется 33 города и 24 поселка городского типа. Столица — Таллин (371 тыс. жит. на 1 января 1971 г.). Основное население (по переписи 1970 г.) — эстонцы (68,2%); русских — 24,7%, украинцев — 2,1%, белорусов — 1,4%, финнов — 1,4% и др.

17 апреля 1970 г. в Таллине состоялось торжественное заседание ЦК КПЭ и Верховного Совета ЭССР, посвященное 100-летию со дня рождения В. И. Ленина. 42 передовых коллектива предприятий, организаций, колхозов и совхозов награждены Ленинскими юбилейными почетными грамотами ЦК КПСС, Президиума Верховного Совета СССР, Совета Министров СССР и ВЦСПС.

20 июля состоялось торжественное заседание ЦК КПЭ и Верховного Совета ЭССР, посвященное 30-летию восстановления Советской власти в Эстонии. ЦК КПСС, Президиум Верховного Совета СССР и Совет Министров СССР направили приветствие трудящимся республики. На празднование юбилея в ЭССР прибыли делегации Литвы, Латвии, Белоруссии, Ленинграда и Ленинградской обл., Калининградской и Псковской обл., а также зарубежные гости.

27 ноября г. Таллин награжден орденом Ленина. Государственный строй. ЭССР — союзная советская социалистическая республика, входящая в состав СССР. Действующая конституция принята 25 августа 1940 г. Верховный Совет ЭССР 8-го созыва избран 13 июня 1971 г. в составе 183 депутатов, в т. ч. 61 женщина. Среди депутатов 92 рабочих и колхозника; 122 члена и кандидата в члены КПСС. Председатель Верховного Совета ЭССР — И. А. Вахе, заместители председателя — Х. Р. Бурмейстер, В. А. Маамяги. Председатель Президиума Верховного Совета ЭССР — А. П. Вадер, за-

местители председателя — А. Я. Ансберг, А. Ф. Рюитель; секретарь — Б. С. Толбаст; члены Президиума — К. В. Васильева, А. Т. Веймер, М. Х. Кристель, Б. В. Кырвер, И. Г. Кэбин, К. В. Лебедев, Я. Н. Ленцман, Э. А. Лиеберг, М. Ю. Тера.

Председатель Совета Министров — В. И. Клаусон, первый зам. председателя — Э. Г. Тынурист, заместители председателя — А. К. Грен (он же — министр иностранных дел), Х. Х. Аллик (он же — пред. Госплана ЭССР), А. Г. Венделин, Г. А. Неллис.

30—31 июля 1970 г. состоялась 7-я сессия Верховного Совета ЭССР 7-го созыва. Было принято постановление о ходе выполнения закона о всеобщем обязательном восьмилетнем образовании и переходе ко всеобщему среднему образованию в ЭССР; утвержден Земельный кодекс ЭССР и Исправительно-трудовой кодекс ЭССР. 8-я сессия, состоявшаяся 22—23 декабря, избрала пред. Президиума Верховного Совета ЭССР А. П. Вадера, приняла законы о гос. плане развития нар. х-ва ЭССР и о гос. бюджете ЭССР на 1971 г. Утвердила отчет об исполнении гос. бюджета за 1969 г. 13 декабря прошли выборы народных судей.

Коммунистическая партия Эстонии (КПЭ) на 1 января 1971 г. насчитывала 69 316 членов и 3852 кандидата в члены партии, объединенных в 2697 первичных партийных организаций.

28 июля 1970 г. состоялась 15-й пленум ЦК КПЭ, посвященный итогам Июльского (1970 г.) пленума ЦК КПСС и задачам республиканской партийной организации. Пленум обсудил вопрос о задачах партийных организаций по повышению темпов роста производительности труда в строительстве и заслушал информацию о ходе выполнения постановления 12-го пленума ЦК КПЭ (1969 г.) о задачах коммунистического воспитания молодежи и усилении партийного руководства комсомолом республики. На 16-м плен-

нуме (16 ноября) обсуждался ход выполнения в республике мероприятий по улучшению использования резервов производства и усилению режима экономии в нар. х-ве; задачи в связи с подготовкой к 24-му съезду КПСС, а также вопрос о созыве очередного 16-го съезда КПЭ. 21 декабря 17-й пленум ЦК КПЭ обсудил итоги Декабрьского (1970 г.) пленума ЦК КПСС и 2-й сессии Верховного Совета СССР, а также проекты гос. плана развития нар. х-ва и гос. бюджета ЭССР на 1971 г.

17—19 февраля 1971 г. состоялся 16-й съезд КПЭ. 19 февраля 1-й пленум ЦК КПЭ избрал Бюро ЦК КПЭ и Секретариат.

Бюро ЦК КПЭ: А. П. Вадер, К. Г. Вайно, В. И. Вяляс, В. И. Клаусон, И. Г. Кэбин, К. В. Лебедев, Л. Н. Ленцман, О. О. Меримаа, Э. Г. Тынурист, Ф. С. Ушанев, Н. О. Югансон. Кандидаты в члены Бюро ЦК КПЭ: А. П. Пурга, Л. Д. Шипов. Первый секретарь ЦК КПЭ — И. Г. Кэбин, второй секретарь — К. В. Лебедев, секретари — К. Г. Вайно, В. И. Вяляс, Ф. С. Ушанев.

Ленинский Коммунистический Союз Молодежи Эстонии (ЛКСМЭ) насчитывал на 1 января 1971 г. 112 385 членов, объединенных в 2690 первичных организаций.

26—27 февраля 1970 г. состоялся 15-й съезд ЛКСМЭ, обсудивший отчетные доклады ЦК ЛКСМЭ и Ревизионной комиссии; избрал новый состав ЦК ЛКСМЭ и Ревизионной комиссии, а также делегатов на 16-й съезд ВЛКСМ. 27 февраля 1-й пленум ЦК ЛКСМЭ избрал Бюро и Секретариат. 9 июня 2-й пленум ЦК ЛКСМЭ обсудил задачи комсомольских организаций по претворению в жизнь решений 16-го съезда ВЛКСМ и заслушал информацию о реализации критических замечаний и предложений, сделанных на 15-м съезде ЛКСМЭ. 11 сентября собрание республиканского комсомольского актива обсудило задачи комсомольской организации республики по выполнению решений Июльского (1970 г.) пленума ЦК КПСС, а также работу комсомольской организации республики по достойной встрече 24-го съезда КПСС.

Первый секретарь ЦК ЛКСМЭ — А. П. Пурга, второй секретарь — Л. А. Аниачи, секретари — С.-А. А. Вилло, А. А. Кулласте, К. П. Рейнсоо.

Профессиональные союзы на 1 января 1971 г. насчитывали 647 395 членов, объединенных в 4121 первичную организацию. Председатель Совета профсоюзов ЭССР — Л. Н. Ленцман (с февраля 1971 г.).

Народное хозяйство. Численность рабочих и служащих, занятых в нар. х-ве республики, составила 613 тыс. чел. и увеличилась по сравнению с 1969 г. на 2%. Нац. доход увеличился на 8%.

Промышленность. Прирост производства промышленной продукции по сравнению с 1969 г. составил 8%. Производительность труда в промышленности увеличилась на 8%. Прибыль промышленности возросла на 13%. По новой системе планирования и экономического стимулирования к концу 1970 г. работали 307 промышленных предприятий. Их удельный вес в общем объеме валовой продукции составил 98%, по численности промышленно-производственного персонала — 96%, по прибыли — 97%.

В 1970 г. произведено: 1325 тыс. т минеральных удобрений, 519 тыс. м³ сборных железобетонных конструкций и деталей, 13,7 млн. шт. бельевого и 4,7 млн. шт. верхнего трикотажа. Улов рыбы составил 289 тыс. т.

В 1970 г. введены в действие: 2 энергоблока на Эстонской ГРЭС, первый участок сланцевого разреза № 2, цехи гранулированного суперфосфата на Маардуском химкомбинате и кокшного литья на заводе

Производство важнейших видов
промышленной продукции

Виды продукции	1965 г.	1968 г.	1969 г.	1970 г.
Электроэнергия (млрд. квт·ч)	7,1	9,2	9,9	11,6
Слякцы (млн. т)	15,8	16,4	17,5	18,9
Бискавиты (шт.)	880	1527	1628	1680
Цемент (тыс. т)	675	942	953	964
Бумага (млн. м ²)	1362	1489	1520	1524
Хлопчатобумажные ткани (млн. м ²)	127	174,3	190,4	193
Льняные ткани (млн. м ²)	7,1	6,4	6,8	6,9
Кожаная обувь (млн. пар)	5,7	6,5	6,7	6,9
Консервы (млн. условных банок)	95,6	128,2	137,5	151
Кондитерские изделия (тыс. т)	27,9	31,3	33,2	35,4
Мясо (тыс. т)	65,1	83,5	89,8	94,6
Масло животное (тыс. т)	21,6	22,9	21,3	21,6

«Вольта»; дополнительные мощности по производству нефтеаппаратуры на Таллинском машиностроительном з-де, силовых полупроводниковых преобразователей — на Таллинском электротехническом з-де им. Калинина и др. производственные объекты и мощности.

В 1970 г. в нар. х-во внедрено 38 тыс. изобретений и рационализаторских предложений, экономия от внедрения которых составила св. 24 млн. руб. в расчете на год.

Сельское хозяйство. На конец 1970 г. в ЭССР насчитывался 171 совхоз и 292 колхоза.

В 1970 г. в республике было произведено 726 тыс. т зерна, 1413,9 тыс. т картофеля, 123,6 тыс. т овощей. В 1970 г. в среднем собрано с га (по всем категориям хозяйств) 21,3 ц зерновых, 178 ц картофеля, 206 ц овощей. В 1970 г. урожайность зерновых несколько снизилась из-за засухи, но 56 колхозов и 29 совхозов собрали более 25 ц зерна с га.

Распределение посевных площадей
с.-х. культур (по всем категориям хозяйств, тыс. га)

	1965 г.	1968 г.	1969 г.	1970 г.
Вся посевная площадь	772	774	782	798,3
Зерновые	324	330	339	341,2
в т. ч. пшеница	29	22,8	22,4	21,9
рожь	93	62	60	45,2
ячмень	130	170,7	194,7	208,5
Лен-долгунец	5	3	3	2,9
Картофель	87	80	79	79,5
Кормовые культуры	350	354	355	368,0

Средний удой молока от одной коровы в колхозах, совхозах и др. гос. хозяйствах составил 3196 кг. В 1970 г. были перевыполнены все плановые задания по продаже государству продуктов животноводства.

Поголовье продуктивного скота
по всем категориям хозяйств
(тыс., на конец года)

	1965 г.	1968 г.	1969 г.	1970 г.
Крупный рогатый скот	610	653	666	691,6
в т. ч. коровы	308	311	308	310,3
Свины	592	556	610	687,4
Овцы и козы	175	167	159	164,8

Производство основных продуктов
животноводства (по всем категориям хозяйств)

	1965 г.	1968 г.	1969 г.	1970 г.
Мясо (в убойном весе, тыс. т)	107	124	128	136,6
Молоко (тыс. т)	955	1027	1018	1024,5
Яйца (млн. шт.)	218	309	319	355,7

В 1970 г. по сравнению с 1969 г. валовая продукция с. х-ва увеличилась на 5%, а производительность труда в колхозах и совхозах — на 7%. Валовой доход колхозов за это время увеличился на 14%. Совхозы республики за 1970 г. получили прибыли на 23% больше, чем в 1969 г.

В 1970 г. с. х-во республики получило 2684 трактора, 1138 грузовых и специализированных автомобилей, 442 зерноуборочных комбайна и др. технику. Поставлено 673 тыс. т минеральных удобрений.

Материальное благосостояние. В 1970 г. среднемесячная заработная плата рабочих и служащих возросла по сравнению с 1969 г. на 4% и составила 135 руб. Оплата труда колхозников повысилась на 8%. Сумма выплат и льгот из фондов общественного потребления составила 461 млн. руб. — на 7% больше, чем в 1969 г. Гос. и кооперативными предприятиями и организациями, колхозами и населением построено жилых домов общей площадью 760 тыс. м². Введены в действие общеобразовательные школы и пристройки к ним на 5,4 тыс. мест, детские дошкольные учреждения — на 3,3 тыс. мест.

В 1970 г. было выпущено 2888 специалистов с высшим и 4753 со средним образованием. Численность научных работников к началу 1971 г. составила 4,7 тыс. чел.

Академия наук ЭССР на 1 января 1971 г. в АН имело 3 отделения, объединяющих 22 научных учреждения и 770 научных работников. В составе АН ЭССР 19 академиком и 21 чл.-корр. Президент академии — А. Т. Веймер.

В 1970 г. АН разрабатывалось 213 тем по 71 научной проблеме. Завершены работы по 113 темам. Наиболее важными научными и научно-техническими достижениями АН в области физико-математических и технических наук являются: исследование статистических методов оптимального управления, разработка методов применения гомо- и гетеродерного двойного резонанса для изучения ядерной релаксации и молекулярной структуры, физика звездных атмосфер и звездные процессы в звездах. Разработаны процессы управления в статических магнитных преобразователях частоты, метод составления энерго-экономических характеристик топливно-энергетического баланса ЭССР и Северо-Запада СССР на 1975—85 гг. и др. В области химиче-ских, геологических и биологических наук установлено биостратиграфическое обоснование корреляции ордовикских отложений Прибалтики и Скандинавии, разработаны методы разделения (ректификационных, газохроматографических) для получения высокочистых изомеров олефиновых и ароматических углеводородов на базе продуктов органического синтеза и переработки топлива и др. В области общественных наук разработаны: система планирования и управления отраслевыми комплексами, методы математического планирования экономического района (республики) и методы подготовки соответствующей экономической информации, также прогнозы оптимальной структуры нар. х-ва ЭССР до 1980 г. Разработана проблематика единиц землепользования и облужения в Эстонии с 13 до 14 вв., завершено составление рукописи 2 под. изд. «Нормативного словаря» эст. яз.

В 1970 г. издан 2-й т. «Эстонской Советской Энциклопедии». АН ЭССР издал 12 книг и брошюр, из них 4 книги и брошюры названий в связи с международным конгрессом финно-угроведов. Изданы: сборник статей по историографии «Ленинский этап в эстонской исторической науке», посвященный 100-летию со дня рождения В. И. Ленина; археологические исследования, посвященные памяти академика К. Мюора («*Studia archaeologica in mesoniam Nagri Mooga*»); сб. статей «Человек и погода», «Природа приморских вод Эстонии», «Восточная Финляндия и западным Финского залива» и др. обобщающие труды и сборники. Изданы монографии: Э. Нирк — «Эстонская литература», Н. Бассель — «Литературные связи Советской Эстонии», Ф. Ванк — «Голова и ее части в зеркале народных выражений», К. Марк — «Происхождение финно-угорских народов с точки зрения антропологии», В. Гусарова, О. Карма, Г. Лукин — «Сто лет железной дороге Эстонии», А. Тийт — «История палеонтология», М. Рубель — «Брахиподы pentamerida и spiriferida силура Эстонии» и др.

В 1970 г. проведены 3 сессии общего собрания АН ЭССР: 18—19 марта (годовичное собрание), 8 апреля — торжественное собрание, посвященное 100-летию со дня рождения В. И. Ленина, и 28—29 октября — на тему «Технический прогресс и охрана природы в условиях ЭССР». В научных учреждениях АН состоялись научные сессии, конференции и совещания: Международный коллоквиум на тему «Общие проблемы аграрной истории Восточной Европы», Международный симпозиум по физике твердого тела на тему «Избранные проблемы теории примесного центра

кристалла», Международный симпозиум на тему «Взаимосвязь операционных систем и систем программирования», международное совещание по изучению, охране и воспроизводству ресурсов гусей и назаорн в СССР, 3-я конференция по созданию автоматизированных систем управления в ЭССР, 10-я конференция «Перспективное планирование строительства в республике (экономического района)», конференция «Человек и окружающая среда», посвященная 150-летию со дня рождения Ф. Энгельса, конференция, посвященная 100-летию со дня рождения В. И. Ленина, традиционная научная конференция «День Крейвальда» и др. 17—23 августа в Таллине был проведен 3-й Международный конгресс финно-угроведов (было представлено 16 стран).

В 1970 г. ученые АН ЭССР принимали участие в работе конгресса историков-экономистов в Ленинграде, конгресса исторических наук в Москве, координационного совещания СЭВ в ВАР, конгресса социологов в ГРБ, конференции по экспериментальному исследованию напряжений в Англии, национального конгресса по прикладной механике в США, конгресса ученых-экономистов северных стран в Финляндии и мн. др. Ученые АН побывали в командировках во многих странах. АН ЭССР посетило 411 ученых из 22 стран.

Премии Советской Эстонии 1970 г. в области науки, техники и промышленности присуждены 89 чел. (см. газету «Советская Эстония» 19 июля 1970 г.).

Культурная жизнь. Художественная литература и литературоведение. В 1970 г. опубликовано 6 романов, среди них «Чертво гнездо» Х. Кайка — панорамный роман о первых годах колхозного строя в Эстонии; 1-я ч. исторического романа «Три чумы» Я. Кресса о детстве и молодых годах автора «Хроники Ливонской провинции» Балтазара Руссова; иронически-гротескный роман Э. Бэзкман «Шарманка», роман «Трое за столом» Р. Сирге о формировании мировоззрения молодого человека. Изданы «Эстонские сказания» (т. 3 — «Сказания о Вапапагане»), оригинальные сборники рассказов «Сааремааские зарисовки» (2 ч.), А. Каал, «Короткие рассказы» Ю. Пэзгэля, «Последний сухопутный пират» А. Хинта, «Четыре монолога по поводу Святого Георгия» Я. Кресса, «Свет вчерашний» Г. Скульского (на рус. яз.), путевые заметки Д. Вараанди «И время мимо, и пространство мимо», сборник публицистики К. Ирда «Semper idem или по дорогам мыслей и мысли в дороге» и др. Вышел сб. стихотворений поэтов Советской Эстонии о В. И. Ленине «Бессмертие». Изданы баллады времен рабства «Повествования о добродетельной Пирете, ласковой Марете и о Майэ-мужеубийце» А. Анписта. Выпущено 11 сборников стихотворений и поэм, в т. ч. «Лепный глиняную птицу» Э. Нийт, «Шиповник» Л. Промет, «Страны света» М. Траата, «Муравьиная тропа» П. Хаваакса, сб. стихов 27 поэтов Эстонии, пишущих на рус. яз. «Знакомство» и др. К 25-й годовщине победы над фашистской Германией была издана серия стихотворных книг под названием «От поэта ветерану войны», содержащая стихи эстонских поэтов И. Барбаруса, М. Рауда, Ю. Сютсте, Я. Кярнера, Й. Семпера, А. Алле и Э. Хийра. Опубликованы 26 оригинальных книг детской литературы, среди них роман для детей «Сийм Сыны» Э. Бэзкман, рассказы «Ночной бой» К. Пукка, «Шах Мадан» А. Раммо, «Топья» Я. Ранина, «Ану и Сипсик» Э. Рауда, сборник стихов для детей «День открытых дверей» Э. Нийт и др.

Из произведений эстонских классиков издан роман М. Метсанурка «Красный ветер». На рус. яз. изданы роман Э. Бэзкман «Стая белых ворон» и сб. романов Э. Вильде «В суровый край. Железные руки». Из литературоведческих трудов изданы сб. исследований и статей по литературе А. Винкеля «Литература, эпоха, человек», сб. статей об эстонских революционных песнях «Проложим путь к свободе...» и др. Издавались произведения писателей братских республик и зарубежных стран.

Премия Советской Эстонии 1970 г. присуждена Р. Л. Парве за избранные стихотворения «Стрелы ветра». Первые ежегодные литературные премии ЭССР за произведения 1969 г. получили Э. Крустен, В. Бэзкман, Э. Рауд, С. Исаков и посмертно А. Сант.

Рассказу Э. Рауда «Огонь в затопленном городе» присуждена 1-я премия Всесоюзного конкурса произведений детской литературы.

Театр. Драм. театры республики в 1970 г. осуществлено 57 новых постановок, среди них: «Черная комедия» П. Шеффера (реж. В. Пансо) в акад. драм. театре им. Кингисеппа; «Дни Турбиных» М. Булгакова (реж. Г. Зискин) и «Двадцать лет спустя» М. Светлова (реж. С. Лерман) в Русском драм. театре; «Человек и революция» А. Х. Таммсааре, В. Пансо и М.-Л. Кюла (реж. В. Пансо) и «Смерть коммивояжера» А. Миллера (реж. М. Микквер) в ТЮЗе; «Мрак означает ночь» Р. Парве (реж. Э. Кайду) в Акад. театре «Ванемуйне»; «Влюбленный лев» Ш. Делейни (реж. К. Райд-Нормет) в Пириуском драм. театре им. Койдулы; «Завтрашние звезды» Х. Луйка (реж. Х. Торга) в драм. театре «Угала» в Вильянди; «Свой остров» Р. Каугвера (реж. Р. Агур) в Раикверском театре.

В марте был проведен 7-й республиканский театральный месячник, посвященный 100-летию со дня рождения В. И. Ленина. В июне в Таллине состоялся фестиваль ТЮЗов Прибалтийских республик и БССР. В сентябре отмечалось 100-летие театра «Ванемуйне», в январе — 50-летие театра «Угала» в Вильянди и 25-летие Театрального общества ЭССР. В 1970 г. спектакли театров республики посетили 1,3 млн. зрителей.

Звание нар. арт. СССР присвоено К. К. Ирду, нар. арт. ЭССР — А. Х. Мьялону и Х. П. Пээпу.

Музыка. Музыкальные театры в 1970 г. подготовили 11 премьер, среди них оперы «Кола Брюньон» Д. Кабалевского (постановка У. Вьяляотса, дирижер К. Раудсепп) и «Кавалер роз» Р. Штрауса (постановка П. Маги, дирижеры Н. и В. Ярви) в Акад. театре оперы и балета «Эстония», опера «Игрок» С. Прокофьева (постановка И. Урбель, дирижер Э. Кылар) и балет «Ромео, Джульетта и тьма» Л. Ауслер (постановка Ю. Виллмаа, дирижер Э. Кылар) в Акад. театре «Ванемуйне».

В 1970 г. написаны новые произведения: сюита для детского хора и симфонического оркестра «Песни о Лепине» Э. Каппа (слова М. Кезамаа), обработки эстонских народных песен для голоса и фортепиано и ливских народных песен для смешанного хора «Наследство дивов» В. Тормиса, 1-я симфония Х. Юрсалу, квартет № 4 для струнных инструментов Х. Розенвальда, кантата для смешанного хора и симфонического оркестра «Орел» Б. Парсаданяна (слова А. Яшина), 7 эстонских народных мелодий для органа Э. Арро, фортепианный квинтет № 3 Я. Рязтса, Квартет для струнных инструментов Э. Вайна, Кантата для смешанного хора и эстрадного оркестра «Весна» Л. Вазво (слова А. Пирн) и др. В республике в 1970 г. проведены конкурсы: симфонических и вокально-симфонических коротких произведений, посвященный 100-летию со дня рождения В. И. Ленина, песен для смешанного хора, посвященный 25-летию смешанного хора Эстонского радио, песен комсомола и молодежи, посвященный 50-летию ВЛКСМ, эстрадных произведений «Таллин-71», 3-й республиканский конкурс исполнителей.

В марте—апреле в республике был проведен музыкальный фестиваль, посвященный 100-летию со дня рождения В. И. Ленина. В сентябре прошел 9-й съезд Союза композиторов ЭССР. В декабре состоялся премьер баллад Д. Шостаковича «Верность», посвященных Г. Эрнесаксу.

Ленинская премия 1970 г. присуждена худ. рук. и гл. дирижеру Гос. акад. мужского хора ЭССР Т. Эрнесаксу за концертные программы 1967—68 г. и 1968—69 гг. Премии Советской Эстонии 1970 г.

присуждены В. В. Тормису за «Календарные песни» и И. А. Урбель за постановку балета А. Винтера «Весна» и оперы Ж. Бизе «Кармен» в театре «Ванемуйне».

Звание нар. арт. ЭССР присуждено Л. Я. Вигла Кино. Киностудией «Таллинфильм» в 1970 г. выпущено 4 художественных фильма: цветные широкоэкранные фильмы «Украли Старого Тоомаса» (сценарий Э. Класа, С. Школьниково, Г. Скульского, Э. Ветмаа, С. Ныммика, реж. С. Школьников, оператор И. Черных) и «Белый корабль» (сценарий В. Владимирова и П. Финна, реж. К. Комиссаров, оператор Ю. Гаршнек), широкоэкранный фильм «Безветрие» (сценарий Э. Маазика, реж. В. Кяспер, оператор М. Дороватовский), цветной фильм-концерт «Живые узоры» (сценарий П.-Э. Руммо и Х. Миккель, реж. и оператор А. Сёт) и короткометражные цветные кукольные фильмы «Атомик», «Атомик в опасности» и «Снежная мельница». Выпущены: 1 полнометражный документальный фильм «Член партии» (реж. В. Андерсон), 24 киножурнала и 12 короткометражных документальных фильмов, в т. ч. «Большой концерт», «Памяти Алексея Мюрсеппа», цветные фильмы «Лето во льдах», «С высоты облаков» и др.; полнометражный цветной научно-популярный фильм «С северным ветром» (реж. Л. Мери) и 5 короткометражных научно-популярных фильмов, в т. ч. «Полный вперед», цветные фильмы «Какого цвета лето» и «Растительность Эстонии». На эст. яз. дублировано 12 художественных фильмов и 60 частей научно-популярных фильмов.

На 1 января 1971 г. в республике насчитывалось 514 киностановок, из них 510 в гос. и профсоюзной киносети. За 1970 г. киносеансами обслужено ок. 23 млн. зрителей.

Изобразительные искусства. В 1970 г. было организовано несколько республиканских выставок. На республиканской выставке, посвященной 100-летию со дня рождения В. И. Ленина, экспонировалось 118 произведений 78 авторов, среди них в разделе живописи: портрет В. И. Ленина Е. Алтсалу, «Слово» Э. Пылдроса; серия графических листов «Ленин учил» А. Кээрнда, «Ритмы эпохи» О. Соанса, «Гроздь гнева», «Борьба» и «Свобода» Х. Ээлы, в разделе скульптуры — портрет В. И. Ленина А. Вомма, «Монументальная пропаганда» О. Мяни и др. На республиканской осенней выставке в разделе живописи экспонировались работы: «Падение» М. Лейс, портреты «Туулик» О. Төрри и композитора В. Тормиса работы Л. Мууга, «Натурщица на фоне далекого озера» О. Субби и др.; в разделе графики — «На воротах волшебного города» К. Клар, в разделе скульптуры — «Паргуняхья» Ю. Буна и др. В 1970 г. в республике были организованы: выставка «Художники Прибалтийских республик — Советской Армии», республиканские выставки художественного плаката, прикладного искусства, выставки «Живопись Советской Эстонии 1965—69 гг.», «Книга и шрифт 1970», эстонского народного творчества, посвященная международному конгрессу финно-угроведов, весенняя выставка таллинских художников, художественного стекла, произведений тартуских художников, групповая выставка произведений Х. Халлсте, И. Кимма и А. Пихельги, персональные выставки Э. Тимберманна и работающего в Швеции эстонского художника Э. Хаамера, выставки произведений Л. Эрм, Т. Лаанемаа, В. Винна, В. Охака, Ю. Арка, К. Каазик, Т. Палло-Вайк и др.

В республике демонстрировались выставки: польской графики и плаката, театральных декораций ПНР, современного прикладного искусства Венгрии, произведений 5 современных художников из Японии, персональные выставки мастеров ГДР, ЧССР и Фин-

ляндии, выставки молодых графиков Москвы, русского агитационного искусства времен революции, работ львовских графиков, групповая выставка армянских художников, выставка работ грузинского художника И. Очиаури, «Ковры Латвийской ССР», народное творчество Киргизии.

Произведения эстонских художников демонстрировались на международной выставке плаката в Варшаве; в Праге и в Ленинграде экспонировались выставки эстонской графики; в ПНР — прикладного искусства; в Москве — работ Г. Рейндорфа. В Москве на юбилейной выставке, посвященной 100-летию со дня рождения В. И. Ленина, экспонировалось 45 работ эстонских художников.

Премия Советской Эстонии 1970 г. присуждена Э. Я. Китсу за картины «В. И. Ленин» и «Строители».

Строительство и архитектура. В 1970 г. вводом в строй концертного зала театра «Ванемуйне» завершено строительство всего комплекса театра (арх. У. Тельбус, Пэтер Тарвас, А. Волберг, интерьер В. Тамм, В. Аси). В Таллине построены новая гостиница «Кунгла» (арх. И. Пууметс), торговый центр АВС (арх. П. Янес) и др. сооружения.

Художественная самодеятельность. В 1970 г. в республике имелось 13 народных театров, 7 ансамблей народного танца, 2 заслуженных ансамбля народного искусства, 14 народных оркестров, 1 заслуженный духовой оркестр, 25 народных хоров, 9 заслуженных хоров, 1 народный коллектив цирка, эстрады и акробатики, 7755 коллективов художественной самодеятельности, объединяющих 114 841 участника.

В июне была проведена 6-я республиканская весна народных театров, в июле в Таллине в связи с 30-й годовщиной республики — республиканский праздник народного танца, в котором принимали участие 580 эстонских коллективов (ок. 10,5 тыс. участников) и коллективы из братских республик. Концерты по-

сетило ок. 60 тыс. чел. В Таллине была организована выставка объединения мастеров народного творчества «Уку», на которой экспонировалось 776 работ 314 авторов. В республике были проведены последние туры конкурса декламаторов, вокалистов, музыкантов-исполнителей и др., посвященного 100-летию со дня рождения В. И. Ленина.

Общественные культурные контакты с зарубежными странами. В 1970 г. ЭССР посетили партийные делегации КПЧ, ФКП, организации КП Финляндии округа Куменлааксо, делегация ЦК СЕПГ, партийная делегация Народного Фронта НДРГ, парламентская делегация Дании, руководящие работники партий и правительства ГДР, СРР, СФРЮ, МНР, делегации обществ друзей из ГДР, ВНР, Финляндии, Швеции, Италии и др. стран, делегации профсоюзов из ВНР, Франции, Шотландии, Австралии и ми. др.

В 1970 г. обменялись делегациями все породненные города республики. Делегации Эстонского общества друзей посетили ВНР, ГДР, Швецию и Финляндию. В Котке состоялись дни породненного города Таллина, в которых принимали участие 230 жителей Таллина, прошли гастроли театра им. Кингисепа и др. коллективов и солистов республики. Во время проведения дней дружбы ВНР в ЭССР экспонировались выставки венгерских книг и фото, был проведен фестиваль венгерских фильмов. В рамках дней культуры ЧССР в СССР в Таллине экспонировались выставки чехословацких книг, эскизбросов и фото, прошли гастроли камерного оркестра Праги и ансамбли песни и танца из Братиславы.

В Таллине состоялись выставки: «Ювельрмаш-70» при участии 15 фирм из Бельгии, Италии, Швеции, ФРГ, Англии и Швейцарии, выставки оборудования для пищевой пром-сти из ЧССР, выставка изделий легкой и текстильной пром-сти ВНР, певчических и электрических инструментов ПНР, парфюмерной фирмы из НРБ и экспортного объединения металлургической пром-сти Финляндии. В 1970 г. продолжался обмен студентами между ЭССР и ПНР. В Усть-Нарве был организован лагерь дружбы Социалистической немецкой молодежи (ФРГ) и ВЛКСМ. Эстонские специалисты и туристы бывали во многих странах. Прошли гастроли мужских хоров АН ЭССР и Тартуского ун-та в ПНР, тартуского мужского хора и женского ансамбля «Кая» в ВНР, детского хора Таллинского Дворца пионеров в НРБ, ансамбля девушек «Электра» в ГДР, артистов эстрады в МНР и т. д. Балетный коллектив театра «Эстония» участвовал в фестивале северных стран «Куюно танцует» в г. Куопио и выступал по финскому телевидению со специальной постановкой «Лебедь из Тоонель».

В республике проходили гастроли коллективов и солистов из многих стран.

ЗАРУБЕЖНЫЕ ГОСУДАРСТВА, НЕСАМОУПРАВЛЯЮЩИЕСЯ ТЕРРИТОРИИ И КОЛОНИИ

АВСТРАЛИЙСКИЙ СОЮЗ

Общие сведения. Австралийский Союз — государство, расположенное на Австралийском материке, о-ве Тасмания и др. о-вах. Входит в Содружество, возглавляемое Великобританией. Площадь — 7,7 млн. км². Население — 12 713 тыс. чел. (на 31 дек. 1970 г.). Столица — Канберра (137 тыс. чел., на 31 дек. 1970 г.). Крупнейшие города (тыс. чел., на 30 июня 1970 г.): Сидней — 2780, Мельбурн — 2425, Аделаида — 825, Брисбен — 853, Перт — 663.

Австралийский Союз владеет колонией Папуа (ю.-в. часть о. Новая Гвинея, площадь — 234 тыс. км², население — св. 0,6 млн. чел.) и о-вами Норфолк (св. 1,4 тыс. чел.), Рождества (Кристмас, св. 3,5 тыс. чел.), Кокосовыми (Килинг, св. 0,6 тыс. чел.). Осуществляет управление подонечной территорией ООН Новая Гвинея (с.-в. часть о. Новая Гвинея и ряд о-вов, площадь — 241 тыс. км², население — ок. 1,6 млн. чел.).

Язык подавляющей части населения и официальный язык — английский.

Государственный строй. Глава государства — английская королева, представленная генерал-губернатором (П. Хэзлэк). Высший законодательный орган — парламент, состоящий из сената (60 членов, по 10 от каждого штата), избираемого на 6 лет (каждые 3 года обновляется наполовину), и палаты представителей, избираемой на 3 года. В палате представителей коалиция Либеральной и Аграрной партий имеет 66 мест, Лейбористская партия — 59 (после выборов в октябре 1969 г.). У власти с декабря 1949 г. находится правительство либерально-аграрной коалиции. Премьер-министр — У. Мак-Магон (до 10 марта 1971 г. — Дж. Гортон). Министр иностр. дел — Н. Боуэн (до 1 августа 1971 г. — Л. Берн, до марта 1971 г. — У. Мак-Магон).

Политические партии и профессиональные союзы. Либеральная партия. Оформилась в 1944 г. Выражает интересы крупной буржуазии. Лидер — У. Мак-Магон (с 10 марта 1971 г.), зам. лидера — Дж. Гортон. Аграрная партия. Осн. в 1916 г. Выражает интересы крупных землевладельцев и скотоводов, а также связанных с с.-х.-вом групп финансового капитала. Лидер — Дж. Макюэн. Австралийская лейбористская партия. Возникла в 90-х гг. 19 в. Лидер — Э. Уитлэм. Демократическая лейбористская партия. Возникла в 1955—58 гг. из крайне правых элементов, вышедших или исключенных из лейбористской партии. Коммунистическая партия Австралии. Осн. в 1920 г. Пред. — Р. Диксон, нац. секретарь — Л. Ааронс. 309 профсоюзов объединяют 2239 тыс. чел. (1969 г.). Крупнейший профсоюзный центр —

Австралийский совет профсоюзов. Входит в МКСП. Президент — Р. Хок.

Экономика. В 1969/70 фин. г. ВВП составил 30,1 млрд. австрал. долл. (в текущих ценах); годовой темп прироста — 10,6%, с учетом роста цен — 5,5% (в 1968/69 фин. г., по уточненным данным, — 10,3% и 8,6% соответственно). Ок. 28% ВВП создано в обрабатывающей пром-сти, ок. 12% — в с. х-ве, в горнодобывающей пром-сти — 3%. Объем розничных продаж превысил 11,8 млрд. австрал. долл. (на 8% выше уровня 1968/69 фин. г.). В стране реализовано 408 тыс. легковых автомобилей (375 тыс. в 1968/69 фин. г.) на сумму 842 млн. австрал. долл. Индекс розничных цен возрос на 3,7%. Приrost среднедельной зарплаты составил 8%, в то время как производительность труда в пром-сти увеличилась на 3,5%. Прибыли компаний выросли на 14% и превысили 3,2 млрд. австрал. долл. Капиталовложения составили 2,4 млрд. австрал. долл., в т. ч. в горную пром-сть — 529 млн. Высокий уровень внутреннего спроса и инвестиций, сопровождаемый нехваткой ликвидных средств и квалифицированной рабочей силы, усилил инфляционные тенденции. С целью стабилизации экономики в 1970 г. введены ограничения на банковский кредит. Платежный баланс в 1969/70 фин. г. сведен к положительному салдо в 37 млн. австрал. долл. (148 млн. в 1968/69 фин. г.). Крупный дефицит платежного баланса по текущим операциям (830 млн. австрал. долл.), вызванный удорожанием фрахта и ростом прибылей иностранных инвесторов, был компенсирован значительным притоком иностранного капитала (815 млн. против 1,1 млрд. австрал. долл. в 1968/69 фин. г.). Золотовалютные резервы (на 31 дек. 1970 г.) — 1599 млн. австрал. долл. (1291 млн. год назад).

Промышленность. В 1969/70 фин. г. рост производства в горнодобывающей и обрабатывающей отраслях составил 6%. С ноября 1969 г. по ноябрь 1970 г. число промышленных рабочих возросло на 36 тыс. чел. и составило 1760 тыс. чел. На декабрь 1970 г. число безработных — 83,7 тыс. чел. (77 тыс. чел. в декабре 1969 г.), число вакансий — 59,5 тыс. (61,4 тыс.).

В 1969/70 фин. г. построено 140,8 тыс. новых домов и квартир стоимостью 2,4 млрд. австрал. долл. (в 1968/69 фин. г. — 130,7 тыс. на сумму 2,1 млрд. австрал. долл.).

В 1970 г. обнаружены перспективные месторождения никеля в р-не Калгури (Зан. Австралия) и урана в р-не Набарлек (Сев. территория). В октябре началась добыча бокситов месторождения Гов (Сев. территория). Установленная мощность электростанций (на 30 июня 1968 г.) — св. 12,1 млн. квт. В конце 1970 г. завершено стро-во 1-й на о-ве Тасмания (близ г. Лонгестон) ТЭЦ

Производство важнейших видов промышленной продукции

Виды продукции	Единица измерения	1967/68 фин. г.	1968/69* фин. г.	1969/70* фин. г.
Цемент	тыс. т	3866	4042	4515
Медь (рафинированная)	»	73	96	107
Цинк	»	5292	5813	5986
Сталь в слитках	»	6387	6704	6876
Цинк (рафинированный)	»	191	232	262
Свинец	»	190	179	189
Золото	тыс. унций	655	622	527
Серебро	млн. унций	9,6	9,0	10,2
Газетная бумага	тыс. т	94	126	173
Чугун	»	88	107	116
Суперфосфат (22% P ₂ O ₅)	млн. т	4,0	3,9	3,6
Серная кислота (100%)	»	1,9	1,8	1,8
Целоматериалы	тыс. м ³	3497	3415	3512
Холодильники (домашние)	тыс. шт.	245	271	247
Электромоторы	»	2911	3202	3380
Автомобили	»	401	419	480
в т. ч. легковые	»	330	342	394
Электроэнергия	млрд. квт-ч	44,5	44,8	54,7

* Оценка.

мощностью 120 тыс. квт. На 10 июня 1970 г. разведанные запасы газа оценивались в 260 млрд. м³, запасы нефти — в 256 млн. т. В январе 1970 г. введено эмбарго на экспорт природного газа, в декабре — ограничение на экспорт нефти.

Добыча полезных ископаемых

Виды продукции	Единица измерения	1967/68 фин. г.	1968/69* фин. г.	1969/70* фин. г.
Бокситы	млн. т	4,5	6,2	8,0
Железная руда	»	20,7	34,3	43,2
Каменный уголь	»	37,3	43,3	47,7
Бурый уголь	»	23,4	23,4	23,9
Нефть	млн. м ³	1,7	2,0	4,4
Природный газ	тыс. т	4,7	56,8	771,1
Рutile	тыс. т	286	316	363
Ильменит	»	539	651	719
Циркон	»	297	336	371

* Оценка.

В сельском хозяйстве используется ок. 325 тыс. тракторов, 68 тыс. зерноуборочных машин, 137 тыс. сеялок, 117 тыс. комбайнов. Из 490 млн. га используемых земель 78% составляют пастбища и луга, 28 млн. га (6%) — пашни и сады, на которые ежегодно вносится 4,5 млн. т искусственных удобрений, в т. ч. 3,6 млн. т суперфосфата. Площадь орошаемых земель — 1,4 млн. га.

В 1969/70 фин. г. стоимость с.-х. продукции — 3,7 млрд. австрал. долл. (на 6% ниже уровня 1968/69 фин. г.). Замедление темпов роста, помимо неблагоприятных погодных условий (сильная засуха в Квинсленде и Зап. Австралии), объясняется трудностями реализации важнейших видов с.-х. продукции на мировом рынке при росте издержек производства в стране. Доходы фермеров сократились на 19%. Их общая задолженность увеличилась на 109 млн. австрал. долл. и составила 2080 млн. австрал. долл. Правительство субсидирует с.-х. производство через систему гарантированных цен; ежегодный размер субсидий достигает 150 млн. австрал. долл.

Несмотря на рекордный настриг шерсти (916,4 тыс. т на базе немой), ее стоимость уменьшилась с 936 млн. австрал. долл. в 1968/69 фин. г. до 824 млн. Средняя аукционная цена на шерсть в июне 1970 г. составила 31,28 австрал. цента за фунт (самый низкий уровень после сезона 1947/48 г.). 16 ноября начала работу специализированная комиссия «Острейланд вул комиш» по стабилизации цен на шерсть. Федеральное правитель-

ство уменьшило квоту на пшеницу, сбыт которой оно гарантирует в сезоне 1970/71 г. (с 9,7 млн. т до 6,6 млн. т). Экспорт пшеницы в 1969/70 фин. г. (оценка) — 6,8 млн. т (8,8 млн. т в 1968/69 фин. г.). Запасы нерализованной пшеницы на конец 1970 г. оценивались в 7,5 млн. т. Общее производство мяса в 1969/70 фин. г. превысило 2 млн. т; экспортировано ок. 516 тыс. т. Половина (на 31 марта 1970 г., млн.): овец — 181,3, кр. рог. скота — 22, свиней — 2,4.

Посевная площадь, урожайность и сбор важнейших с.-х. культур

	1968/69 фин. г.			1969/70* фин. г.		
	Площадь (тыс. га)	Урожайность (ц/га)	Сбор (тыс. т)	Площадь (тыс. га)	Урожайность (ц/га)	Сбор (тыс. т)
Пшеница	10 720	13,6	14 808	9360	11,4	10 836
Ячмень	1325	12,4	1646	1560	11,5	1789
Овес	1549	11,0	1711	1800	8,1	1451
Кукуруза	70	24,7	173	32	22,9	188
Картофель	45	180,4	812	40	160,0	640

* Оценка.

Производство с.-х. продукции

	Единица измерения	1967/68 фин. г.	1968/69* фин. г.	1969/70* фин. г.
Сахарный тростник	млн. т	17,0	18,7	14,8
Табак (сушенный)	тыс. т	11,2	14,9	14,8
Арахис	»	30,7	15,3	29,4
Льняное семя	»	10,7	19,8	35,7
Хлопок (очищенный)	»	31,9	32,5	35,7
Шерсть (на базе немой)	»	801,8	884,2	916,4
Говядина и телятина	»	904,2	934,7	1036,3
Баранина и ягнатины	»	664,4	679,7	787,1
Свинина	»	149,3	162,6	177,8
Птица	»	102,6	109,0	122,2
Молоко	млн. т	6,8	6,9	7,5
Масло	тыс. т	196,1	199,1	222,5
Сыр	»	74,2	74,1	74,3
Яблоки	»	373,4	394,3	348,6
Цитрусовые	»	270,3	300,8	287,8
Виноград	»	639,1	523,2	653,2

* Оценка.

Транспорт. На 30 июня 1970 г. насчитывалось 3,8 млн. легковых автомобилей, 959 тыс. грузовиков, автобусов и специальных машин. Протяженность автодорог — 897 тыс. км, в т. ч. асфальтированных — 166 тыс. км; железных дорог — 40 тыс. км (1969 г.). На 30 июня 1968 г. тоннаж морского торгового флота — 825 тыс. т дедвейт. В январе 1970 г. после 7 лет реконструкции открыто прямое движение по трансконтинентальной ж.-д. линии Сидней — Перт (3938 км) со стандартной шириной колеи. В июле вступил в эксплуатацию новый международный аэропорт близ г. Мельбурна.

Внешняя торговля. В 1969/70 фин. г. экспорт (включая реэкспорт, млн. австрал. долл.) — 4139, в т. ч. (в % к итогу) шерсть — 18,4, руды, концентраты и скрап — 12,2, зерновые культуры — 10,5, мясо — 10,2, цветные металлы — 6,9, машины и оборудование — 6,8; импорт — 3885, в т. ч. (%) машины и оборудование (включая средства транспорта) — 39,3, текстиль — 7,4, нефть и нефтепродукты — 6,5, металлы и металлоизделия — 5,5, химикаты — 4,3. Доля (%) в экспорте и импорте: Япония — 26,0 и 12,4, США — 13,5 и 24,9, Великобритания — 11,9 и 21,8, страны ЕЭС — 10,9 и 12,9.

Финансы. Гос. бюджет на 1969/70 фин. г. сведен с дефицитом в 7 млн. австрал. долл. Общие правительственные расходы — 7088 млн. австрал. долл., поступ-

ления — 7081 млн. Гос. долг (декабрь 1969 г., оценка) — 13,5 млрд. австрал. долл., из них 1,6 млрд. — внешний долг. Гос. бюджет на 1970/71 фин. г. (в млн. австрал. долл.): поступления — 7922, расходы — 7883, в т. ч. прямые военные — 1137, из них 233 — расходы за границей (13 — на аренду 24 амер. самолетов «Фантом», 5,5 — военная помощь Малайзии и Сингапуру, 3,3 — Юж. Вьетнаму и др.); 2708 — для нужд штатов, 272 — субсидии пром-сти и 215 — с. х.-ву.

Д е н е ж н а я е д и н и ц а — австралийский доллар (по курсу Госбанка СССР на август 1971 г. равен 1,01 руб.). *А. Мальганов.*

Важнейшие события. Увеличение стоимости жизни в 1970 г. вызвало подъем забастовочного движения. В марте проходили национальные забастовки св. 19 тыс. докеров и ок. 40 тыс. строительных рабочих. В августе в общенациональной забастовке протеста против принятого парламентом бюджета на 1970/71 г., ухудшавшего положение беднейших слоев населения, участвовало св. 1,25 млн. чел. Крупнейшим антивоенным выступлением в Австралии за послевоенный период явились демонстрации 8 мая в Мельбурне, Сиднее и др. городах против войны во Вьетнаме; по данным полиции, в них приняло участие ок. 100 тыс. чел.

Недовольство внутренней политикой правительства Гортона сказалось на результатах местных выборов. В шт. Юж. Австралия в мае либералы потеряли контроль над правительством. В ноябре на выборах в сенат число голосов, поданных за кандидатов правительственной коалиции, упало до самого низкого уровня за все время ее пребывания у власти (37,5% участвовавших в голосовании); крайне правая Демократическая лейбористская партия усилила свое влияние, получив более 11% голосов.

В марте состоялся 22-й съезд КП Австралии. Съезд одобрил позицию делегации КПА на международном Совещании коммунистических и рабочих партий 1969 г. в Москве.

В приветствии ЦК КПСС по случаю 50-летия КПА (октябрь) выражена надежда на то, что КПА на основе принципиального марксистско-ленинского подхода сумеет преодолеть возникшие в австрал. коммунистическом движении трудности, будет следовать революционным традициям партии.

В ноябре комитет по конституционному развитию Папуа и Новой Гвинеи определил будущее название этой страны после предоставления ей самоуправления, конкретные сроки которого до сих пор не определены; страна будет называться Пагания.

Внешняя политика. Правительство Гортона продолжало оказывать прямую поддержку США в войне во Вьетнаме. Св. 8 тыс. австралийских солдат и офицеров участвовало в военных действиях (в октябре в Канберре было официально объявлено о предоставлении вознаграждения одного батальона). Правительство заняло позицию поддержки вторжения амер. войск на территорию Камбоджи, и в июне приняло решение о предоставлении правительству Лон Нола 500 тыс. австрал. долл. на покупку снаряжения для вооруженных сил Камбоджи.

Развивались политические связи с Японией. Назначение Г. Фрита, бывшего министра иностранных дел, послом в Токио оценивалось австрал. и японской печатью как показатель стремления к сближению с Японией. В июне состоялся визит министра иностранных дел Японии К. Анги. В июле создан «постоянный совет» во главе с зам. министра иностранных дел и с участием представителей министерств финансов, обороны, торговли и канцелярии премьер-министра по разработке долговременной политики в отношении Японии. Возрастала самостоятельная активность Австралии в Юго-Вост. Азии. В октябре было объявлено об утверждении правительством планов строительства военноморской базы в бухте Кокбэрн-Саунд недалеко от Перта (Зап. Австралия).

В мае состоялся визит премьер-министра Канады П. Э. Трюдо, в июне — премьер-министра Новой Зеландии К. Холиока. В сентябре министр англ. правительства Дж. Риппон вел в Канберре переговоры с целью ослабить оппозицию Австралии намерению Великобритании вступить в ЕЭС, что создаст серьезные затруднения для экономики страны, являющейся крупнейшим поставщиком в Великобританию с.-х. продукции.

В июне в СССР находились зам. премьер-министра, министр торговли и пром-сти Австралии Дж. Макюэн, лидер лейбористской партии Э. Уитлам и президент Австралийского совета профсоюзов Р. Хок. В Австралии по приглашению правительства находился министр в. х-ва СССР В. Мацкевич (май). *И. Лебедев.*

АВСТРИЯ

(А в с т р и й с к а я Р е с п у б л и к а)

Общие сведения. Австрия — государство в Центр. Европе. Площадь — 84 тыс. км². Население — 7444 тыс. чел. (май 1971 г.). Столица — Вена (св. 1,6 млн. жит.). Австрийцы составляют 97% населения; 99% населения говорит на немецком языке. Ок. 90% верующих — католики.

Государственный строй. Австрия — федерация из 9 земель (8 провинций и приравненной к ним столицы Вены). Каждая земля имеет свою конституцию, парламент (ландтаг) и правительство. Глава государства — федеральный президент, избираемый населением на 6 лет (с 1965 г. — Ф. Йонас, от СПА; переизбран 25 апреля 1971 г.). Высший законодат. орган — парламент, состоящий из 2 палат: Нац. совета (до октября 1971 г. — 165 депутатов), избираемого населением на 4 года, и Федерального совета (54 депутата, назначаемые ландтагами). После выборов 1 марта 1970 г. и последующей перебаллотировки в трех избираемых округах Вены (октябрь) места в Нац. совете распределялись след. образом: СПА — 81 (имела 74), АНП — 78 (85), АПС — 6 (5). Федеральное правительство до марта 1970 г. состояло из представителей АНП; главой пра-

вительства (федеральным канцлером) был Й. Клаус. В апреле 1970 г. сформирован кабинет из представителей СПА во главе с Б. Крейским; министр иностр. дел — Р. Кирхшлегер.

Политические партии и профессиональные союзы. Социалистическая партия Австрии (СПА). Осн. в 1945 г. Св. 700 тыс. членов. Пред. — Б. Крейский. Австрийская народная партия (АНП). Осн. в 1945 г. Ок. 700 тыс. членов. Пред. — К. Шлайцер (с июня 1971 г., до этого — Г. Витхальм). Австрийская партия свободы (АПС). Осн. в 1955 г. Ок. 30 тыс. членов. Объединяет шовинистически настроенных лиц, бывших нацистов, судетских немцев и др. Пред. — Ф. Петер. Коммунистическая партия Австрии (КПА). Осн. в 1918 г. Пред. — Ф. Мури. Демократическая прогрессивная партия. Осн. в 1965 г. бывшим деятелем СПА Ф. Олой. Занимает правореформистские позиции. Национал-демократическая партия (НДП). Осн. в 1966—1967 гг. Близка к западногерманской НДП. Пред. — Н. Бургер.

Объединение австрийских профсоюзов (ОАП). Св. 1540 тыс. членов (1970 г.). Пред. — А. Венья (СПА).

Экономика. В 1970 г. ВВП увеличился в неизменных ценах на 7,1% (в 1969 г. — на 6,5%) и составил в текущих ценах 372,2 млрд. шилл. Наряду с дефицитом бюджета (8,9 млрд. шилл.) сохранился дефицит торгового баланса (18,0 млрд. шилл. против 10,7 млрд. шилл. в 1969 г.). Капиталовложения в пром-сть увеличились на 20% и составили 15,1 млрд. шилл.

Промышленность. Объем пром. производства в 1970 г. возрос на 8,7%. Основными факторами роста были расширение мощностей предприятий, повышение внутреннего спроса, значительное увеличение капиталовложений. Производительность труда поднялась на 7%. Общее количество занятых оценивалось в 2,4 млн. Выросла продукция машиностроения, металлургии, электротехники, химической и целлюлозно-бумажной пром-сти. Сократилась продукция кожевенной и швейной отраслей. Приток капиталовложений в производство инвестиционных товаров увеличился на 32,2% (в 1969 г. — на 14,4%). На 13,5% возросли инвестиции в производство потребитель. товаров, на 6,9% — в производство сырья и стройматериалов.

Осенью вступил в строй нефтепровод Адрия (Северная Италия) — Вена. В 1970 г. по нефтепроводу было перекачано 1,2 млн. т нефти. Мощность электростанций достигла 7 млн. кВт, в т. ч. мощность ГЭС — 4,9 млн. кВт.

Только за первое полугодие 1970 г. приток иностр. капитала составил 1,4 млрд. шилл. — на 111 млн. шилл. больше, чем за весь 1969 г. 25% иностр. капиталовложений в Австрию падает на долю ФРГ, 20% — на долю США.

Производство некоторых видов промышленной продукции

Вид продукции	Единица измерения	1968 г.			1969 г.			1970 г.		
		млрд.	млн.	тыс.	млрд.	млн.	тыс.	млрд.	млн.	тыс.
Электроэнергия	млрд. кВт·ч	25,7	26,4	30,0	25,7	26,4	30,0	25,7	26,4	30,0
в т. ч. на ГЭС	»	17,7	16,7	22,3	17,7	16,7	22,3	17,7	16,7	22,3
Нефть	млн. т	2,7	2,8	2,8	2,7	2,8	2,8	2,7	2,8	2,8
Бурий уголь	»	4,2	4,1	3,7	4,2	4,1	3,7	4,2	4,1	3,7
Магнетит сырой	»	1,7	1,8	1,8	1,7	1,8	1,8	1,7	1,8	1,8
Графит	тыс. т	30,0	26,0	25,1	30,0	26,0	25,1	30,0	26,0	25,1
Железная руда	млн. т	3,5	4,0	4,0	3,5	4,0	4,0	3,5	4,0	4,0
Чугун	»	2,5	2,8	3,0	2,5	2,8	3,0	2,5	2,8	3,0
Сталь	»	3,5	3,9	4,1	3,5	3,9	4,1	3,5	3,9	4,1
Прокат	»	2,5	2,8	2,9	2,5	2,8	2,9	2,5	2,8	2,9
Мель	тыс. т	18,0	19,3	19,0	18,0	19,3	19,0	18,0	19,3	19,0
Алюминий	»	1,5	0,8	1,0*	1,5	0,8	1,0*	1,5	0,8	1,0*
Автомобили легковые	тыс. шт.	5,0	4,0	4,5*	5,0	4,0	4,5*	5,0	4,0	4,5*
Автомобили грузовые	»	1,3	1,4	1,1*	1,3	1,4	1,1*	1,3	1,4	1,1*
Минеральные удобрения	млн. т	4,5	4,6	4,6*	4,5	4,6	4,6*	4,5	4,6	4,6*
Цемент	»	100,0	93,0	98,0	100,0	93,0	98,0	100,0	93,0	98,0
Ткани хлопчатобумажные	млн. м	12,4	14,8	15,0	12,4	14,8	15,0	12,4	14,8	15,0
Обувь женская	млн. пар	275	280	297	275	280	297	275	280	297
Сахар-сырец	тыс. т									

* Оценка.

Сельское хозяйство. В 1970 г. немалый ущерб с.-х. производству нанесли стихийные бедствия: ливневые осадки, наводнения, оползни. Сократился сбор зерновых и картофеля, однако был получен рекордный урожай винограда.

Поголовье скота (декабрь 1970 г., тыс.): кр. рог. скот — 2468 (в т. ч. молочные коровы — 1070), свиньи — 3444, овцы — 142, козы — 86, лошади — 65. Удой молока на одну корову — 3084 кг (1970 г.).

Транспорт. В конце 1970 г. насчитывалось 1301 тыс. автомобилей, в т. ч. 1140 тыс. легковых. Перевозки грузов по жел. дорогам в 1970 г. составили 51 млн. т, по рекам — 7,6 млн. т.

Сбор основных с.-х. культур (тыс. т)

Культура	1968 г.			1969 г.			1970 г.*		
	тыс. т	тыс. т	тыс. т	тыс. т	тыс. т	тыс. т	тыс. т	тыс. т	тыс. т
Пшеница	1060	972	826	1060	972	826	1060	972	826
Рожь	380	452	370	380	452	370	380	452	370
Ячмень	780	934	915	780	934	915	780	934	915
Овес	330	228	214	330	228	214	330	228	214
Кукуруза	315	360	333	315	360	333	315	360	333
Картофель	3949	2941	2900	3949	2941	2900	3949	2941	2900
Сахарная свекла	1926	2005	1946	1926	2005	1946	1926	2005	1946

* Оценка.

Внешняя торговля в 1970 г. (млрд. шилл.): импорт — 92,3 (в 1969 г. — 73,5), экспорт — 74,3 (62,7).

Географическое распределение внешней торговли (в %)

Страны	Экспорт		Импорт	
	1969 г.	1970 г.	1969 г.	1970 г.
Страны ЕЭС	42,1	39,4	56,3	56,1
ФРГ	24,3	23,4	40,7	41,2
Италия	10,4	9,7	7,0	6,5
Франция	2,7	2,2	3,7	3,5
Нидерланды	3,2	2,9	3,3	2,9
Страны ЕАСТ	23,1*	25,2*	18,7*	19,0*
Швейцария	9,2	10,4	7,4	7,4
Великобритания	5,8	6,1	6,3	6,8
Швеция	4,0	3,1	2,3	2,6
США	4,6	4,1	3,0	3,4
Социалистические страны Европы	13,4	12,9	10,0	9,4

* Исключая Финляндию.

Финансы. Денежная единица — австрийский шиллинг. По курсу Госбанка СССР на август 1971 г. 100 шилл. = 3,61 руб. Золотые и валютные резервы на 1 января 1971 г. составили 44,3 млрд. шилл. (на конец 1969 г. — 41,8 млрд. шилл.), в т. ч. запасы золота — 18,4 млрд. шилл. Заметно возросли валютные поступления от иностр. туризма.

Г. Бельский.

Важнейшие события. Состоявшиеся 1 марта 1970 г. выборы в Нац. совет изменили расстановку политических сил. Правящая АНП потеряла 7 мест в Нац. совете и была вынуждена уйти в оппозицию. СПА, добившаяся заметного успеха, хотя и не завоевавшая абсолютного большинства, сформировала в апреле однопартийное правительство. Повинная непрочности своего положения, новый кабинет во внутренней политике стремился лавировать и избегать острых столкновений с оппозицией. Несмотря на принятие некоторых мер, правительство не смогло остановить рост налогов и повышение цен на товары массового потребления и услуги. Продолжали увеличиваться дефицит бюджета и гос. долг. Из предвыборных обещаний, данных СПА, в течение 1970 г. была выполнена лишь малая часть. В ряде городов состоялся выступления трудящихся против роста цен на продовольствие. Во втором полугодии заметно усилилось забастовочное движение, особенно на крупных предприятиях. Крестьяне, выражая свое недовольство аграрной политикой нового кабинета, провели в сентябре мощную демонстрацию в Вене. Руководство СПА использовало очередной партийный съезд (июнь) для оправдания политики социального партнерства и сотрудничества с буржуазией.

В ноябре Нац. совет голосами депутатов от СПА и АПС утвердил реформу избирательной системы. Реформа предусматривает, в частности, увеличение числа депутатов Нац. совета до 183 (со следующих выборов), резкое сокращение количества избирательных округов, ликвидацию т. н. 5-процентного барьера.

Неудача АНП на парламентских, а также земельных выборах (они состоялись в Каринтии, Штирии и Тироле) являлась главным предметом обсуждения на очередном съезде этой партии (май). Несмотря на смену пред. и ген. секретаря, в АНП продолжали сохраняться трения между отдельными группировками.

21-й съезд КПА (май) наметил пути укрепления партийных рядов, определил задачи и методы работы коммунистов в новых условиях, возникших с приходом к власти США, дал решительный бой ревизионистам, пытавшимся столкнуть КПА с марксистско-ленинского пути. На съезде присутствовала делегация КПСС. Другая делегация КПСС приняла участие в торжествах, посвященных ленинскому юбилею и 25-летию освобождения Австрии от гитлеровской оккупации (май).

Внешняя политика. В 1970 г. Ф. Йонас посетил Бельгию (май), Болгарию и Венгрию (июнь). Б. Крейский выезжал в Швейцарию (июнь). В Австрии были шах Ирана Мохамед Реза Пехлеви (январь), ген. секретарь ООН У Тан (апрель), пред. Гос. совета СРР Н. Чаушеску (сентябрь), министр иностр. дел ФРГ В. Шеель (сентябрь) и др.

СССР посетили пред. объединения австрийских промышленников Ф. Майер-Гунтхоф (сентябрь), профсоюзные, научные и др. делегации. В период работы 25-й сессии ГА ООН состоялась встреча между А. А. Громыко и Р. Кирхшлегером (октябрь). Прошло 3-е заседание советско-австрийской комиссии по экономич. и научно-технич. сотрудничеству (январь, Вена). В Австрию выезжали министр внешней торговли СССР Н. С. Патолычев (июль) и др. официальные лица. С СССР подписано новое долгосрочное соглашение о товарообороте и платежах на 1971—75 гг. (август).

В Вене состоялась вторая тур советско-американских переговоров об ограничении стратегических вооружений (апрель — август). В июле австрийское правительство официально высказалось за созыв общеевропейского совещания по вопросам безопасности и сотрудничества. В августе открылось торговое представительство Австрии в ГДР.

Осенью возобновились переговоры Австрии с «Общим рынком» (см. статью Европейское экономическое сообщество). *П. Верин.*

Культурная жизнь. Литература. Более или менее реалистичный роман отнесается на второй план произведениями нового поколения писателей. В 1970 г. издательствами Австрии и ФРГ выпущены произведения писателей старшего поколения: Р. Музиль — «Человек без качества», Э. Канетти — «Растраченное уважение» (очерки 1949—60 гг.), Ф. Чокор — «Между эпохами» (драмы), статьи и речи Х. фон Доллера, А. П. Гютерсло — «Миниатюры для творчества», перепiska Ф. фон Гоффмансталя с Й. Редлихом, собрание сочинений Э. фон Хорвата (1-й и 2-й тт., изд-во «Зуркам», Франкфурт) и др. Новые австрийские писатели издают почти исключительно западногерманскими издательствами: проза, монтажи, стихи Ф. Ахлейтнера, П. Хандке — «Страх вратаря при 11-метровом штрафном», Э. Яндль — «Искусственное дерево», Г. фон Йонне — «Начало очтанья», сборник стихотворений и визуальных текстов Г. Рома и др. Издан сборник стихов «Среди взрослых и детей» молодого поэта Э. Фрида, работы которого посвящены преимущественно борьбе за мир. Значителен вклад австрийских авторов в антологию «Литература и сопротивление», выпущенную Международной федерацией борцов сопротивления (стихи и проза П. фон Перацович, Ф. Чокора, В. Фиртеля, Т. Крамера, Э. Лотара, Э. Фрида и др.). Венское издательство «Мольден» выпустило мемуары актрисы Х. Кнеф «Подаренный конь». *Ф. Бениш.*

Театр. В провинциальных и городских театрах в 1970 г. осуществлялись постановки, нередко обращенные к современным проблемам. В Вене к их числу принадлежат: свободная обработка шекспировского «Короля Джона» (Ф. Дюрренматт) и «Маргарита в Эвесе» П. Хакса в Фолькстheater, «Эмилия Галоти» (Лессинг) в Йозефштадттеатре (реж. Ф. Кортнер), «Визит старой дамы» (Ф. Дюрренматт) и «Кавказский мшловый куры

(Брехт) в Бургтеатре. Наиболее интересный венский театр «Колония» худ. руководитель К. Х. Мейера, наиболее заметны из-за отсутствия средств. В его репертуаре были: «Дело о спящей красавице» К. Х. Мейера, «Исконьяки и правлю» Брехта, «Песня о луганском чучеле» П. Якса и монтаж Э. Фрида «Мы играем в мире».

Из провинциальных театров изобретательной режиссурой, хорошим подбором пьес и прекрасной игрой актеров обратили на себя внимание театры в Граце («Освобождение Цуцлила и его слуга Матти» Брехта, «Свадьба» Э. Канетти), земельный театр в Зальцбурге («Сказки Венского леса» Э. фон Хорвата, «Гроза» А. Островского), Штатдтеатр в Линце («Жизнь Галилея» Брехта, «Play Strindberg» Дюрренматта, «Кто боится Вирджинии Вульф» Э. Олби), Штатдтеатр в Клагенфурте («Возвращение и падение города Махагони» Брехта, «Герои» Шоу), Тирольский академич. театр в Инсбруке («Фаст» Гете, «Два пера» Шеншира), Театр Фюр Форарльберг в Брегенце («Казимир и Каролина» Э. фон Хорвата, «Страх и очтанья в Третьей империи» Брехта). На Венском фестивале гастролировали следующие ансамбли: муниципальная труппа Туниса («Калигула») Камо и «Мурад III» Хабилла Буларе), Компания Нурия Эсперг, Барселона («Горничные» Жана Жене), театр Аббатства, Дублин («Заложник» Виллиам Визли), «Семьдесят театр» Брюсселя, «Семьдесят и ученые о старости и славном воскресении нашего господина и спасителя Иисуса Христа». *Ф. Бениш.*

Музыка. В австрийский фестиваль 1970 г. проходил под знаком 200-летия со дня рождения Бетховена и 100-летнего юбилея Общества друзей музыки. Давид, Игерь и Наталия Ойстрахи дали три концерта с Венским симфоническим оркестром. С этим оркестром Л. Бернштайн выступил в качестве дирижера и в венском оперном театре. Среди других исполнителей на фестивале выступили К. Рихтер, И. Демус, П. Бадур-Шкода, А. Брендель.

В «Театр ан дер Вин», где впервые была поставлена опера Бетховена «Фиделио», была показана новая инсценировка этой оперы (руж. Л. Бернштайн). В Госопере поставлена опера Г. фон Эйндса «Продолжение одноименного произведения Кафки». В течение года состоялись фестивали в Зальцбурге, Брегенце, в Граце (Штирийская осень).

В Вене и в федеральных землях было торжественно отмечено 100-летие со дня рождения Франца Легара. Среди большого количества новых произведений, прозвучавших в концертных залах, выделяются «Колланы» Бориса Блахера, опера «Ринальдо» Врамса и «Гомерическая симфония» Теодора Бергерера и Штейдля.

Кино. Число кинотеатров упало до 700 (в 1969 г. — 1044). Был создан только один полнометражный фильм — примитивная кинокомедия на сексуальную тему «Госпожа-хозяйка тоже очтанно играет на трубе». Состоялись премьеры 397 фильмов, из них 347 — цветные. Из социалистических стран в обычной кинопрограмме не было ни одной премьеры.

В размах 1970 г. в Вене состоялась апрельская ежегодная «Бьеннале», проходившая под девизом «Общество и молодое поколение». Лучшими фильмами единодушно признаны «Лючия» (Куба) и «Если я буду мертв и бледен» (СФРЮ). *К. Штмлмер.* Изобразительные искусства. Для выставок по-прежнему характерна тенденция возврата к фигуративной манере изображения.

В размах 1970 г. в Вене состоялась выставка рисунков художников от Дюрера до 20-го столетия. Современные художники были представлены выставками акварелей Гютерсло и графики сюрреалиста А. Лемдена.

В музее прикладного искусства экспонировались произведения художника-реалиста Хрличичи и скульптура Кнесля.

В музее искусства 20 в. была показана значительная выставка восточноевропейского народного искусства из фондов австрийских музеев.

Венский «Септессон» организовал выставки работ членов своего объединения, среди которых прежде всего заслуживают внимания выставки Георга Эйслера (один из значительных фигуративистов), Деклева (абстракцион) и предприниматель скончавшегося художника по керамике Онсорта, а также выставка «Картини» своего рода обзорные современной живописи. Галерея «Ойонахау» организовала международное соревнование графиков для художников моложе 40 лет, которое наглядно выявило возвращение фигуративного стиля. Галерея ЦБ, поддерживающая прогрессивное искусство, старая с посвященной В. И. Ленину советской выставкой графики и книги показала пластическое искусство из ГДР и графику из Кубы.

В венском выставочном центре в июле состоялось выставочное событие стала выставка, посвященная архитектуре Йозефу Гофману по случаю столетнего юбилея со дня его рождения.

В Инсбруке, как и в 1969 г., происходило старшее уже традиционным соревнование австрийских графиков. *Х. Эшер.*

Архитектура. Наиболее значительные архитектурные сооружения: больница Лоренца Булера в Вене (арх. А. Хох), католический Восточный собор, Зальцбург-Айцен (арх. В. Хольбауэр); деловой и административный дом «Космос», Вена (арх. В. Янг и И. Липперт); школа в Капфенберге, Штирия (арх. Э. Гросс и В. Холломей); международный центр печати, Вена (арх. Курт Хлавенчича и Герман Пихлер); исследовательский институт Сандло в Вене (арх. Буркхардт, Швейцария); педагогическая академия в Граце-Энгенсберге (арх. Г. Доменин и Эльфрид Хут). *Ф. Лойхар.*

АЛБАНИЯ (Народная Республика Албания, НРА)

Общие сведения. Албания — государство на Ю.-З. Балканского п-ова. Площадь — 28,7 тыс. км². Население — 2,1 млн. чел. (1969 г.). Столица — Тирана (св. 170 тыс. жит. в 1968 г.).

Государственный строй. НРА — социалистическое государство. Высший орган власти — Народное собрание, избираемое на 4 года. В период между сессиями Народного собрания его функции выполняет Президиум Народного собрания. Пред. Президиума — Х. Леши. Высший исполнит. орган — Совет Министров. Пред. Совета Министров — М. Шеху. Министр иностр. дел — Н. Насе.

Албанская партия труда (АПТ). Осн. в 1941 г. До 1948 г. именовалась Компартия Албания. В 1970 г. насчитывала ок. 76 тыс. членов и кандидатов. Первый секретарь ЦК АПТ — Э. Ходжа.

Общественные организации и профсоюзы. Демократический фронт Албании (ДФА) — массовая общественно-политическая организация, руководимая АПТ. Пред. Генсовета ДФА — Э. Ходжа. Союз трудовой молодежи Албании (СТМА). Входит в ВФДМ. Первый секретарь ЦК СТМА — А. Мери. Союз албанских женщин (САЖ). Входит в МДФЖ. Пред. Генсовета САЖ — В. Капо. Профессиональные союзы Албании (ПСА). Входит в ВФП. Пред. Центр. Совета ПСА — Р. Марко (до апреля 1970 г. — Г. Нуши).

Экономика. В 1970 г. нац. доход по сравнению с 1969 г. вырос примерно на 6% (план предусматривал рост на 10%). Пром. производство увеличилось на 7,7%. Введены в строй стекольный завод в Кавае, завод изделий из пластмасс в Дурресе, медобогатительная фабрика в Спаче, молочный завод в Шкодере. В октябре завершена электрификация сельских населенных пунктов. Продолжалось строительство ГЭС на р. Дрин, жел. дороги Эльбасан — Преняси, ТЭЦ в Корче, хромообогатительной фабрики в Булькизе. Не выполнены плановые задания по выпуску азотных удобрений, кальцинированной соды, пиломатериалов, пищевых и технических жиров. Продукция растениеводства возросла по сравнению с 1969 г. на 5%, животноводства — на 4% (по плану с.-х. продукция должна была увеличиться на 17%). Не выполнены плановые задания, в частности, по производству зерновых, маслин, подсолнечника, табака, хлопка.

Подведены итоги выполнения 4-го пятилетнего плана (1966—70 гг.). Валовое пром. производство возросло за 5 лет почти на 83%. Во многих отраслях, особенно таких, как металлообрабатывающая, легкая, пищевая, деревообрабатывающая, производство увеличилось гл. обр. благодаря росту численности рабочих. Валовая с.-х. продукция возросла в 1969 г. по сравнению с 1965 г. на 29%. Задания пятилетки в области с. х-ва выполнены немногим более чем наполовину.

Денежная единица — лек. По курсу Госбанка СССР на август 1971 г. 100 лек. = 18,0 руб.

Важнейшие события. В 1970 г. по-прежнему проводился курс на «революционизацию всех сторон жизни». Обоснованию этого курса были подчинены

мероприятия, проводившиеся в связи со 100-летием со дня рождения В. И. Ленина; они проходили в соответствии с националистическими, антисоветскими установками албанского руководства и сопровождалась усилением нападков на КПСС и СССР, попытками очернить практику социалистического строительства в других странах.

20 сентября состоялись выборы в Народное собрание, местные советы и народные суды. Число депутатов Народного собрания было увеличено с 240 до 264; состав депутатов по сравнению с предыдущим созывом обновился на 53%. Выборы были использованы для дальнейшего разжигания националистических настроений среди населения. В июле — августе только в газете «Зери и популти» (центральный органе ЦК АПТ) появилось 15 больших статей с грубыми выпадами против СССР. Вершиной антисоветской кампании являлась речь Э. Ходжи перед избирателями 18 сентября.

Внешняя политика. В 1970 г., как и прежде, наиболее разносторонние и тесные связи НРА поддерживала с КНР. Между двумя странами был заключен ряд новых экономических соглашений; в частности, Китай предоставил Албании новый долгосрочный кредит на период 1971—75 гг. (октябрь).

Были установлены дипломатические отношения с Данией (апрель), Швейцарией (июль), Нидерландами и Бельгией (ноябрь), а из неевропейских стран — с Ливией и ЦАР (май). Расширились торгово-экономические и культурные связи с Италией, Францией, Австрией, Турцией, заключено торговое соглашение (январь) между Торговой палатой НРА и Афинской торгово-промышленной палатой (формально Греция и Албания еще продолжали тогда находиться в состоянии войны). С пакистанской авиакомпанией подписано соглашение (июнь) о посадке в Тиране самолетов, следующих по маршруту Лондон — Париж — Карачи — Шанхай.

Новое развитие получили отношения Албании с Румынией: состоялся, в частности, обмен профсоюзными делегациями, художественными коллективами, выставками, было подписано межправительственное соглашение о сотрудничестве в области телевидения. Происходила дальнейшая разрядка в отношениях между Албанией и Югославией; руководители обеих стран заявили о желании поддерживать и развивать отношения добрососедства. Особенно быстро развивались культурные связи с автономным краем Косово, где живут преимущественно югославские граждане албанской национальности.

В отношении же большинства европейских социалистических стран руководители НРА по-прежнему занимали недружественную позицию. В печати и по радио допускались враждебные выпады в адрес партийно-государственного руководства этих стран, распространялись клеветнические утверждения по поводу деятельности СЭВ и Организации Варшавского договора. Албанская пропаганда систематически извращала конструктивные шаги, предпринимавшиеся государствами социалистического содружества в целях разрядки международной напряженности и укрепления мира.

В. Евгеньев.

АЛЖИР

(Алжирская Народная Демократическая Республика, АНДР)

Общие сведения. Алжир — государство в С.-З. Африке. Территория — 2381,7 тыс. км². Население — 13,2 млн. чел. (оценка 1970 г.). Гос. религия — ислам суннитского толка. Гос. язык — арабский. Столица — г. Алжир (ок. 1 млн. жит.).

Государственный строй. С 1965 г. вся полнота власти принадлежит Революционному совету (РС), пред. которого Х. Бумедьен выполняет функции главы государства и является одновременно пред. Совета министров. Мин. иностранных дел — А. Бутефлика.

Политические партии и др. общественные организации. Фронт национального освобождения (ФНО) — правящая и единственная в стране политическая партия. Созд. в 1954 г. Программные положения ФНО предусматривают строительство общества социалистического типа на основе т. н. алжирского социализма. Деятельность ФНО направляется РС. Под руководством ФНО действуют Всеобщий союз алжирских трудящихся (ВСАТ), осн. в 1956 г., входит в ВАФП; Молодежная организация ФНО; Национальный союз алжирских женщин; Ассоциация бывших мучажидов и жертв войны и др.

Экономика. В 1970 г. продолжались разработка проектов аграрной реформы, установление гос. контроля в горнорудной промышленности, упорядочение гос. финансов. Началось осуществление 1-й 4-летней программы экономического развития (1970—73 гг.), 75% капиталовложений по которой будет финансироваться за счет внутренних ресурсов; намечены среднесрочные темпы прироста ВВП на 9%, промышленного производства — на 13,4%. Значительной была безработица (при острой нехватке квалифицированных кадров). В течение года национализированы почти все американские и др. иностранные компании. Особое внимание уделялось развитию пустынных и горных р-нов.

Сельское хозяйство. В с. х-ве занято 56% самодельного населения (1969 г.), оно дает 16,5% ВВП. Большая часть товарной продукции (90% вина, 60% сбора цитрусовых, 75% др. фруктов) приходится на т. н. самоуправляемые хозяйства (в 1970 г. — св. 2 тыс.). В 1969/70 г. сбор зерновых — 1,8 млн. т, цитрусовых — 470 тыс. т, производство вина — 8,5 млн. гкл. Сбор хлопка, сахарной свеклы, подсолнечника, табака, овощей и бахчевых — на уровне 1967—69 гг. Животноводство дает 1/4 валовой продукции с. х-ва. Поголовье (1969 г., млн.) крупного рогатого скота — 0,8, овец — 7,1, коз — 2,3, домашней птицы — св. 9.

Промышленность. Промышленность (1969 г., без нефти и газа) дает 23,2% ВВП. В 1969 г. добыто и произведено (тыс. т): железной руды — 3500, фосфоритов — 520, цинковой руды — 43, свинцовой руды — 8,5; нефти — 46 млн. т, газа — 2,5 млрд. м³, чугуна — 180, сварных труб — 40, балок — 20, арматуры — 40, цемента — 950, х.-б. пряжи — 10,6, х.-б. тканей — 48,4 млн. м², электроэнергии — 1,5 млрд. кат-ч, автомобилей (сборка) легковых — 7,9 тыс., грузовых — 5,0 тыс., с.-х. тракторов — 0,3 тыс., переработано 2 млн. т нефти. Государство полностью контролирует добычу газа, его доля в добыче нефти — ок. 33%; св. 80% промышленной продукции (без нефтяной) — доля гос. сектора.

Транспорт. Ж.-д. транспорт и часть автотранспорта национализированы; государство осуще-

ствляет монополию на все виды ж.-д. и грузовых автомобильных перевозок. Длина (тыс. км) действующих ж. д. — 3,9, посейных дорог — 37, в т. ч. гос. значения — 19. Автопарк (1969 г., тыс.): легковых — 121,0, грузовых — 70,6. Авиаперевозки осуществляются гос. компаниями «Эр-Алжервиз» (17% капитала — у французской компании «Эр Франс») и «Сосьете де травай аэрьен».

Внешняя торговля. В 1969 г. (млн. алжирских динаров) экспорт — 4262, импорт — 4688 (в 1968 г. соответственно 3873 и 3428); впервые за последние 3 года торговый баланс сведен с дефицитом. 67,8% экспорта — нефть, нефтепродукты и природный газ, 14,1% — вино и пр. спиртные напитки (АНДР заняла 1-е место в мире по экспорту вина), 6% — овощи и фрукты, 4,2% — готовые изделия; 35,3% импорта — промышленные изделия и полуфабрикаты, 21,1% — потребительские товары, 13,4% — зерновые и пр. продовольствие. Главные контрагенты — Франция и др. страны ЕЭС [соответственно 44,0% и 23,0% экспорта и 43,5% и 21,9% импорта; в 1969 г. экспорт во Францию (млн. фр.) — 3,0 (в 1968 г. — 2,75), импорт из Франции — 2,3 (в 1968 г. — 2,3)]. В 1970 г. продолжал расти товарооборот между АНДР и СССР и др. социалистическими странами.

Финансы. Текущий бюджет АНДР на 1971 г. (млн. динаров) сбалансирован в сумме 4915 (в 1970 г. — 4447), бюджет капиталовложений — 7088 (в 1970 г. — 6737). Вся кредитно-банковская система страны национализирована; сохранился лишь 1 небольшой французский банк.

Денежная единица — алжирский динар. По курсу Госбанка СССР на август 1970 г. 100 динаров = 18,23 руб.

Д. Пенкин.
Важнейшие события. В 1970 г. продолжался процесс консолидации режима, сопровождавшийся обострением борьбы вокруг вопроса о социалистической ориентации АНДР; проводились «исламизация» и «арабизация». Правительство уделяло первоочередное внимание развитию народного хозяйства страны, продолжалась национализация иностранной собственности, особенно в нефтедобывающей промышленности. Принимались меры по укреплению гос. и самоуправляемого секторов в экономике, по совершенствованию гос. аппарата и управления на местах, по упорядочению заработной платы и цен. Опубликованы для обсуждения проекты «Хартии аграрной революции» (апрель) и «Устава социалистической организации предприятия» (июль). Для разъяснения политики правительства и обеспечения поддержки населения Х. Бумедьен посетил виллай Оазис (январь), Орес (апрель), Тлемсен и Константина (июль), Сетиф (октябрь), выступил на конференции руководящих работников АНДР (октябрь). В июне созданы исполнительные советы в народных коммунальных собраниях виллай (префектур). В июле реорганизовано правительство; число министров увеличено с 19 до 23. Продолжалась работа по реорганизации ФНО с целью превращения его в более эффективную политическую опору режима; в течение года завершены выборы в партийные к-ты низовых партийных организаций. В конце года развернулась предвыборная кампания (выборы в народные коммунальные собрания состоялись в феврале 1971 г.).

Внешняя политика. В 1970 г. АНДР продолжала проводить антиимпериалистическую и антиколониальную внешнюю политику в рамках неприсоедине-

ния. Правительство АНДР уделяло много внимания усилению борьбы арабов против агрессии Израиля; солидаризировалось с борьбой народов Индокитая против американской агрессии; боролось за укрепление ОАЕ и скорейшую ликвидацию остатков колониализма в Африке; придавало большое значение укреплению сотрудничества с арабскими странами (особенно в р-де Магриба, с САР, Ираком, а также ОАР). В значительной мере внешняя политика страны определялась задачами получения экономической помощи извне.

В мае в Тлемсене состоялась встреча Х. Бумедьена и короля Марокко Хасана II. В сентябре в Нуадибу (Мавритания) состоялась встреча Х. Бумедьена, Хасана II и президента Мавритании М. Ульд-Дады, посвященная выработке единой позиции в противостоянии Испании по вопросу о судьбе Зап. Сахары; в том же месяце состоялась встреча Х. Бумедьена и Хасана II в Касабланке (Марокко). А. Бутефлика выезжал в Тунис, где подписал договор о братстве, добрососедстве и сотрудничестве, пограничную конвенцию и ряд соглашений (январь), Марокко (апрель), ЛАР (май), делегация во главе с членом РС А. Кандом — в Тунис (февраль) и ЛАР (июль), Х. Бумедьен — в Мавританию (сентябрь) и ЛАР (декабрь). В АНДР приезжали мин. иностранных дел Марокко А. Буталеб (март и июнь), мин. внутренних дел Марокко М. Уфкир (март и июнь), пред. Революционного совета ЛАР М. Кадафи (апрель), мин. торговли и транспорта Мавритании Д. Сумаре, подписавший соглашение о создании смешанного к-та по экономическому, культурному, научному и техническому сотрудничеству (июль), министры иностранных дел Марокко Ю. Бен Аббес и Мавритании Х. Ульд-Мукнас (ноябрь) и др.

А. Капд побывал в ОАР и САР (май), Ираке, Иордании и Ливане (июнь), торговая делегация — в ОАР (май), А. Бутефлика — в Иордании (июнь), Х. Бумедьен — в ОАР на похоронах Г. А. Насера (сентябрь — октябрь). АНДР посетили глава государства САР Н. Атаси (февраль), вице-президент Ирака С. М. Амаш (май), президент Ирака А. Х. Баكر и король Саудовской Аравии Фейсал (июнь), вице-президент Ирака Х. Тикрити (июль — август), мин. внутренних дел Ливана К. Джумлат (август), мин. иностранных дел НДРЙ А. С. аль-Бейд (ноябрь).

В январе в Уаргле (АНДР) подписано соглашение об экономическом и финансовом сотрудничестве с Мали. Член РС Ш. Белькасем побывал в Нигерии (сентябрь — октябрь) и Гвинее, где обсуждал вопросы укрепления сотрудничества АНДР и Гвинеи в связи с португальской агрессией в Гвинее (ноябрь). В АНДР находились глава государства Мали М. Траоре (январь), мин. обороны Индии С. С. Сингх (май), глава Федерального военного правительства Нигерии Я. Говон и мин. иностранных дел Мали С. Кулибали (август), военная делегация НРК (сентябрь), мин. иностранных дел Мали Ш. Сиссоко (октябрь) и др.

Во второй половине года осложнились отношения с Францией в связи с решением правительства АНДР в июне повысить плату за добываемую французскими компаниями нефть на 37%. Состоялся ряд важных переговоров по всем вопросам алжиро-французских отношений (в феврале, сентябре, октябре и ноябре

в Париж выезжали алжирские делегации во главе с А. Бутефликой, в августе и декабре в Алжир приезжали французские делегации во главе с мин. промышленности и научного развития Франции Ф. Ортоли, обмен множеством др. визитов гос. деятелей обеих стран. С французскими компаниями подписаны соглашения о строительстве в АНДР ТЭЦ, автомобильного и автосборочного з-дов, текстильной и мебельной ф-к и др.

Несмотря на отсутствие дипломатических отношений, АНДР продолжала расширять экономическое сотрудничество с США и ФРГ. В течение года состоялись переговоры и заключены соглашения с рядом компаний США о поставках в США газа и нефти. В декабре в США подписан контракт с «Гановер трест компания» о займе в 5 млн. долл. В сентябре в Алжир прибыла торговая делегация ФРГ. В октябре с западногерманской фирмой «Бегад» подписано соглашение о приобретении и установке оборудования для цементного з-да. Разнообразными были контакты и экономические связи с Испанией, Италией, Бельгией и Канадой (визиты гос. деятелей, подписание соглашений о торговле, научном, культурном и техническом сотрудничестве, помощи в строительстве ряда предприятий в АНДР и др.). А. Якер (июнь) и мин. транспорта АНДР А. Битат (сентябрь) побывали в Японии. В сентябре на сессии Ассамблеи МФВ и МБРР в Копенгагене мин. финансов АНДР вел переговоры с президентом МБРР, министрами финансов Японии, Канады, Франции, Нидерландов и скандинавских стран, гос. секретарем казначейства США и канцлером казначейства Великобритании.

А. Якер выезжал в Софью, где подписал конвенцию о сотрудничестве АНДР и НРБ в с. х-ве и лесной промышленности (январь), А. Бутефлика — в СФРЮ и торговая делегация — на Кубу (апрель), мин. юстиции Н. Беджауи — в ПНР (май). В АНДР находилась торговая делегация ДРВ, подписавшая торговоплатежное соглашение с АНДР (январь), делегация Временного революционного правительства РЮВ во главе с мин. иностранных дел Нгуен-тхи-Бинь, экономическая делегация ПНР и военная делегация КНДР (март), мин. внешней торговли ЧССР А. Барчак (апрель), мин. иностранных дел ГДР О. Виндер, достигший договоренности об установлении дипломатических отношений между ГДР и АНДР и подписавший соглашение об экономическом сотрудничестве (май), делегация КНР и правительственная делегация НРБ, подписавшая долгосрочный торговый договор (июль), пред. Совета министров НРБ Т. Живков (август), мин. по внешнеэкономическим вопросам ГДР Х. Зелле, мин. торговли СРР К. Буртикс и зам. мин. торговли КНР Лу Хуа-мин (сентябрь) и др.

В январе и августе СССР посетил А. Якер; в январе подписано соглашение о товарообороте на 1970 г. В марте в АНДР побывал главнокомандующий ВМФ СССР адмирал С. Г. Горшков. В мае в Алжир занес визит отряд советских военных кораблей. В октябре в Каире Х. Бумедьен беседовал с А. Н. Косыгиным, прибывшим для участия в похоронах Г. А. Насера. В октябре — ноябре в АНДР находились делегации министерств геологии СССР и цветной металлургии СССР. В декабре в Алжире побывала делегация советских мусульман.

С. Кречетов.

АНГОЛА

Ангола — страна в Ю.-З. Африке, владение («заморская провинция») Португалии. Включает изолированный округ Кабида (севернее устья р. Конго). Площадь — 1246,7 тыс. км². Население (оценка 1969

г.) — 5,4 млн. чел.; европейцев, гл. обр. португальцев (включая колониальные войска), — ок. 300 тыс. чел. Ок. 1% африканцев — т. и. «ассимилированные граждане», формально приравненные в правах к жи-

телям метрополии. За пределами Анголы — ок. 600 тыс. беженцев (данные ООН и ОАЕ). Правительство Португалии поощряет переселение европейцев в Анголу из метрополии, а также из др. р-нов Африки (гл. обр. из ЮАР). Управляется генерал-губернатором; при нем консультивные Законодательный (34 члена) и Экономический и социальный (18 членов) советы, все члены которых португальцы. Офиц. язык — португальский. Адм. центр — Луанда (500 тыс. жит., оценка 1968 г.).

В экономике господствует иностранный (непортугальский) капитал. Усиливается проникновение капитала ЮАР и США, особенно в нефтяную и горно-рудную промышленность. 3-я программа развития (1968—73 гг.) предусматривает инвестирование ок. 57 млрд. эскудо (57% — португальские вложения, остальные — др. европейских государств и ЮАР), гл. обр. в горнодобывающую промышленность и производство кофе, какао, пальмового масла и др. В с. х-ве занято 87% населения. В 1968 г. сбор (тыс. т): кофе — 225 (3-е место в мире), сизаль — 60, хлопковое семя — 45, хлопок-волокно — 8,5, сахарный тростник (1967 г., уточненные данные) — 67, табак — 9, кукуруза — 420. Поголовье (1969 г., тыс.) крупного рогатого скота — 2095, свиней — 292, овец — 137 (1967 г.), коз — 465. В 1968 г. улов рыбы и др. морепродуктов — 300 тыс. т. Добыча (1969 г., тыс. т) железной руды — ок. 5000, нефти — 2370, алмазов — 2022 тыс. каратов (75—80% ювелирные). Разведка, добыча и продажа алмазов монополизированы американо-англо-франко-бельгийской «Компанья ди диамантис ди Ангола». Крупнейшее месторождение железной руды эксплуатируется западногерманским (Крупп), японским, английским и бельгийским капиталом. В 1969 г. открыты месторождения золота и серы. В 1968 г. создана новая компания по разведке и добыче алмазов «Компанья ди минейрос до Ультрамар» с уча-

стием капиталов Португалии, ЮАР и США. В 1969 г. выработано 541,5 млн. кВт-ч электроэнергии. Длина ж. д. — 3,2 тыс. км, главная — Бенгельская — принадлежит английской компании. Длина автодорог (1969 г.) — 48 тыс. км (в т. ч. 8 тыс. с асфальтовым покрытием). Автопарк (1969 г., тыс.): грузовые машины — 20,1, легковые — 68,6, тракторы — 5,3. В 1969 г. (9 месяцев, млн. эскудо) экспорт — 5692,5, импорт — 6382. Основные статьи экспорта: кофе, алмазы, нефть, железная руда, пальмовое масло, кокосовые орехи; импорта: продовольствие, военное снаряжение и оборудование, транспортные средства, ткани, топливо.

С 1961 г. ангольские патриоты ведут вооруженную борьбу с португальскими колонизаторами, поддерживаемыми ЮАР и рядом стран — членов НАТО. Возглавляет борьбу Народное движение за освобождение Анголы (МПЛЖА), созд. в 1956 г. (лидер — А. Нету). Повстанческая война охватила многие сев., вост. и центр. р-ны Анголы. В освобожденных р-нах создаются выборные органы власти, начальные школы, медпункты. Укрепились связи МПЛЖА с др. национально-освободительными движениями Юж. Африки. Более активную поддержку оказывает патриотам Анголы к-т освобождения ОАЕ. В 1969 г. ОАЕ вновь подтвердила свое решение не признавать так называемое Правительство Анголы в эмиграции во главе с Х. Роберту, обосновавшееся в ДРК и ведущее расколывающую политику. В вост. р-нах Анголы действуют группы Национального союза за полную независимость Анголы, отрицающего ведущую роль МПЛЖА. С мая 1970 г. Португалия стала применять в колониальной войне против народа Анголы отравляющие химические вещества. В военных действиях против патриотов участвуют отряды командос из ЮАР. *И. Витугин.*

АНДОРРА

Андорра — государство на Ю.-З. Европы, между Францией и Испанией. Площадь — 465 км². Население — ок. 17 тыс. чел. (1970 г.). Столица — г. Андорра-ла-Вьеха. Население говорит гл. обр. на каталанском языке. Офиц. языки — каталанский, испанский и французский. Андорра находится с 1278 г. в вассальной зависимости от Франции и Урхельского епископа (Испания). Президент Франции и Урхельский епископ (они считаются соправителями Андорры) представлены ген. делегатами. Законодательный орган —

Генеральный совет (24 члена), избираемый на 4 года с обновлением половины состава через 2 года. Ген. совет назначает синдика и его заместителя, осуществляющих исполнительную власть. Основные занятия населения — овецоводство, а также земледелие. Есть небольшие предприятия пищевой и табачной промышленности, ГЭС. Значительную часть национального дохода дает туризм. Валюты — французская и испанская. Международными делами Андорры ведают Франция.

АОМЫНЬ

Аомынь (Макао) — территория на побережье Южно-Китайского моря, в устье р. Сицзин. Включает п-ов Аомынь, о-ва Ханьцзыдао и Цяуджо и др. мелкие о-ва. Площадь — 16 км². Население — 275 тыс. чел. (1970 г.), из них ок. 98% — китайцы. Владение («заморская территория») Португалии (в 1557 г. арендовано у Китая; в 1848 г. Португалия отказалась вносить арендную плату и фактически захватила Аомынь). Управляется португальским губернатором. Основные занятия населения — рыболовство и обработка рыбы; развиты кустарные промыслы. Экспортируются текстиль, порох для фейерверков, спички, фарфор, китайские вина, камфора. Основные контрагенты — Сянган, КНР, ФРГ, США, «заморские территории» Португалии,

Португалия. Внешнеторговый оборот — 65—70 млн. долл. в год; импорт вдвое превышает экспорт; дефицит покрывается за счет туризма, игорных домов, торговли наркотиками и золотом (Португалия не участвует в международном соглашении о ценах на золото). Растет импорт золота из ЮАР, после переплавки оно реэкспортируется.

Денежная единица — патака = 6 португальским эскудо.

По сообщениям американской печати, в последние годы Аомынь стал важным пунктом просачивания в КНР иностранцев и тайваньцев. По настоянию властей КНР в Аомыне запрещена какая бы то ни была деятельность чанкайшистов. *И. Иванов.*

АРАБСКАЯ РЕСПУБЛИКА ЕГИПЕТ — см. Объединенная Арабская Республика.

АРГЕНТИНА (Аргентинская Республика)

Общие сведения. Аргентина — государство в юго-вост. части Юж. Америки. Территория — 2,8 млн. км². Население (оценка 1970 г.) — 24,2 млн. чел. Столица — Буэнос-Айрес (3,5 млн. чел.). Большой Буэнос-Айрес (столица с пригородами) — 7,6 млн. чел. В городах проживает 74,6% населения.

Государственный строй. После государственного переворота в июне 1966 г. был распущен конгресс, отменена конституция и вместо нее введен «Революционный статут», по которому президент назначается хунтой командующих тремя видами вооруженных сил. После военного переворота 23 марта 1971 г. президентом назначен генерал А. Лануссе (принял присягу 26 марта); до этого — генерал Р. М. Левингтон (назначен 13 июня 1970 г., принес присягу 18 июня). Министр иностранных дел — Л. М. де Пабло Пардо.

Политические партии и профсоюзы. Несмотря на декрет 1966 г. о роспуске всех политических партий, наиболее активную деятельность продолжали: Гражданский радикальный союз народа (осн. в 1957 г., пред. Нац. комитета — Р. Бальбин); Христианская партия (преимущество Перонистской партии, созд. в 1958 г.); Гражданский радикальный союз неперонистских (осн. в 1957 г., пред. Нац. комитета — О. Аленде); Движение объединения и развития (осн. в 1963 г., лидеры — Фрондиси и Фрихерио); а также социалистические партии («Социалистическая партия Аргентины», «Аргентинская социалистическая партия»). Коммунистическая партия Аргентины (осн. в 1918 г., ген. секретарь — Х. Ариедо Альварес).

Всеобщая конфедерация труда (ВКТ). Осн. в 1930 г. В ВКТ входит ряд проф. группировок, основные из которых: «Объединение 62» (контролирует деятельность 30 профсоюзов); «группа 8» (20 профсоюзов), отколовшаяся от «Объединения 62»; «партиципационистские» профсоюзы (35 профсоюзов), выступающие за сотрудничество с правительством, и др. 2—5 июля 1970 г. состоялся т. п. «конгресс по нормализации деятельности ВКТ», на котором присутствовали представители лишь 40 проф. организаций. Вновь избранное руководство ВКТ (ген. секретарь — Х. Руччи) не представляет подлинных интересов рабочего класса. Движение за единство и координацию действий профсоюзов (МУКС). Созд. в 1959 г.

Экономика. В 1970 г. ВВП возрос на 4,8% и составил 1373 млрд. песо (в ценах 1960 г.). Структура ВВП (в %): с. х-во и рыболовство — 15,3, промышленность — 44,0 (добывающая — 1,7, обрабатывающая — 35,3, строительство — 4,8, электро-, газо- и водоснабжение — 2,2), транспорт и связь — 7,3, торговля — 16,8, гос. администрация, коммунальные и прочие услуги — 16,6.

Общая сумма частных иностранных инвестиций — 2,5 млрд. долл., в т. ч. 501,6 млн. долл. вложено за период 1960—69 гг. 50% общей суммы инвестиций приходится на долю США, 20% — Великобритания, 15% — Италия. Иностранный капитал контролирует, в частности, 30% забоя скота и 80% экспорта мяса, 39% внутреннего рынка нефтепродуктов, 85% производства каучука, 50% цемента, 90% производства автомобилей, 100% тракторов, 95% продукции нефтехимии, 100% выплавки алюминия, фармацевтической промышленности и производство искусственных

волокон. Филиалы иностранных банков сосредоточены в своих руках 71% депозитов и 70% ссуд всех частных банков Аргентины.

Промышленность удовлетворяет ок. 85% спроса национальных потребителей на промышленное сырье и полуфабрикаты, ок. 100% — на строительные материалы и 75% — на промышленное оборудование и машины. Но промышленность еще не в состоянии производить сложные типы машин и оборудования. В 1970 г. были введены в эксплуатацию установка по производству концентрированного урана в Дон-Отто (пров. Сальта), принадлежащая Национальной комиссии по атомной энергии, установка по производству 200 тыс. м³ в год смазочных масел на заводе ЯИФ в г. Ла-Плата (пров. Буэнос-Айрес), завод автокузов фирмы «Дженерал моторс Аргентина» в г. Сан-Мартин (пров. Буэнос-Айрес).

Производство важнейших видов промышленной продукции

Виды продукции	Единица измерения	1967 г.	1968 г.	1969 г.
Электроэнергия	млрд. кВт·ч	12,4	13,5	15,2
Нефть	млн. м ³	18,2	20,0	20,7
Уголь	тыс. т	410,8	472,3	521,9
Сталь (включая прокат)	»	1321	1573	1701
Цемент	млн. т	3,6	4,2	4,3
Целлюлоза	тыс. т	115,3	125,6	141,3
Бумага и картон	»	472,2	526,3	581,6
Экстракт квебрахо	»	119,2	122,6	119,0
Хлопчатобумажная пряжа	»	84	83	88
Пряжа искусственного волокна	»	30,1	29,9	34,5
Подсолнечное масло	»	359	318	282
Льняное масло	»	155	124	166
Пшеничная мука	млн. т	2,2	2,2	2,2
Сахар	тыс. т	811	840	906
Парагвайский чай мате	»	111	119	100
Сигареты	млрд. шт.	25,8	27,3	28,9
Автомобили	тыс. шт.	174,8	179,1	216,3
в т. ч. легковые	»	133,7	134,6	158,2
Тракторы	»	9	9,7	9,3
Холодильники	»	198,9	223,1	220,6
Стиральные машины	»	122,9	143,6	152,2
Телевизоры	»	154,6	168,0	181,2

Посевная площадь и валовой сбор основных с.х. культур

Культуры	Площадь* в 1969/70 г. (тыс. га)		Сбор (тыс. т)	
	посева	уборки	1968/69 г.	1969/70 г.
Пшеница	6239	5191	5900	7020
Кукуруза	4666	4090	7100	9440
Рожь	2489	528	360	377
Овес	1129	327	490	425
Ячмень	945	458	556	570
Льняное семя	952	791	530	640
Подсолнечное семя	1444	1354	880	1100
Арахис	203	199	250	221
Хлопок	468	443	304	400
Табак	76	69	62	73
Картофель	195	190	2342	2336

* Разница между посевной и уборочной площадью зерновых объясняется тем, что часть посевов скармливается скоту на корню.

Сельское хозяйство. Забой скота в 1969 г. (тыс. гол.): кр. рог. скот — 13791, овцы — 10766, свиньи — 2451; произведено (тыс. т): говядины — 2851,

баранины — 191, свинины — 199, сливочного масла — 36, казеина — 13, сыра — 184.

Транспорт. Протяженность ж. д. — 46 тыс. км, из них только 39% в хорошем состоянии. Грузооборот ж. д. в 1969 г. — 14 146 млн. т-км. Тоннаж торгового флота — 1,2 млн. бр. рег. т. Автопарк — ок. 2,2 млн. автомобилей, в т. ч. 1,5 млн. легковых.

Внешняя торговля. В 1970 г. экспорт 1775 млн. долл., импорт — 1710 млн. долл. 90% экспорта составляют продукты с. х-ва, ок. 30% импорта — машины, оборудование и транспортные средства. Доля (в %): США — 9 в экспорте и 22 в импорте, Италия — соответственно 14 и 7, ФРГ — 5 и 11, Великобритания — 10 и 6.

Количество денег в обращении — 8,2 млрд. песо (август 1970 г.). Внешний гос. долг — 2,1 млрд. долл. (на 30 июня 1970 г.). Золото-валютные запасы — 292,2 млн. долл. (июль 1970 г.).

Денежная единица — аргентинское песо. С 1 января 1970 г. введено в обращение новое песо = 100 старым песо. По курсу Госбанка СССР на август 1971 г. 100 арг. песо (новых) = 20,45 руб.

Б. Щеголев.

Важнейшие события. С начала 1970 г. после короткого «затишья», последовавшего за бурными выступлениями трудящихся в 1969 г., в стране были отмечены новые митинги и собрания, захваты рабочими фабрик и заводов, забастовки. Наиболее серьезным проявлением недовольства экономической и социальной политикой правительства явилась 20-дневная забастовка в марте 3 тыс. рабочих — строителей гидроэнергетического комплекса «Чокон — Серрос — Колорадос», которые требовали повышения заработной платы, улучшения условий жизни и труда, признания своих представителей на переговорах с предпринимателями. В апреле большинство профсоюзных организаций выступило за проведение 23 апреля всеобщей забастовки. Правительство вынуждено было не препятствовать проведению национальной забастовки, рассчитывая лишь на то, что правым профсоюзным лидерам удастся удержать ее под контролем. На любые действия наиболее боевых профсоюзов правительство отвечало угрозами установления контроля над ними или их роспуска. С помощью правых перонистов, добившихся руководящих постов в профсоюзах при поддержке государственного аппарата, правительство, стремясь «нормализовать» деятельность профсоюзов, прилагало усилия для созвья 29—30 мая в Буэнос-Айресе конгресса ВКТ. Профсоюзы, входящие в оппозиционную ВКТ, возглавляемую Р. Онгаро, выступили против созвья проправительственного конгресса. Ряд других профсоюзов отказался принять в нем участие. Конгресс был отложен.

Все настойчивее раздавались требования о возвращении страны к конституционному режиму. В марте делегаты полуполициального съезда партии Гражданский радикальный союз народа призвали народ добиваться свержения режима Огангии. В апреле бывший президент А. Фрондиси публично потребовал смещения правительства Огангии. В июне в военном руководстве возник серьезный кризис, еще более обострившийся в связи с похищением и убийством бывшего президента, руководителя партии «Союз аргентинского народа» генерала П. Э. Арамбуру. 8 июня командующие тремя видами вооруженных сил сместили Х. К. Огангию

с поста президента. В заявлении, подписанном командующим сухопутными силами А. Лануссе от имени членов военной хунты, объявивших себя руководителями страны, говорилось, что «ответственность, которую взяли на себя вооруженные силы, несовместима с предоставлением президенту неограниченных полномочий в решении важных проблем». 13 июня хунта назначила президентом генерала Р. М. Левингстона. Новое правительство столкнулось с теми же затруднениями, какие привели к падению Огангии. Несмотря на то, что на съезде ВКТ 2—5 июля было избрано умеренное руководство, ВКТ под сильным нажимом трудящихся масс трижды с успехом (в октябре и ноябре) объявляла всеобщие забастовки. На президента, объявившего в октябре о своем намерении оставаться у власти в течение 4—5 лет, пе прибегая к выборам, было оказано сильное давление перонистов, радикалов и ВКТ. Правительству был представлен программный манифест «Час народа», подписанный Х. Паладино (представитель находящегося в эмиграции в Мадриде Х. Перона), Р. Бальбином и лидерами других организаций, с требованием легализации политических партий и назначения даты парламентских выборов. Этот политический фронт, в который не были включены коммунисты и левые перонисты, стремился преодолеть политический кризис с помощью «умеренного пути», т. е. выборов. При этом не исключалась их готовность вступить в соглашение с военными кругами. Значительным шагом к объединению оппозиционных правительству сил явилось создание 21 ноября в Росарио движения «Национальная встреча аргентинцев», которое возглавили левые перонисты, коммунисты, радикалы, христианские демократы и др. Была выработана программа совместной борьбы, предусматривающая проведение мероприятий антиимпериалистического характера, осуществление аграрной реформы, создание координационных хунт борьбы во всех провинциях и др. Предварительным шагом перед проведением выборов это движение считает ликвидацию диктатуры и создание временного правительства, куда бы вошли представители всех гражданских и военных кругов, выступающих против антинародной политики правительства.

В связи со 100-летием со дня рождения В. И. Ленина КПА объявила «Ленинский призыв» в партию. За год в КПА и Федерацию коммунистической молодежи вступило св. 17 тыс. чел. В связи с юбилеем начался выпуск 2-го полного собрания сочинений В. И. Ленина в 50 томах (тираж св. 150 тыс. экз.).

Внешняя политика. В марте 1970 г. в Монтевидео состоялась встреча президентов Уругвая и Аргентины, на которой обсуждались вопросы о строении ряда объектов на р. Уругвай и расширении экономического сотрудничества. В марте подписано торговое соглашение с Японией о поставках ж.-д. оборудования для Аргентины, в мае — соглашение с США о совместных работах в области осуществления научно-технических планов развития вооруженных сил.

В июле в Лондоне состоялись переговоры официальных представителей Аргентины и Великобритании по вопросу о связях (воздушное, морское сообщение, почтовая служба, торговля и пр.) между Фолклендскими островами (спорная территория) и Аргентиной. Продолжались переговоры с Чили пограничным вопросам.

В. Гончаров.

АФГАНИСТАН

Общие сведения. Афганистан — государство в Азии. Площадь — 655 тыс. км² (по данным ООН — 647,5 тыс. км²). Население (оценка 1970 г.) — 16,6 млн. чел. (из них 2,5 млн. — кочевники), в т. ч. афганцы (св. 8,5 млн. чел.), таджики, узбеки, хазарейцы, туркмены и др. Подавляющая часть населения — мусульмане (сунниты ханифитского толка). Офф. языки — пушту и дарь (афганский диалект фарси). Столица — Кабул (св. 435 тыс. жит., 1966 г.).

Государственный строй. Глава государства — король Мухаммед Захир Шах (с 1933 г.). Парламент состоит из Народного собрания («Вулуси джирга») из 216 депутатов, избираемых населением на 4 года, и Собрания старейшин («Мыширано джирга») из 84 членов, 1/3 которых назначается королем на 5 лет, 1/3 избирается населением на 4 года и 1/3 избирается провинциальными собраниями на 3 года. Для решения наиболее важных вопросов король может созывать т. н. Большое собрание («Лойя джирга») в составе членов обеих палат парламента и председателей провинциальных собраний. Премьер-министр А. Захир (с 5 июля 1971 г.; до этого премьер-министр и мин. иностранных дел — Н. А. Эттемади). Мин. иностранных дел — М. М. Шафик. Политических партий в стране нет.

Экономика. В 1970 г. осуществлялась 3-я пятилетняя программа развития (1967/68 — 1971/72 гг.).

Сельское хозяйство. Обрабатывается (без паров) ок. 3,0 млн. га, в т. ч. ок. 1,9 млн. га орошается. В 1970 г. с помощью СССР продолжалось освоение земель, орошаемых Джалалабадским каналом. У хозяйств с наделами св. 4 га (75 тыс.), 15% общего числа хозяйств) — 3/4 обрабатываемых земель. Не менее 0,5 млн. крестьянских семей безземельны. Ок. 90% обрабатываемых земель — под зерновыми, в т. ч. ок. 70% — под пшеницей. Развиты садоводство, виноградарство и хлопководство. В 1969 г. сбор (тыс. т; в скобках — в 1968 г.) пшеницы — 2450 (2354), кукурузы — 785 (773), ячменя — 365 (361), риса — 407 (402), картофеля и овощей — 671 (654), бахчевых, винограда, фруктов и орехов — 860 (834), хлопчат-сырца — 85 (71), сахарной свеклы — 68 (62), сахарного тростника — 60 (57), маслосемян — 37 (36). В 1969/70 г. поголовье (млн.; в скобках — в 1968/69 г.) овец — 22 (21,5), из них каракульских — 7,0 (6,5), коз — 3,0 (3,0), крупного рогатого скота — 3,7 (3,6), ослов и мулов — 1,3 (1,3), лошадей и верблюдов — 0,7 (0,7), домашней птицы — 6,3 (6,3). В благоприятные годы на экспорт производится ок. 2,5 млн. шкур каракула, 7—8 тыс. т шерсти, в т. ч. 0,5 тыс. т верблюжьей.

Промышленность. В 1970 г. вошли в строй текстильные ф-ки в Баграми и Балхе; с помощью СССР завершено расширение кабульского хлебокомбината, строились 3-д азотных удобрений и ТЭС в Мазари-Шарифе. В 1969/70 г. (в скобках — в 1968 г.) выработка электроэнергии — 324,0 млн. кат-ч (317,4), добыча природного газа — 2,0 млрд. м³ (1,7), каменного угля — 136,2 тыс. т (124,9), соли — 36,6 тыс. т (36,9), производство цемента — 103,4 тыс. т (90,6, уточненные данные), тканей фабричной выработки (млн. м): хлопчатобумажных — 45,2 (48,7), искусственного шелка — 2,5 (2,8), шерстяных — 0,66 (0,45); сахара — 7,6 тыс. т (5,3), растительного масла и маргарина — 2,8 тыс. т (3,0).

Транспорт. Имеется ж. д. Кушка (СССР) — Тургунди (Афганистан) длиной 7 км. Автодорог — 7,5 тыс. км, в т. ч. 2,3 тыс. км асфальтированных. В 1970 г. сдан участок Пули-Хумри — Мазари-Шариф

(189 км), строящейся с помощью СССР посейной дороги Пули-Хумри—Шибирган (330 км). Автопарк в 1970 г. — ок. 60 тыс. машин (в 1969 г. — ок. 56 тыс.).

Внешняя торговля. В 1969/70 г. (млн. долл.; в скобках в 1968/69 г.) импорт (включая внешнюю помощь) — 124,8 (124,4), экспорт — 81,4 (71,8). Импортируются машины и оборудование, нефтепродукты, продовольствие, текстиль; экспортируются сухофрукты, орехи, каракул, хлопок, шерсть, ковра, природный газ. Главные контрагенты — СССР (38,4% импорта и 37% экспорта), Индия, США, ФРГ, Япония, Великобритания, Пакистан и ЧССР. В 1969 г. торговля с СССР — 67,8 млн. руб. (в 1968 г. — 63,6 млн.).

Финансы. Госбюджет на 1969/70 г. (в млн. афгани): расходы — 10 594, в т. ч. на экономическое развитие — 4926; доходы — 9716, в т. ч. внешние займы и помощь — 3254, поступления от реализации потребительских товаров, полученных в счет внешней помощи, — 1151; вылаты по внешним займам — 973 (в 1968/69 г. — 863, в 1967/68 — 470).

Денежная единица — афгани. По курсу Госбанка СССР на август 1971 г. 100 афгани = 2,01 руб.

Важнейшие события и внешняя политика. В 1970 г. обстановка в стране стабилизировалась. Критика правительства в печати была более умеренной, чем в 1969 г. В парламенте бурно обсуждались вопросы финансирования ряда объектов и мероприятий 3-й пятилетней программы экономического развития.

В 1970 г., продолжая политику позитивного нейтралитета, Афганистан выступал за мирное урегулирование положения на Бл. Востоке на основе резолюции Совета Безопасности от 22 ноября 1967 г., за мирное решение вьетнамского, камбоджийского и лаосского вопросов в соответствии с принципами Женевских соглашений 1954 и 1962 гг., в поддержку права пуштунов Пакистана на самоопределение.

СССР посетили в августе по пути в СФРЮ — Н. А. Эттемади, в сентябре по пути в ЧССР — Мухаммед Захир Шах и королева Умайра. С СССР заключены соглашения о поставке в Афганистан 50 тыс. т пшеницы (октябрь), о помощи в разработке 4-й пятилетней программы (ноябрь) и о сотрудничестве в области высшего образования (декабрь), подписаны протоколы о товарообороте на 1970 г. (март) и 1971 г. (декабрь).

Н. А. Эттемади выезжал в СФРЮ, ПНР и НРБ (август — сентябрь), Мухаммед Захир Шах и королева Умайра — в ЧССР (сентябрь). Подписаны протоколы о товарообороте с НРБ (апрель) и ЧССР (ноябрь) и программа сотрудничества в области просвещения и культуры с СФРЮ (август). Заключено соглашение с КНР о предоставлении Афганистану помощи (поставки потребительских товаров) на 1 млн. ф. ст. (ноябрь).

В январе в связи с визитом вице-президента США С. Агню в Кабуле состоялась антиамериканская демонстрация молодежи. Мин. национальной обороны Афганистана Хан Мухаммед посетил США (февраль). В Афганистане побывали парламентская делегация Индии (февраль), король Саудовской Аравии Фейсал (июнь) и др. В марте подписаны соглашения: о культурном сотрудничестве — с ОАР, о техническом сотрудничестве и импорте нефти — с Ираном, об импорте нефтепродуктов — с Пакистаном. Получена помощь (млн. долл.): от Программы развития ООН — 1,1 (март), от Всемирной программы продовольствия — 7,5 (апрель), от МБРР — 5 (май), от США — 18,4 (июнь), от Азиатского банка развития — 5,5 (декабрь).

Ю. Головин.

БАРБАДОС

Барбадос — государство на одноименном о-ве в Атлантическом океане в составе Содружества, возглавляемого Великобританией. Площадь — 430 км². Население — 253 тыс. чел. (1968 г.). Ок. 90% населения негритянского происхождения. Столица и главный порт — Бриджтаун (94 тыс. чел. с пригородами, 1967 г.). Официальный язык — английский.

Глава государства — английская королева, представляющая генерал-губернатором (с мая 1967 г. — А. У. Скотт). Орган законодательной власти — двухпалатный парламент: палата собрания (24 чел.), избираемая на 5 лет, и сенат (21 чел.), назначаемый генерал-губернатором. Премьер-министр, министр иностранных дел и финансов — Э. У. Барроу. Демократическая лейбористская партия. Правящая. В палате собрания 14 мест. Лидер — Э. У. Барроу. Оппозиционные — Барбадосская лейбористская партия (8 мест в палате, лидер — Г. Адамс) и Барбадосская националь-

ная партия (2 места в палате, лидер — Э. Д. Мотли).

Основная с.-х. культура — сахарный тростник. В 1969 г. на площади в 21 тыс. га собрано 1,2 млн. т. Производство сахара-сырца — 142 тыс. т. Внешнеторговый оборот характеризуется хроническим дефицитом, покрываемым гл. обр. за счет поступлений от иностранного туризма (126 тыс. туристов). Экспорт в 1968 г. — 72,3 млн. вост.-карибских долл., импорт — 134,3 млн. Доля в экспорте (%) сахара-сырца — 51, патоки-мелассы — 7, рома — 4. Доля (в %) Великобритании в экспорте — 41, импорте — 29; США соответственно — 15 и 20; Канады — 7 и 13. Денежная единица — вост.-карибский доллар = 0,5 долл. США.

В 1970 г. началось осуществление 3-й программы развития, предусматривающей значительное расширение морского и авиационного портов Бриджтауна, а также развитие пром-сти, туризма и средств связи. В. Буагвин.

БАХРЕЙНСКИЕ ОСТРОВА

(Бахрейн)

Бахрейн — государство на одноименном архипелаге и о-вах Хавар в Персидском заливе; крупнейшие о-ва: Бахрейн, Мухаррак, Хавар, Ситра, Умм-Наасан. Площадь — 598,3 км². Население (1970 г., оценка) — 216,1 тыс. чел.; св. 85% — арабы, остальные — выходцы из Ирана, Индии, Пакистана. Ок. 90% населения — мусульмане (сунниты и шииты). Адм. центр — Манама (ок. 80 тыс. жит.). До 14 августа 1971 г. Бахрейн — протекторат Великобритании; формально власть принадлежала правителю (с 1961 г. — шейх И. бен Сулейман аль-Халифа), фактически — английскому резиденту. Высший исполнительный орган — Гос. совет (обр. в январе 1970 г.). Пред. — шейх Х. бен Сулейман аль-Халифа. В 1968 г. по инициативе Великобритании и США Бахрейн, Катар и 7 княжеств Восточного Омана подписали соглашение о создании Федерации арабских княжеств Персидского залива. Практически образование Федерации к 1971 г. не завершено.

Добычу нефти (в 1970 г. — 3,8 млн. т) ведет американская «Бахрейн петролеум». В 1968 г. нефтеперерабатывающий з-д переработал 11,6 млн. т нефти (всю нефть, добытую на Бахрейне, и 7,8 млн. т поступившей из Саудовской Аравии по подводному нефтепроводу Дахран — Бахрейн). В 1968 г. доходы от нефти — 23,1 млн. долл. В 1970 г. решено предоставить концессию на добычу нефти группе японских компаний. Совместно с английскими и американской компаниями строится алюминиевый з-д (мощность — 55 тыс. т с последующим увеличением до 90 тыс. т). В Манама — судоремонтный док. Распиряется международный аэропорт в г. Мухаррак. Добываются (на экспорт) жем-

чуг и губки. Развито рыболовство (ведущую роль играет компания «Бахрейн фишинг» с участием английского капитала). С. х-во развито слабо (земледелие оазисного типа). Длина автодорог — ок. 200 км; о-в Бахрейн соединен дамбами с о-вами Мухаррак и Ситра. В 1969 г. (в скобках — в 1968 г.) импорт — 125,3 млн. долл. (114,6), главные контрагенты (%): Великобритания — 25, Япония — 15, США — 10; экспорт (без нефти, включая реэкспорт) — 43,6 млн. долл. (40,1), главные контрагенты (в %): Саудовская Аравия — 50, Катар — 11,6, Кувейт — 8,5. Бахрейн — крупнейшая военная база Великобритании на Бл. и Ср. Востоке. Здесь — штаб-квартира главнокомандующего английскими вооруженными силами на Бл. Востоке, 2 базы ВВС, базы ВМС и сухопутных войск. Базу ВМС в Эль-Джуфайре использует также 7-й флот США.

В 1970 г. продолжал действовать ряд подпольных патристических организаций, в т. ч. Фронт национальных сил и Фронт национального освобождения Бахрейна — наиболее организованная сила; его основу составляют коммунисты и их сторонники. В конце года власти произвели массовые аресты членов нелегальных организаций.

В мае 1970 г. Иран отказался от притязаний на Бахрейн, что привело к улучшению отношений между ними. Х. бен Сулейман аль-Халифа (июнь) и И. бен Сулейман аль-Халифа (декабрь) посетили Иран. Между Тегераном и Бахрейном установлена прямая телефонная связь (октябрь). В. Глуздоб.

БЕЛЬГИЯ

(Королевство Бельгия)

Общие сведения. Бельгия — государство в Зап. Европе. Площадь — 30,5 тыс. км². Население (на 31 декабря 1970 г.) — 9691 тыс. чел. Ок. 45% населения — валлоны, ок. 55% — фламандцы. Столица — Брюссель (с пригородами — 1,4 млн. жит.). Большинство верующих — католики.

Государственный строй. Глава государства — король (с 1951 г. — Бодуэн I). Законодательная власть принадлежит королю и парламенту, состоящему из палаты представителей (212 депутатов), избираемой населением, и сената (178 сенаторов, из которых 106 избираются населением, 48 — провинциальными советами, 24 —

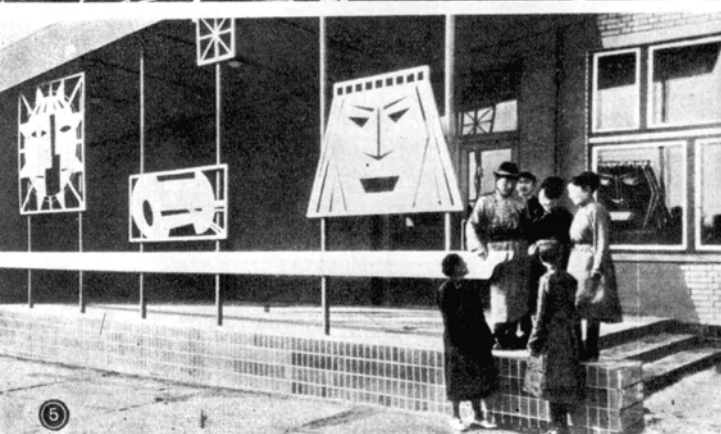
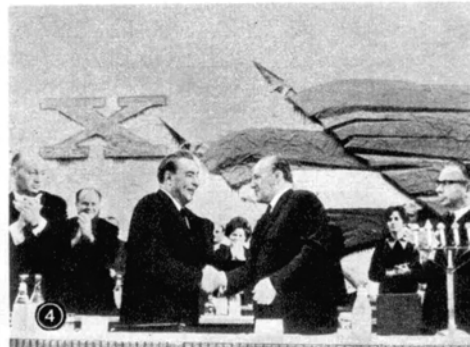

Т А Б Л И Ц А VII. 1. Международная научная конференция, посвященная жизни и деятельности Ф. Энгельса. Берлин, 12 ноября 1970 г. 2. КНДР. V съезд Трудовой партии Кореи (Пхеньян, 2—13 ноября 1970 г.). Делегация Корейской народной армии приветствует участников съезда. 3. XIX съезд Французской КП. Нантер, 4—8 февраля 1970 г. 4. X съезд ВСРП. Л. И. Брежнев и Я. Кадар в президиуме съезда. Будапешт, 24 ноября 1970 г. 5. МНР. Новый клуб в госхозе Алтан-Булак, сооруженный с помощью советских строителей. Декабрь 1970 г. 6. Митинг на площади в Прагском Граде после подписания договора о дружбе, сотрудничестве и взаимной помощи между СССР и ЧССР. Прага, 6 мая 1970 г.



ТАБЛИЦА VIII. 1. Совещание министров иностранных дел стран—участниц Варшавского договора. Будапешт, 21—22 июня 1970 г. 2. Подписание договора между СССР и ФРГ, Москва, 12 августа 1970 г. 3. Министры иностранных дел ПНР и ФРГ С. Ендриховский и В. Шеель после парафирования договора об основах нормализации отношений между ПНР и ФРГ, Варшава, 18 ноября 1970 г. Подписание договора состоялось в Варшаве 7 декабря 1970 г. 4. Подписание протокола между СССР и Финляндией о продлении на 20 лет срока действия договора о дружбе, сотрудничестве и взаимной помощи от 6 апреля 1948 г. Москва, 20 июля 1970 г. 5. Встреча председателя Совета Министров ГДР В. Штофа и канцлера ФРГ В. Брандта. Эрфурт, 19 марта 1970 г. 6. Подписание договора о дружбе, сотрудничестве и взаимной помощи между СССР и СРР. Бухарест, 7 июля 1970 г. 7. А. Садат, А. Н. Косыгин, президент Кипра архиепископ Макариос и император Эфиопии Хайле Селассие I на похоронах Г. А. Насера. Каир, 1 октября 1970 г.

самим сенатом). Срок полномочий обеих палат — 4 года. После выборов 1968 г. СХП получила в палате представителей 69 мест, БСП — 59, ПСП — 47, Народный союз — 20, ДФФ — ОВ — 12, КПБ — 5. В сенате СХП получила 64 места, БСП — 54, ПСП — 37, Народный союз — 14, ДФФ — ОВ — 7, КПБ — 2. Правительство состоит из представителей СХП и БСП. Премьер-министр — Г. Эйкенс (СХП), министр иностр. дел — П. Армель (СХП).

Политические партии и профессиональные союзы. Социально-христианская партия (СХП). Осн. в 20—30-х гг. 19 в. как Католическая партия. Пред. — Р. Убен. Св. 250 тыс. членов. Формально СХП продолжает существовать как единая партия, хотя в 1968—69 гг. она фактически раскололась. Валлонское крыло партии оставило за собой прежнее название — СХП (пред. Л. Серве); фламандское крыло обычно именует себя Католической народной партией (пред. — Р. Ванденкеркове). Бельгийская социалистическая партия (БСП). Осн. в 1885 г. Входит в Соц. интернационал. Председатели (с марта 1971 г.) — Э. Лебюрэн и Й. ван Эйнде (до января 1971 г. пред. был Л. Коллар). Св. 130 тыс. членов. Партия свободы и прогресса (ПСП). Осн. в 20—30-х гг. 19 в. Пред. — П. Декап. Ок. 50 тыс. членов. Коммунистическая партия Бельгии (КПБ). Осн. в 1921 г. Пред. — М. Дрюмо. Ок. 14 тыс. членов. Объединение валлонов (ОВ). Осн. в 1968 г. Пред. — Ф. Перэн (с 1971 г.). Демократический фронт франкофонов (ДФФ). Осн. в 1965 г. Имеет влияние гл. обр. в Брюсселе. Пред. — А. Питерс. Народный союз («Фольксони»). Осн. в 1954 г. на базе различных фламандских националистических организаций. Пред. — Ф. ван дер Элст. Ок. 11 тыс. членов.

Всеобщая федерация труда Бельгии. Входит в МКСП. Ок. 800 тыс. членов. Ген. секретарь — Ж. Дебюи. Конфедерация христианских профсоюзов. Входит во ВКТ (быв. МКХП). Св. 900 тыс. членов. Ген. секретарь — Л. Деро.

Экономика. В 1970 г. ВВП увеличился на 5,5% (в 1969 г. — на 6,5%). Валовые инвестиции возросли на 8% (в 1969 г. — на 14,5%), личное потребление — на 5% (7,5%), экспорт — на 17% (23%). В связи с ослаблением конъюнктуры Нац. банк дважды снижал учетную ставку на 0,5% (в целом с 7,5% до 6,5%). Он также отменил ряд ограничений банковских кредитов, особенно экспортных, оставив, однако, в силе до 31 марта 1971 г. жесткую систему ограничений потребительского кредита. Сильно выросли оптовые и розничные цены.

Процесс слияний и поглощений по сравнению с 1969 г. проходил менее интенсивно. Западногерманская группа «Брикманн» поглотила бельгийскую холдинг-компанию «Табакшина», которая через «Эд. Лауренс» контролирует 40% голландского рынка сигарет, американская группа «Грейс» — компанию «Бекарт матресс тинкин» (БМТ), имеющую крупные предприятия по производству мебели тканей, английский концерн «Васс-Чаррингтон» приобрел акции пивоваренной компании «Ламот». Бельгийская компания «Сидаль» объединилась с голландскими алюминиевыми компаниями «Хоохонс» и «Биллитон». Бельгийский капитал, в свою очередь, проявлял активность за границей. Так, пивоваренный концерн «Артуа» поглотил крупную французскую компанию «Мотт-кордонне», химическая монополия «Петрофина» — голландскую компанию «ИКМ».

Промышленность. Объем пром. производства увеличился в 1970 г. на 5,2% (в 1969 г. — на 9,5%). Средний уровень загрузки производственных мощностей возрос; занятость оставалась высокой. Наибольший

уровень активности наблюдался в общем машиностроении, электротехнике, судостроении и химической пром-сти. Сократился спрос на продукцию автомобильной и авиационной отраслей. Добыча угля продолжала сокращаться. Снизились темпы роста в нефтеперерабатывающей пром-сти и (в меньшей степени) в черной и цветной металлургии и в текстильной отрасли.

Недалеко от Льежа пущен завод электрических тестеров, электростановок, рентгеновской аппаратуры промышленного назначения (фирма «Юзин Балто С. А.»). Расширены мощности химического концерна «Сольвей» в Куийе и Жемаппе; филиалом концерна введен в строй завод винилхлорида мономером на базе этилена. В Лангербрюге пущен завод хлората натрия. В Лессине начал работать завод американской фирмы по производству медицинской аппаратуры, в Овле — крупный завод листового стекла, принадлежащий французскому капиталу, в Вильреке — завод компрессоров, принадлежащий шведской фирме. В Жюме завершено строительство завода небьющегося стекла. В Увеле расширены мощности голландского автомобильного предприятия «ДАФ».

Производство важнейших видов промышленной продукции

Вид продукции	Единица измерения	1968 г.	1969 г.	1970 г.
Уголь	млн. т	14,8	13,2	11,4
Нефтепереработка	«	27,3	28,5	29,8
Электроэнергия	млрд. кет. ч	25,1	27,6	29,0
Чугун	тыс. т	10400	11200	10850
Сталь	«	11600	12820	12530
Прокат	«	8700	9800	9270
Медь	«	344	302	321
Цинк	«	249	262	224
Свинец	«	110	112	97
Азот (связанный)	«	455	592	515
Серная кислота	«	1740	1840	1782
Урния	«	550	600	651
Хлопчатобумажные ткани	«	68	71	70
Шерстяные ткани	«	35	37	37
Пряжа и ткани из искусственного шелка	«	49	63	67
Цемент	млн. т	5,7	6,3	6,8
Автомобили (сборка)	тыс. шт.	634	830	840
Суда (спуск на воду)	тыс. бр. рег. т	77	97	107

Сельское хозяйство. С.-х. производство возросло в 1970 г. на 2%. Неблагоприятные метеорологические условия привели к уменьшению сборов главных зерновых и технических культур. Одновременно отмечалось перепроизводство ряда животноводческих продуктов. Количество с.-х. тракторов достигло к 1 августа 1970 г. 85 тыс. Число ферм продолжало уменьшаться; на май 1970 г. оно составляло 184,6 тыс.

Сбор основных с.-х. культур (тыс. т)

Культура	1968 г.	1969 г.	1970 г.
Пшеница	839	754	707
Рожь	87	70	61
Ячмень	574	556	525
Овес	315	281	194
Картофель	1566	1253	1373
Сах. свекла	4108	4217	3888
Лен (в пересчете на льноволокно)	98	101	43

Поголовье скота и птицы (на 15 мая 1970 г., тыс., в скобках — на 15 мая 1969 г.): кр. рог. скот — 2879 (2839), в т. ч. молочные коровы — 1046 (1072); свиньи — 3724 (2780), овцы — 112 (102), лошади — 73 (81); куры — 26 (20) млн. Товарная продукция молока — 2380 млн. л (в 1969 г. — 2475 млн. л).

Транспорт. Автопарк (на 1 августа 1970 г.) — 2288 тыс. машин, в т. ч. 2060 тыс. легковых. Тоннаж торгового флота (на 1 июля 1970 г.) — 1062 тыс. бр. рег. т. Грузооборот Антверпена в 1970 г. — 78 млрд. т. Ж.-д. сеть на 1 января 1971 г. — 4266 км; 1200 км электрифицировано.

Внешняя торговля. Внешнеторговый оборот Бельгийско-Люксембургского экономического союза в 1970 г. составил (млрд. фр.), в скобках данные за 1969 г.): экспорт — 580 (503), импорт — 568 (499). На страны ЕЭС пришлось 59,9 (57,4) % импорта и 68,5 (67,5) % экспорта, на страны ЕАСТ — соответственно 10,4 (11,9) % и 10,5 (10,8) %. Основными контрагентами во внешней торговле были ФРГ, Франция и Нидерланды (соответственно 24,6 %, 19,8 %, 19,4 % экспорта и 23,4 %, 17,1 %, 14,6 % импорта).

Финансы. Денежная единица — бельгийский франк. По курсу Госбанка СССР на август 1971 г. 100 франков = 1,81 руб. Платежный баланс по текущим операциям за 1970 г. сведен с активом в 9,3 млрд. фр. Золотые и валютные резервы Нац. банка сократились за год на 7,3 млрд. фр. и составили на конец 1970 г. 113,4 млрд. фр. Дефицит гос. бюджета в 1970 г. 31,2 млрд. фр. Гос. долг — 621,7 млрд. фр. Г. Яценко.

Важнейшие события. С самого начала 1970 г. правительство пыталось вновь и вновь найти решение национально-лингвистических проблем. 18 февраля Г. Эйкенс объявил о достижении «нового компромисса», касающегося культурной автономии, экономического районирования, статута Брюсселя и его окрестностей. Однако оппозиция брюссельских социалистов, а также Народного союза и ДФФ — ОВ не дала возможности провести разработанный проект через палату представителей. Сенат, несмотря на оппозицию ДФФ — ОВ и Народного союза, принял 17 июня правительственные предложения. В конце июня — начале июля правительство снова безуспешно пыталось добиться в палате представителей кворума, необходимого для голосования. К тому времени внимание всех политических партий переключилось на подготовку к муниципальным выборам (11 октября). Итоги этих выборов, характеризовавшиеся прежде всего значительным укреплением позиций ДФФ в Брюсселе, а также улучшением позиций ОВ в Валлонии и Народного союза во Фландрии, показали, что назревает правительственный кризис.

После многочисленных консультаций была найдена такая формула конституционной реформы, которая гарантировала правительству необходимый кворум в палате представителей. Решающую роль в этом сыграло валлонское крыло ПСП, представители которого понимали, что в случае досрочных выборов партия не может рассчитывать на успех. 18 декабря обе палаты приняли проект конституционной реформы. Ее основные положения сводятся к следующему: официально определяются 4 лингвистических района (с населением, говорящим на французском, фламандском, немецком языках, а также район Брюсселя с двуязычным населением); административно Бельгия делится на городские агломерации и федерации коммун, причем столица ограничивается в лингвистическом отношении 19 коммун; три лингвистические группы, а также район Брюсселя получают в исполнительном органе административного совета столицы паритетное представительство; в Брюсселе создаются две культурные комиссии. Принятие конституционной реформы разрешило обстановку, но не решило существа национальной проблемы.

Значительным было в 1970 г. стачечное движение. В первом полугодии дважды бастовали горняки Лимбурга, летом прошли стачки гос. служащих (прежде всего почтовиков), а также трудящихся крупных пром. предприятий. Осенью страна была охвачена новой

волной забастовок. Впервые в истории рабочего движения Бельгия владельцы крупной электротехнической компании «АСЕК» обещали не увольнять персонал в случае реорганизации предприятия или изменения программы. КПБ активно поддерживала борьбу трудящихся.

Прогрессивная и демократическая общественность страны широко отметила Ленинских юбилей. Впервые в Бельгии на одном из брюссельских митингов, где в 1914 г. выступал В. И. Ленин, была открыта мемориальная доска.

Внешняя политика. В 1970 г. Бельгия продолжала выступать за политическую и экономическую интеграцию Зап. Европы, в частности за расширение «Общего рынка». С проведением этой линии были связаны визиты П. Армеля в Норвегию и Данию (сентябрь). Вместе с тем бельгийское правительство поддерживало выдвинутое социалистическими странами предложение о созыве общеевропейского совещания. Вопросы, связанные с подготовкой такого совещания, затрагивались на переговорах, которые вели в Брюсселе министры иностр. дел Финляндии (январь), ВНР, Австрии (февраль), посетивший Бельгию президент СФРЮ И. Броз-Тито (октябрь). В июле П. Армель вел в СФРЮ и ПНР; польская и бельгийская стороны отметили большое значение границы по Одеру — Нейсе для дела мира в Европе. В мае были продолжены советско-бельгийские политические консультации на уровне ответственных сотрудников МИД. В июне бельгийская экономическая миссия выезжала в ГДР. В ноябре установлены дипломатические отношения с Албанией.

Бельгия высказывалась за урегулирование положения на Ближнем Востоке на основе резолюции Совета Безопасности от 22 ноября 1967 г., за политическое решение вьетнамского вопроса. В сентябре 1970 г. правительство объявило о признании Бельгией КНР с 1968 г. — тогда, когда Бельгия предложила, чтобы КНР была представлена в Совете Безопасности. В июне король Бодуэн находился с ответным визитом в ДРК. В сентябре Г. Эйкенс посетил Турцию. С. Леонтьев.

Культурная жизнь. Литература на французском языке. В 1970 г. А. Эйгенарс поместил в книге «Описать камень» свои мемуаристические баллады. П. Буржуа опубликовал «Помы и 1970 г.», М. Карем — «Между двумя мирами», П. Деваленс — «Кимьял мира» и «Могилья», Р. Гоффен — «Пожилый фосфор», М. Аннар — «Внутреннее море», К. Юбен — «Последнюю землю» и «Преподию и апокалипсису», Г. Либрехт — 7-й том своих «Спрятанных книг», Э. Швард — «Фруктовые сады по вечерам», М. Ставо — «Прогулку по улице Вольер», Э. Вандернаммен — «Горизонт наблюдателя», Ж. Л. Ванам — «Посевы». Ж. Лина создал «Тому странной торжью», вдохновленную чувством беспокойства, свойственным нашему времени, М. Тирри — любовными «Прискосновения к сонетам Шекспира», вдохновленные волевой трактовкой некоторых отрывков из этих сонетов. Идальи «Яды глубин» Ф. Кампанья, «Враждебный свет» А. М. Кенжельса, ретроспективный сборник Ж. Мило «Возвращение и источник» (с иллюстрациями этого поэта, который одновременно был и художником), «Срещаясь с тобой», М. Дурба «Солнце белых деревьев» А. Сенту, а также поэмы К. Аглю, трагически погибшего 28 лет. Среди новых имен — Клодия Берне, поэтесса, вложившая много чувства в свою «Свадьбу ветра», С. Меран, опубликовавший сборник «Странное чувство», В. Ламберси, автор необычной книги «Правильное время». Вышли избранные поэмы Р. Бронне и Р. Дешана, антологический сборник произведений М. Сольмина «Горные поэмы».

Из романов назовем «Слепой ангел» Мо Фрера, «Облава» Р. Монтиаля, «Говоришь, этой зимой...» Ф. Вейгеранса. Выделяются три сборника новелл и рассказов: «Возвращение охотников» Г. Деландера, «Уровень моря» П. Мертенса, «Черки в черном и сером» Г. Пессаре (автор, который провел много лет в Африке, воспроизводит жизнь бывшего бельгийского Кongo).

Литература на фламандском языке. Среди наиболее значительных поэтических произведений 1970 г. — «Тело, мое убежище» Р. де Нефа, «Переплету моему» М. Энсен-желя, «Еще одно тело» и «Вот для самых передовых» Д. ван Рейсселя, «Когда Лиссеус говорит остроумно» Ж. ван Гансбеке, «Летний сезон» Е. Серра, «Вторгчатый пейзаж» Р. Юриса, «Ярмарка в агру Д. Венсера», «Обитатель дома и сада» и «Угнетения с Бодлером» И. Вейса, «Пальцы» П. Алена, «Меняренжель» Х. ван Сника, «Раннее сердце» Я. Ванриета, «Хомак из Гемстеда» М. ван Мале, «Перепутанный календарь» П. Ласун, «Я под-

писывавшие согласно ритуалу» Р. Госвина. В области прозы наземные такие вещи как «Приторное» (об обреченных на казнь голландских солдатах) М. ван Мале, «Легкое беспокойство» В. Меуниса, «Период времени» М. Энсенжел, «Древесный червь» Люсьены Стассарт, «Лицо» К. ван де Берге, «Гутешественники в антиремея» Х. Раса, «Слово, подкрепленное действием» Ф. Ауверы, «Эмигранты» Т. Кука, «Я мог бы стать кем-то» К. Йонкхере, «Дауль против Пауля» П. де Висслера, «Алохататиссия» В. Рейслинга, «Анализ слезной оркестры» В. Мартина, «Право на религиозную» Р. ван де Валле. В результате действия властей, предпринятых против некоторых авторов, писатель Х. Клаус покинул Бельгию и поселился в Нидерландах.

М. Брайт. Театр на французском языке. Следует отметить две постановки бельгийских произведений в театре «Риде де Брюссель». Ж. Сигридн в своей пьесе «Что нового, гаруспин?» показал Юлиа Цезаря, достигшего вершин славы, но начинающего понимать, что его власть слабее и его ждет смерть. Пьеса порой отклоняется от исторической правды, но импонирует зрителю иронической дерзостью. П. Виллемс в «Солнце на море» разрабатывает более значительный сюжет. Воображаемой страной, Адистаном, управляют «полковники с грязными руками». Молодой человек, которого преследует полиция, укрывается в одном из домов в Шейнстерсе в Чикаго, достигающий там, но на почтительный и трусливый посланец не хочет рисковать, чтобы не испортить свою карьеру. С помощью маккавельистской хитрости посланец заставляет молодого человека добровольно отойти в руки полиции. Пьеса клеймит режим угнетения и проповедует потребность в справедливости и свободе, глубоко коренящуюся в сердце человека. Из напечатанных пьес отметим прекрасное произведение П. Шейнстерса в Чикаго, который был в Бервальде, но на почтительный изводит судьбу человека на земле, с момента его рождения до смерти.

Э. Кимде. Театр на фламандском языке. Постановка в Королевском театре Антверпена пьесы Марииво «Двойное непостоянство» почти не имела успеха. То же можно сказать и о «Цезаре и Клеопатре» Дж. Б. Шоу. Из современного репертуара наиболее интересны «Звезда» Э. Бонда (Нидерландский театр Гента) и «Маленький Малькольм и его борьба против енухов» Д. Халигулла (Королевский театр Антверпена). Этот же театр поставил сюрреалистскую трагикомедию Р. Витрана «Виктор или дети у власти». Большой успех имело произведение французского драматурга А. Дену «Зеро» (Берлине), но должны отметить пьесу «Звезда» Э. Бонда, которая была осужденная на смерть и казненных во время войны за сопротивление в США, в 1953 г. Труппа Нидерландского театра Гента сыграла «Величие и падение города Махагона» Брехта, а также пьесу П. Вайса «Как будет названа болезнь господина Монипотта»; обе вещи поставлены очень схематично.

М. Херманс. М у з ы к а. Дальнейшей децентрализации музыкальной жизни способствовали в 1970 г. летние фестивали. Некоторые из них проводились в старых церквях в Бельгии и имели в себе захватывающих замков, в старинных столбовых аббатах. Так происходило в «Вальдье», Монлебане, Стабло. В Сен-Юбере концерты шли в кафедральном соборе, в Шиме — в миниатюрном театре стиля рококо, построенном в конце XVIII в. Популярность таких концертов позволяла все более широкой публике ближе знакомиться с музыкой. Репертуар в большинстве случаев был классическим: мировые и нидерландские композиторы. Рокоссия, произведения композиторов XVIII—XIX вв. и современных классиков, таких, как Стравинский, Прокофьев, Барток. Музыкальная молодежь вместе с организацией «Концерты в школах» предприняла попытку заинтересовать школьников музыкой посредством коротких прослушиваний с комментариями; этот опыт, прованный во многих Брюссельских учебных заведениях, имел большой успех.

Национальная опера в Брюсселе показала такие произведения, как «Пеллеас и Мелизанда» Дебюсси, «Величие и падение города Махагона» Брехта и Вайля, «Граф Ори» Россини, «Ариадна на Накосе» Рихарда Штрауса, «Орфей» Монтеверди, «Балет XX века», возглавляемый М. Венжаром, выступал с «Ромео и Джульеттой», «Девятой симфонией Бетховена», постановкой «Бахкты», вдохновленной индийскими танцами. Этот ансамбль, совершающий большие туры, всюду восторженно встречается молодежью.

Во многих фламандских городах, а также в Брюсселе проводится «Фламандский фестиваль». На нем выступали Лондонский симфонический оркестр, балет и камерный оркестр Праги, Национальная опера Собия и др.

Филармоническое общество на самое видное место в своих программах ставит музыку Бетховена (по случаю 200-летия со времени его рождения), Бартока и Веберна (в связи с 25-летием со дня их смерти). Были организованы различные вечера в память Бетховена.

Ж. Стеман.

К и о. В 1970 г. для демонстрации на международном фестивале в Зап. Берлине был выбран полнометражный фильм П. Леду «Кланы» (первоначальное его название — «Тран Гинноль»). «Мир на полях» Ж. Буажело — экранизация романа Мари Жевьер; действие происходит во фламандской деревне. «Разрыв» К. Шаброля (франко-бельгийского происхождения) поставлен по роману Шарлотты Амстронг. М. Анун, автор туристического фильма «Брюгге», снял полнометражную кинокартину «Зима». Есть фильм, связанный с современностью. Автор известен и восточной войной Б. Бергер углубляется в психологию своего героя, бесчеловечного выродка, осуществляющего депрессию во Вьетнаме (оригинальный вариант фильма — на английском языке). Некоторых режиссеров соблазнила «мода». Так, в «Изверженной и послушной» Ж. Л. ван Белле затрагиваются темы преступлений и секса; фильм «В любви со смертью» исследует влечение к смерти одной душевнобольной. При этом достаточно и одновременно сексуальной моды может служить «Бригада „Анти-секс“» И. В. Рентала, «Помада на губах» Х. Кюмеля (совместное производство Бельгии, Франции, ФРГ и Италии) — «фантастическая волшебная сказка для взрослых». Наконец, в «Соло» Ж. П. Мокки выведены два брата; младший, полный протеста, переходит к антивнимательным политическим действиям, а старший, сводящий дела «кавантирист-гуанитист», увлекается нигилистическими идеалами.

Изобразительные искусства. В 1970 г. вновь подтвердилось, что такая небольшая страна, как Бельгия, особенно восприимчива к художественным течениям, появившимся в больших соседних странах. Одним из источников вдохновения являлась конструктивистская тенденция, с ее отрывом от традиций живописи (преимущественно распространяется в ФРГ). Давало себя чувствовать и другое влияние: «оп-арт» и нео-фигуративное искусство. Благодаря тесным связям с Нидерландами некоторые молодые бельгийские художники были захвачены концепцией, гласящей, что в художественном произведении более важна эстетика, а не эстетическая сторона.

Те, кого не влекут к себе современные течения, имели возможность обратиться к традициям живописи. В Брюсселе выставили «Искусство индейцев майя в Гватемале», «Золото индейцев», «Испанский портрет в XIV—XIX вв.». В Тонгре и в Верве были выставлены иконы, в Антверпенской академии — керамика доколумбовой Америки, а в Королевской библиотеке Брюсселя — японские художественные плакаты. Новый Международный культурный центр Антверпена экспонировал гравюры на дереве и на металле Альберта Дюрера. В Музее современного искусства Брюсселя можно было видеть анналеи У. Тернера, а Музей Гента поназал шедевры Бордосского музея.

Выставлялись произведения Ж. де Брейкера (1870—1945), К. Пермеке (1886—1952), А. Серваса, современника Пермеке. В Антверпенском музее была развернута выставка «50 лет живописи в Валлонии и в Брюсселе». На выставке «Сюрреалистские тенденции в Бельгии» были показаны произведения П. Дельво, М. Ригита, А. Ашпенкофера, других мастеров. Среди многочисленных выставок живущих художников — экспозиция работ Мара, Буренса, Жангя, Ван Хенно, Веллена, Пломмена, Ван ден Аббеля, Робье и Лифоре. Следует, наконец, отметить большую выставку «Фламандское искусство от Энсора до Пермеке», экспонировавшуюся в музее Оранжери в Париже. Ж. Фомте.

Ар х и т е к т у р а. В 1970 г. был изменен закон № 62 г. о градостроительстве и планировке территории. Изменений и дополнений — помешать распыленности жилищного строительства и усилить контроль над строениями. В такой густонаселенной стране, как Бельгия, защита природных ландшафтов стала настоятельной необходимостью. Эту роль должны сыграть 48 секторных планов, охватывающих всю территорию. Значительно расширены полномочия министерства общественных работ.

Архитекторы Р. Лемер, Ж. П. Блондель и П. Ланокт разрабатывали планы нового у-та в Оттиньи, возникшего после разделения на две части старейшего бельгийского у-та в Лувене. Секция в Оттиньи, которая будет названа Новый Лувен, охватит 12 тыс. студентов. (В дальнейшем предусмотрено увеличение числа студентов до 20 тыс.) Новый город на 50 тыс. жит. должен быть построен в течение 10 лет. В Оттиньи и планируются территории. Изменений и дополнений — помешать распыленности жилищного строительства и усилить контроль над строениями. В такой густонаселенной стране, как Бельгия, защита природных ландшафтов стала настоятельной необходимостью. Эту роль должны сыграть 48 секторных планов, охватывающих всю территорию. Значительно расширены полномочия министерства общественных работ.

Архитекторы Р. Лемер, Ж. П. Блондель и П. Ланокт разрабатывали планы нового у-та в Оттиньи, возникшего после разделения на две части старейшего бельгийского у-та в Лувене. Секция в Оттиньи, которая будет названа Новый Лувен, охватит 12 тыс. студентов. (В дальнейшем предусмотрено увеличение числа студентов до 20 тыс.) Новый город на 50 тыс. жит. должен быть построен в течение 10 лет. В Оттиньи и планируются территории. Изменений и дополнений — помешать распыленности жилищного строительства и усилить контроль над строениями. В такой густонаселенной стране, как Бельгия, защита природных ландшафтов стала настоятельной необходимостью. Эту роль должны сыграть 48 секторных планов, охватывающих всю территорию. Значительно расширены полномочия министерства общественных работ.

БЕРЕГ СЛОНОВОЙ КОСТИ

(Республика Берег Слоновой Кости, БСК)

Общие сведения. БСК — государство в Зап. Африке. Площадь — 322,5 тыс. км². Население — св. 4,9 млн. чел. (1970 г., оценка). Гос. язык — французский. Столица — Абиджан (ок. 500 тыс. жит.).

Государственный строй. Глава государства и правительства — президент, избираемый на 5 лет (с 1960 г. — Ф. Уфуэ-Буаньи, переизбран в 1970 г.). Высший законодательный орган — однопалатное Национальное

собрание (100 депутатов). Мин. иностранных дел — А. Ушер-Ассуан.

Политические партии и профсоюзы. Правящая Демократическая партия (ДП) — единственная в стране. Выражает интересы национальной плантаторской буржуазии и чиновничества. Ген. секретарь — Ф. Яссе (пред. Национального собрания). В союзный союз трудящихся — правительственный профцентр. Созд. в 1962 г. Пред. — Ж. Коффа.

Экономика. В годы осуществления программы экономического развития (1967—70) ежегодный рост ВВП — 7,5 %, дохода на душу населения — 4,8 %, цен на товары широкого потребления — 3%. В 1970 г. гарантированный минимум заработной платы повышен на 25%. Экономика развивалась в значительной мере благодаря притоку иностранной помощи, гл. обр. в виде займов (общая сумма в 1960—69 гг. в млрд. афр. фр. — 175, в т. ч. от Франции — 100, ЕЭС — 27, ФРГ — 16). Гос. долг — 10,6% стоимости ВВП. В 1969/70 г. сбор (тыс. т; в скобках — в 1968/69 г.): кофе — 273 (204), какао — 157 (137); в 1959/60 г. — 200), бананов — 187 (135), ананасов — 114 (85), хлопка — 100 (45). Производство каучука — 12(7), древесины — 4,2 млн. м³, пиломатериалов — 300 тыс. м³. Улов рыбы (1969 г.) — 72,9 тыс. т. Удельный вес промышленности в ВВП — 22%. 28% промышленной продукции экспортируется. В 1970 г. добыча алмазов — 212 тыс. каратов (в 1969 г. — 202 тыс., уточненные данные), марганцевой руды — 127 тыс. т (в 1969 г. — 116,7 тыс. т), однако в конце года единственное месторождение марганцевой руды закрыто как нерентабельное. В 1970 г. выработка электроэнергии — 500 млн. квт·ч. Длина (км) ж. д. — 1173, автодорог — 35,2 тыс., в т. ч. асфальтированных — 1,2 тыс. Автопарк в 1970 г. — 87,3 тыс. машин. Грузооборот порта Абиджан — 5,2 млн. т (в 1969 г. — 4,8 млн. т). В 1969 г. (уточненные данные, млрд. афр. фр.) экспорт — 118, импорт — 86; экспортируются древесина — 35, кофе — 32, какао-бобы — 26,3. Доля Франции сократилась до 40% в экспорте и 37,1% — в импорте. Бюджет на 1970 г. сбалансирован в сумме 57 млрд. афр. фр. (в 1969 г. — 46,5 млрд.); бюджет капи-

таловложений — 38,6 млрд. афр. фр. (в 1969 г. — 27,2 млрд.).

Важнейшие события и внешняя политика. В январе 1970 г. реорганизовано правительство. В феврале политбюро ДП рассматривало вопрос о росте безработицы. В сентябре вспыхнули волнения среди безработных в Абиджане. В октябре подавлен мятеж племени бете, выступающего за отделение р-на Ганьба от БСК; состоялся 5-й съезд ДП, подтвердивший политику «экономического либерализма» и принявший ряд решений о дальнейшем развитии частного предпринимательства наряду с гос. капитализмом. Студентам Абиджанского университета — выходцам из др. африканских стран, было предложено покинуть БСК после того, как они организовали 24 ноября демонстрацию солидарности с Гвинеей, подвергшейся вооруженному вторжению португальских наемников. В ноябре состоялись президентские и парламентские выборы.

В январе 1970 г. экономическая миссия БСК участвовала в Израиле в разработке программы обмена между этими странами на 1970—75 гг.; правительство БСК решило создать Национальный центр внешней торговли с отделениями во Франции, ФРГ, Италии и США. В феврале состоялось совещание по вопросу о строительстве с участием Франции и ФРГ нового глубоководного порта в БСК. В апреле премьер-министр Ганы К. Бусиа подписал в Абиджане договор о дружбе и сотрудничестве между Ганой и БСК. В мае мин. экономики и финансов Г. К. Бедье подписал в ФРГ соглашение о кредите в 14,1 млн. марок. В июне Ф. Уфу-Буаши встретался в Париже с президентом Франции Ж. Помпиду. В октябре делегация Нигерии вела в БСК переговоры о восстановлении межгосударственных связей, прерванных после того, как в феврале 1970 г. БСК предоставил политическое убежище бывш. руководителю «республики Взафра» О. Оджукву; наметилась тенденция к нормализации отношений с Гвинеей — делегация Демократической партии Гвинеи присутствовала на 5-м съезде ДП; на этом съезде Ф. Уфу-Буаши предложил африканским странам «завязать диалог с расистским правительством ЮАР. В декабре в БСК приезжала экономическая миссия СФРЮ.

Л. Авдюнина.

БИРМА

(Бирманский Союз)

Общие сведения. Бирманский Союз — государство в Юго-Вост. Азии; в него входят собственно Бирма, автономные национальные государства Кая, Качинское, Котулей, Шанское и Чинский особый национальный округ. Площадь — 678 тыс. км². Население — 28,2 млн. чел. (январь 1971 г.), ок. 80 % — бирманцы. Господствующая религия — буддизм; ок. 4% — мусульмане, ок. 4% — христиане (гл. обр. баптисты). Гос. язык — бирманский. Столица — Рангун (с пригородами — 1,8 млн. жит.).

Государственный строй. Глава государства — председатель Революционного совета (с 1962 г. — генерал Не Вин, он же премьер-министр и мин. обороны). Законодательная власть осуществляется Революционным советом (РС), исполнительная — Советом министров. Мин. иностранных дел — полковник Хла Хан (с 4 августа 1970 г.; до этого — полковник Маун Лвиан).

Политические партии и общественные организации. С 1964 г. в Бирме — однопартийная система. Правящая Партия бирманской социалистической программы (ПБСП, по-бирмански Ла-зин). 73,4 тыс. членов, 260,1 тыс. кандидатов и 763 тыс. «соучастствующих». Пред. исполкома ЦК ПБСП —

Не Вин, ген. секретарь — Саң Ю. Нелегальные партии и организации, ведущие вооруженную борьбу против правительства, образуют основанный в 1949 г. Национальный демократический объединенный фронт (НДОФ). Ген. секретарь — Такин Чит. В НДОФ входят: Коммунистическая партия Бирмы (КПБ). Возглавляет НДОФ. Обр. в 1939 г., с 1948 г. — на нелегальном положении. Пред. ЦК — Такин Зин (с 1968 г.); Каренская партия национального единства; Национально-прогрессивная партия Кая (ген. секретарь — Бо Мо Рей); Чинская верховная национальная организация (пред. — Салаин У Ба Луан). Борьбу против правительства ведут также Коммунистическая партия «Красного флага» (осн. в 1946 г., ген. секретарь — Такин Со) и феодально-сепаратистские подпольные организации: Каренский национальный союз (осн. в 1947 г.); Каренская национальная организация обороны (лидер — Бо Мья); Качинская национальная организация; Качинская армия независимого

сти (осн. в 1961 г.) и др. В 1970 г. образован Объединенный национально-освободительный фронт (ОНОФ), в который вошли Парламентско-демократическая партия (пред.— У Ну), Партия Нового Монахского государства (пред.— Швей Чи) и Каренский национально-демократический фронт (пред.— Ман Ба Зан). Общественные организации: Народные рабочие советы, Народные крестьянские советы, Всебирманская буддистская организация Сан-гха и др.

Экономика. В 1970 г. продолжалось выполнение программы экономического развития (1966—70 гг.). Укрепился гос. сектор, на долю которого приходится 100% энергетики, 78% горнорудной, 60% обрабатывающей и 39% прочей фабрично-заводской промышленности, 66% строительства, 64% сферы услуг, 100% внешней торговли и 40% внутренней. Число безработных — ок. 200 тыс.

Сельское хозяйство. В 1969/70 г. с. х-во дало 31% ВВП (в 1968/69 г. — 25%).

Сбор основных с.-х. культур

Культуры	Сбор (тыс. т)	
	1968/69 г.	1969/70 г.
Зерновые	8056	9206
в т. ч. рис	7896	7859
Бобовые	294	269
Земляной орех	392	437
Хлопок	82	100
Линут	32	34
Каучук	20,5*	21,5
Сахарный тростник	12	13
Сахарный тростник	1287	1291
Табак	56*	62
Перец	25*	32
Чай	36	36

* Уточненные данные.

В 1969/70 г. в 88 тракторных станциях работало 6216 тракторов. Поголовье (млн.) коров — 6,8, буйволов — 1,5, коз — 0,6, свиней — 1,5. Рыболовством занято св. 1 млн. чел.; улов (гос. сектор) — 6720 т.

Промышленность. В 1969/70 г. продукция бирманской промышленности — 5322,2 млн. джа (рост по сравнению с 1968/69 г. на 3%, в т. ч. в обрабатывающей промышленности — на 4%, в энергетической — на 9%).

Производство важнейших видов промышленной продукции

Виды продукции	Единица измерения	1968/69 г.*	1969/70 г.
Электроэнергия	млн. кет-ч	436,2	491,0
Нефть	тыс. т	758,7	762,7
Олово	т	506	637,0
Серебро	»	23,4	20,9
Цинковые концентраты	тыс. т	9,7	7,2
Медь и никель	» »	0,3	0,2
Свинец	» »	8,9	8,5
Вольфрам	т	197	246
Цемент	тыс. т	180	187
Соль	» »	174	179
Радиоприемники	млн. шт.	2,6	3,6
Хлопчатобумажная продукция	тыс. т	8	7
Тяк	» »	391	340
Твердая древесина	» »	910	846
Сахар	» »	54	54

* Уточненные данные.

В марте с японской фирмой заключен контракт на постройку в г. Мандалай прядильно-ткацкого комбината.

Транспорт. Длина ж. д. — 4309 км, автодорог с твердым покрытием — 12 580 км. В октябре 1970 г. вошла в строй ж. д. Чаукпадаунг — Чейн (42 км). В 1969/70 г. по ж. д. перевезено 54,3 млн. пассажиров и 3,1 млн. т грузов, водным транспортом — соответственно 10,4 и 2,6. Автопарк (1970 г.): грузовых машин — 15,5 тыс., легковых — 6,4 тыс. Пассажирских самолетов — 16.

Внешняя торговля. В 1969/70 г. (млн. джа) экспорт — 539, импорт — 865. Экспортируются рис, тик, бобовые, каучук, металл. Главные контрагенты — Япония, ФРГ, Великобритания, США, Индия, Австралия, Пакистан.

Финансы. Гос. бюджет (млн. джа) на 1969/70 г. сведен по расходам — 8182, по доходам — 7857; на 1970/71 г. составит по расходам 9036, по доходам — 8841. В 1970 г. получен от ФРГ заем в 41 млн. джа.

Денежная единица — джа (кынт). По курсу Госбанка СССР на август 1971 г. 100 джа = 18,90 руб.

Важнейшие события. В 1970 г. проходил процесс превращения ПБСП в массовую партию; в первичных и районных организациях обсужден проект нового устава и избраны руководящие органы; в ноябре для подготовки к 1-му съезду ПБСП создан подготовительный к-т во главе с Сан Ю. В мае принят кооперативный план, предусматривающий организацию 24 тыс. кооперативов с охватом 11 млн. чел. В течение года проведены 2 семинара центрального народного рабочего совета, рассмотревшие вопросы участия рабочих в управлении предприятиями и повышения производительности труда; к концу года в стране насчитывалось 223 рабочих и 261 крестьянских районных советов. В сентябре освобожден 401 политический заключенный.

В 1970 г. продолжались бои между соединениями бирманской армии и повстанческими силами; правительству удалось в основном вытеснить повстанцев из центр. и юж. р-нов страны. 11 сентября погиб в бою член Политбюро ЦК КПБ Такин Тун Тин. В ноябре правительственными войсками схвачен Такин Со. Находящийся в эмиграции в Таиланде бывший премьер-министр Бирмы У Ну создал ОНОФ, заявивший о своем стремлении силой захватить гос. власть в Бирме.

Внешняя политика. В 1970 г. Бирма продолжала проводить политику позитивного нейтралитета. Не Вин посетил Индию (январь, июль), Японию (апрель — май), Великобританию (май — июль, ноябрь — декабрь), Филиппины (ноябрь); Хла Хан выезжал в ОАР на похороны Г. А. Насера (сентябрь — октябрь). В Бирме побывали король Непала Махендра и мн. иностранных дел Непала Г. Б. Раджбхандари (апрель), японская парламентская делегация (июль), мн. торговли и промышленности Малайзии И. М. Кхир бин Джохари (октябрь) и др. Установлены дипломатические отношения с Мальдивами (январь), подписаны соглашения: торговое с Индией (май) и об экономическом и техническом сотрудничестве — с ФРГ (сентябрь).

В Бирме побывал гос. секретарь по иностранным делам СФРЮ М. Тепавач (март). Подписаны соглашения: торговое с ПНР (январь), о воздушном сообщении с НРВ (декабрь). В ноябре в Пекин прибыл новый посол Бирмы (в 1967 г. бирманский посол был отозван из КНР в связи с требованиями КНР предоставить фактическую экстерриториальность китайцам, проживающим в Бирме).

В СССР выезжала делегация министерства культуры (ноябрь — декабрь). С СССР подписано соглашение о воздушном сообщении (апрель). В Бирме широко отмечалось 100-летие со дня рождения В. И. Ленина; юбилейный к-т возглавил Хла Хан. А. И. Матов.

БОЛГАРИЯ

(Народная Республика Болгария, НРБ)

Общие сведения. Болгария — государство на востоке Балканского п-ова. Площадь — 111 тыс. км². Население — 8524 тыс. чел. (оценка на конец 1970 г.). Столица — София (868 тыс. жит. в 1969 г., без пригородов).

Государственный строй. НРБ — социалистическое государство. Согласно конституции, провозглашенной 18 мая 1971 г., верховным органом государственной власти является однопалатное Народное собрание. В составе Народного собрания, избранного 27 июня 1971 г., из 400 депутатов 266 — члены БКП, 100 — члены БЗНС, 34 — беспартийные. Высший постоянно действующий орган гос. власти — Государственный совет, избираемый Народным собранием. Пред. Гос. совета — Т. Живков (БКП, с 7 июля 1971 г.). Пред. Народного собрания — Г. Трайков (БЗНС). Пред. Совета Министров (высший исполнительный орган) — С. Тодоров (БКП, с 8 июля 1971 г.). Министр иностр. дел — И. Бавев (БКП).

Политические партии, профессиональные союзы и другие общественные организации. Болгарская коммунистическая партия (БКП). Ее основы были заложены в 1891 г. образованием Болгарской с.-д. партии; с 1903 г., после исключения оппортунистических элементов, партия стала именоваться Болгарской рабочей с.-д. партией («тесных социалистов»); с 1919 г. носит название БКП. 699 тыс. членов (на 1 апреля 1971 г.). Конституция 1971 г. провозгласила БКП руководящей силой общества и государства. Первый секретарь ЦК БКП — Т. Живков. Болгарский земледельческий народный союз (БЗНС). Основ. в 1899 г. Тесно сотрудничает с БКП и признает ее руководящую роль. 120 тыс. членов (на конец 1969 г.). Секретарь БЗНС — Г. Трайков. Профессиональные союзы. Ок. 2,5 млн. членов (на конец 1969 г.). Пред. Центр. совета профсоюзов — К. Гяуров (до марта 1971 г. — Р. Коритарова; оба — БКП). Демитровский коммунистический союз молодежи (ДКСМ). Св. 1,1 млн. членов (на конец 1969 г.). Первый секретарь ЦК ДКСМ — И. Панев. Отечественный фронт (ОФ). Массовая общественно-политическая организация, объединяющая св. 3,8 млн. членов (1970 г.). Членство как индивидуальное, так и коллективное. Коллективными членами ОФ являются ДКСМ, профсоюзы и другие общественные, спортивные и профессиональные организации. Пред. Нац. совета ОФ — Б. Былгаров (БКП).

Экономика. В 1970 г. нац. доход увеличился на 7,0%. Св. 97% прироста — результат повышения производительности труда. Капиталовложения в нар. хо — 3,2 млрд. левов.

Подведены итоги пятилетки (1966—70 гг.). Нац. доход возрос за эти годы на 52%. Капиталовложения составили примерно 15 млрд. левов; ок. 70% капиталовложений, направленных в пром-сть, было использовано в электроэнергетике, нефтехимической, металлургической, машиностроительной и химической отраслях. Производительность труда в пром-сти увеличилась на 40%; производительность труда в с. х-ве в среднем за пятилетку выросла по сравнению с периодом 1961—65 гг. в 1,5 раза.

Промышленность. Валовая пром. продукция составила в 1970 г. 13 086 млн. левов. По сравнению с 1969 г. объем пром. производства увеличился на 10%; 78% прироста достигнуто благодаря повы-

шению производительности труда. На долю электроэнергетики, топливной, металлургической, машиностроительной и химической отраслей пришлось 45,4% пром. продукции. Наиболее высоким был прирост в топливной, химической и резиновой пром-сти (21,1%), черной металлургии (13,9%), машиностроении и металлообработке (12,4%), электроэнергетике (11,7%). Продукция легкой пром-сти увеличилась на 4,7%.

Производство основных видов промышленной продукции

Виды продукции	Единица измерения	1968 г.	1969 г.	1970 г.
Электроэнергия . . .	млрд. квт-ч	15,5	17,2	19,5
Уголь (всех видов) . . .	млн. т	30,9	31,2	31,4
Чугун	»	1,1	1,1	1,3
Сталь	»	1,5	1,5	1,8
Прокат	»	1,0	1,2	1,4
Электромары	тыс. шт.	22,7	26,5	29,6
Электродвигатели	»	35,4	42,5	48,0
Тракторы	»	3,0	3,7	3,5
Серная кислота (100%)	тыс. т	472	498	502
Азотные удобрения (без карбамида; 100% активного вещества)	»	276	268	287
Сода кальцинированная (98%)	»	229	270	306
Волокно и пряжа химические	»	3,1	10,5	23,1
Цемент	млн. т	3,5	3,6	3,7
Ткани хлопчатобумажные	млн. м	319	335	318
Обувь*	млн. пар	15,7	15,1	13,4
Сахар	тыс. т	288	316	371
Растительное масло	»	133	149	160
Консервы плодоовощные	»	421	450	456

* В новом исчислении.

Сельское хозяйство. В 1970 г. были осуществлены первые практические мероприятия по созданию агропромышленных комплексов, дальнейшей концентрации и специализации с.-х. производства, его переустройства на промышленной основе. Объем с.-х. продукции увеличился по сравнению с 1969 г. на 4,5%. Площадь орошаемых земель выросла на 30,6 тыс. га и достигла примерно 1 млн. га (21% площади всех обрабатываемых земель). Число тракторов (в пересчете на 15-сильные) составило 93,7 тыс., комбайнов — 12,0 тыс. Применение искусственных удобрений на 1 га достигло 134 кг (в чистом веществе). Поголовье круп. рог. скота по сравнению с 1969 г. увеличилось на 1,8% (в т. ч. коров — на 2,5%), овец — на 4,9%, свиней — на 20,5%, птицы — на 14%.

Транспорт. В 1970 г. транспортом общего пользования перевезено 207,7 млн. т грузов и 1550 млн. пассажиров. Грузооборот (в т/км) вырос на 6,9%, пассажирооборот — на 13,1%. Ж.-д. транспорт увеличил перевозки грузов на 8,8%, автомобильный — на 10,3%, морской — на 14,6%, речной — на 20,6%. Грузоподъемность морского и речного флота в конце 1970 г. достигла 1 млн. т дефвейт.

Внешняя торговля. Внешнеторговый оборот увеличился по сравнению с 1969 г. на 7,9% (экспорт — на 12%) и составил 4474 млн. валютных левов. Ок. 78% товарооборота пришлось на социалистические страны. Доля машин и оборудования в экспорте составила 29%.

За 1970 г. НРБ посетило св. 2,5 млн. иностр. тури-

Денежная единица — лев. По курсу Госбанка СССР на август 1971 г. 100 левов = 76,92 руб.
Ю. Круковский.

Важнейшие события. В апреле 1970 г. по всей стране широко отмечалось 100-летие со дня рождения В. И. Ленина. 14 августа было отмечено 25-летие со дня восстановления дипломатических отношений между СССР и Болгарией.

Состоявшийся 3 марта пленум ЦК БКП обсудил основные направления территориального размещения производительных сил на последующие 15—20 лет. Пленум, проходивший 27—28 апреля, рассмотрел вопрос о концентрации и развитии с. х-ва на промышленной основе. 21 октября ЦК принял решение созвать 10-й съезд БКП в апреле 1971 г.

12-я сессия Народного собрания (23—25 июня) приняла, в частности, кодекс о торговом мореплаваньи. На 13-й сессии (20 октября) был рассмотрен наряду с др. вопросами законопроект об изменении закона о гос. институте страхования. 14-я сессия (15—16 декабря) утвердила законы о гос. бюджете на 1971 г. и едином плане социально-экономического развития НРБ в 1971 г.

Внешняя политика. К концу 1970 г. НРБ поддерживала дипломатические отношения с 85 странами. Установлены дипломатические отношения на уровне посольств с ЦАР (январь), Замбией (февраль), Коста-Рикой (октябрь) и Боливией (декабрь); достигнуто соглашение с Испанией об учреждении консульских и торговых представительств в Софии и Мадриде (июнь).

НРБ приняла участие во всех мероприятиях, проведенных соц. странами по линии Организации Варшавского договора и СЭВ. Т. Живков приезжал в Москву на празднование 100-летия со дня рождения В. И. Ленина (апрель). Он совершил поездку по СССР, возвращаясь из Японии (май). НРБ посетили несколько советских партийных делегаций, военная делегация во главе с А. А. Гречко (июль), делегация во главе с зам. пред. Совета Министров СССР М. А. Лесечко (ноябрь) и др. В СССР, в свою очередь, приезжал целый ряд болгарских делегаций (экономическая, торговая, военная и др.). Между СССР и НРБ скоординированы народнохозяйственные планы, подписаны (ноябрь) новое торговое соглашение и соглашения об экономическом сотрудничестве на 1971—75 гг.

Болгарские партийно-правительственные делегации во главе с Т. Живковым посетили ЧССР (февраль), ПНР (март), Кубу (июль). В мае Т. Живков выезжал в Японию — на Всемирную выставку в Осаке. Он возглавлял правительственную делегацию, посетившую Норвегию, Исландию и Данию (сентябрь). В сентябре же состоялась встреча Т. Живкова и Н. Чаушеску в районе болгаро-румынской границы. В ноябре Т. Живков присутствовал на 10-м съезде ВСРП. Г. Трайков во главе делегации ВЗНС выезжал в ГДР (май). И. Батев посетил с официальным визитом ОАР (апрель), а неофициально — Турцию и Грецию (май). **Болгарские правительственные, торговые и экономические делегации были в ДРВ, ОАР, Сомали, Нигерии, Чили, на Цейлоне, в Италии, Франции, Ирландии, Великобритании, Швеции, Нидерландах, Финляндии и других странах.** Делегации Народного собрания посетили ОАР (февраль), Норвегию (май), ГДР (ноябрь).

19 ноября, во время визита в НРБ румынской партийно-правительственной делегации, между двумя странами был подписан новый договор о дружбе, сотрудничестве и взаимной помощи. **С визитами в НРБ находились партийно-правительственная делегация МНР, президент Австрии и премьер-министр**

Судана (июнь), премьер-министр Афганистана (сентябрь), президент Индии, премьер-министр Турции и пред. Гос. совета ПНР (октябрь), министры иностранных Нидерландов (январь), ВНР (февраль), Норвегии (март), Исландии и Италии (апрель), ОАР (июль), ПНР (август), Гвинеи (сентябрь), ВРП РЮВ и Ирака (ноябрь), парламентские делегации Великобритании (май), ДРВ (июнь), Франции (июль), Ирана (август), СРР (сентябрь), Сингапура (октябрь) и др.

НРБ заключила, в числе других, договор о торговле и мореплаваньи с Японией, долгосрочные торговые соглашения с ВНР, СРР, СФРЮ, ГДР, МНР, КНДР, Францией, Италией, Данией, Грецией, Кипром, «Бенилюксом», ОАР, Суданом, Таиландом, Йеменом, Сенегалом, Мавританией.

Т. Галанин.

Культурная жизнь. Литература. Для литературной жизни в 1970 г. характерен растущий интерес к современной действительности со всей ее сложностью, конфликтностью и изменчивостью, к современной идейно-нравственной и философско-психологической проблематике. Показательны в этом отношении сборники стихов поэтов разных поколений и разной творческой школы («Поэзия» К. Веласкова, «Сладкое Лето», «Стихотворения» М. Исавы, «Невидимые глаза» Доры Габэ, «100 стихотворений» П. Матева, «Стихотворения и поэмы» Д. Методиева, «Степась и пуля» Е. Бурнаского, «Озарение» И. Давидкова, «Ода о СССР» О. Орлинова, «Внезапное лето» П. Караанова, «Моя власть» Станки Пенчовой, «Владыяния» Г. Струмского, «Пойманые сна» А. Стоянова, «Стихотворения» Л. Левчева, «Мост» Андриана («Поэзия» К. Веласкова), «Сладкое Лето» А. Станкича, «Роман на колесках» Д. Пончева, «Деспот Слава» С. Караславова, повести, рассказы и новеллы К. Георгиева («Возможные и невозможные признания»), Г. Стоева («Как ласточки»), И. Радичкова («Наскальные рисунки»), А. Гулшики («Романтическая повесть»), Д. Вывева («Южный ветер»), В. Глогинского («Красная соль»). Интерес современного читателя к документальной беллетристике («Поэзия» К. Веласкова) и к новаторским беллетристам Д. Овадич («По Пеннинским местам» П. Деловой, «Одним выстрелом» Н. Павлова, «Дни и ночи в Египте» В. Иванова, «Христо Михайлов» Р. Михайлова, мемуары Х. Радевского («Живые как живые»), Ламара («Размороженная лавина»), К. Калчева («Как я искал свое будущее»), Х. Брызвича («Когда-то в Софии»), С. Стоиленова («Страницы их жизни»).

Интересные труды вышли в области истории литературы, теории и критики: «История народа и литература» Г. Зюева, «Избранные статьи» В. Делчева, «Критика и эстетика» П. Делчева, «Критические странички» В. Нонева, «Ленин и художественная литература» В. Колесового, «Личности и судьбы» З. Петрова, «Чтобы ты остался» С. Правчанова, а также ряд сборников (средних «Болгарские писатели о себе и о своем творчестве», «Советская литература в Болгарии, 1948—1944») и монографических исследований. Продолжали издаваться сочинения и избранные произведения болгарских классиков.

М. Шишкова.

Театр. В апреле 1970 г. в столице проходили Ленинские театральные дни с участием 18 болгарских театральных коллективов. Среди показанных пьес были «Последние» и «Враги» М. Горького, «Мистерия-буфф» В. Маяковского, «Бронепоезд 14-08» В. С. Иванова, «Кремлевские куранты» Н. Погодина, «Путь в никуда» В. Иванова и др. В апреле в Софии состоялась пьеса, участвовавшая в этом своеобразном смотре, который не носил характера соревнования, принадлежит перу Г. Караславова. Пьеса, названная «Ленин вошел в наш дом», — в сущности первое драматическое произведение болгарского автора, непосредственно посвященное ленинской теме. Г. Караславова показывает процесс распространения революционных идей Ленина среди болгарского народа.

Среди других новых болгарских пьес — «Язык мой — враг мой» Г. Караславова, «Любовь Адрианы Орловой» К. Зидарова, «Жаркие ночи в Арадии» Д. Асенова, «Судьбы человеческие» Г. Свежина, «В тихом море» Г. Друмешки. Критика дала высокую оценку спектаклям Народного театра им. Ивана Вазова «Мария Стюарт» Шиллера (реж. К. Мирский), «Перси IV» Пираделло (реж. В. Халачева) и «Принцесса» Д. Димов (реж. Ф. Фидлипов); последняя постановка — бесспорно, высшее достижение болгарского театра в 1970 г.

В. Стефанов.

Музыка. К 100-летию со дня рождения В. И. Ленина было создано много произведений различных жанров. Интересно по форме и содержанию симфоническая оратория «Ленинская похороны» А. Райчева, в свободной и динамичной форме автор мастерски сочетает темы болгарских композиторов прошлого со своими личными темами. Образ Ленина, великие идеи революции, дружбы и мира лежат в основе вокально-инструментальных произведений А. Телишева («Ода о СССР»), Б. Икономова («Поэма о Ленине»), К. Илиева («Кантата о Лепине»), И. Спасова («Кантата

та о родине и революции», Е. Чешмеджиева («Поэма о Ленине»), В. Баяевой («Огни о Ленине»). Среди многочисленных массовых песен о Ленине выделяются песни Г. Костова, Ц. Цветанова, Д. Петкова. Новые произведения Л. Пашкова (Четвертая симфония и соната для скрипки), М. Големанова (Третья симфония, пятый струнный квартет), Д. Тышкова (Концерт для оркестра), К. Илиева («Кантата», «Сельская песня»), И. Маринова («Ода о Свободе»), В. Казанджиева, Ц. Цветанова, А. Танева, В. Елизарева, В. Попова, Д. Савлева. И. Илиева дополняют квартетную шлодонского года в области симфонического, камерного и вокально-инструментального жанров. Единственным спеленским произведением было новое музыкальное ревю Ж. Леви «Мир мал». Изданы «Очерки по истории болгарской музыки» — первая попытка проследить развитие болгарской музыки от самого ее зарождения до начала 60-х гг. 20 в.

В области исполнительного искусства нужно отметить «Неделю советской музыки для детей и юношества», «Открытие советской музыки» (в его рамках была организована конференция на тему «Лейни и музыка»), «Софийские музыкальные недели», «Мартовские музыкальные дни» в Русе, «Признаки Солнечного берега» и фестиваль эстрадной песни «Золотой Орфей», «Варненское лето», фестиваль камерной музыки в Пловдиве. С успехом прошли гастроли болгарских музыкальных коллективов в странах ближнего и дальнего зарубежья. Несколько хороших отмечено первыми премиями на международных конкурсах.

Кино. В 1970 г. выпущены на экран 9 художественных фильмов. Наибольшее общественное признание получил фильм Б. Паралелва «Прощайте, друзья!», удостоенный пяти премий 9-го национального кинофестиваля в Варне, в т. ч. Большой премии «Золотая роза». В нем затрагиваются национальные философско-этические проблемы социалистической современности. Рассказывая о сложных взаимоотношениях между учителями и учениками выпускного класса, авторы фильма противопоставляют творческое начало в нашей жизни потребительскому началу, косности и пошлости. Режиссура фильма отличается правдивостью и непосредственностью, точным подбором актеров и умелой работой операторов. В фильме восторженно использована приключенческая кинокартина героико-романтического стиля; в ней воспроизведены подвиги боевой группы комсомольцев в годы оккупации. В фильме «Князь» П. Василева исторический сюжет, почерпнутый из бурной эпохи Светослава Тертера (начало 14 в.), использован для философского осмысления данного исторического прошлого с современной точки зрения. Фильм «Мир свободы» состоит из двух новелл на сюжет антифашистского сопротивления, поставленных талантливыми дебютами И. Грыбчевой и П. Камышев. «Цитадель отступила» Г. Генчева — приключенческая картина о борьбе органов гос. безопасности с империалистической агентурой. В фильме Л. Войджиевой и Я. Вацова «С особым мнением» остро ставится проблема личной ответственности каждого гражданина за строительство социализма и за борьбу с пассивностью и перестройкой. «Пятая любовь» Цанка Стоянова, Г. Островского — развлекательный фильм о приключениях группы юношей. В сатирической комедии «Кит» П. Василева высмеиваются надутость и комбинации бюрократов из одной рыболовной команды. «Эзоп» Р. Вилчанова — оригинальная попытка современного толкования судьбы и творчества великого баснописца.

Болгарская кинематография принимала участие в 14 международных кинофестивалях; 11 фильмов получили 17 премий и дипломов.

Изобразительные искусства. 100-летию со дня рождения В.И. Ленина была посвящена всеобщая художественная выставка. Присуждены две вторые премии за живопись

(С. Русев, Е. Гоева), две вторые премии за скульптуру (С. Спасов, Х. Сметов), две вторые премии за графику (С. Костов, Р. Скорчев) и др. Ленинскому юбилею были посвящены выставки художников Пловдива, Плевена, Пазарджика, Видина, Благоевграда. Организованы окружные выставки во Враце, Силистре, Пернике, Варне и др. городах. Особый интерес вызвали выставки софийских художников и художниц-немецки. Среди выставок определенной тематической направленности выделялись «Друзья моря» (Зурнас), «Ветальное искусство» (София), «Союзополь в море» (Союзополь). Национальный характер носили выставки иллюстраций, искусства оформления книги, болгарской книги. Национальная художественная галерея организовала выставки «Древнеболгарское искусство», «Искусство Сливенского края в период Возрождения» и выставку картин Захария Зографа по случаю 160-летия со дня его рождения. Многообразием стилей отличался многочисленный персональный выставки. Произведения Болгарского искусства с успехом демонстрировались за рубежом. На международных выставках болгарские мастера получили несколько премий. В Болгарии были организованы зарубежные выставки «Советское изобразительное искусство», «Искусство молодой Польши», «Европейское искусство из собрания Пранской национальной галереи», «Изобразительное искусство» (Варшава), «Изобразительное искусство» и др. Были устроены также международная выставка детских произведений и международная выставка «Карикатура в борьбе за мир».

К. Паскалева.

Архитектура. В 1970 г. НРБ принимала участие во Всемирной выставке в Осие. Болгарский павильон спроектировали архитекторы Г. Кожухаров, Е. Цветков и Л. Трайнов. Здание прошлого, настоящего и будущего болгарского народа авторы проекта символически выразили в образе гор Болгарии; четыре разные по величине разновосторонние треугольные пирамиды, вписанные одна в другую, являются стилизованным образом горных вершин. Особого внимания заслуживают два подземных пешеходных перехода в центре Софии — перед зданием ЦК БКП и перед Центральным универсальным магазином. Архитекторы В. Гачев, М. Гачев, И. Гачев, И. Гачев превратили эти переходы (задуманные сначала как инженерные сооружения исключительно функционального назначения) в настоящие архитектурные произведения, отличающиеся высокими художественными качествами. Церковь св. Петки Самарджийской — памятник культуры 14 в. — и обнурженные при строительстве остатки крепостных стен и башен древнего города Сервико с большим мастерством включены в создавшийся архитектурный ансамбль. Национальное архитектурное наследие воплотилось в новых формах в зданиях ресторана «Фракийский всадник» под Пловдивом (арх. В. Вилчанов) и дома-музея художника Николая Фичева в Дряново (арх. Д. Крывает). Значительные архитектурные достижения — гостиница «Марица» и Дом партии в Пловдиве (коллектив архитекторов под руководством В. Рагелова), гостиница «София» в Софии (арх. А. Баров). В тесном сотрудничестве талантливые архитекторы К. Киров, Е. Пироновым, Т. Божилков, В. Дриндарской архитекторы И. Нешев, В. Старчев, К. Дамьянов и К. Митев добились высокого созвучия между архитектурой и другими монументальными искусствами — скульптурой, живописью, мозаикой и кованным железом. Курортный комплекс «Албена» на Черноморском побережье (в проектировании участвовал коллектив архитекторов под руководством Н. Ненова) — пример художественного градостроительного решения. Гармонично размещенные здания, ступенчато спускающиеся к морю, по планировке и размерам удачно сочетаются со склонами гор, окружающих комплекс.

Г. Крываетов.

БОЛИВИЯ

(Республика Боливия)

Общие сведения. Боливия — государство в центральной части Юж. Америки. Площадь — 1098,6 тыс. км². Население — 4804 тыс. чел. (оценка 1970 г.), из которых 60% — индейцы, 28% — метисы, 12% — белое население. Столица — Сукре (ок. 70 тыс. чел.). Фактическая столица (местонахождение правительства) — Ла-Пас (562,7 тыс. чел., предварительные данные переписи в июне 1970 г.). Гос. язык — испанский; св. 1/3 населения говорит на языке индейских народов — кечуа и аймара.

Государственный строй. По конституции глава государства — президент, избираемый на 4 года. После государственного переворота в августе 1971 г. к власти пришло правительство (сформировано 22 августа), которое возглавляет президент полковник У. Бансер Суарес (до этого — Х. Х. Торрес Гонсалес). Законодательный орган — Национальный конгресс, состоящий из сената и палаты депутатов. Министр иностранных дел — М. Гутьеррес Гутьеррес (с 17 марта 1971 г. — У. Таборга Торрико, до этого — Э. Моллиа Писсаро).

Политические партии и профессиональные союзы. Боливийская социалистическая фаланга (БСФ). Осн. в 1937 г. Крайне реакционная партия. Националистическое революционное движение (НРД). Осн. в 1941 г. Мелкобуржуазная партия. Лидер — Р. Лема Пелаз. Левая национально-революционная партия (ЛНРП). Оформилась в 1964 г. из левого сектора НРД. Лидер — Х. Лечин. Подлинная революционная партия (ПРП). Оформилась в 1960 г. из правой группировки НРД. Лидер — В. Гевара Арсе. Народный христианское движение (НХД). Созд. в 1965 г. военной хунтой. Лидер — У. Босо Алькосер. Социал-демократическая партия (СДП). Правая партия. Осн. в 1946 г. Лидер — Л. А. Силес Салинас. Левая революционная партия (ЛРП). Осн. в 1940 г. Опирается на некоторые слои интеллигенции, студенчества. Ген. секретарь — Р. Анайя Арсе. Коммунистическая пар-

т п я Б о л и в и и. Осн. в 1950 г. Первый секретарь ЦК — Х. Колье Куэто. Крупнейшее профсоюзное объединение — Боливийский рабочий центр.

Экономика. На долю пром-сти и стр-ва приходится 33% ВВП, в т. ч. (в %) горнодобывающая пром-сть — 13, обрабатывающая — 14, стр-во — 4,3, электроэнергетика — 1,2; с. х-во — 22%, транспорт — 7%. Из 1,8 млн. чел. самостоятельного населения 48,7% занято в с. х-ве и рыболовстве, 2,7% — в горнодобывающей, 5,6% — в обрабатывающей пром-сти, 5,8% — в стр-ве, 2,9% — на транспорте, 17% — в сфере услуг.

Боливия — один из крупнейших производителей и экспортеров олова. В 1969 г. произведена 31 тыс. т оловянных концентратов (по содержанию металла) и выплавлена 1 тыс. т олова. Разведанные запасы олова — 850 тыс. т (в пересчете на металл), или 8% мировых запасов. Около 70% всех концентратов производится гос. компанией КОМИБОЛ; ок. 30% — на 80 средних и 2455 мелких частных рудниках. Ежегодно производится 20 тыс. т свинца, 17 тыс. т цинка, 6 тыс. т меди, 11 тыс. т ртути, 1,2 тыс. т вольфрама, 800 тыс. м³ нефти. Установленная мощность электростанций — 217 тыс. кет. Более 25% всей стоимости продукции обрабат. пром-сти приходится на пищевую (152 предприятия и цеха).

В ноябре 1970 г. правительство издало декрет, лишающий частных лиц права на стр-во и владение металлургическими предприятиями. В декабре национализована амер. компания «Интернэшл метал проссессинг К^о», занимавшаяся переработкой отходов горнорудной пром-сти, и сахарная пром-сть.

В 1970 г. введены в эксплуатацию ТЭЦ в Санта-Круссе мощностью 13,2 тыс. кет, завод смазочных масел и смазок в Валье-Эрмосо (пров. Кочабамба) стоимостью 100 тыс. долл.

В 1969 г. производство (в тыс. т) пшеницы — 97, кукурузы — 271, риса — 47, сахара — 88, картофеля — 635, говядины — 41, цитрусовых — 35, бананов — 300, ананасов — 7,5, винограда — 8. С. х-во не обеспечивает потребности страны в продовольствии и сырье.

Протяженность ж. д. — 3,5 тыс. км, в т. ч. 2,3 тыс. км — государственные; автодорог — 16,3 тыс. км, из них 593 км с твердым покрытием.

Экспорт (млн. долл.) в 1969 г. — 181, в т. ч. (в % по стоимости): олово и др. сырьевые товары — 89, фрукты и др. продовольственные товары — 5, готовые изделия и полуфабрикаты — 1,9, золото и серебро — 4,1; импорт — 167, в т. ч. (в % по стоимости): машины, оборудование и инструменты — 39, продовольствие — 19, химические товары — 13, текстильные изделия — 8,4, прочие товары — 20,6. Доля (в %) в экспорте и импорте: Великобритания — 45 и 5, США — 35 и 42, ФРГ — 3 и 13, страны Лат. Америки — 12 и 14.

БОТСВАНА

(Р е с п у б л и к а Б о т с в а н а)

Ботсвана — государство в Юж. Африке в составе Содружества, возглавляемого Великобританией. Площадь — 600,4 тыс. км². Население — 648 тыс. чел. (1970 г., оценка). Столица — Габороне (18 тыс. чел.). Официальный язык — английский; наиболее распространенный язык — тсвана.

Глава государства и правительства — президент (С. Кхамма). Законодательная власть принадлежит президенту и Национальному собранию в составе 36 депутатов (31 депутат избирается населением сроком на 5 лет, 4 — членами парламента; генеральный прокурор входит по должности).

Д е н е ж н а я е д и н и ц а — боливийское песо = = 100 сентаво. Официальный курс 1 доллар США = = 11,88 песо (июль 1970 г.). Золото-валютные запасы в Центр. банке — 46,5 млн. долл. (июль 1970 г.). Внешний гос. долг в середине 1970 г. — 371 млн. долл. Количество денег в обращении — 1024 млн. песо (июль 1970 г.).

Б. Щеголев.

Важнейшие события и внешняя политика. Национализация бол. филиала «Галф ойл» и др. мероприятия правительства А. Овандо Кандия вызвали ожесточенное сопротивление внутренней и внешней реакции. Положение еще более осложнилось расколом его правительства на враждующие группировки. В середине года в результате ряда правительственных кризисов вышли в отставку несколько лево-националистически настроенных министров. Под давлением правых военных кругов в июле был упразднен пост главного командующего вооруженными силами, который с 26 сентября 1969 г. занимал генерал Хуан Хосе Торрес. В сентябре 1970 г. правительство решило выплатить в течение 20 лет (начиная с 1973 г.) 78,6 млн. долл. амер. компании «Галф ойл» в качестве компенсации за национализацию в 1969 г. ее боливийского филиала.

4 октября командующий армией генерал Р. Миранда при поддержке реакционного офицества потребовал отставки президента, на которую А. Овандо Кандия согласился 6 октября во избежание «столкновения между различными группировками в вооруженных силах». В этот же день Р. Миранда отказался от власти в пользу правой военной хунты. Ряд политических партий, в т. ч. и КПБ, выступил с протестом против нового военного руководства, профсоюзы объявили генеральную забастовку. Хунта оказалась в изоляции. Ряд лево настроенных армейских частей во главе с генералом Х. Х. Торресом, объявившим себя «президентом революционного правительства», 7 октября заняли президентский дворец. 9 октября президент Торрес образовал новое военно-гражданское правительство и заявил, что оно намерено взять под контроль основные отрасли нац. пром-сти, бороться против иностранного засилья и защищать природные ресурсы страны. Х. Х. Торрес произвел осторожную чистку в армии, которая не затронула командования вооруженными силами. На своих постах им были утверждены командующий ВВС Ф. Саттори и командующий ВМС А. Альбарассин, входившие в состав свергнутого триумvirата. Третий член военной хунты Э. Гуачалья сохранил свой пост нач. генштаба. Х. Х. Торрес поддержал решение о выплате компенсации «Галф ойл», чтобы страна не лишилась иностранных инвестиций и кредитов.

В феврале 1970 г. было подписано соглашение о возобновлении дип. отношений с ПНР. В марте восстановлены дип. отношения с ЧССР и ВНР, в декабре — с НРБ.

В. Ванин.

Д е м о к р а т и ч е с к а я п а р т и я Б о т с в а н ы. Правящая. Осн. в 1962 г. Лидер — С. Кхамма. 24 места в парламенте. Народная партия Ботсваны. Осн. в 1960 г. Лидер — Ф. Матане. 3 места в парламенте. Н а ц и о н а л ь н ы й ф р о н т Б о т с в а н ы. Лидер — Б. Газейтсве. 3 места в парламенте. П а р т и я н е з а в и с и м о с т и Б о т с в а н ы. Созд. в 1964 г. Лидер — М. Мнхо. 1 место в парламенте.

Основа экономики — с. х-во; его главная отрасль — скотоводство. В 1969 г. поголовье (тыс.): крупный рогатый скот — 1432,8, овцы — 332, козы — 862. По

уточненным данным, в 1968/69 фин. г. доходы составили 15,85 млн. рэндов (с учетом английских дотаций), расходы — 15,2 млн. В 1968 г. импорт составил 23231 тыс. рэндов, экспорт — 8598 тыс. рэндов. Денежная единица — рэнд ЮАР, равный 1,4 долл. США.

В 1970 г. разработана новая 5-летняя программа развития 1971—75 гг., в которой учтены все недавно открытые месторождения меди, никеля, алмазов, серы, марганцевой руды и др. Предполагается, что доходы от горнодобывающей промышленности позволят к 1973 г. сбалансировать бюджет страны. В 1970 г.

начато строительство рудника по добыче алмазов в Орапа. В июне Канада объявила о предоставлении займа в 7 млн. ф. ст. для обеспечения электроэнергией горнорудной промышленности. Этот вклад — часть проекта, который будет осуществлен в сотрудничестве с МБРР и другими вкладчиками (по оценке, первоначальные инвестиции составят ок. 40 млн. ф. ст.).

В марте 1970 г. установлены дипломатические отношения с СССР. В сентябре Ботсвана официально объявила о решении установить дипломатические отношения с СФРЮ на уровне посольств. Л. Рытов.

БРАЗИЛИЯ

(Федеративная Республика Бразилия)

Общие сведения. Бразилия — государство в Юж. Америке. Площадь — 8512 тыс. км². Население — 95,3 млн. чел. (оценка 1970 г.). Столица — г. Бразилия (410 тыс. чел. в 1969 г.). Крупнейшие города — Сан-Паулу (7750 тыс. чел. в 1969 г.), Рио-де-Жанейро (4261), Белу-Оризонт (1247), Ресифи (1147). Гос. язык — португальский.

Государственный строй. В результате издания конституционного акта № 5 от 13 декабря 1968 г. действующие конституции, принятые Национальным конгрессом 24 января 1967 г., практически приостановлены. Президент получил широкие законодательные полномочия, в частности право распускать Национальный конгресс и законодательные органы штатов и муниципалитетов, а также лишать политических прав и выборных мандатов любых граждан и т. д. 17 октября 1969 г. правящая военная хунта провозгласила новую конституцию (вступила в силу 30 октября), но не отменила конституционный акт № 5. Глава государства и правительства — президент, избираемый на 5 лет абсолютным большинством обеих палат Нац. конгресса; с 30 октября 1969 г. — генерал Э. Гаррасау Медис (избран 25 октября). Законодательный орган — Национальный конгресс (в скобках — партийный состав после выборов 15 ноября 1970 г.) состоит из палаты депутатов (АРЕНА — 219, МДБ — 91) и федерального сената (АРЕНА — 59, МДБ — 7), избираемых соответственно на 4 и 8 лет. Правительство — однопартийное (АРЕНА). Министр иностранных дел — М. Жибсон Алвис Варбоа.

Правительственный орган — Совет национальной безопасности, состоящий из президента, вице-президента, министров — членов кабинета, начальников военной и гражданской канцелярий президента, начальника генерального штаба вооруженных сил и начальников штабов родов войск, наделен важных полномочиями в области внешней и внутренней политики.

Политические партии и профессиональные союзы. Законом, принятым в октябре 1965 г., было объявлено о роспуске всех партий. В 1966 г. были созданы две партии: Национальный союз обновления (АРЕНА) — официальная правительственная партия (пред. — Р. Пашеку), и Бразильское демократическое движение (МДБ), объединяет представителей легальной оппозиции (пред. национального директора — У. Гьмарэс). Бразильская коммунистическая партия (БКП). Осн. в 1922 г. С 1965 г. действует нелегально; ген. секретарь ЦК — Л. К. Престес.

Национальная конфедерация промышленных рабочих (НКПР). Созд. в последние годы. Ок. 1 млн. членов; входит в ОРИТ; пред. — Д. дн Оланда Кавалькати. Национальная конфедерация работников тор-

говли (НКРТ). Созд. в 1947 г. Ок. 0,4 млн. членов; входит в ОРИТ; пред. — А. Алвис ди Алмейда. Национальная конфедерация трудящихся сухопутного транспорта (НКТСТ). Созд. в 1953 г.; 150 тыс. членов; входит в ОРИТ. Пред. — М. Лопис ди Олвейра. Национальная конфедерация работников кредитных учреждений (КОНТЕК). Созд. в 1959 г. 150 тыс. членов; входит в ОРИТ; пред. — Р. Бриту ди Олвейра Педроза. Деятельность профсоюзов после переворота 1964 г. ограничена и регламентируется министерством труда.

Экономика. В 1970 г., по предварительной оценке, ВВП в неизменных ценах увеличился на 9%. Укреплению хозяйственной конъюнктуры наряду с высокими темпами экономич. роста способствовали рекордное увеличение экспорта (до 2,7 млрд. долл. в 1970 г.), возросший приток иностранного капитала (до 1008 млн. долл. в 1969 г.). Золото-валютные запасы в ноябре 1970 г. возросли до 1150 млн. долл. против 657 млн. долл. на конец 1969 г. Платежный баланс был сведен в 1969 г. с активом в 550 млн. долл., а в 1970 г., по предварительной оценке, — в 500 млн. долл. Дефицит гос. бюджета снизился в 1969 г. до самого низкого уровня за последнее десятилетие (756 млн. cruz.). Впервые для его погашения правительство не прибегало к инфляционному выпуску бумажных денег. Тем не менее инфляционный процесс продолжался: количество денег в обращении увеличилось с 5382 млн. cruz. в декабре 1969 г. до 7057 млн. cruz. в декабре 1970 г. Рост стоимости жизни в 1970 г. составил 19,2%. Внешний долг на 31 декабря 1969 г. составил 4,4 млрд. долл. против 3,9 млрд. долл. год назад. В октябре 1970 г. правительство приняло программу экономического развития страны на 1970—73 гг., которая предусматривает увеличение среднегодового темпа прироста ВВП к 1973 г. до 10%.

Промышленность. По предварительной оценке, выпуск промышленной продукции в 1970 г. увеличился на 11% (в 1969 г. — на 10,7%). Особенно быстро развивалась нефтехимия. В течение 1970 г. вступили в строй два крупных предприятия по производству этилена, винилхлорида, ацетиленов и бензола в Кубатао и по производству искусственных удобрений в Пиасагера. Установленная мощность электростанций к началу 1970 г. — 12,7 млн. квт.

Сельское хозяйство. Несмотря на неурожай кофе из-за заморозков в штатах Сан-Паулу и Парана, общий объем с.-х. производства в 1970 г. увеличился, по предварительной оценке, на 9,1%, что было обусловлено увеличением сбора других с.-х. культур: сои-бобов — на 36%, пшеницы — на 30%, кукурузы — на 29%, риса — на 26%, бобовых — на 18%, сахарного тростника — на 23%, ананасов — на 18%, картофеля — на 16%, лука — на 15%, зем-

Производство важнейших видов промышленной продукции

Виды продукции	Единица измерения	1967 г.	1968 г.*	1969 г.**
Электроэнергия	млрд. кВт-ч	34,2	38,2	41,6
Каменный уголь	тыс. т	4339	4827	5127
Битум	тыс. м ³	8500	9510	10170
Железная руда	тыс. т	22298	25123	29000
Марганцевая руда	»	1358	2096	...
Чугун	»	3099	3369	3718
Сталь	»	3734	4453	4925
Алюминий	»	34,5	36,5	48,7
Цемент	»	6405	7281	7781
Синтетический каучук	»	51,5	58,9	61,7
Автомобили	тыс. шт.	25	279	352
Тракторы	»	6,3	9,8	9,6
Бумага и картон	тыс. т	773	801	849
Сахар	»	4318	4204	4216

* Уточненные данные. ** Предварительные данные.

ляного ореха — на 13%, джута — на 20%. Сбор кофе сократился на 31%, какао-бобов — на 12%, хлопка-сырца — на 12%.

Валовой сбор основных с.-х. культур (в тыс. т)

Культуры	1966 г.	1967 г.	* 1968 г.	** 1969 г.
Кофе	1260	1320	1008	1236
Какао-бобы	170	195	149	211
Хлопок-сырец	542	612	415	539
Сахарный тростник	75787	77087	78611	75247
Кукуруза	11371	12824	12814	12693
Рис	5801	6792	6652	6394
Пшеница	515	629	856	1374
Манок	24710	27268	29202	30074
Фасоль	2148	2547	2420	2200
Табак	228	243	258	250
Соя-бобы	595	716	654	1057
Земляной орех	895	751	754	754
Хлопковое семя	1865	1692	1999	2111
Клецевина	329	355	370	378

* Уточненные данные. ** Предварительные данные.

В 1969 г. поголовье (в млн.): кр. рог. скота — 95,0, свиней — 65,7, овец — 24,3, коз — 14,7, лошадей — 9,1, мулов — 4,8, ослов — 3,0.

Транспорт. Протяженность жел. дорог в 1969 г. — 32,0 тыс. км, в т. ч. электрифицированных — 2,5 тыс. км; 30,6 тыс. км — гос. жел. дороги. На 31 декабря 1969 г. подвижной состав жел. дорог: 405 паровозов, 1310 дизельных и 200 электролокомотивов, 48,0 тыс. товарных и 4,1 тыс. пассажирских вагонов. Грузооборот ж. д. (1968 г.) — 21 528 млн. т-км. Протяженность автодорог — 1089,5 тыс. км, в т. ч. с твердым покрытием — 46,3 тыс. км. Автопарк — 2,6 млн., в т. ч. 2,0 млн. легковых и 0,6 млн. грузовых автомобилей. Морской торговый флот — 376 судов, в т. ч. 64 океанских, 166 для каботажных перевозок, 146 речных судов. Тоннаж — 1,8 млн. т дедевнт. Грузооборот крупнейших портов (млн. т): Рио-де-Жанейро — 20,7, Тубаран — 15,9, Сантус — 12,8.

Внешняя торговля. В 1969 г. экспорт составил 2302 млн. долл., импорт — 2243 млн. долл. Основные статьи экспорта (в % по стоимости): кофе — 36,5, хлопок-сырец — 8,5, железная руда — 6,5, сахар — 5,0, какао-бобы — 6,0, основные дипломатриалы — 3,1, готовые изделия — 12,3. Основные статьи импорта (в % по стоимости): машины, оборудование, средства транспорта — 36,0, другие готовые изделия (исключая машины и оборудование) — 21,7, химические и фармацевтические товары — 14,5, продовольствен-

ные товары и напитки — 12,6, сырьевые товары — 15,2. Доля в экспорте и импорте (в %): США — 26,7 и 28,3; ФРГ — 9,8 и 13,1; Аргентина — 7,0 и 7,0; Италия — 7,0 и 3,7; Великобритания — 5,2 и 3,9; Япония — 4,4 и 4,9; Швеция — 2,5 п 3,7; социалистических стран — 6,2 и 4,0.

Де не ж н а я е д и н и ц а. Введенное с 13 февраля 1967 г. наименование денежной единицы «новое крузейро» с 15 мая 1970 г. заменено прежним наименованием «крузейро». В 1970 г. было проведено 9 официальных девальваций, в результате которых курс крузейро понизился на 15%. После девальвации 22 дек. 1970 г. курс был установлен на уровне 4,92 — 4,95 крузейро за 1 долл. США.

И. Бунегина.

Важнейшие события. В 1970 г. вооруженные силы, осуществляющие всю полноту власти в стране, не приняли каких-либо существенных шагов на пути обещанного восстановления демократии. В выступлении по случаю 6-й годовщины т. н. «революции 31 марта 1964 г.» президент заявил, что репрессии по-прежнему будут применяться ко всем «подрывным элементам». 31 марта был созван Национальный конгресс (321 депутат и 61 сенатор), подвергшийся в течение последних двух лет большой чистке: 93 депутата и сенатора лишены парламентских мандатов, а также политических прав сроком на 10 лет. В апреле в парламенте был проведен «Закон о пензбираемости» на выборные должности лиц, репрессированных на основе «институционных актов» или находившихся под следствием. В мае палата депутатов одобрила законопроект о введении впервые со времени 2-й мировой войны официальной цензуры всех выходящих в стране книг, журналов и газет.

15 июля было отдано распоряжение о возобновлении деятельности распущенных законодательных ассамблей штатов. 3 октября состоялся косвенные (ранее они были прямыми) выборы губернаторов и вице-губернаторов в 22 штатах. Законодательные ассамблеи штатов практически утвердили кандидатов от правящей партии АРЕНА, за исключением штата Гуанабара, где прошел кандидат МДБ. 15 ноября на основе новых, более ограниченных норм народного представительства проходили всеобщие выборы, на которых переизбрались 2/3 состава сената, весь состав палаты депутатов, члены законодательных ассамблей штатов и муниципальных советов. Несмотря на обязательное участие в голосовании, в штате Гуанабара, Сан-Паулу и Рио-де-Жанейро от 30 до 40% бюллетеней оказались незаполненными или недействительными. Председатель МДБ О. Пасус, лидер партии в сенате А. Вiana Филью и в палате депутатов — У. Лусена потерпели поражение. В штате Гуанабара МДБ получала все три места в сенате и большинство в законодательной ассамблее. О. Пасус резко осудил военный режим и выборы, которые, по его словам, не отразили воли народа. В декабре он ушел с поста руководителя партии.

По сообщениям печати, в стране действовали по крайней мере пять партизанских групп левацкого толка, среди них «Народный революционный авангард», «Национальный союз освобождения», «Революционный вооруженный авангард» и др. По некоторым данным, в тюрьмах и концлагерях содержалось 10—12 тыс. политических заключенных; в отношении многих из них применялись жестокие пытки. Не прекращались террористические акты, ограбления, похищения иностранных дипломатов. В марте в Сан-Паулу был похищен, а затем освобожден в обмен на 5 политзаключенных японский консул Н. Окути. В феврале — марте были проведены антипартизанские маневры в штате Рио-де-Жанейро, а в ноябре в штате Риу-Гранди-ду-Сул;

в марте в Сан-Паулу были арестованы 140 чел., подозреваемых в «подпольной деятельности», в т. ч. 9 журналистов, 8 католических священников и монахи, 5 врачей. В апреле войска и полиция провели крупнейшую антипартизанскую операцию в долине р. Рибейра на стыке штатов Сан-Паулу и Парана с применением авиации. 12 июня партизаны «Народного революционного авангарда» похитили посла ФРГ Э. фон Хольдлена и освободили его после того, как 40 бразильских политзаключенных были освобождены и отправлены в Алжир. В октябре в Сан-Паулу проведена крупная военно-полицейская операция с участием 30 тыс. солдат и полицейских, во время которой был арестован и затем скончался лидер «Национального союза освобождения» Ж. Камара Феррейра. В декабре был похищен швейцарский посол Дж. Э. Бухер, освобожденный в обмен на 70 политзаключенных, отправленных в Чили.

Новый серьезный кризис возник между правящими группами и католической церковью, который был вызван арестом ряда священников и вторжением полиции в церковные учреждения. Согласно данным нац. конференции бразильских епископов, являющейся постоянным органом католической церкви страны, с 1964 г. по октябрь 1970 г. были арестованы и обвинены в «подпольной деятельности» ок. 80 священников. В мае Национальная конференция епископов в г. Бразилиа потребовала восстановления гражданских прав, проведения аграрной реформы и гарантий существования политической оппозиции. К концу года отношения между церковью и государством улучшились.

Внешняя политика. В январе — марте 1970 г. военные корабли Бразилии приняли участие в маневрах НАТО «Операция Спрингборд» близ Кубы. В марте Бразилия расширила свою зону территориальных вод с 12 до 200 морских миль. В мае подписан контракт с Францией о поставке Бразилии французских реактивных самолетов типа «Мираж». В июне бразильская экономическая делегация посетила США. В июле на пресс-конференции в Рио-де-Жанейро министр иностранных дел Бразилии М. Жибсон Альвис Барбоза высказался против возвращения Кубы в Организацию американских государств.

В сентябре 1970 г. состоялся визит в Бразилию министра иностранных дел Японии К. Аити, в ходе которого подписано соглашение о технич. сотрудничестве. В октябре подписан контракт с Великобританией о закупке ракет для ВМФ Бразилии. В ноябре Бразилия и Парагвай подписали соглашение об изучении и использовании гидроресурсов р. Парана.

М. Мартынов.

Культурная жизнь. Литература. В 1970 г. в литературе произошли некоторые перемены. Поэзия и роман оказались наименее расказами, очерками и мемуарами. Но в этой области вышел ряд книг высокого литературного достоинства: «Человеческая сила» А. Пашеку, «Мотонавигация» Ж. Кампуса и «Говев ковчев» В. ди Моранса — в поэзии и романы: «Книга об Иуде и Одиссее» А. Бразила, «Школа жизни» М. Отони. Среди рассказов выделяется также «Праздник» М. Гарсиа ди Паиба, удостоенный премии на 3-м национальном конкурсе рассказов. Большой резонанс получило присуждение Жоржи Амаду премии Губбенкина и издание в Португалии его романа «Капитаны песков», одновременно с присуждением премии Грасиядану Рамусу за «Тюремные мемуары». В области литературного очерка обра-

тении на себя внимание: «Социальный характер бразильской литературы» Ф. Лукаса, «Состояние художественной бразильской литературы» Ф. Куньи и «Блес Сепдрас и современности Бразилии» А. Амарала. Ж. Иножоза.

Театр. 1970 год был исключительно неблагоприятным для национальной драматургии, развитию которой по-прежнему препятствует чрезвычайная строгая цензура. Наибольший успех в сезоне имела драма О. Визана Филью «В семье», «Одному посвященный» Л. Гониса, Водени «Дана из поместь» К. Визани привлек многочисленную публику. Театр Обрисина, несомненно, самая значительная театральная труппа, возобновила постановки «Мещане Горького», «Короля парусов» О. ди Андриади и «Галилео Галилея» Брехта.

В Рио-де-Жанейро открылось несколько новых театров.

Музыка. В связи с двухсотлетием со дня рождения Бетховена все официальные и частные музыкальные организации Рио-де-Жанейро включили в свои программы произведения немецкого композитора. Бразильским симфоническим оркестром в Муниципальном театре были исполнены 9-я симфония (дир. К. Маазур, ГДР), концерт для скрипки с оркестром с участием Исаака Штерна и другие произведения.

В Национальном симфоническом оркестром было проведено 10 концертов, в которых выступали солисты: Т. Вазаир, Ф. Валенти, Н. Фрейри, К. Аррау, М. Аргерши, П. Кармирелли, Ж. Фонда, П. Фурнье, Ж. Клейн. Дирижировали: Л. Фремо, И. Карабчевский, Ш. Дютуа, И. Гофман и Э. Морелембаум. На заключительном концерте был исполнен «Военный рекевие» Б. Бриттена. В Национальном театре были поставлены три оперы: А. Вилли А. Берга, «Синяя борода» Б. Варгона и «Заключенный» Далласинокки. Большой успех имело также представление оперы «Фальстаф» Верди. Ж. Сукейра.

Кино. Более 30 молодых кинематографистов выпустили свои первые полнометражные фильмы, но лишь немногие из них получили доступ в Коммерческую кинотеку («Баран Олаву Страшицу» и «Синий кот» М. Гомиса, «Слезы» А. Г. Тимаранса, «Гамаль» Ж. В. ди Андриади, «Сал нанпанье» Л. Розенберга, «Оргия, или Человек, которого создал бог» Ж. С. Тревизана, «Одержная тысячек демонов» К. Фредерику и «Ширани на асфальте» Н. д'Альмейда. Наиболее крупный представитель «Нового кино» Р. Рома после окончания в Африке съемок итальянского фильма «Лев с семью головами» поставил в Испании «Орзулов».

На фестивале в г. Бразилиа большая премия досталась фильму «Боги и мертвец» Р. Ферри (оператор Д. Лутфи), среди короткометражных фильмов премии получили мультфильм «Ватуке» Стиля и документальный фильм «Да здравствует Карри!» Ж. Сарну.

Совет по кино Музея изображения и звука в Рио-де-Жанейро присудил своего Золотого дельфина Давиду Нейсу за фильм «Мемуары Елены».

Образовательное искусство. В начале 1970 г. состоялось открытие Малой ярмарки искусств, организованной Ассоциацией художников изобразительного искусства Гуанабары (АХИИ). В марте в Музее современного искусства Рио-де-Жанейро открылась выставка негритянского искусства, организованная Фундаментальным институтом Черной Африки Дакарского университета. Национальный салон современного искусства в этом году не был удачным по уровню своих экспонатов. Для него характерно злоупотребление изобретательностью ради изобретательности, «погоня за явизной» в ущерб качеству и эстетическому оформлению произведений.

В конце года АХИИ организовала 2-ю ярмарку искусств, которая стала новой вехой на пути в поисках форм профессиональной организации художников. Ш. Дезава. Архитектура. Самым большим событием года было открытие нового Дворца Итамарати в г. Бразилиа (архитектор Оскар Нимейер). В столице усердно сооружаются здания посольств и резиденций для дипломатического персонала, переводимого из Рио-де-Жанейро. В Рио-де-Жанейро закончено сооружение дамбы на пляже Копанаба и ансамблем жилищ для переселения тысяч жителей «фавел»; начаты работы по строительству метро.

В конкурсах архитектурных проектов наиболее выдающимися признаны: здание Бразильского банка в Кампиз-ду-Сул, штат Риу-Гранди-ду-Сул (архитекторы Л. Ф. Нету, Ж. М. Гандолфи, Ж. Ромалью Младший и др.), здание общественной службы торговли в Рио-де-Жанейро (архитекторы А. Т. Менезес, М. ди Лурдис и др.), стадион футбольной федерации штата Парана (архитекторы У. Уиллер, Ж. П. Пальма Саншонети и О. Г. Музалер), здание службы водоснабжения и канализации в штате Баия (архитекторы К. А. Вивакуа Кампус, И. Белтран и Э. Ушоа). Р. Кавальчанти.

БРУНЕЙ

Бруней — султанат под протекторатом Великобритании на севере о-ва Калимантан. Площадь — 5,8 тыс. км². Население (на середину 1969 г.) — ок. 130 тыс. чел., св. 50% — малайцы. Столица — Бандар-Сери-Бегаван (ок. 60 тыс. чел.). Верхняя власть

принадлежит султану (Хасан Болках). Законодательный орган — Законодательный совет. Великобритания, представленная верховным комиссаром (Эдер), сохраняет контроль над внешними сношениями, обороной и внутренней безопасностью султаната.

Добыча нефти в 1970 г. — св. 6 млн. т. В конце года начались подготовительные работы по стро-ву крупного з-да по сжиганию природного газа. Экспорт в 1968 г. — 281,4 млн. малайск. долл., импорт — 209,7 млн. Денежная единица — доллар Брунея. 3,06 долл. Б. = 1 долл. США.

В октябре 1970 г. столица Брунея переименована в Бандар-Сери-Бегаван. К концу года закончили продолжавшиеся с перерывами ок. 3 лет переговоры с Великобританией. В приходе было достигнуто соглашение о сохранении для Брунея статуса протектората. И. Л.

БУРУНДИ

(Республика Бурунди)

Общие сведения. Бурунди — государство в Центр. Африке. Площадь — 27,8 тыс. км². Население (1970 г.) — 3,4 млн. чел., народность — барунди (сформирована из этнических групп бахуту — 86% всего населения, батутси — 13% и пигмеи батва — 1%). Офиц. религия — католическая. Офиц. языки — французский и кирунди. Столица — Бужумбура (67 тыс. жит.).

Государственный строй. Всю законодательную и исполнительную власть осуществляют президент, избираемый на 7 лет с 1966 г. — М. Мичомbero, и возглавляемый им Совет министров. Мин. иностранных дел и сотрудничества — А. Симбананье (с 3 марта 1971 г.; до этого — Л. Ндабакваже).

Политические партии и профсоюзы. Правящая Партия единства и национального прогресса (УПРОНА) — единственная в стране. Созд. в 1959 г. Ген. секретарь — М. Мичомbero (с 15 марта 1971 г.; до этого — М. Ндабахозе). Революционная молодежь им. Рвагасоре (ЖРР). Созд. в 1967 г. Ген. секретарь — П. Ндикумана (с 15 марта 1971 г.; до этого — А. Янда). Профцентр — Союз трудящихся Бурунди. Созд. в 1967 г. Входит в ВФП. Ген. секретарь — А. Нижембази.

Экономика. В 1970 г. продолжалось выполнение 5-летней программы экономического и социального развития (1968—72 гг.). Построены радиостанции (одни из крупнейших в Центр. Африке), насосно-очистительная станция мощностью 28 тыс. м³, мост, связавший север и центр Бужумбуры. С. х-во дает 98% стоимости экспорта, в т. ч. до 70% — кофе «арабика». В 1970 г. товарная продукция экспортных культур (тыс. т.; в скобках — в 1969 г.): кофе — 21 (14,7), хлопок — 7,3 (7). Сбор риса в 1970 г. — 12 тыс. т (в 1967 г. — 3 тыс. т). В 1969 г. улов рыбы — 15,6 тыс. т (в 1968 г. — 11 тыс. т). В обрабатывающей промышленности в 1969 г. наблюдался спад деловой активности в связи с сужением внешнего рынка; экспорт промышленных товаров сократился по сравнению с 1968 г. более чем на 30%. Снижение экспортной выручки перекрыто уменьшением импорта, т. к. в 1968 г. образовались значительные запасы товаров; дефи-

цит внешнеторгового баланса сократился с 434,2 млн. бурундийских фр. в 1968 г. (уточненные данные) до 332,7 млн. в 1969 г. Гл. контрагенты — Бельгия, ФРГ, Франция, Япония и США (последние ввозят 75% сбора бурундийского кофе). Большинство проектов экономического развития финансируется за счет иностранной помощи. В 1970 г. получены кредиты от МБРР (на реконструкцию дорог), Европейского фонда развития (на строительство ГЭС на р. Рувуву) и Бельгии (на оборудование гос. технической школы и строительство военного лагеря); подписано соглашение об экономической помощи с США, западногерманская компания разрабатывает проекты строительства посейных дорог (вдоль оз. Танганьика и Китеги — граница с Танзанией). В 1969 г. платежный баланс впервые за последние 4 года положительный (сальдо — 67,2 млн. бурундийских фр.; в 1968 г. дефицит — 300 млн.).

Денежная единица — бурундийский франк. 100 бурундийских фр. = 1,75 долл. США.

Важнейшие события и внешняя политика. В январе 1970 г. реорганизовано правительство. В апреле в Бурунди широко отмечалось 100-летие со дня рождения В. И. Ленина. В июне принят новый устав УПРОНА.

В феврале 1970 г. постоянный представитель Бурунди в ООН избран пред. Совета для Намибии. В марте министры транспорта ДРК, Танзании, Замбии, Руанды и Бурунди обсуждали вопрос о совместном использовании оз. Танганьика для судоходства. В апреле в Бурунди побывал пред. подкомиссии палаты представителей США по делам Африки Ч. Диггс. В мае М. Мичомbero выезжал в ДРК. В июле в Кигали (Руанда) подписан договор о сотрудничестве в области энергетики с ДРК и Руандой. В декабре Л. Ндабакваже посетил Бельгию и Францию.

В апреле Л. Ндабакваже подписал в Бухаресте договор о культурном и научном сотрудничестве с СРР. В мае делегация ЖРР участвовала в работе 16-го съезда ВЛКСМ. В июле Бурунди посетила торговая делегация Кубы. В 1970 г. установлены дипломатические отношения с СРР, ЧССР, ГДР и СФРЮ. В. Карпушина.

БУТАН

Бутан — государство в вост. Гималаях. Площадь — ок. 50 тыс. км². Население — ок. 850 тыс. чел. Столица — г. Тхымпу. 2/3 населения — бхотии, ок. 1/4 — выходцы из Непала (гурунги, раи, лимбу). Офиц. язык — друк-ка (тибето-бирманской группы). Гос. религия — ламанизм (ветвь буддизма). Согласно договору 1949 г., в вопросах внешней политики правительство Бутана руководствуется советами правительства Индии. Индия в Бутане представляет политический эмиссар в Сяккиме и Бутане с резиденцией в Гангтоке (Сикким) и подчиненный ему специальный чиновник МИД Индии в Тхымпу. Король Бутана — Джигме Дорджи Вангчук (с 1952 г.). В случае болезни или отсутствия короля назначается

регентский совет из 4 чел. Парламент — донгду (150 членов; 1/4 назначается королем, несколько человек — монахами, остальные избираются деревенскими старостами) — имеет право принимать решения и законопроект и назначать министров без последующего утверждения королем. При короле — Совещательный комитет из 8 членов. Совет министров в 1970 г. состоял из 5 чел. Политические партии запрещены; партия Бутанский конгресс действует за пределами Бутана (в Индии).

Главная отрасль хозяйства — земледелие; выращиваются рис, пшеница, ячмень, картофель, на юге — мандарины, апельсины, манго, бананы. На севере преобладает пастбищное животноводство (яки, овцы,

козы). Программы экономического развития финансирует Индия; помощь за 1959—69 гг. — св. 500 млн. рупий. Плановые ассигнования по 2-й 5-летней программе (1966/67 — 1970/71 гг.) — 224,5 млн. рупий, гл. обр. на дорожное строительство и развитие с. х-ва. Добыча каменного угля — 30 тыс. т в год. Обнаружены медь, слюда, доломиты, графит, гипс. Имеются небольшие лесопильные з-ды, фруктово-консервная ф-ка, электростанция в Тхипху (400 кмт) и Паро. С помощью Индии построены аэродромы в Паро и Тхипху, площадка для вертолетов, несколько дорог, завершается строительство шоссе Паро — Ташпиганг (Запад — Восток). С Индией — регулярное воздушное сообщение, телеграфная и телетайпная связь. В Индию экспортируются: древесина, фруктовые консервы, мускус, лак, слоновая кость, воск, спиртные напитки, соки; возятся: промышленные товары, бензин, сахар. Крупный источник валютных поступлений — продажа марок. Денежная единица —

тикчунг = 0,5 индийской рупии, преобладающей в обращении.

В мае 1970 г. состоялась сессия конгресса. Сессия реорганизовала Регентский совет (наряду с представителями королевской семьи он будет включать также лиц, назначаемых конгрессом и буддистскими монастырями), одобрила 3-ю пятилетнюю программу экономического развития (1971/72 — 1975/76 гг.), плановые ассигнования — 370 млн. рупий), отвергла идею создания «Гималайской Федерации» Непала, Бутана и Сиккима, т. к. такой союз поставил бы Бутан под господство Непала. В апреле Бутан посетил президент Индия В. В. Гири, в мае — мин. иностранных дел Индии и нач. штаба индийской армии. В мае (впервые после 1967 г.) войска КНР трижды нарушали границу Бутана; правительство заявило протест посольству КНР в Дели. В июле мин. торговли и промышленности Бутана выезжал в Индию. В декабре опубликована просьба Бутана о приеме в ООН. А. Прагаускас.

ВАТИКАН

(Государство-город Ватикан)

Общие сведения. Ватикан — государство, расположенное в зап. части Рима — столицы Италии. Центр римско-католической церкви, резиденция ее главы — папы римского. Площадь — 0,44 км². Ватиканское гражданство в 1970 г. имели 1031 чел.; в пределах самого Ватикана живет ок. 900 чел. (гл. обр. обслуживающий персонал и чиновники). Офиц. языки — латинский и итальянский.

Государственный строй. Ватикан — теократическая монархия. Глава государства — папа римский, избираемый пожизненно коллегией кардиналов. Ему принадлежит верховная законодательная, исполнительная и судебная власть. С 1963 г. папа — Павел VI (Дж. Б. Монтини). Высшие консультативные органы — коллегия кардиналов и епископский синод. Кардиналы (высший сан римско-католической церкви) назначаются папой пожизненно. В конце 1970 г. коллегия кардиналов насчитывала 137 чел. (С января 1971 г. вступил в силу папский эдикт «О преклонном возрасте», согласно которому кардиналы по достижении 80 лет теряют право избрать папу и быть членами Римской курии.) Римская курия руководит религиозной, политической и экономической деятельностью Ватикана. В ее состав входят гос. секретариат, совет по гос. делам, 10 конгрегаций (духовных ведомств), трибуналы, секретариаты и др. службы. Гос. секретарь (глава ватиканской администрации) — французский кардинал Ж. Вийо. Конгрегации возглавляют префекты, назначаемые из числа кардиналов.

Экономическая деятельность. Ватикан — один из крупнейших в мире держателей акций (по неофиц. данным, на сумму ок. 6 млрд. долл.). Он владеет акциями таких международных корпораций, как «Дженерал моторс», «Шелл», «Галф ойл», «Дженерал элктрик» и др., связан с банками Ротшильдов, «Хамброуз банк» в Великобритании, «Чейз Манхаттан банк» и банком Моргана в США, «Креди Сюис» в Швейцарии. Золотые и валютные запасы Ватикана оцениваются в 12 млрд. долл. Ватикан имеет крупные земельные владения в Италии, ФРГ и ряде др. стран. В июне 1970 г. объявлено, что принадлежавшая Ватикану компания «Дженерале иммоблйар», владеющая крупным недвижимым имуществом в Италии (особенно в Риме), перешла к американской компании «Парамаунт». Значительный доход (свыше 3 млн. долл. в год) приносит Ватикану продажа выпускаемых им почтовых марок. Ватиканская лира имеет хождение наравне с итальянской лирой.

Политическая деятельность. Влияние Ватикана связано с наличием во всем мире ок. 614 млн. католиков (данные Итальянской миссионерской службы на март 1970 г.). В своей деятельности Ватикан опирается на католическое духовенство (425 тыс. чел.), а также различные монашеские ордена (ок. 1,2 млн. монахов). Он осуществляет косвенный контроль над католическими партиями, профсоюзами и общественными организациями целого ряда стран. Католическая церковь издает св. 1000 газет и журналов на 50 языках. Ватикан имеет свою радиостанцию, ведущую передачи на 32 языках (1970 г.). Он является членом ряда международных организаций (МАГАТЭ, Всемирного почтового союза, Международного союза электросвязи и др.), представлен постоянными наблюдателями в ООН, ЮНЕСКО, ФАО, ВОЗ. Дипломатические представительства Ватикана находятся в 62 странах; при самом Ватикане аккредитовано 59 иностранных представительств (на конец 1970 г.).

Важнейшие события. В 1970 г. Ватикан неоднократно предпринимал демарши, пытаясь помешать принятию парламентом Италии законопроекта о разводе, который он рассматривает как нарушение конкордата, заключенного с итальянским государством в 1929 г. Генеральная ассамблея Конференции итальянских епископов (апрель) вновь подтвердила приверженность католической церкви догме о нерасторжимости брака. После того как закон о разводе вошел в силу, Павел VI выступил с заявлением (декабрь), выразив «огорчение» по поводу «морального ущерба, который подобное нововведение может нанести итальянскому народу». Продолжались выступления некоторых католических кругов с требованиями пересмотреть отдельные положения церковной доктрины, в частности о безбрачии духовенства; особенно активно требовала отменить обет безбрачия церковь Голландии.

9 мая папа принял в Ватикане католиков всех армян Ваггена I. Это была первая встреча глав двух церквей за многовековую историю их раскола. В совместном заявлении Павел VI и Вагген I призвали к объединению всех христиан. 6—10 декабря в Бари (Италия) прошла встреча представителей римско-католической и русской православной церквей. Делегация московской патриархии возглавлял митрополит Никодим, который был принят Павлом VI.

На встрече с кардиналами (23 июня, Ватикан) папа говорил о необходимости активизировать диалог церкви с неверующими во всех странах.

Внешняя политика. В 1970 г. наиболее значительной внешнеполитической акцией Ватикана явилась официальная поездка Павла VI по странам Азии и Дальнего Востока (26 ноября — 5 декабря). Папа посетил Филиппины, о-ва Самоа, Австралию, Индонезию, Гонконг, сделал кратковременные остановки в Иране, Восточном Пакистане и на Цейлоне, принял участие в работе конференций епископов стран Юго-Восточной Азии (Манила) и епископов Австралии и Океании (Сидней), выступил перед католиками Гонконга; он встречался с руководящими деятелями посещенных стран. В Маниле Павел VI призвал к проведению «честных и искренних переговоров» по вопросу о Вьетнаме и к прекращению введущейся там войны.

1 июля папа дал краткую аудиенцию трем лидерам национально-освободительных движений Анголы, Мозамбика и Гвинеи (Бисау). Это вызвало резкую реакцию Португалии, заявившей Ватикану официальный протест.

13 июля Павел VI принял капцлера ФРГ В. Брандта; согласно сообщениям печати, были обсуждены некото-

рые международные проблемы, а также вопросы, касающиеся политики ФРГ в Европе. 28 сентября Ватикан посетил президент США Р. Никсон; как отмечалось в официальном коммюнике, во время его встречи с Павлом VI рассматривались вопросы международного положения, причем особое внимание было уделено развитию обстановки на Ближнем Востоке.

12 ноября с Павлом VI встретился министр иностранных дел СССР А. А. Громыко, находившийся в Италии по приглашению итальянского правительства.

В марте установлены дипломатические отношения между Ватиканом и Маврикием. В августе достигнута договоренность об установлении дипломатических отношений и обмене представительствами на уровне посольств между Ватиканом и СФРЮ. В том же месяце Югославию посетил секретарь ватиканского совета по гос. делам А. Казароли; он был принят президентом СФРЮ И. Броз-Тито. В ноябре Ватикан установил дипломатические отношения с Европейским экономическим сообществом. *И. Корин.*

ВЕЛИКОБРИТАНИЯ

(Соединенное Королевство Великобритании и Северной Ирландии)

Общие сведения. Великобритания — государство в Зап. Европе, расположенное на Британских островах. Площадь — 244,1 тыс. км² (с внутренними водами). Население — 55,5 млн. чел. (по данным на середину 1969 г.). Столица — Лондон (с пригородами св. 8 млн. чел. в 1969 г.). В городах проживает ок. 80% населения.

Великобритания — центр Содружества (Коммонвелс), политического и экономического объединения стран и территорий, составлявших ранее Британскую империю. Помимо Великобритании, независимыми государствами — членами Содружества являются Канада, Австралийский Союз, Новая Зеландия, Индия, Пакистан, Цейлон, Гана, Малайзия, Сингапур, Кипр, Нигерия, Сьерра-Леоне, Танзания, Кения, Уганда, Гамбия, Малави, Замбия, Ямайка, Тринидад и Тобаго, Мальта, Гайана, Ботсвана, Лесото, Барбадос, Маврикий, Свазиленд, Науру (на правах «особого члена»), Западные Самоа, Тонга, Фиджи. В Содружество входят также зависимые территории Великобритании, Австралийского Союза и Новой Зеландии.

Государственный строй. Парламентская монархия. Глава государства с февраля 1952 г. — королева Елизавета II. Законодательная власть принадлежит монарху и парламенту, который состоит из палаты лордов (1060 членов, октябрь 1970 г.) и палаты общин (630 членов, избираемых на 5 лет). Состав палаты общин на 12 января 1971 г. (в скобках — после выборов 31 марта 1966 г.): консерваторы — 328 (253), лейбористы — 286 (363), либералы — 6 (12), протестантско-юнионистская партия — 1, независимые — 2, республиканские лейбористы — 1, шотландские националисты — 1, партия единства — 1, вакантные — 3, спикер (вместо лейбориста Х. Кинга, вышедшего в отставку по возрасту, в январе 1971 г. избран консерватор Селвин Ллойд). Исполнительная власть осуществляется правительством (с июня 1970 г. кооперативное) во главе с премьер-министром, которого назначает монарх. Правительство состоит в широком смысле из 84 членов, 17 из которых входят в кабинет министров. Состав кабинета на 1 марта 1971 г.: премьер-министр, первый лорд казначейства и министр по делам гос. службы — Э. Хит, министр внутренних дел — Р. Моллинг, министр иностранных дел и по делам Содружества — А. Дуглас-Хьюм, лорд-канцлер — лорд Хейлшем (К. Хогг), министр финансов — А. Барбер, лорд-председатель Тайного совета и лидер палаты общин —

У. Уайтлоу, министр обороны — лорд Каррингтон, министр социального обеспечения — К. Джозеф, канцлер герцогства Ланкастерского (ответственный за переговоры о вступлении Великобритании в ЕЭС) — Дж. Ришоп, министр торговли и промышленности — Дж. Дэвис, министр по делам занятости — Р. Карр, министр образования и науки — Маргарет Тэтчер, министр по делам Шотландии — Г. Кэмпбелл, лорд-хранитель печати и лидер палаты лордов — лорд Джелликоу, министр по вопросам окружающей среды — П. Уокер, министр по делам Уэльса — П. Томас, министр сельского хозяйства, рыболовства и продовольствия — Дж. Прайор.

Автономная часть Соединенного Королевства — Северная Ирландия (Ольстер; площадь — 14,1 тыс. км², население — ок. 1,5 млн. чел., адм. центр — Белфаст), имеет свой парламент, состоящий из сената (2 сенатора по должности и 24 избираемых палатой общин сроком на 8 лет) и палаты общин (52 депутата, избираемых населением на 5 лет). Законодательные полномочия весьма ограничены. Решение вопросов в важнейших областях (внешние сношения, право, налоговое законодательство и др.) входит в компетенцию парламента в Лондоне, в котором Сев. Ирландия представлена 12 депутатами. В палате общин Сев. Ирландии (на июль 1970 г.) 34 места имела Юнионистская партия, 5 — Националистическая партия, 13 — др. мелкие партии и группы. Исполнительная власть осуществляется губернатором (с декабря 1968 г. — лорд Грей), назначаемым королевой на 6 лет, и правительством (с 23 марта 1971 г. премьер-министр — Б. Фолкнер; до этого — Дж. Чичестер-Кларк).

Политические партии и профсоюзы. Консервативная партия. Правящая. Обр. в середине 19 в. на основе партии торг. Ок. 3 млн. членов. Выражает интересы крупного промышленного и финансового капитала и земельной аристократии. Лидер — Э. Хит, зам. лидера — Р. Молдинг, пред. Центр. совета — Р. Томас. Лейбористская партия. Осн. в 1900 г. Около 6,1 млн. членов, в т. ч. св. 5,4 млн., входящая на правах коллективного членства. Лидер — Г. Вильсон, зам. лидера — Р. Дженкинс, ген. секретарь — Г. Николас. Либеральная партия. Обр. в середине 19 в. на основе партии впов. Ок. 200 тыс. членов. Выражает интересы средней и мелкой буржуазии. Лидер — Дж. Торп, пред. — Э. Уплер. К о м у-

нистическая партия Великобритании (НПВ). Созд. в 1920 г. Ок. 30 тыс. членов (1970 г.). Ген. секретарь — Дж. Голлан, пред. — Дж. Точер.

В стране ок. 530 отраслевых профсоюзов, в состав которых входят св. 10,2 млн. чел. (ок. 40% общего количества рабочих и служащих). Крупнейшее профсоюзное объединение — Британский конгресс трейд-юнионов (БКТ). Создан в 1868 г. Объединяет 150 профсоюзов (9,4 млн. членов). Ген. секретарь — В. Фезер. Шотландский конгресс трейд-юнионов (ШКТ). Осн. в 1897 г. Объединяет 84 профсоюза (848,1 тыс. членов). Ген. секретарь — Дж. Джек. Во главе БКТ и большинства отраслевых профсоюзов стоят правые лейбористы.

В Сев. Ирландии действуют: Юнионистская партия. Правящая. Лидер — Б. Фолкиер. Националистическая партия. Лидер — Э. Макарир. Лейбористская партия. Лидер — Т. Бойд. Народно-демократическое движение. Коммунистическая партия Ирландии. Осн. в 1933 г. Восстановлена 15 марта 1970 г. в Белфасте на Чрезвычайном объединительном съезде Коммунистической партии Северной Ирландии и Ирландской рабочей партии. Секретарь Нац. исполкома — М. О'Риордаг.

Экономика. В 1970 г. объем ВВП и промышленного производства едва превысил уровень 1969 г. В 1970 г. было зарегистрировано более 10 тыс. случаев повышения цен, в основном на продовольственные товары. В целом розничные цены возросли на 6,4% против 5,4% в 1969 г. В результате повышения цен на уголь, электроэнергию, кирпич, цемент, сталь и др. материалы увеличились издержки производства. В первую очередь это сказалось на отраслях с длительным циклом производства (например, судостроение). В течение 1970 г. обанкротилось 4907 промышленных и строительных фирм. Валовой внутренний продукт (ВВП) составил в ценах 1963 г. 32,0 млрд. ф. ст. (прирост против уровня 1969 г. на 1,5%), в текущих ценах — 42,1 млрд. ф. ст. (на 2%).

Доля в ВВП пром-сти — 45,5% (1967 г.), в т. ч. (%) добывающей — 2,1, обрабатывающей — 33,2, электроэнергетики, газовой пром-сти и водоснабжения — 3,2, стр-ва — 7.

Промышленность. В июне 1970 г. в пром-сти было занято (тыс. чел.) 11 086, в т. ч. в добывающей —

Производство важнейших видов промышленной продукции

Виды продукции	Единица измерения	1937 г.	1968 г.	1969 г.	1970 г.
Уголь	млн. т	244	167	153	144
Газ природный (закупки) ¹	млн м ³	—	2863	4292	9550
Газ (производство на газовых заводах)	»	8990	7460	6955	4513
Электроэнергия	млрд. кет-ч	31,9	223	237	246
Нефтепродукты	млн. т	2,4 ²	83,0	85	95
Пластмасса и синтетические смолы	тыс. т	...	1256	1350	...
Химические волокна	»	67	539	554	599
Серная кислота	»	1068	3336	3286	3351
Азотные удобрения (по содержанию азота)	»	124 ⁴	800	847	709
Фосфорные удобрения (по содержанию P ₂ O ₅) ⁵	»	160 ⁴	441	444	445
Цемент	млн. т	7,4	17,9	16,9	17,1
Чугун	»	8,6	16,7	16,6	17,7
Сталь	»	13,2	26,3	26,8	28,3
Алюминий (вторичный)	тыс. т	54 ⁶	188	210	202
Металлообрабатывающие станки (отгрузки)	млн. ф. ст.	...	154	172	199
Торговые суда, спущенные на воду	тыс. бр. рег. т.	1026	898	1040	1237
Автомобили легковые	тыс. шт.	389	1816	1717	1646
Автомобили грузовые	»	114	409	466	457
Телевизоры	»	3	1963	1902	2213
Ткани шерстяные (отгрузки)	млн. м ²	394 ⁸	246	239	214
Ткани хлопчатобумажные	млн. м	3328	670	650	627
Обувь (продажи)	млн. пар	158 ⁷	201	194,0	190,8
Число построенных домов и квартир	тыс.	360	426	357	331

¹ Исключая импортный; ² 1938 г.; ³ Данные за годы, заканчивающиеся 31 мая; ⁴ 1938/39 г. (закончился 30 июня); ⁵ 1941 г.; ⁶ Производство; ⁷ 1935 г.

Общая сумма валовых капиталовложений в ценах 1963 г. увеличилась на 1,4% и составила 6777 млн. ф. ст., в текущих ценах — на 8,9% (8742 млн. ф. ст.). В обрабатывающей пром-сти реальные вложения выросли на 5,5%, в текущих ценах — на 14,3%, составив (млн. ф. ст.) соответственно 1583 и 2072.

Предприниматели - инвесторы пользуются налоговыми льготами, которые в виде прямого субсидирования составили (млн. ф. ст.): 1967/68 фин. г. — почти 315, 1968/69 г. — 475, 1969/70 фин. г. — 590. В октябре 1970 г. объявлено об изменении системы налоговых скидок на новые капиталовложения: вместо прямого субсидирования инвесторам предоставлено право списания стоимости капитала (в первый год обложения его налогом) на 60% и расширен круг объектов, на которые распространяется 100%-ная норма списания; предоставлены дополнительные льготы на новые капиталовложения в т. н. развивающихся районах страны.

Сельское хозяйство. Объем сельскохозяйственной продукции продолжает увеличиваться, но доходы фермеров падают. В стране ежегодно разоряется 4 тыс. фермеров.

Поголовье скота и птицы на июнь 1970 г. (тыс.): кр. рог. скот — 12697, овцы — 26374, свиньи — 8062, домашняя птица — 134419.

Индекс промышленного производства (1963 г.=100)

Годы	Средне-месячный	Январь	Февраль	Март	Апрель	Май	Июнь	Июль	Август	Сентябрь	Октябрь	Ноябрь	Декабрь
1969 г.	122,9	121	121	123	123	123	124	123	123	123	123	124	124
1970 г.	124,0	122	124	126	125	121	124	123	123	126	126	123	125

418, обрабатывающей — 8911, в газовой, электроэнергетической пром-сти, водоснабжении — 390, в стр-ве — 1367. Общий прирост промышленной продукции в 1970 г. составил 0,9% против 2,6% в 1969 г. В целом производственные мощности были загружены в меньшей степени, чем в 1969 г.; безработица возросла до рекордного за послевоенный период уровня. Число уволенных в 1970 г. было на 40% больше, чем в 1969 г., а средне-месячное число зарегистрированных безработных достигло 640 тыс. чел. Добыча угля в 1970 г. сократилась до 144 млн. т. Ввиду нехватки угля с декабря был разрешен его импорт. В энергетическом балансе страны на долю угля приходится 47% потребляемой энергии против 74% в 1960 г.; доля нефти повысилась с 25% до 44%.

Площади сельскохозяйственных угодий
и валовой сбор сельскохозяйственных
культур

	Площади (тыс. га)			Сбор (тыс. т)		
	1968 г.	1969 г.	1970 г.	1968 г.	1969 г.	1970 г.
Ячмень	2373	2385	2217	8270	8663	7496
Пшеница	967	824	998	3469	3384	4173
Овес	378	378	372	1224	1308	1233
Картофель	276	246	268	6871	6215	7482
Сахарная свекла	186	183	185	7118	6034	6412

Транспорт. На конец 1969 г. тоннаж морского торгового флота (суда вместимостью 500 т и выше) — 32,4 млн. дедвейт т; парк легковых автомобилей (исключая Сев. Ирландию) — 11,2 млн., грузовых — 1,6 млн.; протяженность автодорог — 328,4 тыс. км (апрель 1970 г.), железных дорог — 20,05 тыс. км (1968 г., включая Сев. Ирландию).

Внешняя торговля. Темпы увеличения суммы экспорта замедлились: 1968 г. — 23%, 1969 г. — 14%, 1970 г. — 10%. Экспорт (включая реэкспорт) в 1970 г. достиг — 8063 млн. ф. ст., импорт — 9052 млн. ф. ст., внешнеторговый дефицит составил 989 млн. ф. ст. против 976 млн. ф. ст. в 1969 г. Увеличение экспорта (в т. ч. в скобках — в 1969 г.): в страны стерлинговой зоны — на 2,3 (13), в ЕЭС — 13,3 (18), в ЕАСТ — 12,7 (21,6).

Географическое распределение внешней торговли (%)

	Экспорт		Импорт	
	1960 г.	1970 г.	1960 г.	1970 г.
Стерлинговая зона	39,5	27,5	34,0	27,2
в т. ч. Австралия	7,1	4,3	4,2	2,9
Новая Зеландия	3,3	1,6	3,9	2,3
Индия	4,1	0,9	3,2	1,2
Ирландия	3,1	4,7	2,7	3,8
ЮАР	4,4	4,1	3,0	2,8
Западная Европа	29,5	41,1	28,7	37,7
в т. ч. ЕАСТ	11,9	15,8	12,1	15,5
ЕЭС	15,4	21,8	14,4	20,1
в т. ч. ФРГ	4,5	6,2	3,9	6,1
США	9,7	11,7	12,3	13,0
Канада	3,9	3,6	8,1	7,5
Латинская Америка	4,7	3,5	6,7	3,6
СССР и европейские социалистические страны	2,1	3,2	3,0	4,0
Прочие страны	8,6	9,4	7,2	7,0

Опережающий рост суммы экспорта по сравнению с импортом, особенно в 1968—69 гг., сказался на платежном балансе: в 1970 г. впервые после 1958 г. saldo по внешнеторговым операциям было положительным, по текущим операциям увеличилось до 635 млн. ф. ст. против 416 млн. ф. ст. в 1969 г.

Золото-валютные резервы (включая «бумажное золото») составили на конец 1970 г. 1303 млн. ф. ст. Платежный баланс и золото-валютные резервы по-прежнему находятся под контролем международных банков-кредиторов Великобритании.

Финансы. Военные расходы на 1971/72 фин. г. по гос. бюджету, принятому в октябре 1970 г. (млн. ф. ст.): 2327 против 2275 в 1969/70 фин. г. Количество денег в обращении (млн. ф. ст., на декабрь): 1969 г. — 2987, 1970 г. — 3296. Гос. долг (март 1970 г.) — 33070 млн. ф. ст.

Денежная единица — фунт стерлингов. С февраля 1971 г. начался переход на десятичную денежную систему. Шиллинг упраздняется, а новый фунт стерлингов равен 100 пенсам. На сентябрь 1971 г. по курсу Госбанка СССР 1 ф. ст. = 2,20 руб. З. Свиридова.

Важнейшие события. В 1970 г. одной из основных экономических проблем была инфляция, проявившаяся

в необычайно быстром росте цен — наибольшим за последние 20 лет. Небывалою размахом достигло забастовочное движение. Попытки лейбористского правительства в законодательном порядке ограничить права профсоюзов и запретить т. н. неофициальные забастовки оказались безуспешными. 31 янв. — 1 февраля в Кройдоне проходило заседание «теневого кабинета» консерваторов, посвященное выработке программы, стратегии и тактики оппозиции в предвыборный период. Консерваторы использовали в предвыборной борьбе недовольство экономической политикой правительства лейбористов. Они также заявляли о своей решимости регламентировать забастовочное движение, обвиняя лейбористов в «чрезмерных» уступках трудящимся.

Несмотря на потерю мест на дополнительных выборах в парламент, лейбористы имели в палате общин солидное большинство голосов. Но 18 мая 1970 г. лейбористское правительство, воспользовавшись своим правом объявить в наиболее подходящий момент досрочные выборы, назначило их на 18 июня, рассчитывая продлить свое пребывание у власти еще на 5 лет. При этом оно учитывало некоторое улучшение к середине года финансово-экономического положения страны, успех партии на проходивших в апреле — мае выборах в местные органы власти (дополнительно получено 1235 мест), данные опросов общественного мнения, в соответствии с которыми лейбористы должны были победить. Однако поражение консерваторов, казавшееся накануне выборов почти несомненным, обернулось их неожиданной победой. Из зарегистрированных для выборов 39 254 801 избирателя в голосовании участвовало 28 258 332 чел. (72%, самый низкий процент участия после выборов 1935 г.). Голоса распределились следующим образом: Консервативная партия — 13 106 965 (46,4%), Лейбористская партия — 12 141 676 (43%), Либеральная партия — 2 109 218 (7,4%), прочие — 900 473 (3,2%). В результате на смену лейбористам к власти пришла партия консерваторов, получившая абсолютное большинство мест в палате общин. В парламент не были избраны такие известные деятели Лейбористской партии, как зам. лидера партии Дж. Браун, гос. министр Дженни Лик, зам. министра Дж. Даймонд и др. Основной причиной поражения лейбористов явилось глубокое недовольство широких масс избирателей непопулярной экономической политикой правительства Вильсона, непрерывным ростом цен и налогов. Крупным и мелким предпринимателям, голосовавшим за консерваторов, импонировали их планы вращать «неофициальные» забастовки и укрепить дисциплину в профсоюзах. Значительная часть избирателей поддержала кандидата Консервативной партии (Э. Пауэлл и др.), выступавших за ограничение иммиграции из стран Содружества.

Внутриполитическая программа консерваторов, объявленная при открытии нового парламента в октябре 1970 г., предусматривает осуществление мер по улучшению экономического положения страны путем поощрения частной инициативы и предпринимательства; реформу налоговой системы — сокращение прямых и увеличение косвенных налогов, что непосредственно затронет интересы трудящихся; отмену государственных дотаций фермерам и введение пошлин на импорт продовольствия; реформу «трудовых отношений», т. е. проведение через парламент антипрофсоюзного законодательства; в области социального обеспечения — осуществление принципа помощи тем, «кто в ней нуждается», т. е. сокращение расходов на социальные нужды трудящихся; укрепление «законности и порядка» в стране. В развитие этой программы правительство внесло на рассмотрение парламента ряд законопроектов. В октябре парламентам были представлены законопроекты, конкретизирующие общее направление экономической

политики правительства — Белые книги «О новой политике в области государственных расходов» и «О стимулировании капиталовложений». В них предусматривается снижение налога на прибыль корпораций с 45% до 42,5%; сокращение объема новых капиталовложений в национализированные отрасли промышленности; в области здравоохранения и социального обеспечения — увеличение платы за некоторые виды медицинского обслуживания, сокращение выплат по временной нетрудоспособности, увеличение стоимости питания школьников; постепенная отмена субсидий для поддержания на относительно низком уровне квартирной платы в муниципальных домах.

Прошлогоднее дальнейшее усиление борьбы трудящихся за повышение заработной платы и улучшение условий труда. 1970 г. был рекордным со времени всеобщей забастовки 1926 г.: 3888 забастовок (на 25% больше, чем в 1969 г.) с числом участников 1784 тыс. чел., потеряно 10,97 млн. рабочих дней (на 60% больше, чем в 1969 г.). Наибольшее количество забастовок состоялось в машиностроительной промышленности (210), на транспорте и предприятиях связи (152), в портах и на внутреннем водном транспорте (118), в металлообрабатывающей промышленности (105). В связи с забастовками в стране дважды вводилось чрезвычайное положение. Правительство в этих условиях решило ускорить принятие антипрофсоюзного законодательства. В декабре в парламент был внесен законопроект «О реформе трудовых отношений», предусматривающий дальнейшее ограничение прав профсоюзов (запрещение т. н. «неофициальных», т. е. не санкционированных руководством профсоюзов забастовок, введение периода «охлаждения» в 60 дней и т. п.). В знак протеста 8 декабря в стране была проведена однодневная забастовка, в которой приняло участие св. 600 тыс. чел. 102-й съезд БКТ в Брайтоне (сентябрь) принял ряд резолюций, в которых заявлялось о решимости профсоюзов продолжать борьбу против любого законодательства, ограничивающего их права, за удовлетворение справедливых требований трудящихся в отношении повышения заработной платы, ликвидации безработицы, повышения жизненного уровня населения. На съезде была также внесена резолюция с требованием к правительству отказаться от намерений втянуть Англию в «Общий рынок», поскольку этот шаг мог бы иметь «для нынешних и будущих поколений англичан неблагоприятные социальные, экономические и политические последствия». Правому руководству БКТ удалось с помощью маневрирования добиться отклонения этой резолюции и принятия «промежуточного» решения о том, что окончательное отношение БКТ к вступлению Англии в «Общий рынок» будет выработано на специальном созванном для этого чрезвычайном съезде трудящихся после того, как правительство определит с представителями «шестерки» условия вступления Великобритании в ЕЭС.

88-я ежегодная конференция Консервативной партии в Блэкпуле (октябрь) подтвердила основные направления внутренней и внешней политики правительства консерваторов. После успешных парламентских выборов лидеру партии Э. Хиту удалось сгладить внутрипартийные разногласия по ряду важных вопросов и несколько стабилизировать положение в партии, однако расхождения между сторонниками традиционного правого консерватизма и т. н. «модернистами» из числа «умеренных» консерваторов, выступающих за приращение партии более современного «демократического» облика, сохранились.

На 69-й конференции Лейбористской партии в Блэкпуле (сентябрь — октябрь), первой после ухода лейбористов в оппозицию, по настоянию представителя «левого» направления была принята резолюция,

призывающая поддержать профсоюзы в борьбе против антипрофсоюзного законодательства правительства консерваторов. Правому руководству партии не удалось добиться принятия решения в поддержку вступления Великобритании в ЕЭС. Не смогло оно и воспрепятствовать принятию конференцией постановления, имеющего важное принципиальное значение, — об обязательности решений ежегодных конференций партии для лейбористского руководства, в том числе и в период нахождения его у власти в стране.

Продолжался острый политический кризис в Северной Ирландии. Юнионистское правительство Сев. Ирландии и правительство в Лондоне пытались силой подавить борьбу католического населения за свои права. Одновременно путем незначительных реформ и уступок оно стремилось создать видимость «демократизации» порядков в стране, не принимая, однако, реальных мер для решения основных экономических и политических проблем Сев. Ирландии. В феврале парламент Ольстера принял новый закон «об охране общественного порядка», запрещающий все массовые демонстрации на территории Сев. Ирландии и предусматривающий суровые меры наказания за нарушение этого закона. Хотя правительство Чичестера-Кларка было вынуждено распустить вспомогательные полицейские формирования — «специальные силы-Б», — однако большая часть их личного состава в апреле вошла в созданный при содействии английской армии т. н. «полк обороны Ольстера». В апреле на ежегодной конференции правящей Юнионистской партии правое крыло оказало дальнейший нажим на Чичестера-Кларка, требуя от него «более решительных» мер по подавлению борьбы трудящихся. Результаты голосования — Чичестер-Кларк получил незначительное большинство — отразили неустойчивость его положения.

В октябре под давлением общественности на 2 месяца раньше срока из тюрьмы была освобождена член английского парламента от Сев. Ирландии Б. Девлин, приговоренная в 6-месячному тюремному заключению за участие в столкновениях с полицией и протестантскими экстремистами в Лондондерри.

15 марта в Белфасте состоялся Чрезвычайный объединительный съезд КП Сев. Ирландии и Ирландской рабочей партии, на котором была воссоздана единая КП Ирландии. В организационном отношении КПИ делится на 2 района — Северный район, объединяющий 6 графств Сев. Ирландии, и Южный район, объединяющий 26 графств Ирландии.

Внешняя политика. В опубликованной в окт. 1970 г. Белой книге по вопросам обороны Великобритании правительство Э. Хита подтвердило курс на сохранение и укрепление НАТО, заявив, что «первоочередной задачей оборонной политики» Англии является увеличение ее «военного вклада» в этот военный блок. Было объявлено, что дополнительный вклад Англии в военные силы НАТО составят 4 эскадрильи боевых самолетов ближней поддержки «Ягуар», резервный бронетанковый полк и сохранение в строю до конца 70-х годов авианосца «Арк Ройяль». Консерваторы продолжали настаивать на укреплении «европейской группировки» в НАТО, требуя вместе с США от своих европейских партнеров существенного увеличения их вклада в этот военный блок. На сессии Совета НАТО в Брюсселе (декабрь) английский представитель лорд Каррингтон вновь выступил с призывом расширить сферу действий НАТО на морские пути вокруг Африки и в Индийском океане.

В упомянутой Белой книге консервативное правительство Вильсона решения вывести в 1971 г. английские войска из района «к востоку от Суэца» и заявило о сохранении английского «военного присутствия» в

этом районе. Консерваторы активизировали деятельность по оформлению нового военного соглашения 5 стран — Великобритания, Австралия, Новая Зеландия, Малайзия и Сингапур. Для переговоров по данному вопросу в июне — июле эти страны посетил лорд Каррингтон. План Великобритании заключался в проведении консультаций между участниками нового соглашения по военным вопросам и созданию объединенных вооруженных сил 5 стран, в состав которых Великобритания намерена выделить 5 фрегатов или эсминцев (постоянно базирующихся «к востоку от Суэца»), батальонную группу с приданными ей авиационным подразделением и артиллерийской батареей, подразделение самолетов «Нимрод» морской разведки дальнего радиуса действия и вертолеты «Уэрлуинд». Пересмотр политики «к востоку от Суэца» касался и района Персидского залива, где английское «военное присутствие» будет сохранено.

Правительство Хита более настойчиво продолжало добиваться принятия Великобританией «Общей рынок», уделяя большое внимание вопросам «европейской интеграции», выдвинув это в качестве одной из основных своих внешнеполитических задач. Главные вопросы, вокруг которых шел торг на переговорах в Брюсселе с представителями стран ЕЭС, — продолжительность переходного периода для окончательного присоединения Великобритании к ЕЭС, размер английского взноса в бюджет этой организации, оговорок в отношении торговых связей Великобритании со странами Содружества. Правительство консерваторов добилось решения этих проблем к середине 1971 г. и подписания соглашения об «Общем рынке» к началу 1972 г. Премьер-министр Э. Хит посетил США с официальным визитом (17—18 декабря). Правительство консерваторов заявило о поддержке политики США во Вьетнаме, более активно стало сотрудничать с США в Индийском океане; принято решение о совместном с США строительстве военной базы на о-ве Диего-Гарсиа, самом крупном о-ве в составе английских территорий. Ссылаясь на необходимость «защиты морских коммуникаций вокруг мыса Доброй Надежды», консерваторы объявили о своем намерении возобновить поставки оружия расистскому режиму ЮАР.

Продолжались оживленные, особенно в первой половине года, контакты с ФРГ. В Лондоне с визитами были канцлер ФРГ В. Брандт (март), военный министр Г. Шмидт (дважды), министр иностранных дел В. Шеель. Ряд английских министров посетил Бонн. Английское правительство в своих официальных заявлениях положительно оценивало договор ФРГ с СССР и приветствовало подписание договора ФРГ с ПНР, однако высказалось за то, чтобы ратификация этих договоров была осуществлена только после «удовлетворительного урегулирования» вопроса о Зап. Берлине. 4 марта Великобритания, ФРГ и Голландия подписали соглашение о совместном производстве урана методом газовой centrifуги.

В соответствии с соглашением 1963 г. в Токно состоялась (апрель) очередная ежегодная консультативная встреча министров иностранных дел двух стран, на которой было подтверждено «совпадение» взглядов стран по актуальным международным вопросам. Расширилась торговля с Японией.

В 1970 г. советско-английские контакты получили некоторое дальнейшее положительное развитие. В апреле в Лондоне состоялась первая сессия Советско-английского консультативного комитета, вырабатывавшая ряд рекомендаций о путях расширения связей и контактов в области науки, культуры, образования, медицины, спорта и т. д. Был подписан (апрель) дополнительный протокол к советско-английскому Соглашению о воздушном сообщении (1957 г.), преду-

сматривающий дальнейшее расширение воздушных сообщений между двумя странами. В марте СССР посетила делегация Конфедерации британской промышленности для обсуждения вопросов развития советско-английских торгово-экономических связей, в том числе долгосрочного экономического сотрудничества. 26—29 октября состоялся официальный визит министра иностранных дел СССР А. А. Громыко в Великобританию.

Осуществлялись контакты с другими социалистическими странами. 23—26 февраля с официальным визитом Лондон посетил председатель Союзного исполнительного вече СФРЮ М. Рибяичич. В СРР с визитами были министр торговли Р. Мэйсон, спикер палаты общин Х. Кинг; в Великобританию выезжала экономическая делегация СРР в составе министра сельского хозяйства и министра внешней торговли. В 1970 г. открыта авиалиния Лондон — Бухарест, заключено новое англо-румынское культурное соглашение. Было подписано (апрель) долгосрочное торговое соглашение с НРБ на 1971—75 гг.; в августе в Лондоне состоялась первая болгарская национальная промышленная выставка. В апреле подписано соглашение о связях в области культуры с ВНР. Состоялся обмен делегациями между торговой палатой ГДР и Лондонской торговой палатой. Английская парламентская делегация посетила МНР.

Г. Савченко.

Культурная жизнь. Литература. Главным литературным событием 1970 г. была столетняя годовщина со дня смерти Ч. Диккенса. Помимо бесчисленных переизданий его произведений, было издано много книг биографического характера и исследований творчества писателя. Лучшее из всей диккенсоведческой литературы — это в основном труды большого бизнес-исследователя молодых митчеллианцев, хитрых и жизнерадостных. Более скромный успех имел роман «Единственная наша война» Д. Мейтленда об ужасах вьетнамской войны. «Отступление в полном порядке» молодой писательницы Джейн Уайт рассказывает о воздействии, какое оказало на бездетную семью появление в ней осиротевшей девочки-подростка. Романом «Последние вещи» Ч. Сноу завершила свою серию из десяти романов «Чужие и братья».

В поэзии примечательными были две книги — «Положение нации» А. Болда и «Письмо пяти художникам» Дж. Уайна. Но наибольшее внимание публики привлекли стихи, не обладающие высокими художественными достоинствами: стихи Мари Вильсон, жены лейбористского лидера Г. Вильсона, опубликованные сразу после его поражения на выборах, и стихи Йоко Оно, жены бывшего «битла» Дж. Леннона.

Жанр биографий продолжал занимать центральное место на издательской сцене. «Истинный англичанин» К. Хилла об Оливере Кромвеле является лучшей исторической биографией года, а «Г. Дж. Уэллс» Л. Диксона — лучшей литературной биографией после работы Э. Уилсона о Диккенсе.

В области новаторства успех имели поэтические произведения, начала занимать важное место в сфере читательских интересов. Загрязнение окружающей среды было темой нескольких десятков книг. Среди них наиболее интересной была «Революция окружающей среды» М. Николсона. Историк А. Тойнби в книге «Города в движении» делает попытку предложить пути, благодаря которым наша цивилизация может избежать повторения трагедии Расеяния. В последние годы появились документы 1939—1940 гг. обогатили политическое изучение этого периода («Кабинет Черчиллера» Я. Коулипа и «Дипломатические дневники Оливера Харви»).

В. Лисон.
Театр. В Королевском Шекспировском театре среди постановок шекспировских пьес выделялась «Сон в летнюю ночь» (реж. Питер Брук, декорации и костюмы С. Джексо).

В Национальном театре успех имели постановки пьес «Венецианский купец» с мостюмами 19-го века. Среди английских пьес, долгое время шедших в Лондоне, — «Дом» Д. Стори. Особым успехом пользовались пьесы «Филантроп» К. Хемптона и «Подрядчик» Д. Стори. Новые балетные постановки, осуществленные «Рояль балле» в течение года, включали балеты Ф. Антона «Элегия волн» и «Творения Прометея», «Нити времени» Руди ван Данциг, «Побуждение от сна» Д. Дрю.

В области постановки новых опер: «Победа» Р. Родни Беннетта (постановщик К. Грам, дирижер Э. Даусис), «Сад» М. Типпетта (постановщик П. Холл, дирижер К. Дейвис).

В 1970 г. приезжало много гастрольных балетных коллективов, включая труппу ведущих артистов балета из Центрального государственного театра им. Кирова. К. С. Уокер.

Музыка. В оперной сфере наиболее важной переменой был уход Дейвида Уэбстера с поста генерального администратора Королевской оперы «Ковент-Гарден». Назначение на его пост Джона Тулла рассматривается как радикальная перемена в художественном руководстве театром.

Вторая основная венгерская труппа «Селлерс-Уэлло» теперь располагается в большом центральный лондонском театре «Козлией». Она расширила свой состав и ставит оперы Вагнера из цикла «Кольцо нибелунга». Уже осуществлена постановка двух из четырех опер («Валькирия» и «Сумерки богов»). В ближайшие два года намечается завершить весь цикл.

Наиболее значительной утратой была смерть в возрасте 70 лет широко известного дирижера Джона Барбиrollи. И. Сенкер.

Кино. Кинопромышленность, ослабленная резким сокращением америк. капиталовложений, испытала кризисный год. Новая кинокомпания «Э. М. И. — М. Г. М.», образованная путем слияния английской «Энтертейнмент вид мьюзик индастриз» и пришедшей в упадок голливудской кинокомпания «Метро — Голдуин — Мейер», сделала крупнейшим постановщиком английских фильмов. В течение года на экраны вышли исторические фильм Кена Хьюза «Кромвелль» с Ричардом Харрисом в роли Кромвеля, «Тысяча дней» Чарльза Джерротта с Ричардом Бертон в роли Генриха VIII, «Рождественский гимн» Роберта Хеймера, «Нед Келли» Тони Ричардсона с участием Мика Джаггера в роли австралийца — изгнанника. Тони Ричардсон также снял фильм «Гамлет», примечательный в основном необычной интерпретацией гамлетского образа (Н. Уильямс).

На массовый экран вышел фильм «Кес» К. Лоача, который получил главный приз на кинофестивале в Карлови-Вари. На фестивале в Канне за фильм «Лео последний» Джон Бурман получил приз лучшего постановщика.

Среди призов Академии за 1969 г., присужденных в 1970 г., режиссер Джон Шонгер получил приз лучшего постановщика за свой первый голливудский фильм «Полуночный ковбой», и Мэгги Смит признана лучшей актрисой за исполнение роли в фильме «Расцвет мисс Дженн Броди».

В 1970 г. скончалась старшая антриса Мэри Клар и комедийный актер Нонантс Уэйн. Н. Хиббин.

Изобразительное искусство. В 1970 г. открылись новые горизонты в искусстве. Развилось более систематическое изучение английского искусства путем устройства выставок: Десять лет английского натурализма, 1810—1820 гг.; Абстрактное искусство в Англии, 1913—15 гг. (ун-т Лидса); Школа Глазго, 1880—1900 гг. (Общество изящных искусств); Десятилетие 1920—30 гг. Обзор британского искусства (Центр искусств Камдена); Английский портрет, 1500—1830 гг. (галерея «Сэби») и Раннее кельтское искусство (галерея Кейвуд). Современное искусство было представлено выставкой повествовательного искусства в Центре искусств Камдена, «Современные шотландские художники» в Лидсе, «Кинетика» в Хейвудской галерее и др. Р. Ро.

Архитектура. Отрицательные последствия технологических достижений настало стали влиять на окружающую среду, что было признано и дальше стало невозможным. Общественность проявляет все большее беспокойство по поводу вредных последствий некачественной градостроительной планировки и архитектурных решений. Консервативное правительство создало солидный департамент для координации деятельности всех министерств, оказывающих воздействие на окружающую среду.

Королевская Золотая медаль в области архитектуры в 1970 г. была присуждена Роберту Мэтью бывшему президенту Международного союза архитекторов. Среди примечательных архитектурных сооружений года: сатерлендский гражданский центр (арх. Б. Спенс), плавательный бассейн в Эдинбурге (арх. Р. Мэтью, Дж. Маршалл и др.). А. Лина.

ВЕНГРИЯ

(Венгерская Народная Республика, ВНР)

Общие сведения. Венгрия — государство в центр. части Европы. Площадь — 93 тыс. км². Население (на 31 декабря 1970 г.) — 10 347 тыс. чел. Столица — Будапешт (1939,5 тыс. жит. на 1 января 1970 г.). 96% населения — венгры (мадьяры). Среди верующих преобладают католики.

Государственный строй. Венгрия — социалистическое государство. Высший орган гос. власти — однопалатное Государственное собрание, избираемое на 4 года. Последние выборы состоялись 25 апреля 1971 г.; было избрано 352 депутата. В период между сессиями Гос. собрания его функции выполняет Президиум ВНР. Пред. Президиума ВНР — П. Ложонци. Пред. Гос. собрания — А. Апро (до мая 1971 г. — Д. Каллаш). Высший орган гос. управления — Венгерское революционное рабоче-крестьянское правительство (Совет Министров). Пред. правительства — Е. Фок. Министр иностр. дел — Я. Петер.

Венгерская социалистическая рабочая партия (ВСРП). Создана в ноябре 1956 г. в результате реорганизации Венгерской партии трудящихся. 662 тыс. членов (середина 1970 г.). Первый секретарь ЦК ВСРП — Я. Кадар.

Общественные организации, профсоюзы. Отечественный пародный фронт (ОНФ) — массовое движение, руководимое ВСРП и имеющее целью сплочение всех патристических сил в интересах построения социализма. Пред. Всевенгерского совета ОНФ — Д. Каллаш, ген. секретарь — И. Бепчик. Венгерские профсоюзы. 3 млн. 430 тыс. членов (середина 1970 г.) — 92,3% всех рабочих и служащих. Пред. Всевенгерского совета профсоюзов — А. Фельдвари (до апреля 1970 г. — Б. Блаха), ген. секретарь — Ш. Гашпар. Венгерский коммунистический союз молодежи (ВКСМ). Св. 800 тыс. членов (1970 г.). Первый секретарь ЦК ВКСМ — И. Хорват (до апреля 1970 г. — Л. Мехеш).

Экономика. 1970 г. являлся третьим годом работы по новой системе управления нар. х-вом. Как отметил X съезд ВСРП, за эти 3 года достигнуто более

полное соответствие интересов государства, отдельных коллективов и каждого работника; нац. доход и реализация продукции возросли в большей степени, чем производство, которое стало более эффективным. Подведены предв. итоги третьей пятилетки: нац. доход за 1966—70 гг. вырос на 39%, пром. производство — на 35%, с.-х. производство (по сравнению со среднегодовым уровнем 1961—65 гг.) — на 16%.

Несмотря на катастрофическое наводнение (май — июнь 1970 г.), причинившее ущерб на сумму 5,9 млрд. форинтов, нац. доход в 1970 г. возрос примерно на 5%. Численность занятых в нар. х-ве за 1970 г. увеличилась менее чем на 1%.

Промышленность. Пром. производство по сравнению с 1969 г. возросло на 7%; св. 90% прироста достигнуто благодаря увеличению производительности труда. Число занятых в соц. пром-сти в 1970 г. составило 1756 тыс. (в среднем за год), т. е. увеличилось по сравнению с 1969 г. на 10 тыс. Новая система управления экономикой способствовала дальнейшему улучшению структуры пром. производства. Более всего возросли продукция химической пром-сти (на 15%, причем выпуск синтетических материалов увеличился на 39%, искусственных удобрений — на 17%), машиностроения (на 9%, в т. ч. продукция приборостроения — на 20%, транспортного машиностроения — на 16%), легкой пром-сти (на 8%). Продолжала совершенствоваться структура энергетического баланса; в известной степени этому способствовало возрастание импорта советской нефти (на 16%), а также каменного угля.

В 1970 г. завершено строительство второй очереди завода поливинилхлорида на Борподском химкомбинате, завода смазочных масел на Дунайском нефтеперерабатывающем комбинате, полиэтиленового цеха на Тисском химическом комбинате, цеха полимеризации на вискозном заводе в Ньбергшуйфалу, механического цеха на будапештском автобусном заводе «Икарус», предприятия по выпуску транзисторов в Эгере, печи на цементном заводе в Ваце, крупного молочного завода в Сегеде и ряда др. предприятий.

Производство важнейших видов промышленной продукции

Вид продукции	Единица измерения	1968 г.	1969 г.	1970 г.
Электрэнергия	млн. кВт-ч	13155	14089	14537
Каменный уголь	тыс. т	4232	4133	4151
Бурый уголь	»	19881	19396	19008
Лигнит	»	3090	2969	4671
Нефть	»	1807	1754	1937
Природный газ	млн. м ³	2684	3235	3469
Железная руда	тыс. т	638	681	629
Бокситы	»	1959	1934	2022
Чугун	»	1638	1753	1822
Сталь	»	2902	3033	3110
Глинозем	»	381	408	441
Алюминий	»	63,1	64,5	60,0
Цемент	»	2801	2565	2771
Серная кислота	»	445	454	457
Азотные удобрения	»	1196	1484	1708
Сульфат	»	345	417	900
Автомобили грузовые	шт.	4643	3973	3785
Автобусы	»	3985	4790	5979
Тракторы	шт.	2797	1720	1824
Дизельные моторы	тыс. л. с.	255	266	222
Телевизоры	тыс. шт.	339	345	364
Электротрапмы	млн. шт.	117	132	149
Хлопчатобумажн. ткани	тыс. шт.	154	214	241
Шелковые ткани	млн. м ²	330,3	317,0	304,3
Шерстяные ткани	»	39,5	34,8	39,0
Шелковые ткани	»	46,5	53,6	56,8
Конная обувь	млн. пар	32,8	32,9	36,0
Сахар	тыс. т	398,5	416,2	279,5

Сельское хозяйство. В 1969 г. насчитывалось 192 госхоза, располагавших 154 тыс. работников, и 2678 с.-х. производственных кооперативов, насчитывавших 1035 тыс. членов.

В 1970 г. вследствие неблагоприятных метеорологических условий и ущерба, причиненного наводнением, с.-х. производство сократилось на 5%. Особенно пострадало растениеводство, продукция которого уменьшилась на 12—15%. Продукция животноводства (гл. обр. свиноводства) возросла на 7%. Сбор продовольственного зерна (пшеницы и ржи) сократился примерно на 1/4, однако смог удовлетворить внутреннюю потребности страны.

Валовой сбор основных с.-х. культур (тыс. т)

Культуры	1968 г.	1969 г.	1970 г.
Пшеница	3352	3579	2736
Рожь	238	249	157
Ячмень	904	905	556
Овес	69	79	58
Рис	41	50	45
Кукуруза	3764	4754	4010
Сахарная свекла	3471	3301	2174
Виноград	835	939	743

Использование минеральных удобрений (в действующем веществе) в расчете на 1 кг обрабатываемой земли (пашня, огороды, сады и виноградники) возросло со 125 кг в 1969 г. до 148 кг в 1970 г. На середину 1970 г. в с. х-ве насчитывалось ок. 69 тыс. тракторов. Площадь орошаемых земель в 1970 г. составила 460 тыс. га.

Количество скота в марте 1970 г. (тыс. голов, в скобках данные на март 1969 г.): круп. рог. скот — 1933 (2006), в т. ч. коровы — 738 (749); свиньи — 5970 (5334); овцы — 3024 (3277); лошади — 231 (249).

Транспорт. В 1970 г. всеми видами транспорта было перевезено 281,5 млн. т грузов — на 6% больше, чем в 1969 г. Ж.-д. транспорт перевез грузов на 4%, автомобильный — на 8% больше, чем в 1969 г. Доля электрической и дизельной тяги на жел. дорогах достигла 66%. Длина электрифицированных жел. дорог увеличилась за 1970 г. на 159 км; завершена электрификация магистрали Будапешт — Дебрецен —

Ньередьхаза. Модернизирован участок Секешфехервар — Балатоналига на гос. шоссе № 7. В Будапеште пущена в эксплуатацию первая линия современного метрополитена (длиной 6,5 км).

Внешняя торговля. В 1970 г. внешне-торговый оборот возрос на 20,2%, в т. ч. экспорт — на 11%, импорт — на 30%. Экспорт составил 27196,8 млн. форинтов, импорт — 29410,3 млн. форинтов. В 1969 г. 25,1% стоимости экспорта составляли машины и пром. оборудование, 22,6% — пром. потребит. товары, 29,4% — пром. сырье, топливо, полуфабрикаты и зап. части, 22,9% — прод. товары и пищевое сырье. 61,3% стоимости импорта приходилось на пром. сырье, топливо, полуфабрикаты и зап. части, 20,1% — на машины и пром. оборудование, 7,6% — на пром. потребит. товары, 11,0% — на прод. товары и пищевое сырье. На долю соц. стран в 1970 г. пришлось 65,1% внешнеторгового оборота.

Денежная единица — форинт. По курсу Госбанка СССР на август 1971 г. 100 форинтов = 7,67 руб.

В. Водрин.

Важнейшие события. Развитие общественно-политической жизни в 1970 г. проходило под знаком юбилейных торжеств по случаю 100-летия со дня рождения В. И. Ленина, 25-летия освобождения Венгрии от фашизма (апрель), а также подготовки к X съезду ВСРП.

В течение года неоднократно рассматривались вопросы совершенствования системы управления экономикой, повышения жизненного уровня трудящихся, дальнейшего развития социалистической демократии. В соответствии с решениями, принятыми Февральским пленумом ЦК ВСРП, гос. и партийные органы осуществили мероприятия с целью улучшения социального положения женщин и молодежи, а также повышения их политической активности. При Совете Министров образован Совет по вопросам молодежи и образования. 16 апреля на совместном заседании ЦК ВСРП и Совета Министров были рассмотрены вопросы об улучшении работы местных советов и о дальнейшем развитии избирательной системы. Осенняя сессия Гос. собрания (октябрь) внесла изменения в положение о выборах (создаются более широкие возможности для выдвижения двух или нескольких кандидатов на одно место и для активного голосования), а также приняла закон о 4-м пятилетнем плане на 1971—75 гг. Совет Министров принял в числе других решения о повышении заработной платы преподавателям вузов, обслуживающему персоналу медицинских учреждений и некоторым другим категориям трудящихся (март), о стимулировании выращивания скота в личных хозяйствах членов кооперативов (март), об упорядочении квартирной платы с компенсацией для лиц, живущих на трудовые доходы (апрель), о программе жилищного строительства в 1971—75 гг. (октябрь), о регулярном повышении пенсий на 2% ежегодно (октябрь).

X съезд ВСРП (23—28 ноября) отметил, что за истекшие 4 года в ВНР неуклонно повышался жизненный уровень, укреплялась экономика, широкие слои трудящихся все более широко приобщались к участию в решении политических задач, к управлению государством. Одновременно были отмечены проблемы, требующие постоянного внимания со стороны партийных и гос. органов: борьба с бюрократизмом, повышение рентабельности производства и конкурентоспособности венгерских товаров на мировом рынке, недопущение неконтролируемого роста цен, повышение эффективности идеологической борьбы с течениями, чуждыми социализму. Съезд внес изменения в устав ВСРП: разрешено принимать в партию лиц с 18-летнего возраста.

Внешняя политика. В 1970 г. Венгрия поддерживала дипломатические отношения с 89 странами. Были установлены дипломатические отношения на уровне посольств с Экватором, Конго (Киншаса), ЦАР, Экваториальной Гвинеей, Коста-Рикой, Того, Сингапуром и Мальтой.

ВНР участвовала во всех крупных совместных мероприятиях, проведенных социалистическими странами по линии Организации Варшавского договора и СЭВ. Одно из таких мероприятий, совещание министров иностр. дел стран — участниц Варшавского договора, состоялось 21—22 июня в Будапеште. Венгерская партийно-правительственная делегация, возглавлявшаяся Я. Кадаром, принимала участие в праздновании 100-летия со дня рождения В. И. Ленина в Москве. Советские партийно-правительственная и партийная делегации, которые возглавлял Л. И. Брежнев, присутствовали на праздновании 25-летия освобождения Венгрии от фашизма (4 апреля) и на X съезде ВСРП. 16—17 марта во время визита Е. Фока в Москву состоялись советско-венгерские экономические переговоры. 15 сентября подписан протокол о результатах координации пароднохозяйственных планов обеих стран на 1971—75 гг. Партийно-правительственная делегация ВНР во главе с Я. Кадаром и Е. Фоком посетила ГДР (январь). П. Лощонци выезжал в МНР (июнь — июль), Е. Фок — в СФРЮ (июнь), Д. Каллаи — в ПНР (октябрь), Я. Петер — в НРБ (февраль), ПНР и ГДР (март). Венгрии посетили гос. секретарь по иностр. делам СФРЮ (январь), министр иностр. дел ЧССР (сентябрь), делегация ДРВ на парижских переговорах по Вьетнаму (октябрь). Состоялся обмен послами между ВНР и КНР (август—сентябрь). С ПНР заключено соглашение о научно-техническом сотрудничестве в области судоходства, с рядом др. соц. стран подписаны соглашения и протоколы о торговле.

В Венгрию приезжали президент Австрии Ф. Йонас (июнь), глава государства Судан Дж. Нимейри (июнь), президент Индии В. Гири (октябрь), министры иностр. дел Италии (май), Турции (ноябрь), японская парламентская делегация (июнь). П. Лощонци посетил ОАР, Судан, Танзанию (август), парламентская делегация во главе с Д. Каллаи — Турцию (май), Я. Петер — Бельгию (февраль), Швецию и Нидерланды (апрель), Норвегию (июнь). В мае состоялась поездка министра финансов П. Вайи в Перу, Боливию и Венесуэлу. Министр внешней торговли И. Биро выезжал в ФРГ (март); в ходе визита в ВНР западногерманского министра хозяйства К. Шиллера (октябрь) с ФРГ было подписано долгосрочное соглашение о торговле, экономическом и техническом сотрудничестве. Заключены также в числе других соглашения: с США — об урегулировании задолженности по коммерческим делам, не выплаченной вследствие начала второй мировой войны; с Марокко — о научно-техническом сотрудничестве; с Бразилией — о торговле, платежах, экономическом и научно-техническом сотрудничестве; с Алжиром — об экономическом сотрудничестве.

В. Праздн.

Культурная жизнь. Литература. Среди вышедших в 1970 г. художественных произведений отметим в первую очередь те, которые были так или иначе посвящены 25-летию освобождения Венгрии от фашизма. Это «Огненные шары» Б. Берты, «На пылевой земле» Д. Шинюша, «Времена года» А. Тиери, «Солнцеоплоднание» И. Талля, «Народ степей» и «Обед в замке» Л. Йеша, «Ливень в пейзаже» Л. Нада, «Божья медальон» П. Сабо, «Обретение родины» В. Иллеша, «День солнцестояния» П. Вереша и др. В одном из этих книг оживают события периода освобождения, в других отражается путь, пройденный с того времени, третьи связаны со временем освобождения если не прямо, то косвенно.

Вызвали интерес и многие произведения дебютантов. Правда, отдельные молодые писатели поддались влиянию крайностей моды и модернистских течений. Союз венгерских писателей создал в 1970 г. под эгидой ВКСМ Рабочее общество молодых писателей.

Вышли в свет книги о творчестве венгерских поэтов в писателе Л. Дарваша, Л. Немета, Ш. Гергея, Л. Дендьеш, Д. Йеша, И. Ваши и др.), а также иностранных авторов. В области литературной социологии предпринято издание книжной серии под названием «Открытие Венгрии». Первый том серии — «Горящее золото» Г. Мочара (рассказ об истории венгерской нефтяной промышленности и о современных нефтяниках). Второй том — «Лесники» Д. Варги (рассказ о венгерских лесах и жизни лесозаготовителей).

Были организованы книжные выставки к 100-летию со дня рождения В. И. Ленина. Прошли Дни советской культуры, в которых приняла участие делегация советских писателей. 4—11 мая в ВНР состоялась II Международная встреча поэтов. Премией Кошута в 1970 г. награждены поэты Д. Йеш и Ш. Вереш, литературный критик П. Паизи.

Театр. К июню 1970 г. в Венгрии было 25 драматических коллективов, имеющих постоянное местопребывание (не считая музыкальных, камерных и студенческих театров, экспериментальных и др. студий). Двадцать пятый театальный коллектив образовался именно в 1970 г. под названием «25-й театр». Количество театральных постановок за последние годы уменьшилось, однако число зрителей после меланхолического, но постоянного сокращения снова начало возрастать.

Вооружено коллекцией постановок пьес венгерских авторов. Среди них «Прощай!» И. Дарваша (театр им. М. Йокаи, Екешчаба), «Чистые» Д. Йеша (будапештский «Вигсинхаэ»), его же «Мельница в Шедь» (будапештский театр им. Агнии Йожефа), а также новые пьесы «Одерный графоман» Л. Немета (сегедский Национальный театр), «Несущий огонь» М. Хубан (театр им. Герца Пети, Г. Кадошлер). Сформирован коллектив «Вигсинхаэ», его же «Острые углы» в Будапеште (будапештский «Вигсинхаэ»); большой интерес вызвали «Йена главного прокурора» Эржебет Гальгоци (театр им. Йожефа Катони, Г. Кечемет), «Варварские превращения» Т. Череша (пешский Национальный театр), «Город для всех» Г. Мочара (сегедский Национальный театр). К 100-летию со дня рождения В. И. Ленина были поставлены «Главы о Ленине» Л. Дьюла, «Остался один» Национальный театр, а к 25-летию освобождения Венгрии — «Венгерский вопрос» Пальфи-Казимира (будапештский театр «Талия»).

В числе ставившихся произведений русских и советских авторов — «Дядя Ваня» А. Чехова (будапештский «Вигсинхаэ»), «8 июля» М. Шатрова (будапештский театр им. Агнии Йожефа), «На хвосте дельфина» Л. Чуковича (театр г. Солнок), пьесы И. Островского в Будапеште, А. Арбузова, Л. Зорина, Ю. Смуула и др. Из произведений современных западных авторов были сыграны, в частности, «Луитанское чудовище» П. Вайса (будапештский Национальный театр), «Следствие» — документальная драма Д. Фрица, рассказывающая о процессе над супругами Розенберг (пешский Национальный театр).

Незаметным вниманием пользовалась венгерская классика. Так, в Мискоцше в Будапеште г. Мискоцше поставлена новая постановка драмы И. Катони «Банк-бан», а в сегедском Национальном театре поставлена переработанная, ранее малоизвестная пьеса И. Мадача «Королева Мария». На сцене будапештского театра «Талия» была осуществлена интересная постановка по мотивам финского национального эпоса «Калевала».

Обогатилась программа летних театральных игр, которые состоялись в Сегеде, Будапеште, Мискоцше, Мискоцше и других местах. Ярким событием стал спектакль «Шар Эяты», сыгранный театральным коллективом г. Дьера в пещере близ местечка Фергетакон.

Венгерские театральные коллективы гастролировали в СССР, ПНР, ГДР, НРБ, ЧССР, СФРЮ, Финляндии, Австрии, Индии, на Цейлоне. В свою очередь, в Венгрию приезжали на гастроли труппы из СССР, ГДР, ЧССР, СФРЮ, СРР, Швейцарии и др. стран.

В 1970 г. премия Кошута получили актер Д. Кальман, режиссеры Э. Мартон, М. Синетар и Л. Вомаш. К и о. В 1970 г. создан 21 полнометражный художественный фильм. 10 кинокартин — социальные драмы: «Любовь» (реж. К. Маки), «Извержения» (реж. П. Бачо), «Агнец божий» (реж. М. Гинч), «Восток» (реж. А. Ковач), «Лето в Гольянах», «Заря загорается» (реж. М. Семеш), «Фильм о любви» (реж. И. Сабо), «С глазу на глаз» (реж. З. Варкоуни), «Высшая школа» (реж. И. Гааль), «Умеренный пояс» (реж. Жюль Кеэди Ковач). «Поездка вокруг моего черепа» (Ф. Каринти — Д. Ревес) — литературная инсценировка. «Грезы любви» («Ференц Лист») М. Келети (венгерско-советское производство), «Не плачь, красавица Марта Мадар» — документальный фильм. «Личь один телефонный звонок» (реж. Ф. Мамчеров), «Ангел смерти» Н. Н.» (реж. Л. Хершко), «Иероним — это я!» (реж. И. Тимар), «Витязь Дьюла зимой и летом» (реж. И. Банчаи Лауро) — сатирические кинокартины. «Приговор» (реж. Ф. Коша, совместное производство с ЧССР и СРР), «Хорошая венгерская комедия» (реж. Т. Банович) — исторические драмы. «Убийца находится в доме» (реж. Р. Бал) — документальный фильм.

Фильмы «С глазу на глаз», «Личь один» созданные к 25-летию освобождения Венгрии, посвященные теме национального самознания. Социальные и психологические конфликты, связанные с проведением хозяйственной реформы, раскрыты в кинокартинах «Извержения», «Эстафета» и «Заря загорается». Человеческие взаимоотношения глубоко раскрыты в «Любовь», «Фильм о любви», «Высшая школа». Многие венгерские фильмы были отмечены на международных кинофестивалях. Так, в Каппе получили премию фильм

«Высшая школа», в Лейпциге — «Провисствие», в Мангейме — «В незаконной пьесе». Ж. Оберхаузен — «Методы». Премия Кошута в 1970 г. получили режиссеры З. Фабри и А. Ковач, оператор Ф. Сеченьи.

Музыка. В 1970 г. столичные оперные театры поставили новую венгерскую оперу И. Мадача — Д. Ранки «Трагедия человека», «Лауренсио» Крейна, «Порги и Бесс» Гершвина. Были возобновлены одноактные балеты Варгоа «Чудесный мандири», «Деревенский прыжок», «Замор генерала Синия Борда», опера Понциети «Лючия ди Ламмермур», «Цыганский барон» И. Штрауса, «Валькирия» Вагнера, «Роландина» Генделя.

Отмечались 25-летие со дня смерти Бартока и 200-летие со дня рождения Бетховена, Торнества, посвященные памяти Бартока, длились до весны 1971 г. Крупными событиями в рамках этих торжеств были Международный конкурс хороших коллективов в Дебрецене и Будапештские музыкальные недели. В память Бетховена только в Будапеште в театральном сезоне 1970—71 г. прошло почти 50 концертов.

III концерт А. Селлэнса отмечен первой премией в Париже на композиторской трибуне ЮНЕСКО. С большим успехом исполнено сочинение Ж. Дюрю «Альтамбра» на фестивале, организованном международным Обществом современной музыки в Базеле. Искусство музыкальных недель высокую оценку критиков получила кантата И. Ланга «Давайте хоминем» («Восславляйте человека»). Обратили на себя внимание также посвященная В. И. Ленину оратория К. Лендваи «Орогенез», произведение Т. Шаари для тенора и оркестра «Диагноз-1969» (на стихи М. Вади), «Концерт-Гроссо» И. Шарварьи.

Премией Кошута награждены певца Эрнебет Хази, дирижер А. Кордош, композиторы Б. Бельи Варгоа (П. Комлош, Г. Немет, Ш. Шевич, К. Вотван).

Изобразительное искусство. Одно из противоречий, типичных для 1970 г., заключалось в том, что часть венгерских художников требовала более широкого поля деятельности для представителей модернистских направлений (нон-фигуративизм, абстракционизм), тогда как большинство деятелей венгерского изобразительного искусства или оставалось на позициях социалистического реализма, или же следовало реализму в широком понимании этого термина. Лица, ответственные за политику в области культуры, оказывали разнообразную поддержку художникам, создающим произведения в социалистическом духе. В то же время они предоставляли возможность показывать произведения и художникам других направлений, если это не причиняло вреда политике партии.

Значительными были выставки картин, плакатов, художественных фотографий, организованные по случаю 25-летия осво-

ждения Венгрии и 100-летия со дня рождения В. И. Ленина. II биеннале знаменитых работ выставка «Наша новая графика», выставка оформления интерьера, биеннале декоративного текстиля в Сомбатхее, экспозиция художественного фарфора, а также выставки работ Ене Варча, Гезы Фони, Бельи Кондора, Ференца Медьшечи, Эржики Лигети, Эржебет Шаар, Тибора Вилта, Иштвана Радора. Среди экспозиций зарубежного искусства — выставка современной советской живописи, советского металлургического искусства, белорусского народного и прикладного искусства, работ молодых советских художников, «Ленин в графике», «Искусство старой Болгарии», «Искусство древнего Перу». Венгерское изобразительное искусство демонстрировалось на международных фестивалях и выставках в Польше, Индии, Франции, Италии, Японии. Были организованы венгерские художественные выставки в Москве, Париже, Варшаве.

Премией Кошута награждены живописцы А. Бернат и Г. Фони, скульптор И. Кишиш.

Архитектура. Примерами удачного сочетания требований целесообразности и художественности являются построенные в последние годы здания больниц в Казинцварцине и Цегеледе, гостиниц «Интеркоинтенталь» в Будапеште и «Мирриа» в Балатофордеде, химического ин-та в Дебрецене, здания фабрики текстильного комбината в Машкольпе, библиотеки Технического ин-та тяжелой промышленности в Машкольпе, ТЭС им. Гагарина в Дьбёнцье, консервного завода в Дебрецене.

Типовое проектирование и крупносерийное производство по-прежнему не позволяют найти удачный силуэт жилого квартала или небольшого города: зачастую он бывает однообразным. Однако за последние десятилетия в Венгрии при строительстве жилых массивов достигнуты значительные результаты в точки зрения архитектурной эстетики. Примеры этого — микрорайоны Келленфельди, Обуда, Уйпалота в Будапеште, кварталы Деинвароша в Кечкешмете и западного района в городе Печ. Горько об удачных архитектурных и инженерных решениях отдельных объектов, называем прежде всего станциях метро первой очереди в Будапеште, метрополитена «Нештадло», «Барошгер», «Обактер», холлодильную башню в Дьбёнцье, телевизионные башни в Пече и Шопроне.

Особого внимания заслуживает реконструкция старинных городов и отдельных исторических объектов (Шопрон, Кесег, Эгер, крепость в Буде и др.). В ходе ее создается гармоничное единство старых и новых архитектурных сооружений.

За 1970 г. премии Миклоша Ибля были удостоены 11 венгерских архитекторов — в премии I степени — Т. Миклош, А. Рейшль, И. Фарнаш, Й. Надь.

ВЕНЕСУЭЛА

(Республика Венесуэла)

Общие сведения. Венесуэла — государство в сев. части Юж. Америки. Площадь — 912 тыс. км². Население — 10 755 тыс. чел. (оценка 1970 г.). Столица — Каракас (с пригородами — 2064 тыс. чел. в 1969 г.). Гос. язык — испанский.

Государственный строй. Глава государства и правительства — президент, избираемый населением на 5 лет; с 11 марта 1969 г. — Р. Кальдера. Высший законодательный орган — конгресс. Состоит из сената (56 членов, включая 4 пожизненных) и палаты депутатов (216 членов), избираемых населением сроком на 5 лет. Министр иностранных дел — А. Кальвани.

Политические партии и профессиональные союзы. Социал-христианская партия — «КОПЕЙ». Правящая. Оси. в 1946 г. Выражает интересы крупных финансовых кругов, землевладельцев и верхушки католической церкви. Ген. секретарь — А. Бохон. В сенате — 16 мест, в палате депутатов — 59. Демократическое действие (ДД). Оси. в 1941 г. Пред. — А. Лейденс, ген. секретарь — К. А. Перес. В сенате — 19, в палате — 66 мест. И аб и р а т е л ь н о е движение народа (ИДН). Оси. в 1967 г. в результате раскола партии ДД. Пред. — Л. Бельтран Прието. В сенате — 5, в палате — 25. Республиканско-демократический союз (РДС). Оси. в 1946 г., объединяет гл. обр. среднюю и мелкую буржуазию. Лидер — Х. Вильяльба. В сенате — 3, в палате — 20. Национально-демократический фронт (НДФ). Оси. в 1964 г. Пред. — М. Вегас. В сенате — 1, в палате — 4. Народная демократическая сила (НДС). Созд. в 1962—63 гг. Выступает в защиту

нац. суверенитета и независимое экономич. развитие страны. Пред. — В. Ларрасабаль. В сенате — 2, в палате — 10. Национально-революционная партия (НРП). Оси. в 1969 г. на базе революционной партии националистической интеграции. Лидеры — Х. Мансо Гонсалес, М. Гарсия Макле и др. Националистический народный авангард. Оси. в 1964 г. Лидеры — Х. Эррера Оропеса и Г. Гальегос Ортис. Союз движения вперед. Оси. в 1967 г. Пред. — Э. Сильва Телера. В сенате — 1, в палате — 5. Националистический гражданский крестовый поход. Оформился в 1968 г. Лидер — бывший диктатор М. Перес Хименес. В сенате — 4, в палате — 21.

Коммунистическая партия Венесуэлы (КПВ). Возникла в подполье в феврале 1931 г. Организационно оформилась в 1937 г. Ген. секретарь — Х. Фарна. Революционное движение левых (РДЛ). Созд. в 1960 г. С мая 1962 г. действует нелегально. Лидеры — С. Сазс Мерида и А. Мартин.

Конфедерация трудящихся Венесуэлы (КТВ). Оси. в 1959 г. Св. 1,3 млн. членов. Входит в ОРИТ. Пред. — Ф. Оливю. Единный центр трудящихся Венесуэлы (КУТВ). Прогрессивная рабочая организация. Оси. в 1963 г. Ок. 250 тыс. членов. Входит в ФВП. Пред. — К. Вильегас. Крестьянская федерация Венесуэлы. Оси. в 1959 г. Пред. — Х. Эрнандес.

Экономика. В 1970 г. ВВП в ценах 1957 г. увеличился на 5% (на 3,8% в 1969 г.) и составил 47 млрд.

бол. (ок. 11 млрд. долл.). В 1969 г. доля (%) в ВВП нефтяной пром-сти — 21,8, обрабатывающей (без нефтепереработки) — 12,0, с. х-ва (включая рыболовство и лесоводство) — 6,8, стр-ва — 4,4, транспорта и связи — 3,3, электроэнергетики и водоснабжения — 2,6, горнорудной пром-сти — 1,0, сферы услуг — 33,6, торговли — 14,5.

На начало 1969 г. иностранные капиталовложения в экономику составляли 26,5 млрд. бол., из них 71,4% приходится на долю США. Иностранный капитал в Венесуэле (1968 г.), первоначальная стоимость в млн. бол., в скобках — балансовая стоимость) — 26 457 (10 524), в т. ч. в нефтяной пром-сти — 20 363 (5581), (горнорудной — 943 (471), обрабатывающей — 2790 (2363), с. х-ве — 5 (5), стр-ве — 71 (57), сфере услуг — 380 (270), торговле — 1209 (1100), банки — 231 (231), страховые компании — 58 (56), прочие — 407 (390).

В 1970 г. добыто 194 млн. т нефти, в т. ч. иностранными компаниями — 191 млн. т: «Креол петролеум корп.» — 79, «Шелл де Венесуэла» — 48, «Мене Гранде ойл» — 21, «Венесуэлан саи ойл» — 12 млн. т; доля гос. компании «Венесуэльская нефтяная корпорация» — 2,3 млн. т. В стране переработано ок. 35% добытой нефти. В 1970 г. торги на разведку и разработку нефтеносных участков в юж. части лагуны Маракайбо общей площадью в 250 тыс. га на основе подрядных договоров выиграли америк. фирмы «Оксидентл» и «Мобил» и англ. «Шелл». В декабре конгресс принял решение о повышении расчетных цен на нефть и нефтепродукты и подоходного налога с нефтяных компаний до 60% их валовой прибыли. Добыча в 1970 г.: железной руды — 21,8 млн. т, золота — 680 кг, алмазов — 500 тыс. каратов, угля — 39 тыс. т.

С 1968 г. по 1968 г. инвестиция США в обрабатывающую пром-сть увеличились в 2,5 раза (до 1,7 млрд. бол.). В 1969 г. прирост продукции в этой отрасли (исключая нефтепереработку) составил 5,2%, стоимость продукции — 9498 млн. бол. (в ценах 1957 г.). Наибольший удельный вес имеют (%): пищевая — 20,6, химическая — 9,7, текстильная — 8,7, производство напитков — 8,1, автосборочная — 6,1, табачная — 4,9, мебельная — 4,4, бумажная — 4,3, черная металлургия — 4,2, машиностроение (исключая сборку автомобилей) — 0,8. В 1969 г. выплавлено (тыс. т) чугуна — 520, стали — 840 (в т. ч. гос. комбинатом СИДОР: чугуна — 520, стали — 711); выпущено (тыс. шт.) автомобилей и автобусов — 73,1, в т. ч. легковых — 52,3. Установленные мощности электростанций на конец 1969 г. — 3145 тыс. кВт, выработка электроэнергии — 11,7 млрд. кВт-ч.

В 1969 г. с. х. производство (без рыболовства и лесоводства, в ценах 1957 г.) увеличилось на 3,1% (в 1968 г. на 5%). Стоимость с. х. продукции в текущих ценах — 3448 млн. бол., в т. ч. (%): растениеводства — 59,4, животноводства — 40,6. Сбор основных с. х. культур (тыс. т, в скобках — площадь в тыс. га): кукуруза — 692 (639), рис — 271 (125), картофель — 151 (16), сахарный тростник — 4500 (71), кофе — 64 (340), какао-бобы — 25 (70), табак — 10 (8), хлопок-сырец — 42 (50). Поголовье (в тыс.): кр. рог. скот — 7000, свиньи — 2027. Производство (тыс. т) мяса — 228, в т. ч. говядины и телятины — 192, свинины — 34; молока — 767 млн. л. Улов рыбы — 134 тыс. т.

Исполнение гос. бюджета в 1970 г. (млн. бол.): доходы — 10 252, расходы — 10 286. Стоимость жизни в 1970 г. возросла на 6%.

Протяженность посейших дорог — 41,8 тыс. км, в т. ч. с твердым покрытием — 18,4 тыс. км (на 1 января 1970 г.). На 1 января 1970 г. насчитывалось (тыс. шт., уточненные данные) легковых автомобилей — 556, грузовиков и автобусов — 194.

В 1969 г. (в ценах фоб; млн. бол.) экспорт — 13719, импорт — 6865. В связи с огромной зависимостью от рынка США, ростом неэквивалентности обмена и ограничениями на импорт венесуэльской нефти, введенными правительством США в 1959 г., сальдо торгового баланса имеет устойчивую тенденцию к сужению (с 7,9 млрд. бол. в 1964 г. до 6,85 млрд. бол. в 1969 г.). Главные статьи экспорта в 1969 г. (в % к итогу): нефть — 65,6, нефтепродукты — 26,6, железная руда — 5,5, кофе — 0,5, какао — 0,2; импорт: машины и оборудование (включая средства транспорта) — 42,2, сырье и материалы — 33,0, продовольствие и напитки — 5,2, прочие потребительские товары — 16,1, строительные материалы — 4,3.

Доля (%) в экспорте: США — 33,6, Аруба и Кюрасао — 19,6, Канада — 11,8, Великобритания — 5,1, Тринидад и Тобаго — 4,9; в импорте: США — 49,5, ФРГ — 9,5, Япония — 7,0, Великобритания — 5,4, Италия — 4,6, Канада — 4,5.

Платежный баланс в 1969 г. сведен с положительным сальдо в 9 млн. долл., в т. ч. по текущим операциям — с дефицитом в 259 млн. долл. Гос. долг на 31 декабря 1970 г. — 5214 млн. бол., в т. ч. внешний — 2651 млн. бол. Золото-валютные запасы на начало 1971 г. — 1015 млн. долл. Денежная единица — боливар. Обменный курс 1 долл. США = 4,5 бол., для нефтяных и горнорудных компаний — 1 долл. США = 4,4 бол., для других экспортеров — 1 долл. США = 4,48 бол.

Важнейшие события. Неустойчивость коалиции с ИДН и НДС вынудила правящую партию выступить в январе 1970 г. в соглашение с партией Демократическое действие, которая оказывает поддержку правительству на определенных условиях, нередко парализующих его деятельность. В противовес социал-христианскому правительству наиболее влиятельная оппозиционная партия ИДН вместе с партией НДС и РДС 30 апреля создали блок «Новая сила», чтобы добиться единства действий всех демократических и прогрессивных кругов. Председатель ИДН Л. Бельтран Прието заявил, что блок будет вести борьбу против дальнейшей передачи нефтяных месторождений иностранцам. Однако блок не имеет единой программы вследствие разносторонности между входящими в него партиями. В октябре ИДН утратила контроль над Конфедерацией трудящихся Венесуэлы. 6-й конгресс избрал председателем КТВ сенатора Ф. Оливо из партии ДД.

По-прежнему остро стоял вопрос о защите национальных природных богатств, в частности нефти, от посягательства иностранных, прежде всего американских, монополий, о пересмотре неправомерного торгового договора 1952 г. с США, о нарушении автономии университетов. В феврале президент Р. Кальдера высказался за пересмотр договора с США и увеличение поставок нефти в США по справедливым ценам. В июне эти вопросы обсуждались во время визита Р. Кальдеры в США. В ноябре делегация «Национального фронта в защиту нефти», посетившая Вашингтон, потребовала отменить ограничения на ввоз нефти в США.

В августе конгресс одобрил закон об университетской реформе, по которому правительство получило право назначать советы университетов. Принятие закона, практически ликвидировавшего автономии университетов, вызвало студенческие волнения в столице. В сентябре войска заняли ун-т в г. Маракай, а в октябре Центральный ун-т и Национальный педагогический институт в Каракасе, происходили столкновения между студентами и полицией в Мериде.

КПВ осудила раскольническую деятельность группы во главе с членом ЦК Т. Петковым, которая вы-

ступила с антиленинских позиций по важнейшим проблемам венесуэльского революционного и международного коммунистического движения. Группа Петкова нашла поддержку членов Политбюро ЦК — П. Маркеса, Э. Торреса, Х. Лайрета и Э. Родригеса Баусы, которые, оставив свои посты, выступали против КПВ и ее руководства. Декабрьский пленум ЦК КПВ исключил их из состава Политбюро ЦК (в январе 1971 г. IV съезд КПВ исключил из партии участников фракционной антипартийной группы Петкова — Маркеса).

Внешняя политика. В апреле 1970 г. восстановлены дипломатич. отношения с СССР. Установлены дипломатич. отношения с Угандой, Кенией, Сенегалом, Замбией, БСК (март — июль). Р. Кальдера высказывался против изоляции Кубы и призвал страны Лат. Америки создать единый блок в поддержку своих требований к США.

В июне в Порт-оф-Спейне (о. Тринидад) парафированным протоколом о 12-летнем моратории на претензии Венесуэлы на часть территории Гайаны завершены переговоры с Гайаной. В Каракасе состоялись переговоры с Колумбией по вопросу о принадлежности нефтеносного континентального шельфа (полуостров Гоахира и архипелаг Монхес) и о нелегальной иммиграции колумбийцев в Венесуэлу. В ноябре они были продолжены в Риме. Венесуэлу посетили министры иностранных дел Чили (август) и Боливии (декабрь). В октябре министр иностранных дел А. Кальвани выезжал в Испанию (вместе с министром обороны), в ноябре — в Перу, в декабре — в Италию, Францию и ФРГ. В октябре подписано экономическое соглашение с Мексикой и соглашение о культурном обмене и техническом сотрудничестве с Тринидадом и Тобаго.

М. Мартинес.

ВЕРХНЯЯ ВОЛЬТА (Республика Верхняя Вольта)

Общие сведения. Верхняя Вольта — государство в Зап. Африке. Площадь — ок. 275 тыс. км². Население — 5,1 млн. чел. (оценка 1969 г.). Офф. язык — французский. Столица — Уагадугу (115 тыс. жит., 1968 г.).

Государственный строй. По конституции 1970 г. глава государства и главнокомандующий вооруженными силами — президент (генерал С. Ламизана, избран 20 декабря 1970 г.). Законодательный орган — Национальное собрание (57 депутатов), избираемое на 5 лет. Премьер-министр — Жерар Уэдраого. Мин. иностранных дел — Ж. Коомбо. До 20 декабря 1970 г. вся полнота власти принадлежала Верховному совету вооруженных сил, функции главы государства и правительства исполнял С. Ламизана, функции парламента — Консультативный к-т (41 чел.), мин. иностранных дел был М. Зороме.

Политические партии и профсоюзы. Вольтйский демократический союз (ВДС). Осн. в 1947 г. Опирается на вождей племен, пользуется особой поддержкой президента БСК Ф. Уфуа-Буаьи. 37 депутатов. Пред. — Жерар Уэдраого, ген. секретарь — Жозеф Уэдраого. Движение за национальное освобождение (ДНО). Осн. в 1958 г. Опирается на интеллигенцию и учащуюся молодежь. 6 депутатов. Ген. секретарь — Ж. Ки-Зербо. Партия африканской репергруппировки (ПАП). Осн. в 1959 г. Как и ДНО, выступает против капиталистического пути развития Верхней Вольты. 12 депутатов. Пред. — Д. Траоре, ген. секретарь — Л. Уэдраого. Партия национальной репергруппировки (ПНП). Осн. в 1970 г. Выступает за ликвидацию многопартийности и объединение всех политических сил в Демократический национальный фронт. Ген. секретарь — Ф. Бассоле. Союз новой республики Верхняя Вольта. Лидер — Б. Блэз. Группировка народного действия (ГНД). Партия вольтйских трудящихся (ПВТ). Созд. в 1970 г. Опирается на реакционную часть профсоюзов. Профсоюзное объединение вольтйских трудящихся. Пред. — З. Траоре. Африканская конфедерация профсоюзов. Связана с ВКТ. Пред. — Жозеф Уэдраого. Экономика. Программа экономического развития (1967—70 гг.) выполнена на 68%, финансировалась гл. обр. за счет иностранной помощи (в млрд. афр. фр.: Франция — 10,5, ЕСЗ — 3,8, ФРГ — 1). Трудности, возникшие после девальвации франка в 1969

г., продолжали отрицательно сказываться на экономике: росли объем внешних платежей и цены на товары первой необходимости, снизилась покупательная способность населения, темпы прироста с.-х. продукция отставали от прироста населения. Прирост ВВП — 2% в год. Продолжался курс на интенсификацию и диверсификацию с. х-ва, создавались гос. региональные организации развития, ведавшие закупкой и сбытом с.-х. сырья, распределением с.-х. инвентаря, ядохимикатов, сортовых семян. Возросло производство экспортных культур. В 1969/70 г. сбор (тыс. т) просо и сорго — 923, кукурузы — 140, арахиса — 140, риса — 60, гороха — 60, маниока — 30, батата — 25, хлопка неочищенного — 32, ядер карите — 20,6, кунжута — 2,9. Поголовье (1969 г., млн.) кр. рог. скота — 2,4, овец и коз — 3, ослов и лошадей — 0,3, свиней — 0,11, птицы — 5. Доля промышленной продукции в ВВП — 5,6%. Произведено 22,5 млн. кВт-ч электроэнергии (1969 г.). В 1970 г. вошли в строй кирпичный з-д, сигаретная ф-ка, 2 хлопкоочистительных з-да. В 1969 г. (млрд. афр. фр.): в скобках — в 1968 г.) экспорт — 5,3 (5,2), импорт — 12,4 (10,1). Доля Франции в импорте — 45,6%. Бюджет на 1970 г. сбалансирован с превышением доходов над расходами в 580 млн. афр. фр. В 1970 г. был погашен долг государства вольтйским торговцам и предпринимателям.

Важнейшие события и внешняя политика. В 1970 г., накануне парламентских выборов, активизировалась деятельность политических партий. Прошли съезды ВДС и ГНД (май), ДНО (июль), ПАП (август), создан ряд новых партий и группировок. 14 июня в результате референдума одобрен проект новой конституции, выработанный комиссией из представителей различных политических партий. В августе освобожден из заключения М. Ямеого (бывший президент страны, свергнутый в 1966 г. и приговоренный в 1969 г. к 5 годам тюрьмы за растрату гос. средств). 20 декабря состоялись парламентские выборы; ПНП, ПВТ и ГНД призвали своих сторонников воздержаться от участия в выборах, т. к. возможная победа одной или двух партий противоречит идее национального единства. Согласно конституции, в течение 5 лет посты президента и 1/3 министерских в «правительстве переходного периода» смогут занимать только военные.

В феврале в Уагадугу состоялся фестиваль африканских фильмов. В ноябре Верхняя Вольта осудила агрессию португальских колонизаторов против Гвинеи; создан к-т в поддержку гвинейского народа.

В июне М. Зороме посетил ФРГ, США и Канаду, млн. планирования и общественных работ П. Клаведамби выезжал в Израиль. В Верхней Вольте побывали гос. секретарь по делам сотрудничества при министре иностранных дел Франции И. Бурж, подписавший многостороннее соглашение о сотрудничестве и помощи (март), пред. подкомиссии по делам Аф-

рики палаты представителей США Ч. Диггс (апрель), пред. комиссии ЕЭС по вопросам помощи и развития (июль) и др.

В марте в Уагадугу делегация НРБ подписала торговое соглашение с Верхней Вольтой, в сентябре такое соглашение подписано в Брюсселе (Бельгия) между Верхней Вольтой и СРР. Л. Авдонина.

ВЬЕТНАМ

Вьетнам — страна в Ю.-В. Азии, на п-ове Индокитай. 2 сентября 1945 г. в результате победы национальной народно-демократической революции провозглашена Демократическая Республика Вьетнам (ДРВ). В декабре 1946 г. французские империалисты, нарушив соглашения, начали захватническую войну против ДРВ, в ходе которой создали на оккупированной территории юга страны марионетное государство Вьетнам. В войне сопротивления 1946—54 гг. вьетнамский народ отстоял независимое демократическое государство — ДРВ. Женевские соглашения 1954 г., восстановившие мир в Индокитае, признали независимость, единство и территориальную целостность Вьетнама. В соответствии с этими соглашениями между Сев. и Юж. Вьетнамом была установлена временная демаркационная линия по 17-й параллели; в июле 1956 г. должны были состояться всеобщие выборы с целью мирного объединения страны, сорванные по вине южновьетнамских властей, поддерживаемых США, которые с 1954 г. оказывают военную помощь сайгонскому режиму в его попытках подавить национально-освободительную борьбу южновьетнамского народа. С 1960 г. эту борьбу организует и возглавляет Национальный Фронт Освобождения Южного Вьетнама (НФОЮВ). В марте 1965 г. регулярные войска США начали непосредственные военные действия против Армии освобождения и всего патристического населения Юж. Вьетнама. С февраля 1965 г. американская авиация приступила к регулярным бомбардировкам ДРВ, продолжавшимся до ноября 1968 г. После этой даты периодическим бомбардировкам продолжали подвергаться южные р-ны ДРВ. В 1969 г. в Париже начались четырехсторонние переговоры делегаций ДРВ, НФОЮВ, США и сайгонской администрации.

ДЕМОКРАТИЧЕСКАЯ РЕСПУБЛИКА ВЬЕТНАМ (ДРВ)

Общие сведения. ДРВ — государство в сев.-вост. части п-ова Индокитай. Площадь — 158,8 тыс. км². Население — св. 20 млн. чел. (оценка 1969 г.). 85% населения — вьетнамцы (кинь), в стране живут также тай (св. 500 тыс.), мыонг (420 тыс.), тхай (400 тыс.), китаец (200 тыс.), чунг, мео, ман и др. Столица — Ханой (1,3 млн. жит. с пригородами).

Государственный строй. ДРВ — социалистическое государство. По конституции высший орган гос. власти — однопалатное Национальное собрание, избираемое на 4 года, а в период между сессиями — его Постоянный комитет. Пред. ПК — Чыонг Тинь. Национальное собрание избирает президента и вице-президента ДРВ на 4 года. Президент возглавляет работу Особого политического совещания, является пред. Совета национальной обороны и главнокомандующим вооруженными силами, рекомендует Национальному собранию кандидатуру премьер-министра. Президент ДРВ — Тон-дык-Тханг (с 1969 г.), премьер-министр — Фам-ван-Донг, мин. иностранных дел — Нгуен-зуй-Чинь.

Политические партии, профсоюзы и др. общественные организации. Партия трудящихся Вьетнама (ПТВ). Созд. в 1930 г. (до 1951 г. — Коммунистическая партия Индокитай). Св. 1,1 млн. членов и кандидатов (1970 г.). Первый секретарь ЦК — Ле Зуан. Демократическая партия. Созд. в 1944 г. Выражает интересы части интеллигенции и мелкой национальной буржуазии. Ген. секретарь — Нгуен-суан-Ием. Социалистическая партия. Созд. в 1946 г. Объединяет часть интеллигенции. Ген. секретарь — Нгуен Сиен. Федерация профсоюзов Вьетнама. Осн. в 1946 г. (до 1961 г. — Всеобщая конфедерация трудящихся Вьетнама). Входит в ВФП. В 1969 г. — св. 1,1 млн. членов. Пред. — Хоанг-хуок-Вьет. Союз трудящихся молодежи Хо Ши Мина. Осн. в 1931 г. В 1969 г. — 2,6 млн. членов. Первый секретарь ЦК — Ву Куанг. Все молодежные организации ДРВ объединены в Федерацию вьетнамской молодежи. Входит в ВФДМ. Союз вьетнамских женщин. Осн. в 1946 г. Входит в МФДЖ. Пред. Исполкома — Нгуен-тхи-Тхан. Все политические партии, общественные и религиозные организации входят в Отечественный фронт Вьетнама. Созд. в 1955 г. Св. 10 млн. членов. Пред. ЦК — Тон-дык-Тханг, ген. секретарь — Чай-хуу-Зуйет.

Экономика ДРВ в 1970 г., как и в др. годы с начала войны, была подчинена задаче отражения вражеского нападения и обеспечения развития народного хозяйства в условиях войны. Еще больше возросла военная, экономическая и иная помощь ДРВ со стороны социалистических государств, прежде всего — СССР. Ключевые позиции в экономике занимает социалистический сектор; в кустарном производстве и мелкой торговле сохраняются гос.-частный и частный секторы. В 1970 г. сохранена практика годового планирования. План на 1970 г. был направлен на восстановление народного хозяйства, пострадавшего от агрессии США, и укрепление оборонной мощи страны. В августе — сентябре проведена двухмесячная кампания с целью выполнения плана 1970 г.

Промышленность. Удельный вес промышленности и кустарных промыслов в экономике — св. 50%. В результате рассредоточения большинства предприятий в 1966—68 гг. насчитывается, помимо предприятий центрального подчинения, 1200 средних и мелких предприятий. В 1969 г. стоимость промышленной и кустарной продукции возросла по сравнению с 1968 г. на 6%. Восстановлен и реконструирован ряд предприятий, пострадавших от налетов авиации США. В 1969 г. (1967 г. = 100) выработка электроэнергии — 152, продукция машиностроения и металлообработки — 117,2, текстильной и швейной промышленности — 114,5, пищевой — 123,7. В 1969 г. (по сравнению с 1968 г.) добыча угля возросла на 5,6%, лесозаготовки — на 4%, производство строительных материалов — на 52%. Выполнены планы выпуска с.-х. машин и инвентаря, изделий легкой промышленности. В 1969 г. продукция

местной промышленности ряда провинций по сравнению с 1968 г. возросла (в провинции Намха — на 10%, в Куангине — на 14,4%, в Хайхынге — на 18,3%).

Сельское хозяйство. Кооперировано 94,3% крестьянских хозяйств (в начале 1971 г. число кооперативов — 22,5 тыс.). Под продовольственными культурами — 90% посевных площадей; их возделыванием занято 80% занятых в с. х-ве. В 1969—70 гг. возросли площади под рисом (на 80 тыс. га), особенно под яровым. На 430 тыс. га из 800 тыс. получено за 2 урожая в среднем по 5 т риса с га. В 1970 г. возросли площади под сахарным тростником, табаком и хлопчатником, их урожайность и сборы. Увеличились поставки с. х-ву азотных удобрений. Сохранялась карточная система на рис и ряд др. товаров первой необходимости.

Транспорт. Длина (тыс. км) ж. д. — св. 1, автодорог — св. 10, из них 2,5 построено в 1969 г. К 1969 г. имелось 30 тыс. автомашин. В 1969 г. объем внутренних перевозок возрос по сравнению с 1968 г. на 10%; местные перевозки составили 54% тоннажа и 36% тоннокилометров всех товарных перевозок ДРВ.

Внешняя торговля. В 1970 г. основными торговыми партнерами ДРВ были социалистические страны, в первую очередь СССР; их доля во внешне-торговом обороте — св. 80%. В импорте ДРВ средства производства составили ок. 85%. Ок. 50% экспорта — продукция горнодобывающей и лесной промышленности, 30% — обувь, швейные, художественные и кустарные изделия, ок. 20% — с.-х. продукты. Из капиталистических стран главные контрагенты — Япония, Франция, Сянган; из развивающихся стран — ОАР.

Денежная единица — донг. По курсу Госбанка СССР на август 1971 г. 100 донгов = 30,60 руб.

Важнейшие события и внешняя политика. В 1970 г. для решения задач достижения полной победы над американскими агрессорами и строительства социализма в ДРВ проводился ряд кампаний; главными были кампании: за производительный труд и экономию; за развитие демократии в деревне и усиление коллективного хозяйствования; за повышение личных качеств членов партии. Основная цель этих тесно связанных друг с другом кампаний — лучшая организация производства и повышение производительности труда. С этой целью приняты также ряд мер: по усилению материального стимулирования (перевод все большего числа рабочих на сдельную оплату труда, стабилизация норм обязательных поставок с.-х. продукции государству, меры по повышению заинтересованности кооперативов и крестьянских семей в развитии свиноводства), по борьбе с хищениями и расточительством (в октябре принят указ о наказании за преступления, связанные с посягательством на социалистическую собственность), по усилению работы с кадрами и по сокращению партийно-административного аппарата в р-нах и вышестоящих инстанциях.

В 1970 г. ДРВ продолжала борьбу против агрессии США, за справедливое решение вьетнамской проблемы. В течение всего года в Париже продолжались четырехсторонние переговоры делегаций ДРВ, НФОЮВ, США и сайгонской администрации. Делегация США упорно отказывалась обсуждать требование ДРВ и НФОЮВ о полном и безоговорочном выводе войск США и их сателлитов из Юж. Вьетнама, настаивая на т. н. обходном выводе войск. Делегация НФОЮВ в Париже неоднократно вносила предложения, которые должны были способствовать прогрессу переговоров. 17 сентября

предложения Временного революционного правительства РЮВ подробно изложила Нгуен-тхи-Бинь (см. стр. 244). В ответ на это 7 октября президент США Р. Никсон сформулировал 5 пунктов решения вьетнамской проблемы, подтвердивших неизменность позиций США (см. статью Вьетнам. ДРВ. Важнейшие события и внешняя политика в «Ежегоднике БСЭ» 1970 г.), и полностью игнорировал предложения ВРП РЮВ, изложенные Нгуен-тхи-Бинь; Р. Никсон дал понять, что к весне 1971 г. 250—260 тыс. солдат США все еще будут оккупировать Юж. Вьетнам, а по поводу т. н. графика полного вывода в 1971 г. все еще будут вестись переговоры (31 мая 1971 г. численность войск США в Юж. Вьетнаме составляла ок. 256 тыс. чел., не считая южнокорейских, тайландских, австралийских и новозеландских военнослужащих). Правительство ДРВ безоговорочно поддержало предложения ВРП РЮВ.

В 1970 г. резко возросло число разведывательных полетов авиации США над ДРВ; только с 20 января по 30 апреля зарегистрировано 17360 таких полетов (за весь 1969 г. — 11810). Продолжались многочисленные налеты на р-ны ДРВ, расположенные между 17-й и 20-й параллелями (одной из самых варварских была четырехдневная бомбардировка в апреле провинции Куангбинь по Нгеан и р-на Виньлин). В ночь на 21 ноября несколько групп бомбардировщиков США совершили бандитские налеты на ряд населенных пунктов в р-нах Хайфона и 5 др. городов ДРВ; были также обстреляны ракетами окрестности Ханоя.

В 1970 г., как и в предыдущие годы, мировая общественность выражала широкую поддержку вьетнамскому народу. По решению Международного координационного комитета Стокгольмской конференции по Вьетнаму в марте в Стокгольме состоялась 2-я всемирная конференция миролюбивых сил по Вьетнаму. В октябре в Стокгольме работала Международная комиссия по расследованию военных преступлений США во Вьетнаме, выразившая волю представителей прогрессивной общественности 62 стран и св. 30 международных организаций. 26 октября — 1 ноября по призыву ВСМ проведена Международная неделя солидарности с народами Вьетнама, Лаоса и Камбоджи. В ноябре в Стокгольме состоялась Всемирная конференция миролюбивых сил по Вьетнаму, Лаосу и Камбодже. В декабре в пригороде Парижа Орсе состоялась Международная конференция, посвященная химической войне во Вьетнаме, в которой участвовало ок. 1000 ученых из 12 стран.

Советское правительство в течение года неоднократно подтверждало свою позицию по вопросу об урегулировании во Вьетнаме. 3 февраля в првствствии ЦК КПСС Центральному Комитету ПТВ в связи с 40-летием ПТВ отмечено, что КПСС и правительство СССР выражают полную поддержку ЦК ПТВ и правительству ДРВ относительно урегулирования во Вьетнаме. 1 сентября в телеграмме Л. И. Брежнев, Н. В. Подгорного и А. Н. Косыгина руководителям ДРВ в связи с 25-й годовщиной ДРВ отмечено, что для урегулирования вьетнамской проблемы необходим безусловный вывод войск США и их союзников из Вьетнама с тем, чтобы вьетнамский народ сам мог решать свои внутренние дела.

В апреле — мае в СССР находился Ле Зуан (в апреле он возглавлял делегацию ПТВ на праздновании 400-летия со дня рождения В. И. Ленина), 24 апреля и 8 мая встречавшийся с Л. И. Брежневым. 29 мая в Москве подписан план культурного и научного сотрудничества между СССР и ДРВ на 1970 г. 11 июня в Москве подписаны соглашения об оказании Советским Союзом ДРВ до-

полнительной экономической и военной помощи. В октябре в СССР выезжала правительственная экономическая делегация во главе с зам. премьер-министра, пред. Госплана ДРВ Нгуен-Коном, который был принят А. Н. Косыгиным; подписаны новые соглашения об оказании Советским Союзом экономической и военной помощи ДРВ и предоставлении ей кредитов. В этом же месяце открыто регулярное авиасообщение Москва — Ханой. В опубликованном 24 ноября Заявлении ТАСС в связи с бандитскими налетами бомбардировщиков ВВС США на ряд населенных пунктов ДРВ осужден этот новый акт агрессии. В Заявлении 17 декабря Советское правительство предупредило, что сделает соответствующие выводы в связи с новыми провокациями США и угрозами расширить агрессию против ДРВ.

ЮЖНЫЙ ВЬЕТНАМ

Общие сведения. Площадь Южного Вьетнама — 170,8 тыс. км². Население — 17 млн. чел. (конец 1968 г.), гл. обр. вьетнамцы; в стране проживает также св. 1,5 млн. китайцев (гл. обр. в крупных городах), св. 600 тыс. кхмеров, ок. 1 млн. чел. мяонг, май, рэдэ и других народностей. Главный город — Сайгон [ок. 3 млн. жит. вместе со сливающимися с ним г. Тёлон (Шолов)], «столица» марионетчного режима.

В 1955 г. в нарушение Женевских соглашений марионеточные сайгонские власти провозгласили т. н. «Республику Вьетнам». Фактически власть в Сайгоне принадлежит проамериканской военной хунте во главе с «президентом» Нгуен-ван-Тхуеу и «вице-президентом» Нгуен-као-Ки; «премьер-министр» — Чан-тхуен-Кхием. Вооруженные силы сайгонской администрации вместе с регулярными войсками США и их союзников участвуют в войне против вьетнамского народа. В 1969 г. Конгресс народных представителей Юж. Вьетнама, состоявшийся по инициативе НФОЮВ и Союза национальных, демократических и миролюбивых сил Юж. Вьетнама, принял решение о создании Республики Южный Вьетнам (РЮВ). Конгресс сформировал Временное революционное правительство (ВРП) РЮВ и Консультативный совет при правительстве. Пред. ВРП — Хюинь-тан-Фат, мин. иностранных дел — Нгуен-тхи-Бинь, пред. Консультативного совета — Нгуен-хуу-Тхо. РЮВ получила дипломатическое признание 28 государств.

Политическое положение. Руководителем и организатором борьбы народных масс Юж. Вьетнама против американских агрессоров и их марионеток является Национальный фронт освобождения Южного Вьетнама (НФОЮВ). Созд. в 1960 г. В НФОЮВ входят 30 политических и общественных организаций, а также различные ассоциации трудящихся. Пред. президиума ЦК НФОЮВ — Нгуен-хуу-Тхо, ген. секретарь — Хюинь-тан-Фат. Союзник НФОЮВ в борьбе — Союз национальных, демократических и миролюбивых сил Южного Вьетнама (СНДМС). Созд. в 1968 г. СНДМС — широкий патриотический фронт, ведущий борьбу против американской агрессии, за независимый, нейтральный и миролюбивый Юж. Вьетнам, за мирное объединение страны. Пред. ЦК — Чинь-динь-Тхао (зам. пред. Консультативного совета РЮВ). Во всех провинциях Юж. Вьетнама, находящихся под контролем Временного революционного правительства РЮВ, избраны местные органы власти — Народно-революционные советы. В крупнейших городах, провинциальных центрах и зонах оккупированной территории образованы

временные народно-революционные комитеты РЮВ. Развернуто движение «трех сил», направленное на укрепление народного строя в политической, военной и экономической областях. В освобожденных р-нах осуществляется аграрная реформа. У крупных землевладельцев конфисковано и безвозмездно передано в собственность крестьянам св. 2,5 млн. га земель. Развивается кустарное производство, созданы народные предприятия, образующие гос. сектор экономики РЮВ.

Народные вооруженные силы освобождения (НВСО, св. 1 млн. чел.) систематически проводят наступательные операции; противник несет большие потери убитыми и ранеными, а также в вооружении и военной технике.

Американо-сайгонские войска проводят карательные операции против населения, усиливая т. н. кампанию «умиротворения деревни». Только за первые 9 месяцев 1970 г. отравляющие вещества рассеяны над 25 провинциями Юж. Вьетнама, в результате чего пострадало посевы на 145 тыс. га и получили увечья 185 тыс. чел. (отмечено много смертных случаев). Мировая общественность была возмущена ставшим известным новым фактом массового геноцида — зверским уничтожением паемниками из южнокорейской дивизии «Голубой дракон» жителей деревни Бынаюнг, названной «второе Сонгми». США стали расширять вооруженное вмешательство в Лаосе, в апреле — июне совершили вооруженное вторжение в Камбоджу, распространив агрессивную войну на весь Индокитай. США продолжают использовать четырехсторонние переговоры в Париже как ширму, за которой проводится политика «максимального военного давления» в Индокитае. В течение года Пентагон передал марионеточным войскам сотни тысяч винтовок нового образца, сотни самолетов, морских и речных судов; «программа модернизации» этих войск только в 1969/70 финанс. г. стоила 1 млрд. долл.

На территориях, контролируемых марионеточным режимом, в марте — апреле вспыхивали народные восстания; 30 августа в атмосфере жесточайшего подавления демократических сил состоялись «выборы» в сенат; в сентябре в Сайгоне и др. городах состоялась демонстрация инвалидов войны, в подавлении которых участвовали американские полицейские. В январе и августе в Сайгон приезжал вице-президент США С. Агню, в феврале — мин. обороны США М. Лэйрд, в ноябре в Вашингтоне находился Нгуен-као-Ки, встречавшийся с Р. Никсоном.

17 сентября на переговорах в Париже Нгуен-тхи-Бинь заявила, что если США обязуются вывести до 30 июня 1971 г. все свои войска из Вьетнама, то Народные вооруженные силы освобождения не будут нападать на американские войска во время операций по их отводу, а также предложила договориться о мерах по гарантии безопасности вывода всех американских войск и войск их союзников и заявила, что ВРП РЮВ готово обсудить вопрос об освобождении всех военнопленных; ВРП исходит из того, что путь к восстановлению мира идет через формирование в Сайгоне администрации без Тхуеу, Ки и Кхиема, из членов РЮВ ВРП, членов сайгонской администрации, выступающих за мир, независимость, нейтралитет и демократию, и представителей др. политических и религиозных сил, находящихся как во Вьетнаме, так и за границей.

Предложения ВРП РЮВ были одобрены правительствами СССР и др. социалистических стран. 5 июня в поздравительной телеграмме Л. И. Брежнев, Н. В. Подгорного и А. Н. Косыгина Нгуен-хуу-Тхо и Хюинь-тан-Фату в связи с 1-й годовщиной образования ВРП РЮВ поздравилось, что в СССР

гневно осуждают варварские действия американских агрессоров в Индокитае. В опубликованном 20 декабря приветствии советских руководителей по случаю 10-й годовщины НФОЮВ указано, что советские люди одобряют выдвинутую НФОЮВ

и ВРП РЮВ реалистическую программу справедливо политического урегулирования южноазиатской проблемы.

29 октября в Лондоне Нгуен-гхи-Бинь встречалась с А. А. Громыко. М. К.

ГАБОН

(Габонская Республика)

Общие сведения. Габон — государство в Экваториальной Африке. Входит во Французское сообщество. Площадь — 267 тыс. км². Население — 640 тыс. чел. (1971 г.); народности бакеле и баньяби (30%), фанг (29%) и др. Офф. язык — французский. Столица — Либревиль (75 тыс. жит.).

Государственный строй. Глава государства и правительства — президент, избираемый на 7 лет (с 1967 г. — А. Б. Бонго). Законодательную власть осуществляет Национальное собрание (49 депутатов), избираемое на 7 лет. Мин. иностранных дел и по вопросам сотрудничества — Ж. Равири (с 29 июля 1971 г.; до этого — Ж. Р. Айюне).

Политические партии и профсоюзы. Единственная партия — Габонская демократическая партия (ГДП). Созд. в 1968 г. путем слияния правящей партии Габонский демократический блок и оппозиционного Габонского демократического и социального союза. Ген. секретарь — А. Б. Бонго. Остальные партии запрещены. Профцентры: Всеобщая конфедерация труда Габона (3 тыс. членов, примыкает к ВФП), Габонская конфедерация верующих трудящихся (8 тыс. членов, примыкает к ВКТ), Национальная конфедерация габонских трудящихся (6,8 тыс. членов, примыкает к МКСП) и др.

Экономика. Среднегодовой рост ВВП — 8%. В 1969 г. доход на душу населения — 127 тыс. афр. фр. (3-е место в Африке после ЛАР и ЮАР). Рабочей силы не хватает.

Основной прирост ВВП дает горнодобывающая промышленность. В 1969 г. добыча и производство нефти — 5,4 млн. т (1970 г., 1-е место в стоимости экспорта), природного газа — 21,4 млн. м³, марганцевой руды — ок. 1,4 млн. т (4-е место в мире, 1-е место в мире по экспорту), уранового концентрата — ок. 1,4 тыс. т, золота — 443 кг, древесины — 2,3 млн. м³ (в т. ч. ценной породы окуме — 1,9 млн.), пиломатериалов — 44,8 тыс. м³, фанеры — 80,1 тыс. м³, пальмового масла — 2,8 тыс. т, электроэнергии — 85,7 млн. кет-ч. Ок. 3/4 добычи нефти — у французской компании СПАФЭ, добыча марганца — в руках международного консорциума «Комилог» (49% капитала принадлежит американской компании «Юнайтед Стейтс стил»), уранового концентрата — в руках французского консорциума «Компани миньер де л'уранин де Франсвилль». Международный консорциум «Сосьете де мин де фер де Мекамбо» (50% капитала принадлежит американскому тресту «Бетлехем стил») строит рудники на месторождении железной руды в р-не Белинга, ж. д. Белинга — Овендо (560 км) и порт Овендо, рассчитанные на вывоз св. 10 млн. т руды в год; ж. д. и порт позволят резко увеличить заготовки древесины, ок. 54% которых — в руках иностранных компаний. Строится гидроэнергетический комплекс у водопада Кигеле. В начале 1970 г. вошел в строй цементный з-д (мощность 50 тыс. т).

В 1969 г. доля сельского хозяйства в ВВП — 12%, в экспорте — 1,5%. Сбор (1969 г., тыс. т): какао (главная экспортная культура) — 4,0, кофе — 0,3 (в 1968 г. — 1,3), маниока (основная продо-

вольственная культура) — 170, бананов — 80, ямса — 27, арахиса — 11. Поголовье (1969 г., тыс.): кр. рог. скота — 4,7, овец — 43, коз — 47, свиней — 5,1.

Длина автодорог (1 января 1970 г.) — 5,3 тыс. км, автопарк — 13,1 тыс. машин. В 1969 г. грузооборот (млн. т) Порт-Жангила — 4,6, Либревиль — 0,6.

В 1969 г. (уточненные данные) экспорт — 36,7 млрд. афр. фр., импорт — 20,2 млрд. 59,4% экспорта — нефть, марганцевая руда и урановый концентрат, 37% — круглый лес, лесоматериалы и фанера. Окуме вывозилось во Францию (771 тыс. м³), ФРГ (189 тыс. м³), Израиль (109 тыс. м³), Испанию и Нидерланды, нефть — во Францию, Кюрасао, США и ФРГ, марганцевая руда — в США, Францию, ФРГ и Японию. Импортровались машины и оборудование (20,5%), транспортные средства (18,7%), металлы и металлоизделия, продовольствие. Во внешней торговле преобладала Франция — на её долю приходилось ок. 56% экспорта и 38% импорта.

Гос. бюджет на 1970 г. — 20,9 млрд. афр. фр.

Важнейшие события в внешней политике. В 1970 г., как и прежде, распринятие гарантий и привилегий для иностранных монополий в Габоне сочеталось с принятием мер по поддержке зарождающейся национальной буржуазии и продвижению габонцев на руководящие посты в гос. аппарате и в промышленности; в связи с этим во избежание подрыва «экономического либерализма» в августе принято решение, чтобы адм. советы всех иностранных фирм, оперирующих в Габоне, были перенесены на территорию Габона.

В начале года объявлена амнистия политических заключенных; однако руководители попытки гос. переворота 1964 г., в т. ч. лидер оппозиции Ж. Обам, не были выпущены на свободу. В марте и декабре проведены реорганизации правительства; из него выведены многие военные. В июне введены законы о «гражданской смерти», дающие властям право сылать политически неблагонадежных лиц и лишать их прав, и о воинской повинности. 31 августа — 3 сентября состоялся 1-й съезд ГДП, решивший продолжать курс на всемерное поощрение иностранных капиталовложений и частного предпринимательства. Общее число французов в Габоне достигло 13 тыс.; по соглашению о совместной обороне с Францией в Либревиле находились 220 французских парашютистов.

А. Б. Бонго выезжал во Францию в июле (подписан ряд финансовых и торговых соглашений), октябре и ноябре, в ФРГ (подписано соглашение о финансовой помощи и достигнута договоренность о займе Габону), Австрию и США — в октябре, в Великобританию (подписано соглашение о поставках в Габон оборудования и достигнута договоренность о гарантировании английских капиталовложений в Габоне) — в октябре — ноябре. В Габоне побывали пред. экономической комиссии ЕС Ж. Рей (январь), гос. секретарь при МИД Франции И. Бурж (май), ген. секретарь по делам Сообщества при президенте Франции Ж. Фоккар (ноябрь); был подписан ряд соглашений. В июне в связи с недостаточным вниманием, оказанным в

Израиле жене А. Б. Бонго, выезжавшей туда по приглашению премьер-министра Израэля Г. Мепр, из Израэля отозван посол Габона.

Габонская миссия выезжала в Камерун, Ж. Р. Айюне — в ДРК (февраль), мия. по делам молодежи, спорта и искусства Ж. Б. Обанг-Экомие — в Экваториальную Гвинею (апрель), правительственная делегация — в Сенегал (июнь), А. Б. Бонго — в ДРК (сентябрь и декабрь). Габон посетили президенты НРК М. Нгуаби (январь и декабрь), ДРК Ж. Мобуту (январь), ЦАР Ж. Б. Бокасса (февраль) и Мавритании М. Ульд-Дадда (июль). В течение года подписаны

соглашения: об установлении дипломатических отношений — с ДРК, о репатриации 3,5 тыс. детей — с Нигерией, об урегулировании пограничных конфликтов — с НРК. В нигерийском конфликте Габон поддерживал т. н. республику Бифра до ее окончательного разгрома. В ноябре во Франции А. Б. Бонго выступил против блокады расистских режимов в Африке, за переговоры руководителей африканских государств с ЮАР, Юж. Родезией и Португалией.

В марте в Либревиле торговая делегация НРБ подписала торговое соглашение с Габоном.

Н. Пытунюв.

ГАИТИ

(Республика Гаити)

Общие сведения. Гаити — государство в Вест-Индии, занимает зап. часть о-ва Гаити и ряд мелких о-вов. Площадь — 27,8 тыс. км². Население — ок. 5 млн. чел. (оценка 1970 г.); 90% — негры, 10% — мулаты. Столица — Порт-о-Пренс (260 тыс. чел. в 1967 г.).

Государственный строй. В январе 1971 г. президент Ф. Дювалье определил своим преемником своего сына Ж.-К. Дювалье. После смерти Ф. Дювалье, последовавшей 21 апреля 1971 г., 22 апреля в качестве пожизненного президента к присяге был приведен Ж.-К. Дювалье. Министр иностранных дел — А. Раймон.

Политические партии и профессиональные союзы. Единная партия революционного и правительственного действия. Правящая. Лидер — Ж.-К. Дювалье. На нелегальном положении и в эмиграции находятся: Аграрно-индустриальная партия, «Гаитянская коалиция», Национально-демократический союз, Демократическое движение патриотов Гаити, «Молодое Гаити», левая католическая организация «Гаити-прогресс». Объединенная партия гаитянских коммунистов (ОПГК). Созд. в декабре 1968 г.

Национальный союз рабочих Гаити. Проправительственная организация. Создан в 1951 г. Насчитывает ок. 3 тыс. членов. Входит в ОРИТ. Пред. — М. Венсан. Гаитянская федерация христианских профсоюзов. Деятельность прогрессивных профсоюзов запрещена. Крупная нелегальная организация — Единный профсоюзный фронт Гаити. Осн. в 1964 г.

Экономика. Основа экономики — с. х-во (занято 84% самостоятельного населения). Прямые частные капиталовложения США составляют 50 млн. долл. (1969 г.), т. е. св. 70% всех средств, вложенных в экономику. Господствующее положение занимают «Хаятиан-американ девелопмент К» (произ-во сизаля) и «Хаятиан-американ шугар К» (произ-во сахарного тростника и сахара). В руках помещиков-латифундистов и компаний США сосредоточено 67% всех земель. В среднем ок. 50% самостоятельного населения (оно составляет 2,5 млн. чел.) являлось безработными или полубезработными. Доход на душу населения один из самых низких в странах Лат. Америки (63 долл. в 1969 г.). Валовой нац. продукт в 1969 г. — 353,6 млн. долл. Сбор с. х. культур в 1969/70 г. (тыс. т): кофе — 29, сизаль — 27, какао — 2, хлопок — 7, бананы — 250, рис — 43, табак — 1; произведено 65

тыс. т сахара. Поголовье в 1968/69 г. (тыс.): кр. рог. скота — 699, свиней — 1700, коз — 1070. В 1968 г. добыто ок. 500 тыс. т бокситов (амер. компания «Рейнолдс металс»). Производство в 1968 г.: цемент — 40 тыс. т, пшеничная мука — 53 тыс. т; хл.-бум. ткани — 4 млн. м, электроэнергия — 114 млн. кат-ч. Длина ж. д. — 376 км, шоссежных дорог — 3258 км, в т. ч. 500 км с твердым покрытием. Некоторое значение вновь приобрел туризм (51,2 тыс. чел. в 1968 г.). В 1969 г. экспорт — 38,7 млн. долл., в т. ч. ок. 1/2 — кофе и сахар, а также сизаль, бокситы, медь, мясо, фрукты, кустарные изделия; импорт — 40,7 млн. долл. Доля США в экспорте — 65,7%, в импорте — 60%. Внешняя финансовая помощь в 1970 г. — 12,6 млн. долл., в т. ч. 4,1 млн. от правительств США и 4 млн. от международных организаций. Де нежная единица — гурд, равный 0,2 долл. США.

Важнейшие события и внешняя политика. В апреле 1970 г. военные моряки совершили попытку вооруженного выступления против диктатуры Дювалье. Команды трех судов береговой охраны обстреляли президентский дворец и военные объекты в Порт-о-Пренсе. Утверждая, что на судах произошел «коммунистический мятеж», правительство ввело чрезвычайное положение и обратилось к США с просьбой о военной помощи. Восставшие, которых было всего 119 чел., потерпели неудачу и бежали за пределы Гаити. Вспышки волнений наблюдались в Порт-о-Пренсе и в р-не г. Кап-Аитген. Все это явилось предлогом для новой волны террора. 200 человек были арестованы и 9 расстреляны. В числе арестованных были министр юстиции Р. Эстиме и квартирмейстер армии полковник К. Блашн. 22 чел. укрылись в посольствах латиноамериканских стран. В августе Национальное собрание предоставило Ф. Дювалье неограниченные полномочия сроком на 8 месяцев. Были отменены 22 статьи конституции. В декабре подал в отставку начальник штаба армии Ж. Констан.

В феврале Международная ассоциация юристов-демократов потребовала освободить всех политических заключенных. В марте мексиканский комитет борьбы за освобождение гаитянских политических заключенных призвал все демократические организации провести международную кампанию солидарности. В апреле США в целях сохранения своего политического престижа в Лат. Америке отказались предоставить военную помощь Гаити для борьбы с восставшими моряками. В декабре МВФ предоставил Гаити резервный кредит в сумме 2,2 млн. долл.

М. Мартынов.

ГАЙАНА (Кооперативная Республика Гайана)

Общие сведения. Гайана — государство на северо-востоке побережья Юж. Америки в составе Содружества, возглавляемого Великобританией. Площадь — 215 тыс. км². Население — 763 тыс. чел. (1970 г.). Ок. 51% — индийского, 31% — африканского происхождения. Столица — Джорджтаун (194 тыс. чел., с пригородами). Гос. язык — английский.

Государственный строй. 23 февраля 1970 г. Гайана провозглашена республикой. Глава государства — президент, избранный Национальным собранием в марте 1970 г., — А. Чжун. Законодательный орган — Национальное собрание (53 депутата, избираемых на 4 года). В результате выборов 1968 г. ННК имеет в парламенте 30 мест, НПП — 19, Объединенная сила — 4. Премьер-министр — Ф. Бернхем.

Политические партии и профессиональные союзы. Народная прогрессивная партия (НПП). Оппозиционная. Осн. в 1950 г. Лидер — Ч. Джаган. Объединяет прогрессивную часть рабочего класса, фермерства и национальной буржуазии, в основном индийского происхождения. Народный национальный конгресс (ННК). Правящая. Выделилась в 1955 г. в результате раскола НПП. Лидер — Ф. Бернхем. Удерживает под своим влиянием большинство гайанцев африканского происхождения. Объединенная сила. Осн. в 1961 г. Лидер — П. д'Агар. Конгресс профсоюзов Гайаны. Ген. секретарь — Дж. Поллиндор.

Экономика. В с. х-ве занято 37% самостоятельного населения. Доля с. х-ва в ВВП — 23%, горнодобывающей промышленности — ок. 20%. В 1969 г. производство (в тыс. т) сахара — 364, риса — 113, цитрусовых — 22. Добыча бокситов — 2,8 млн. т, золота — 2,1 тыс. тройских унций, алмазов — 49 тыс. каратов; производство глинозема — 303 тыс. т. Промышленное значение имеют месторождения колумбита, каолина, меди, никеля, цинка, молибдена, железной руды, нефти. 84% территории страны занято лесами

ценных пород. Протяженность дорог с твердым покрытием — 555 км.

В 1969 г. произведено 5,9 млн. л рома. Экспорт — 235 млн. гайан. долл., в т. ч. (в %) сахар — 36, бокситы — 50, рис — 8, алмазы — 3; импорт — 236 млн. гайан. долл., в т. ч. (в %) оборудование и транспортные средства — 25, готовые изделия — 25, продовольствие — 16, топливо — 8, химикаты — 10. Доля (в %) в экспорте и импорте: Великобритания — 26 и 32, США — 23 и 21, Канада — 21 и 8. Де н е ж н а я е д и н и ц а — гайанский доллар (4,8 гайан. долл. = 1 ф. ст.).

Важнейшие события и внешняя политика. В марте 1970 г. на президентских выборах победил кандидат правящей партии ННК, член Верховного суда Гайаны А. Чжун (китаец по происхождению), который получил 34 из 52 голосов, поданных в Национальном собрании. За кандидатура от НПП Э. Чейза было подано 18 голосов. ННК провозгласил курс на создание т. н. «кооперативной республики» путем всемерного поощрения кооперативного движения. Правительство Бернхема объявило о намерении установить государственный контроль над добычей бокситов. В июне ННК победил на выборах в местные органы власти, получив 80 мест из 97. В сентябре состоялся 14-й съезд НПП, который призвал к установлению торговых и дипломатических отношений с социалистическими странами.

В 1970 г. велись переговоры с Суринамом о демилитаризации спорного пограничного района у р. Корантейн, где происходили вооруженные столкновения. В июне в Порт-оф-Спейне (о. Тринидад) Гайана и Венесуэла подписали протокол, по которому в течение 12 лет Венесуэла не будет претендовать на часть территории Гайаны (р-н Эссекибо). В сентябре после встречи в Лондоне Ф. Бернхема с послом СССР в Великобритании М. Н. Смирновским было объявлено о достижении принципиальной договоренности об установлении дипломатич. отношений с СССР. *И. Королёв.*

ГАМБИЯ (Республика Гамбия)

Общие сведения. Гамбия — государство в Зап. Африке в составе Содружества, возглавляемого Великобританией. Площадь — 11,3 тыс. км². Население — св. 350 тыс. чел. (оценка 1968 г.). Столица и морской порт — Батерст (ок. 38 тыс. чел.). Официальный язык — английский.

Государственный строй. 24 апреля 1970 г. Гамбия провозглашена республикой. Глава государства — президент, избираемый абсолютным большинством членов парламента сроком на 5 лет; с 28 апреля 1970 г. — Д. К. Джавара. Законодательный орган — Палата представителей состоит из 40 депутатов, 36 из них избираются: 32 — населением на всеобщих выборах, 4 — ассамблей вождей.

Политические партии и профессиональные союзы. Народная прогрессивная партия. Правящая. Осн. в 1959 г. Имеет 25 мест в парламенте. Пред. — Д. К. Джавара. Оппозиционные партии — Объединенная партия (осн. в 1951 г., 7 мест в парламенте, пред. — И. Н'Джие) и Прогрессивный народный союз (осн. в 1968 г., 4 места в парламенте, лидер — Ш. Сисей).

Союз труда Гамбии. Осн. в 1928 г. Пред. — Б. Б. Кеббе, ген. секретарь — М. Сисей. Входит в ВФП и ВАФП. Союз рабочих Гамбии. Осн. в 1957 г. Пред. — М. Диалло, ген. секретарь — М. Джаллоу. Входит в МКСП.

Экономика. Основа экономики — производство арахиса (110 тыс. т в 1969/70 г.). Государственная организация, контролирующая заготовку и экспорт арахиса, получила прибыль в 1969 г. — 778 тыс. гамб. ф., в 1970 г. — 620 тыс. гамб. ф. Сбор риса (ок. 40 тыс. т в год) не удовлетворяет внутренних потребностей. Ок. 0,5 млн. гамб. ф. в год тратится на импорт риса. В 1969 г. поголовье (тыс.): кр. рог. скот — 250, козы — более 410, овцы — 76,1, свиньи — более 2. Протяженность шоссежных дорог — 4216 км. В 1969 г. насчитывалось св. 5 тыс. автомобилей.

В 1967 г. установленная мощность электростанций — 6,3 тыс. кВт, производство электроэнергии — 10,9 млн. кет-ч.

В 1968/69 г. — экспорт — 6,04 млн. гамб. ф., импорт — 9,33 млн. гамб. ф. 94% экспорта составляет арахис и продукция из него. Основные торговые парт-

неры — Великобритания (45% экспорта и 30% импорта в 1968/69 г.), Португалия, Япония, Нидерланды, Италия.

Бюджет Гамбии на 1970/71 г.: доходы — 3,8 млн. гамб. ф., расходы — 4 млн. гамб. ф. Внешний гос. долг в 1969 г. — 2 млн. ф. ст., валютные резервы — 4,48 млн. ф. ст. Денежная единица — даласи (с 1 мая 1971 г.). 1 даласи = 0,2 англ. ф. ст.

Важнейшие события и внешняя политика. 24 апреля 1970 г. после одобрения референдумом новой республиканской конституции (за — 85 тыс. голосов, против — 35 тыс.) Гамбия была провозглашена республикой.

В феврале Д. Джавара с официальным визитом посетил Сенегал. В июне состоялась очередная сессия гамбийско-сенегальского Межгосударственного коми-

тета министров. Заключены соглашения о совместном строительстве дорог, об использовании бассейна р. Гамбия, о культурном сотрудничестве. Решено, что Сенегал будет представлять дипломатические интересы Гамбии во всех странах вне Содружества наций. 22 мая в Батерсте подписан договор о дружбе с Сьерра-Леоне.

В 1970 г. в стране проходили торжества, посвященные 100-летию со дня рождения В. И. Ленина. В феврале делегация советских профсоюзных побывала в Гамбии. В августе делегация гамбийско-советского общества дружбы посетила СССР.

В 1970 г. Гамбия получила заем в 0,9 млн. ф. ст. от МАР на реконструкцию морского порта и беспроцентный заем в 150 тыс. ф. ст. от Великобритании на расширение аэропорта в Батерсте. А. Беседин.

ГАНА

(Вторая Республика Гана)

Общие сведения. Гана — государство в Зап. Африке. Входит в Содружество, возглавляемое Великобританией. Площадь — 238,5 тыс. км². Население — 8,6 млн. чел. (конец 1970 г.); 78% придерживается местных традиционных верований, 17% — христиане, 5% — мусульмане. Офф. язык — английский. Столица — Аккра (615,8 тыс. жит., включая порт Tema).

Государственный строй. Согласно конституции 1969 г., высший законодательный орган — однопалатный парламент (Национальное собрание) из 140 депутатов, избираемых на 5 лет. 1 сентября 1969 г. — 7 августа 1970 г. функции президента страны временно исполняла президентская комиссия из 3 членов во главе с А. А. Афрофой. С 31 августа 1970 г. президент — Э. Акуфо-Аддо. При президенте создан Гос. совет (совещательный орган, состоящий из премьер-министра, спикера парламента, лидера оппозиции, иред. палаты вождей и 12 членов, назначенных президентом). Премьер-министр — К. Бусиа. Мин. иностранных дел — У. Офори-Атта (с 27 января 1971 г.; до этого — В. Овусу).

Политические партии и профсоюзы. Правящая Партия прогресса (ПП), 105 мест в парламенте. Лидер — К. Бусиа. Оппозиционные партии: Партия справедливости (ПС), 32 места в парламенте. Лидер — Э. Маджити. Партия народного действия, 2 места в парламенте. Лидер — А. Аяре. Лейбористская партия (ЛП). Лидер — К. Ньянте. Народно-популярная партия (НПП). Лидер — Ф. С. Хансен. Конгресс профсоюзозов Ганы (КПГ). Ген. секретарь — Б. Г. Вентум. Совет молодежных организаций.

Экономика. В 1969 г. ВВП возрос на 3,4% (в 1968 г. — на 0,4%). Инвестиции по переходной 2-летней программе развития (июль 1968 г. — июнь 1970 г.) — 222 млн. новых седи. Принята программа развития на 1970/71 г. (основное внимание уделено развитию с. х-ва). Продолжается политика экономии, несколько сокращена заработная плата министров, секретарей министерств и крупных чиновников, уволено 568 чиновников различных рангов, число дипломатических представительств за рубежом сокращено с 44 до 37.

Промышленность. В 1970 г. добыча золота — 713 тыс. унций, алмазов — 2,5 млн. каратов (3-е место в мире), марганцевой руды — 324 тыс. т, бокситов — 242 тыс. т. Открыты новые месторождения бокситов (р-н Ашанти), железной руды (север страны), нефти (р-н г. Салтпонда). Создается водохранилище на р. Офи близ г. Кумаси. Создан англо-

французский консорциум для постройки автозавода в г. Такоради. Построены 3-ды по сборке автомобилей японских марок «Ниссан» и «Тойота» (производительность — 1800 — 2100 машин), 3-д электрокабеля и ф-ка керамических изделий (оба с помощью ФРГ), швейная ф-ка.

Сельское хозяйство. С. х-во дает св. 42% ВВП, в нем занято 60% самостоятельного населения (из них 1/3 в производстве какао). Под какао — 2435 тыс. га, в т. ч. под плантациями — 1,75 млн. га. В 1969/70 г. сбор — 420,0 тыс. т (1-е место в мире). На 1968—71 гг. установлена гарантированная закупочная цена на какао-бобы. Потребность в продовольствии удовлетворяется не полностью. Улов рыбы в 1969 г. — 148,8 тыс. т.

Транспорт. Длина ж. д. — 1285 км (на модернизацию ж. д. в 1969/70 г. выделено 20 млн. новых седи), автодорог — 33,2 тыс. км, из них с твердым покрытием — ок. 6 тыс. Гана имеет 16 морских судов, авиакомпания «Гана Эйрвейс» — 7 самолетов (1969 г.).

Внешняя торговля. В 1969 г. экспорт — 301 млн. долл., импорт — 347 млн. долл. Св. 1/2 стоимости экспорта — какао и какао-продукты. Экспортируются также продукция горнодобывающей промышленности и лесоматериалы. Несмотря на рост добычи алмазов, резко сократились доходы от их экспорта из-за катастрофического роста контрабанды. Главные контрагенты — Великобритания, США, страны ЕЭС, Япония, СССР.

Финансы. Бюджет на 1970/71 г. по доходам — 538,7 млн. новых седи, по расходам — 519,8 млн., в т. ч. на капиталовложения — 137,5 млн. В 1970 г. внешний долг — св. 1 млрд. новых седи; получены займы от Великобритании (10,4 млн.), Канады (6,7 млн.), МБРР (15,4 млн.), Программы развития ООН (14,5 млн.).

Денежная единица — новый седи. По курсу Госбанка СССР на август 1970 г. 1 новый седи = 0,88 руб.

Важнейшие события и внешняя политика. В 1970 г. выдвинута программа «назад к земле», наметившая развитие с. х-ва путем привлечения гос. служащих в деревни и создания частных ферм, для чего выделено 600 тыс. новых седи. В течение года в стране отмечалось усиление трайбалистских тенденций; нередко это вызывало острую полемику в парламенте. В марте бастовали рабочие нефтеочистительного з-да «ГАИП». В июне — горняки золотых приисков Обуси (108 чел. было арестовано) и моряки компании «Блэк стар лайв». В апреле разрешена деятельность НПП, выступающей за социализм, против империализма,

неколониализма и военных блоков. В мае принят закон о содействии ганским предпринимателям (все торговые предприятия с оборотом до 500 тыс. новых седи могут принадлежать только ганцам; установлен процент капитала ганцев в иностранных предприятиях с оборотом св. 500 тыс. новых седи; за ганцами зарезервированы таксомоторные парки, продажа автомашин таксопаркам, наземные перевозки, хлебопекарное, маклерское, печатное и рекламное дело, производство бетонных блоков); после 1 августа ганцам было передано ок. 600 предприятий, принадлежавших иностранцам; вскоре правительство было вынуждено разрешить некоторым иностранцам продолжать свою деятельность, т. к. почти полностью прекратилось снабжение отдельными видами продуктов и резко возросли цены. В июне создана ЛП. В октябре в результате объединения Национального союза либералов, Объединенной националистической партии и Республиканской всенародной партии создана ПС.

В феврале 1970 г. парламент подтвердил политику несотрудничества с ЮАР и осудил апарtheid. В июле В. Овусу выступил против поставок Великобританией оружия ЮАР; К. Бусиа призвал к диалогу с правительством ЮАР. Торговая делегация выезжала

в ОАР (март), К. Бусиа — в ВСК и экономические делегации — в США и Индию (апрель), мин. транспорта Х. Эссеку (июнь) и мин. обороны Дж. Квеси-Лампти (сентябрь) — в Великобританию. В Гане побывали гос. секретарь США У. Роджерс и экономическая делегация Японии (февраль), чапкайшистский зам. мин. иностранных дел Ян Ши-кунь (август), премьер-министр Лесото Л. Джонатан (сентябрь — октябрь), правительственная делегация Малави (октябрь) и др. Восстановлены дипломатические отношения с Угандой, Кенией, Замбией и Танзанией, прерванные в 1966 г. после гос. переворота в Гане. Подписаны соглашение о воздушном сообщении с Сьерра-Леоне (апрель) и договор о дружбе с БСК (май). В апреле в Гане начал работать французский корпус гражданских добровольцев (12 чел.); в июне в страну прибыла новая группа «добровольцев» американского «Корпуса мира» (их общее число в стране — 220 чел.).

В марте торговая делегация Ганы посетила СССР, НРБ, ВНР, СРР, ПНР и ЧССР; в Москве и Бухаресте подписаны протоколы о товарообмене на 1970 г. между СССР и Ганой и СРР и Ганой. В апреле экономическая делегация выезжала в СССР, ЧССР и СФРЮ. *И. Витугин.*

ГВАДЕЛУПА

Гваделупа — «заморский департамент» Франции. О-в в Карибском море. Площадь (с прилегающими островками) — 1,8 тыс. км². Население — ок. 330 тыс. чел. (1969 г.), гл. обр. мулаты и негры. Адм. центр — Вас-Тер (14 тыс. жит.). Гл. торговый центр и порт — Пуэнт-а-Питр (28 тыс. жит.). Глава исполнит. власти — префект, назначаемый французским правительством. Имеется выборный Ген. совет (из 36 членов), права которого весьма ограничены. Во французском парламенте Гваделупа представлена 3 депутатами в Нац. собрании и 2 сенаторами. Гваделупская коммунистическая партия (ГКП) оформилась в самостоятельную партию в 1958 г. Первый секретарь ЦК ГКП — Ги Данент

(с 1970 г.), ГКП входит вместе с др. прогрессивными партиями и организациями во Фронт борьбы за автономию. Гл. с.-х. культура — сах. тростник ($\frac{2}{3}$ его плантации принадлежат французским монополиям). Производство сах. тростника постепенно сокращается. Подавляющая часть экспорта и импорта приходится на Францию. Типична сезонная безработица (7—8 месяцев в год).

На кантональных выборах (март 1970 г.) ГКП завоевала 4 новых места в Ген. совете; теперь она имеет там 9 своих представителей. В апреле 1970 г. Гваделупу посетил министр при премьер-министре по делам заморских департаментов и территорий Франции А. Рей. *Б. Чаров.*

ГВАТЕМАЛА

(Республика Гватемала)

Общие сведения. Гватемала — государство в Центр. Америке. Площадь — 108,9 тыс. км². Население (оценка 1970 г.) — 5179 тыс. чел., из них 54% — индейцы. Столица — г. Гватемала (770 тыс. чел. в 1970 г.). Офиц. язык — испанский.

Государственный строй. Глава государства и правительства — президент, избираемый всеобщим голосованием абсолютным большинством голосов сроком на 4 года (с 1 июля 1970 г. — К. Арана Осорио). Законодательный орган — Национальный конгресс (55 деп.), избираемый на 4 года.

Политические партии и профсоюзы. Конституционно-демократическая партия (КДП, осн. в 1964 г., лидер — Х. де Дьос Агилар де Леон) и движение национального освобождения (ДНО, созд. в 1959 г., лидер — М. Сандоваль Аларкон) — правящие партии. После выборов 1970 г. имеют 34 места в парламенте. Революционная партия. Осн. в 1957 г. Имеет 17 мест в парламенте. Лидер — Х. С. Мендес Монте-негро. Христианско-демократическая партия. Имеет 4 места в парламенте. Лидер — Х. Лукас Кабалеро. Гватемальская пар-

тия труда (ПТТ). Осн. в 1949 г. С 1954 г. находится в подполье. Ген. секретарь ЦК — Б. Альвардо Монсон.

Гватемальская автономная профсоюзная федерация. Созд. в 1957 г. Входит в ВФП. Профсоюзный совет Гватемалы. Осн. в 1956 г. Входит в ОРИТ.

Экономика. ВВП возрос в 1969 г. в неизменных ценах на 5,7% (4,5% в 1968 г.), а в расчете на душу населения — на 2,1%. В текущих ценах ВВП составил 1645 млн. кетселей (1533 млн. в 1968 г.). По данным Банка Гватемалы, на конец 1969 г. частные иностранные капиталовложения — 115 млн. долл. (в т. ч. капиталовложения США — 90,8 млн. долл.), из них (в %) в пром-сти — 36,8, сельском и лесном х-ве, рыболовстве — 24,3, торговле — 23,0, электроэнергетике и водоснабжении — 12,4, стр-ве — 2,0. В 1970 г. получены займы (в млн. долл.): от УМР США — 23; ЦБЭИ — 2,93; МАБР — 2. Гос. долг на конец марта 1970 г. — 182,6 млн. кетселей, в т. ч. внешний долг — 83,4 млн. Золото-валютные резервы в декабре 1969 г. — 71,6 млн. долл., в ноябре 1970 г. — 65,9 млн. долл.

Сбор в 1969 г. (в тыс. т): кофе — 105, хлопок — 51, кукуруза — 757, фасоль — 62. Поголовье (тыс., оценка): кр. рог. скот — 1350, свиньи — 580, овцы — 820. Производство (тыс. т): говядины и телятины — 54, свинины — 8, молока — 200. В феврале 1970 г. в департаменте Сакапа вступила в действие ирригационная система, рассчитанная на орошение 5,5 тыс. га. Индекс промышленного производства (1963 г. = 100) в 1969 г. — 138. Производство в 1969 г. (в тыс. т): цемента — 224, бензина — 151, керосина — 75, пшеничной муки — 74,5, сахара — 178, электроэнергия — 570 млн. кет-ч. В январе 1970 г. пущены в эксплуатацию 1-я очередь ГЭС «Хурун—Маринала» и сахарный завод близ г. Эскуинтла.

Протяженность посейших дорог — 13 тыс. км, в т. ч. с твердым покрытием — 1,7 тыс. км; железных дорог общественного пользования — св. 800 км. На 1 января 1969 г. насчитывалось 63,7 тыс. автомобилей, в т. ч. 39 тыс. легковых.

В 1968 г. (в млн. долл.) экспорт — 222,4, в т. ч. кофе — 73,6, хлопок — 41,0, бананы — 9,6, сахар — 8,0; импорт — 247,3. Доля (%) США в экспорте — 28, в импорте — 41; ФРГ — соответственно 9 и 11; Сальвадора — 15 и 11; Японии — 11 и 9. Денежная единица — кетсаль = 1 долл. США. А. В.

Важнейшие события и внешняя политика. Еще в декабре 1969 г. в подполье состоялся 4-й съезд ГПТ.

Партия призвала вести борьбу с правым уклоном, осудила левацкие авантюристические тенденции. Была одобрена программа партии, принят новый устав, организованы революционные вооруженные силы, избран новый состав ЦК. На президентских выборах 1 марта 1970 г. кандидат от КДП и ДНО полковник К. Арана Осорви получил ок. 235 тыс. голосов, но не набрал необходимого абсолютного большинства голосов. 21 марта он был избран президентом Национальным конгрессом.

В начале года правыми и левыми экстремистами была совершена целая серия террористических действий и похищений людей. 31 марта Повстанческие вооруженные силы, руководимые крайне левацкими элементами, похитили посла ФРГ К. фон Шпрети. Правительство отказалось удовлетворить требования похитителей об освобождении 25 политических заключенных в обмен за освобождение посла. В апреле посол был убит. Последовало введение осадного положения; воспользовавшись этим, армия и полиция арестовали св. 300 демократических деятелей и членов ГПТ. 8 апреля правыми террористами был убит видный деятель ГПТ С. Монтенегро Панигуа. В сентябре при университете «Сан-Карлос» был создан «Национальный фронт борьбы против насилия», объединивший студентов, профсоюзные и патриотические организации. М. Мартынов.

ГВИАНА НИДЕРЛАНДСКАЯ

(Суринам)

Гвиана Нидерландская или Суринам — владение Нидерландов на С.-В. Юж. Америки. Площадь — 142,8 тыс. км². Население — 400 тыс. чел. (оценка 1970 г.), гл. обр. креолы, индийцы и метисы. Адм. центр — Парамарибо (ок. 150 тыс. чел.). Суринам формально является равноправным членом Королевства Нидерландов с внутренней автономией. Законодательный орган — Законодательное собрание (39 членов, избираемых на 4 года). Исполнительная власть осуществляется губернатором (Г. Л. де Врие), при котором имеются Консультативный совет и Совет Министров. Премьер-министр — Ж. Седней. Официальный язык — голландский. Национальная партия Суринама (НПС). Осн. в 1946 г. Лидер — Й. Пенгел. Объединенная индустриальная партия (ОИП). Осн. в 1949 г. Лидер — Лахмон. Прогрессивная национальная партия. Суринамская демократическая партия. Националь-

ная республиканская партия. После выборов 25 окт. 1969 г. ОИП имеет в парламенте 18 мест, НПС — 12, Прогрессивная национальная партия — 8, Национальная республиканская партия — 1.

Основа экономики — горнодобывающая промышленность. В 1969 г. добыча бокситов составила 6240 тыс. т. Разработка бокситовых месторождений находится в руках дочернего предприятия американско-канадского треста «АЛКОА — СУРАЛКО», а также голландской компании «Биллтон». В с. х-ве занято 1/3 самостоятельного населения.

Основные с.-х. культуры: рис, сахарный тростник, цитрусовые, бананы, кофе, какао. Главные экспортные товары: бокситы, глинозем, алюминий, сахар, рис, пиломатериалы, цитрусовые, кофе. В 1969 г. экспорт составил 216,5 млн. суринамских гульденов, импорт — 188,5 млн. Денежная единица — суринамский гульден = 0,53 долл. США.

А. Хашутогов.

ГВИАНА ФРАНЦУЗСКАЯ

Гвиана Французская — «заморский департамент» Франции (с 1946 г.) на С.-В. Юж. Америки. Площадь — 91 тыс. км². Население (1969 г., оценка) — 48 тыс. чел. Адм. центр — Кајенна (24,5 тыс. чел.). Управляется префектом (П. Бутейе), назначаемым франц. правительством, и Генеральным советом, состоящим из 15 избираемых членов. Представлена одним сенатором и одним депутатом в парламенте Франции. Гвианская социалистическая партия (осн. в 1956 г., лидер — Л. Эде). Социалистическая партия (осн. в 1951 г.)

и партия Союз гвианского народа (осн. в 1958 г.) выступают за автономию страны.

90% территории страны покрыто лесом, состоящим из ценных пород деревьев. Главные отрасли экономики: добыча золота и лесоразработка. В 1968 г. сбор с.-х. культур (т): маиок — 6000, кукуруза — 85, бананы — 1000, сахарный тростник — 3000, ананасы — 80. Поголовье (в тыс.): кр. рог. скот — 2,3, свиньи — 6, домашняя птица — 20. Экспорт — 17 млн. франков, импорт — 256 млн. Доля Франции в импорте — 74%, США — 9%. А. Хашутогов.

ГВИНЕЯ

(Гвинейская Республика)

Общие сведения. Гвинея — государство в Зап. Африке. Площадь — 245,8 тыс. км². Население — 4 млн. чел. (оценка 1968 г.). В стране с 20 народностей и этнических групп (фульбе, малинке, сусу и др.). Большинство из них — мусульмане-сунниты (малинитского толка). Официальный язык — французский. Столица — Конакри (ок. 200 тыс. жит.).

Государственный строй. Глава государства — президент, избираемый на 7 лет. Президент (с 1961 г., переизбран в 1968 г.) и премьер-министр (с 1958 г.) — А. Секу Туре. Высший законодательный орган — однопалатное Национальное собрание (75 депутатов), избираемое на 5 лет. Мин. иностранных дел — С. Диалло.

Политические партии и профсоюзы. Правящая Демократическая партия Гвинеи (ДПГ) — единственная в стране. Основана в 1947 г. Ген. секретарь — А. Секу Туре. В ДПГ входят женская и молодежные организации. Национальная конфедерация трудящихся Гвинеи (НКТГГ) — специализированная организация ДПГ.

Экономика. В 1970 г. правительство стремилось усилить контроль государства над экономикой; перешла в руки государства торговля нефтепродуктами; установлен более строгий контроль за распределением автомашин, с.х. орудий, удобрений; созданы 3 гос. торговые компании; в р-нах организованы т. н. народные магазины для снабжения сельских жителей предметами первой необходимости в обмен на с.х. продукты; предпринята попытка ввести новые твердые цены, не давшая ожидаемого эффекта. В 1970 г. вошли в строй 2 эда по производству растительного масла, телефонные центры в Конакри и Канкане, электрифицированы города Нзерекоре и Маму. Продолжалось осуществление проекта Боке (строительство бокситовых рудников, ж. д. длиной 137 км, шахтерского городка и морского порта). В 1968 г. сбор экспортных культур (тыс. т): бананов — 80, ананасов — 15, кофе — 10,8, ядер пальмовых орехов — 20. В 1968 г. сбор (тыс. т) риса — 346, маниока — 420, батата — 100, проса и сорго — 150, кукурузы — 60. Длина ж. д. — 802 км, автодорог — 12,7 тыс. км. В 1968 г. (млрд. гвинейских фр.) экспорт — 17,2, импорт — 14,8. Главные контрагенты — СССР, КНР, Франция, США, Норвегия. Бюджет на 1970/71 г. — 22,9 млрд. гвинейских фр. (в 1969/70 г. — 24,3 млрд.), из них 33,15% — на социальные нужды.

Денежная единица — гвинейский франк. По курсу Госбанка СССР на август 1971 г. 1000 гвинейских фр. = 3,65 руб.

Важнейшие события и внешняя политика. В январе 1970 г. сессия Национального Совета революции (НСР, высшего органа ДПГ) наметила меры по развитию с. х-ва и подвела итоги реформы образования (создание в школах производственных групп, которые впоследствии должны стать основой с.х. кооперативов). В марте введена обязательная воинская повинность. В апреле реорганизовано правительство. В июне пленум ЦК ДПГ обсудил вопросы укрепления связи школы с производством и политического воспитания молодежи. В июле раскрыт заговор, целью которого являлось убийство А. Секу Туре; заговор возглавлял Х. Диалло, командующий частями подпольного «Фронта национального освобождения», руководимого из-за рубежа реакционной эмиграцией.

В сентябре чрезвычайная сессия НСР обсудила вопросы борьбы с контрабандой, спекуляцией и ростом стоимости жизни. В октябре раскрыт новый антиправительственный заговор. В ноябре снова реорганизовано правительство. В течение года португальские колонизаторы неоднократно организовывали вооруженные провокации против Гвинеи с территории Гвинеи (Бисау). 22 ноября португальские наемники из гвинейской контрреволюционной эмиграции при прямой поддержке португальских вооруженных сил вторглись в Гвинею. Им удалось захватить радиостанцию, летнюю резиденцию А. Секу Туре, аэродром и штаб-квартиру национально-освободительного движения Гвинеи (Бисау). А. Секу Туре обратился в ООН с просьбой прислать войска для ликвидации агрессии и к правительствам африканских стран за помощью. Населению было роздано оружие и совместными действиями армии и населения агрессия была ликвидирована. В Гвинею выехала специальная миссия Совета Безопасности ООН, подтвердившая прямую ответственность Португалии за агрессию. В декабре, в связи с тем что стали поступать сведения о подготовке на территории оккупированной Португалией части Гвинеи (Бисау) нового вторжения в Гвинею, мобилизованы бывшие военнослужащие, в Конакри введен комендантский час; по предложению Сьерра-Леоне началась подготовка к созданию совместного к-та обороны Гвинеи, Либерии и Сьерра-Леоне.

В 1970 г. делегация ДПГ во главе с членом Политбюро Л. Диане выезжала на съезд Демократической партии БСК (ноябрь). Гвинею посетили: президент Мавритании, парламентская делегация Индии, директор управления по делам стран Зап. и Центр. Африки гос. департамента США (февраль), пом. гос. секретаря США по африканским делам и мин. культуры и туризма САР (март), пред. подкомиссии Палаты представителей США по делам Африки (март — апрель), делегация МИД Франции (июль) и др. Подписаны соглашения: о торговле и экономическом сотрудничестве — с Индией (апрель), торговые — с Сенегалом (март) и ОАР (ноябрь), экономические — с США (август) и Швейцарией (сентябрь). В декабре Гвинея предоставила помощь для ликвидации португальской агрессии АНДР (5 млрд. гвинейских фр.) и США (4,7 млн. долл.).

В сентябре Гвинея вышла из ВОЗ в знак протеста против утверждения ВОЗ о случаях заболевания холерой в Гвинею; руководитель делегации ВОЗ был обвинен в проведении кампании по подрыву престижа Гвинеи.

В июле Гвинею посетил спец. представитель президента СФРЮ В. Попович, в сентябре — октябре — партийно-правительственная делегация ГДР; между Гвинеи и ГДР были установлены дипломатические отношения. Подписаны соглашения: о торговле и экономическом сотрудничестве — с ГДР и КНР (январь) и ЧССР (май), торговое — с НРБ (февраль), о научно-техническом сотрудничестве — с ГДР и техническое — с Кубой (ноябрь).

В СССР выезжали торговая делегация (март) и делегация муниципалитета Конакри (июль). В Гвинею побывали делегация Министерства высшего и среднего специального образования СССР и делегация советской молодежи, участвовавшая в 3-й неделе дружбы советской и гвинейской молодежи в Гвинею (апрель), делегация Гос. комитета по внешним эконо-

мических связях (май), экономическая делегация (август) и др. С СССР подписаны соглашения торговые и экономические (май) и о товарообороте (декабрь), а также протокол о культурном сотрудничестве (ок-

тябрь). 24 ноября опубликовано заявление Советского правительства с требованием немедленного прекращения империалистической агрессии против Гвинеи.
Л. Кретьен.

ГВИНЕЯ (БИСАУ)

Гвинея (Бисау) — страна в Зап. Африке. Владение (эзморская провинция) Португалии. Площадь — 36,1 тыс. км². Население (1970 г., оценка) — 0,6 млн. чел., большинство — африканцы-банту. Португальцев — ок. 2,5 тыс. чел. Адм. центр — Бисау (27 тыс. жит.). Возделываются рис, арахис (²/₃ стоимости экспорта), масляная пальма, каучук. Экспортируются лесоматериалы. Несколько мелких предприятий перерабатывают с.-х. сырье. Разведку нефти и бокситов ведут компании США, ФРГ и Португалии. Длина автодорог — 3,3 тыс. км (в т. ч. 2,2 тыс. км — с твердым покрытием), речных путей — св. 1 тыс. км.

Народ Гвинеи (Бисау) ведет вооруженную борьбу против португальских колонизаторов. Борьбой ру-

ководит Африканская партия независимости Гвинеи и островов Зеленого Мыса (ПАИГК), созд. в 1956 г. Ген. секретарь — А. Кабрал. На территории, освобожденной вооруженными силами ПАИГК, под руководством демократической администрации налаживаются с.-х. производство и кустарная промышленность, создаются кооперативы. Растет экспорт из освобожденных р-нов (кожи, каучук). Открыто 160 школ, св. 100 медпунктов и больниц. Многие независимые страны Африки, а также социалистические страны оказывают ПАИГК поддержку и помощь. Португальские войска численностью в 50 тыс. чел. удерживают гл. обр. крупные города.
В. Аркадьев.

ГЕРМАНСКАЯ ДЕМОКРАТИЧЕСКАЯ РЕСПУБЛИКА (ГДР)

Общие сведения. ГДР — государство в центр. части Европы. Площадь — 108,3 тыс. км². Население (на 1 января 1971 г.) — 17 041 тыс. жит. Столица — Берлин (1085 тыс. жит. на 1 января 1971 г.). 99% населения — немцы.

Государственный строй. ГДР — социалистическое государство. Высший орган гос. власти — Народная палата (парламент), избираемая населением на 4 года. Состоит из 434 депутатов и 66 представителей Берлина. В Народной палате, избранной в 1967 г., представлены все политические партии и общественные организации, входящие в НФДГ. Пред. Народной палаты — Г. Гёттинг (ХДС). Народная палата выбирает на 4 года Гос. совет. Пред. Гос. совета — В. Ульбрихт (СЕПГ). Высший исполнит. орган гос. власти — Совет Министров, в состав которого входят представители СЕПГ, ЛДПГ, ХДС, НДПГ и КДПГ. Пред. Совета Министров — В. Штоф (СЕПГ). Министр иностр. дел — О. Винцер (СЕПГ).

Политические партии, профессиональные союзы и другие общественные организации. Социалистическая единая партия Германии (СЕПГ). Создана в 1946 г. путем объединения Коммунистической и С.-д. партий. В Народной палате имеет 111 мест. 1904 тыс. членов и кандидатов (на 15 ноября 1970 г.). Первый секретарь ЦК СЕПГ — Э. Хонеккер (до 3 мая 1971 г.) — В. Ульбрихт. Пред. СЕПГ — В. Ульбрихт (с 3 мая 1971 г.). Либерально-демократическая партия Германии (ЛДПГ). Осн. в 1945 г. Как и другие партии Национального фронта, признает руководящую роль СЕПГ и поддерживает строительство социализма в ГДР. Имеет 45 мест. Пред. — М. Герлах. Христианско-демократический союз (ХДС). Осн. в 1945 г. 45 мест. Пред. — Г. Гёттинг. Национально-демократическая партия Германии (НДПГ). Осн. в 1948 г. 45 мест. Пред. — Л. Больц. Крестьянская демократическая партия Германии (КДПГ). Осн. в 1948 г. 45 мест. Пред. — Э. Гольденбаум. Объединение свободных немец-

ких профсоюзов (ОСНП). Осн. в 1946 г. 60 мест. 7,2 млн. членов (1970 г.). Пред. Центр. правления ОСНП — Г. Варнке. Союз свободной немецкой молодежи (ССНМ). Осн. в 1946 г. 35 мест. 1,5 млн. членов (1970 г.). Первый секретарь Центр. совета ССНМ — Г. Ян. Демократический женский союз. Осн. в 1947 г. 29 мест. 1,3 млн. членов. Пред. — И. Тиле. Немецкий культурбунд. Осн. в 1945 г. 19 мест. 185 тыс. членов. Президент — М. Бургхардт. Национальный фронт демократической Германии (НФДГ). Осн. в 1950 г. Объединяет все партии и массовые организации ГДР. Пред. Нац. совета НФДГ — Э. Корренс.

Экономика. 1970 г. был завершающим годом 5-летнего плана (1966—70 гг.). Нац. доход за год увеличился на 5,2% (за пятилетку — на 29%). Капиталовложения возросли на 5% и составили 32,6 млрд. марок (в 1965 г. — 20,5 млрд. марок); общая сумма капиталовложений за пятилетку достигла, по предварит. данным, почти 132 млрд. марок. Объем пром. товарного производства вырос за 1966—70 гг. на 37%. В 1969 г. уд. вес соц. сектора в производстве нац. дохода составил 85,5% (в т. ч. гос. сектора — 68,2%, кооперативного — 17,3%), сектора смешанных предприятий с гос. участием — 8,7%, частного сектора — 5,8%. Структура занятых в 1969 г.: рабочие и служащие — 84%, члены производственных кооперативов — 12,5% (в т. ч. с.-х. кооперативов — 8,9%); одиночники — 0,1%; частники-кустари — 2%; частные торговцы — 0,4%; лица свободных профессий — 0,2%.

Промышленность. Объем пром. продукции увеличился в 1970 г. на 6,4%, производительность труда в соц. секторе — на 5%. В соответствии с новой экономической системой продолжали осуществляться изменения в структуре пром.-сти путем ускоренного развития таких отраслей, которые имеют особое значение для подъема эффективности всего общественного производства в условиях научно-технической революции. Резко увеличился выпуск машин и оборудования (особенно электротехнических и электронных изделий), пластмасс и искусственного волокна, изделий гидравлики, измерительной техники и техники управления, а также средств рациона-

В центре территории ГДР расположен знаменитый Берлин (см. статью на стр. 262—263), представляющий собой особое политическое образование.

лизаций и автоматизацию производства. Ускоренными темпами проводилась химизация нар. х-ва. Продолжался процесс концентрации производств путем создания крупных промышленных комбинатов.

Производство некоторых видов промышленной продукции

Виды продукции	Единица измерения	1968 г.	1969 г.	1970 г.
Электроэнергия	млрд. кет-ч	63,2	65,5	67,7
Вурий уголь	млн. т	247,1	255,2	261,0
Вуругольные брикеты	«	56,4	56,9	57,1
Газ	млн. м ³	3824	4193	4385
Чугун	тыс. т	2333	2098	1994
Сталь	«	4374	4824	5053
Цемент	«	7531	7408	7987
Серная кислота (H ₂ SO ₄)	«	1077,7	1104,3	1099,2
Кальцинированная сода (NaCO ₃)	«	635	640	676
Каустическая сода	«	405	394	...
Синтетический каучук	«	101,4	113,7	118,0
Фосфорные удобрения	«	382	368,6	415,0
(P ₂ O ₅)	«	378	387	369
Азотные удобрения (N)	«	114,6	120,9	126,6
Легковые автомобили	тыс. шт.
Электрич. стиральные машины	«	327,2	274,9	254,5
Телевизоры	«	400	358	386
Женская обувь	млн. пар	30,2	33,8	35,5

В 1970 г. закончено сооружение 29 автоматизированных объектов. Успешно шло строительство ТЭС «Тирбах», нефтехимического комбината «Лейпа-2» и других предприятий.

Сельское хозяйство. Проводились мероприятия по интенсификации с.-х. производства, дальнейшему развитию тесных связей между кооперативами, распространению промышленных методов ведения с. х-ва. Разработан проект применения новой экономической системы в с. х-ве и пищевой промышленности. Планы заготовок картофеля, овощей, мяса и производства сахара выполнены, а план заготовок яиц перевыполнен. Заготовки молока и молочных культур вследствие суровой зимы и летней засухи были ниже плановых заданий. Количество круп, рог. скота увеличилось с 5171 тыс. голов в 1969 г. до 5190 тыс. в 1970 г., поголовье свиней — соответственно с 9237 тыс. до 9684 тыс. (самое большое поголовье свиней за все время существования ГДР).

Урожайность основных с.-х. культур (ц/га)

Культуры	1968 г.	1969 г.	1970 г.
Зерновые	33,4	29,5	28,9
Картофель	188,1	146,2	195,7
Сахарная свекла	343,8	253,2	320,1
Кормовые корнеплоды	634,1	453,8	540,0

Транспорт. В 1970 г. всеми видами транспорта перевезено 747 млн. т грузов; 35% перевозок пришлось на ж.-д. транспорт. Тоннаж морского торгового флота — 1,3 млн. т дедейт (1970 г.). Модернизировались основные фонды, внедрялась электронповысительная техника. Расширились перевозки товаров в большегрузных контейнерах; контейнерный парк составил 15 тыс. штук. Уд. вес тепловозной и электровазной тяги на жел. дорогах достиг 58%. Несмотря на это, растущие потребности в транспорте полностью не удовлетворялись.

Внешняя торговля. Внешнеторговый оборот увеличился за 1970 г. на 14% и достиг 39 млрд. инвалютных марок; экспорт возрос на 10%, а импорт — примерно на 15%. На долю социалистических стран пришлось 72% внешней торговли.

Денежная единица — марка ГДР. По курсу Госбанка СССР на август 1971 г. 100 марок = 40,5 руб.

Важнейшие события. 22 марта 1970 г. состоялись выборы в местные органы народной власти. В голосовании приняло участие 97,97% избирателей; за кандидатов НФДГ высказалось 99,83% голосовавших. В апреле трудящиеся ГДР торжественно отметили 100-летие со дня рождения В. И. Ленина. 13-й пленум ЦК СЕПГ (9—10 июня) заслушал доклад о ходе выполнения народнохозяйственного плана на 1970 г., а также отчет Политбюро ЦК о работе, проведенной со времени предыдущего пленума. 14-й пленум ЦК СЕПГ (9—11 декабря) рассмотрел вопросы об итогах Берлинского совещания ПКК государств — членов Варшавского договора, о проекте народнохозяйственного плана на 1971 г., об обмене партийных документов.

Народная палата 17 сентября одобрила законопроекты об основных направлениях развития образования и повышения квалификации трудящихся, а также о гражданской обороне. 15 декабря Народная палата утвердила законы о народнохозяйственном плане и гос. бюджете ГДР на 1971 г., заслушала доклад о поездке парламентской делегации ГДР в СССР.

Внешняя политика. В мае 1970 г. правительство ГДР выступило с заявлением, в котором приветствовало усилия, предпринимаемые Комитетом по разоружению, и высказалось за отказ обеих германских государств от приобретения ядерного оружия или распоряжения им в любой форме, а также от производства, размещения и хранения химического и бактериологического оружия. В заявлении, направленном правительством ГДР ГА ООН (август), подчеркивалась готовность страны поддержать любые шаги, способствующие обеспечению мира и безопасности во всем мире, отмечалось, что ГДР входит в число инициаторов предложения о созыве общеевропейского совещания и добивается его скорейшего проведения без каких-либо предварительных условий, с равноправным участием всех европейских государств; ГДР снова предложила ФРГ установить отношения на основе общепризнанных норм международного права и представила проект соответствующего договора.

В послании председателя Гос. совета ГДР главам неприсоединившихся стран и государств — членов НАТО (август) говорилось, что сложившаяся обстановка настоятельно требует от государств, еще не поддерживающих дипломатических отношений с ГДР, установления таких отношений, что способствовало бы расширению взаимовыгодного сотрудничества в различных областях. Кроме того, в послании содержался призыв содействовать приему ГДР в ООН.

В связи с 25-й годовщиной подписания Потсдамского соглашения ГДР подчеркнула необходимость создания прочной системы европейской безопасности, в основе которой должно лежать полное признание статус-кво в Европе. Правительство ГДР приветствовало подписание договора между СССР и ФРГ как крупный шаг, служащий делу разрядки напряженности и развитию мирного сотрудничества в Европе. Оно положительно отнеслось и к заключению договора между ПНР и ФРГ.

15 мая в Москве состоялись переговоры представителей СССР и ГДР на высшем партийно-правительственном уровне. В ГДР приезжали венгерские руководители Я. Кадар и Е. Фок (январь). Партийно-правительственная делегация ГДР во главе с В. Ульбрихтом посетила ЧССР (октябрь). В ГДР с официальным дружественным визитом находился А. А. Громико (февраль); в октябре туда приезжала советская военная делегация во главе с А. А. Гречко. В Визцер был в ЧССР (февраль), ПНР и СФРЮ (апрель), СРР (октябрь); 1 октября был парафирован договор о дружбе, сотрудничестве и взаимной помощи между ГДР и СРР. Успешно развивалось эконо-

мическое сотрудничество с СССР и другими социалистическими странами.

19 марта в Эрфурте и 21 мая в Касселе впервые прошли встречи глав правительств ГДР и ФРГ; обсуждались проблемы взаимоотношений двух германских государств. В октябре между правительствами ГДР и ФРГ достигнута договоренность о проведении дальнейшего официального обмена мнениями по интересующим обе стороны вопросам.

Состоялся визит в ГДР главы государства Судан Дж. Нимейри (июль). О. Винпер посетил ОАР (апрель). ГДР установила дипломатические отношения с Народной Республикой Конго (январь), Сомали (апрель), Алжиром и Мальдивами (май), Цейлоном (июнь), ЦАР (июль), Гвинеей (октябрь), договорилась об обмене ген. консульствами с Индией (июль) и консульствами с Кувейтом (декабрь).

ГДР посетили делегация депутатов Национального собрания и Сената Франции (март), итальянская парламентская делегация (декабрь). С Францией, Нидерландами, Данией были заключены долгосрочные торговые соглашения. В Берлине открыто австрийское торговое представительство (август).

Ю. Шарков.

Культурная жизнь. Литература. В 1970 г. Э. Нойх выступил со сборником рассказов «Другие и я», в котором представлены подлинные герои нашего времени в острых конфликтных ситуациях. О становлении социалистической личности повествует Х. Заковский в новеллах сборника «Два центнера в легком весе». В центре романа «Мечты и дни» Х. Ю. Штейнмана — идеологические проблемы интеллигенции. Наиболее значительным романом является «Каштан» В. Йохс, в котором рассказывается история женщины буржуазного происхождения, ставшей убежденным социалистом, а также «Берега там, наверху» — первая часть романа-трилогии И. Кнаппе.

Театр. Самый новый театр в Галле вновь обратился к форме политического ревию (пьеса «Побуждение II», реж. Х. Шенеман). В новой постановке «Доброго человека из Сезуана» Б. Брехта на Берлинской Фольксбюне (реж. Б. Бессон) были продолжены поиски новых художественных средств воздействия театра.

В Ленинском юбилейном году наибольший успех из всех советских опер имел пьеса А. Штейна «Между линиями» в постановке Дрезденских государственных театров. Немецкого национального театра в Веймаре, в немецко-сорбском народном театре в Бауцене и в театрах Грейфсвальда и Виттенберга.

Музыка. Весной 1970 г. впервые была исполнена Дрезденским филармоническим оркестром (дириж. К. Мауэр) Пятая симфония Ф. Шуберта. Это произведение представляет собой вершину не только творчества Ф. Шуберта, но и всей симфонической музыки ГДР.

Значительное число произведений 1970 г. посвящено Ленинскому юбилею: кантата «Так сказал Ленин» Э. Г. Майера, «Учи-тесь у Ленина» Г. Кохана, «Рассказ о Ленине» З. Кёлера, «Кантата о площади Ленина» Ж. К. Фореста, оркестровое произведение «Ленин» П. Лессау.

В числе премьер было много произведений композиторов молодого поколения: соната для струнного оркестра и октет М. Грабса, камерная симфония «1970» П. Германа, скрипичный концерт Х. Юнг, оркестровая соната № 2 Г. Катцера и др. В 1970 г. два молодых композитора выступили с операми: это «Секундная опера» К. Д. Рихтера (либретто Х. Мете) и «Второе решение» У. Диммманна (либретто И. Диммманна). В. Юрф. К и о. Из 16 выходящих в 1970 г. художественных журналов особое признание получили «Д-р медицины Зоммер II» (реж. Л. Варнеке), «Знаете ли вы Урбана?» (реж. И. Рехке), «Время автово» (реж. З. Кюн), «Мой дорогой Робинзон» (реж. Р. Гред), «Ты, я и маленький Париж» (реж. В. Вальрот).

В честь 100-летия со дня рождения В. И. Ленина совместно с советскими кинематографистами был снят фильм «На пути к Ленину» (реж. Г. Райн), получивший на кинофестивале в Карлови-Вары в 1970 г. специальную премию жюри.

Для телевидения были созданы интересные экранизации романа А. Цейга «Молодая женщина в 1914 г.» (реж. Э. Гюнтер) и романа Т. Фонтане «Фифи Брист» (реж. В. Людерер).

Ф. Яров.

Изобразительные искусства и архитектура. Наиболее выдающимся в 1970 г. был признан проект Александерплац в Берлине. Наиболее важным событием было открытие памятника В. И. Ленину (скульптор Н. Томский). После проведения окружных выставок в апреле в Берлине состоялась центральная выставка «В духе Ленина, в дружбе с СССР». Среди произведений следует отметить «Нотштаге В. И. Ленина» Вилли Зитте. В сотрудничестве Академии художеств Берлина и Москвы была организована выставка «Новый человек — хозяин нового мира». На выставке «Интерграфика-70» (ноябрь 1970 г. — январь 1971 г.) в Берлине было представлено 903 произведения из 35 стран.

Г. Мейснер.

ГИБРАЛТАР

Гибралтар — английское владение на юге Пиренейского п-ова. Граничит с Испанией. Гибралтар захвачен Великобританией в 1704 г. Переход его к английской короне оформлен Утрехтским договором 1713 г. Важная военно-морская и военно-воздушная база Великобритании. Площадь — 6,5 км². Население — ок. 29 тыс. чел. (1970 г.). Управляется английским губернатором (он же главнокомандующий вооруженными силами). Существует Палата собраний, в которую входят спикер, назначаемые губернатором ген. прокурор и секретарь по финансовым вопросам, а также 15 избираемых членов; 7 из них принадлежат к Лейбористской партии (до 1970 г. — Ассоциация развития гражданских прав, лидер — Дж. Хасан), 5 — к Партии объединения (выступает за объединение с Великобританией, лидер — Р. Пелиза), 3 — независимые. Коалиционное правительство (Партия объединения и независимые) возглавляет главный министр (Р. Пелиза). Ответственность за внешнюю и военную политику, а также за внутреннюю безопасность Гибралтара по-прежнему несет Великобритания. Губернатор,

стоящий во главе Совета Гибралтара, утверждает законы, принятые Палатой собраний, и сам обладает специальными законодательными полномочиями.

В 1970 г. острота англо-испанского спора из-за Гибралтара несколько спала. В течение года состоялся ряд встреч английских и испанских официальных представителей, в т. ч. министров иностранных дел (июль). Вслед за восстановлением телеграфной и телефонной связи с Гибралтаром правительство Франко несколько ослабило ограничения на передвижения между Гибралтаром и Испанией и перестало чинить препятствия заходу английских военных кораблей в Гибралтарскую бухту. Тем не менее испанский министр иностранных дел заявил, что его страна и впредь «будет настаивать на возвращении ей Гибралтара». Английское же правительство по-прежнему отказывалось обсуждать вопрос о суверенитете Гибралтара.

В августе Р. Пелиза посетил Лондон, где вел переговоры, в частности о реализации предоставленной Великобританией в конце 1969 г. финансовой помощи Гибралтару (4 млн. ф. ст.). Ф. Евсеньев.

ГОНДУРАС

(Республика Гондурас)

Общие сведения. Гондурас — государство в Центр. Америке. Площадь — 112,1 тыс. км² (по другим данным 141,5 тыс. км²). Население — 2582 тыс. чел. (оценка 1970 г.), из них 90% — метисы, ок. 7% индей-

цы. Столица — Тегусигальпа (218,5 тыс. чел. в 1969 г.). Гос. язык — испанский.

Государственный строй. Глава государства и правительства — президент, избираемый на 6 лет; с ию-

ня 1971 г. — Р. Э. Крус (до этого — О. Лопес Арельяно). Законодательная власть принадлежит Национальному конгрессу (64 депутата).

Политические партии и профессиональные союзы. Националистическая (Консервативная) партия — НКП. Правящая. В парламенте — 35 мест. Лидеры — Р. Э. Крус, М. Агуаро Вега. Либеральная партия Гондураса. Оппозиционная. В парламенте — 29 мест. Пред. — М. Ривера Лопес. Коммунистическая партия Гондураса (КПГ). Осн. в 1954 г., действует нелегально; первый секретарь ЦК — М. Моралес.

Конфедерация трудящихся Гондураса. Осн. в 1964 г.

Экономика. В текущих ценах ВВП в 1969 г. составил 1292 млн. лемпир. Объем с.-х. продукции уменьшился на 1,5%. Ущерб, нанесенный ураганом «Франселия» банановым плантациям, оценивается в 32,4 млн. лемпир. Уменьшилось производство хлопка в результате военного конфликта с Сальвадором, так как большинство плантаторов, сальвадорцев по национальности, покинуло страну. Сбор в 1969 г. (в тыс. т): бананы — 1400, кофе — 28, хлопок — 3, кукуруза — 375, фасоль — 53, сорго — 69, рис (очищенный) — 33. Поголовье (тыс.): кр. рог. скот — 1750, свиньи — 920, лошади — 285. Производство (тыс. т): говядины и телятины — 23, свинины — 4, молока — 150. В 1969 производство электроэнергии — 330 млн. *квт-ч*, сахара — 52 тыс. т, переработано 0,3 млн. т сырой нефти.

В 1970 г. получены займы (в млн. долл.): от ЦБЭИ — 16,4, МБРР — 8,1, Экспортно-импортного банка США — 2,5, УМР США — 0,5. Гос. долг с марта 1969 г. по март 1970 г. увеличился (в млн. лемпир) с 227,3 до 295,4, в т. ч. внешний долг с 153,6 до 193,8. Золото-валютные запасы в ноябре 1970 г. — 36,5 млн.

долл. В 1969 г. дефицит гос. бюджета составил 36 млн. лемпир против 5,3 млн. лемпир в 1968 г.

Протяженность шоссе дорог — 3,6 тыс. км, в т. ч. с твердым покрытием — ок. 0,5 тыс. км; железных дорог — 1,2 тыс. км. На 1 января 1969 г. насчитывалось 26,3 тыс. автомобилей, в т. ч. 14,1 тыс. легковых.

По предварительной оценке, в 1969 г. (в млн. долл.) экспорт — 168,5, в т. ч. бананы — 74,8, кофе — 17,3, лесоматериалы — 16,3, серебро — 5,1; импорт — 188,8. Доля (%) США в экспорте — 44, в импорте — 46; ФРГ — соответственно 19 и 5; Гватемала — 4 и 8. В 1969 г. дефицит платежного баланса по текущим операциям составил 61,5 млн. лемпир. Денежная единица — лемпира = 0,5 долл. США.

А. В. Важнейшие события и внешняя политика. В 1970 г. попытки президента О. Лопеса Арельяно изменить конституцию, чтобы обеспечить свое избрание на новый срок, встретили противодействие оппозиционных партий и широких слоев населения. В октябре патристические силы призвали создать единый фронт в защиту конституции. В декабре правящая партия безуспешно пыталась добиться выдвижения единого кандидата совместно с либералами, которые объявили кандидатом в президенты Х. Буэсо Ариаса.

В марте Гондурас предъявил ультиматум Сальвадору, требуя прекращения пограничных инцидентов и начала переговоров по территориальным вопросам. 5 июня в Сан-Хосе (Коста-Рика) министры иностранных дел Гондураса и Сальвадора подписали соглашение о создании зоны безопасности на границе. В декабре парламент одобрил предложение президента об отмене многосторонних соглашений с другими странами Центр. Америки, что было равносильно выходу из ЦАОР.

М. Мартынов.

ГОНДУРАС БРИТАНСКИЙ

Гондурас Британский — англ. колония в Центр. Америке. Площадь — 23 тыс. км². Население — ок. 120 тыс. чел. (1969 г.). Св. 75% населения — негры и мулаты, ок. 17% — индейского происхождения. Адм. центр — Белиз (около 42 тыс. чел.). Официальный язык — английский.

Брит. Гондурас имеет внутреннее самоуправление. Губернатор (Дж. Пол), назначаемый англ. королевой, непосредственно осуществляет контроль за внешней политикой, нац. обороной и поддержанием внутреннего порядка. Исполнительную власть осуществляет Кабинет министров во главе с премьер-министром (Дж. Прайс). Законодательный орган — Национальное собрание, состоящее из палаты представителей (18 деп., избираемых на 5 лет) и сената (8 назначаемых губернатором членов). В результате выборов в декабре 1969 г. Объединенная народная партия получила 17 мест в палате представителей, Партия национальной независимости — 1 место.

Объединенная народная партия. Правящая. Осн. в 1950 г. Выступает за самостоятель-

ное развитие страны в рамках Содружества. 17 мест в палате. Лидер — Дж. Прайс. Партия национальной независимости. Оппозиционная. Осн. в 1958 г. 1 место в палате. Лидер — Ф. Голдсон.

На долю с. х-ва, лесоводства и рыболовства приходится ок. 1/2 ВВП. 39% самостоятельного населения занято в с. х-ве. В 1968/69 г. произведено (в тыс. т) сахара-сырца — 50, цитрусовых — 44,8, риса — 7,4. Обрабатывающая промышленность состоит преимущественно из сахарных заводов и предприятий по производству соков. В 1968 г. экспорт — 20 млн. долл. Брит. Гондураса; на долю сахара приходилось 50%, цитрусовых и соков — 21%, древесины ценных пород — 5%. Импорт — 44 млн. долл. Брит. Гондураса. Доля Великобритании в экспорте — 39%, импорте — 33%, США — соответственно 36% и 29%. Денежная единица — доллар Брит. Гондураса (4 долл. Брит. Гондураса = 1 ф. ст.).

И. Королев.

ГОНКОНГ — см. Сянган.

ГРЕЦИЯ (Королевство Греция)

Общие сведения. Греция — государство в Ю.-В. Европе. Площадь — 131,9 тыс. км², в т. ч. св. 25 тыс. км² — о-ва. Население — 8,7 млн. чел. (март 1971 г.). Ок. 95% населения — греки. Столица — Афины. «Большие Афины» (Афины и Пирей с пригородами) насчитывают 2,5 млн. жит. Господствующая религия — православная.

Государственный строй. С 21 апреля 1967 г. в стране установлен режим военной диктатуры. Согласно конституции, вступившей в силу 15 ноября 1968 г., Греция является конституционной монархией. Вся полнота власти сосредоточена в руках военной хунты, которая фактически назначает премьер-министра, министров, утверждает законы и т. д.

Король — Константин (на троне с 1964 г., с конца 1967 г. находится за границей). В конце 1967 г. военная хунта назначила регента (генерал-лейтенант Г. Зойтакис). Премьер-министр и (с июля 1970 г.) министр иностранных дел — Г. Пападопулос.

Деятельность политических партий с апреля 1967 г. запрещена. До 1967 г. действовали Союз центра, Национальный радикальный союз, Либеральный демократический центр, Партия прогрессистов, Единая демократическая левая партия. Коммунистическая партия Греции (КПГ, осн. в 1918 г.) с 1947 г. находится в нелегальном положении. Пред. ЦК — А. Грозос, первый секретарь ЦК — К. Колияннис.

Крупнейшее объединение отраслевых профсоюзов — Всеобщая конфедерация труда Греции (ГСБЕ). Руководство ГСБЕ захватили в свои руки ставленники хунты. Пред. — Ф. Даскалакис, ген. секретарь — Б. Тамбакис (с июля 1971 г.).

Экономика. В 1970 г. ВВП возрос в неизменных ценах на 7,1% (в 1969 г. — на 7,7%). Цены поднялись на 3%. Общая сумма капиталовложений увеличилась на 12% и составила 57 млрд. драхм (в т. ч. частные капиталовложения — 39 млрд. драхм). Число зарегистрированных безработных составило в середине 1970 г. 32 тыс. (в 1969 г. — 82 тыс.). Из страны в поисках работы за 1970 г. выехало 50 тыс. чел. Платежный баланс 1970 г. сведен с положительным салдо. За 1970 г. Грецию посетило 1,6 млн. иностранных туристов (на 23% больше, чем в 1969 г.); доходы от туризма составили ок. 190 млн. долларов.

Промышленность. По оценке, пром. производство в 1970 г. возросло на 11%, в т. ч. продукция горнодобывающей пром-сти — на 13,5%, основных средств производства — на 14,3%, резино-технических изделий и пластмасс — на 22,2%, средств транспорта — на 20,4%, электротехнической пром-сти — на 17,7%, металлургической — на 17,4%; большинство этих отраслей создано лишь недавно с помощью иностранного капитала. Старые же отрасли греческой пром-сти (нитцевая, табачная, деревообрабатывающая, мебельная и др.) практически не увеличили, а в отдельных случаях сократили объем производства. В начале 1970 г. правительством заключено с финансово-промышленными группами Онасиса и Ниярхоса соглашения, по которым они вкладывают в греческую экономику соответственно 600 и 200 млн. долл. (на постройку ТЭС, нефтеперерагонного и алюминиевого заводов и др. предприятий).

Сельское хозяйство. Объем с.-х. производства возрос в 1970 г. приблизительно на 7,5%, гл. обр. благодаря увеличению продукции растение-

Производство некоторых видов промышленной продукции

Виды продукции	Единица измерения	1968 г.	1969 г.	1970 г. (оценка)
Уголь (лигнит)	млн. т	5,7	6,7	7,7
Бокситы	«	1,8	1,9	2,0
Железная руда (50% Fe)	тыс. т	240,0	465,0	—
Электроэнергия	млрд. квт-ч	7,18	8,16	9,0
Сталь	тыс. т	—	470	830
Алюминий	«	75,0	78,0	87,0
Цемент	млн. т	4,1	4,8	5,5
Хлопчатобумажная пряжа	тыс. т	37,7	42,0	40,0
Сахар	«	98	140	175

водства. Насчитывалось 1,2 млн. голов круп. рог. скота, 9,1 млн. голов овец. С. х-во располагало 53 тыс. тракторов (в т. ч. 51 тыс. колесных), 3,9 тыс. зерновых комбайнов. Потребление минеральных удобрений — 70 кг на 1 га обрабатываемой земли. Площадь орошаемых земель — св. 600 тыс. га.

Сбор важнейших с.-х. культур и производство некоторых с.-х. продуктов (тыс. т)

Культура (продукт)	1968 г.	1969 г.	1970 г. (оценка)
Пшеница	1514	1750	2000
Ячмень	487	520	600
Овес	105	120	135
Кукуруза	375	400	430
Рис	108	99	95
Сахарная свекла	663	960	1100
Картофель	658	700	710
Табак	111	101	108
Хлопок (волокно)	74	110	100
Цитрусовые	—	544	550
Виноград (столовый)	190	199	216
Изюм	188	182	174
Маслины столовые	45	47	53
Оливковое масло	154	150	180

Транспорт. Морской торговый флот насчитывал к концу октября 1970 г. 2279 судов общим водоизмещением 13 068 тыс. бр. рег. т. Ж.-д. сеть — 2571 км. В 1970 г. имелось 300 тыс. автомобилей (в т. ч. 180 тыс. легковых).

Внешняя торговля. Внешнеторговый оборот в 1970 г. (млрд. драхм): импорт — 50 (в 1969 г. — 46,5), экспорт — 15 (13,6). Главным торговым партнером Греции оставалась ФРГ.

Денежная единица — драма. По курсу Госбанка СССР на август 1971 г. 100 драхм = 3,01 руб.

Л. Локшин.

Важнейшие события. В 1970 г. сохранялся жесткий режим военной диктатуры. Чрезвычайное положение отменено не было. Не прекращалась широкая и целенаправленная антикоммунистическая пропаганда. Периодически проводились аресты оппозиционно настроенных лиц. Крупные карательные операции против подпольных антидиктаторских организаций прошли в марте. В мае была арестована группа руководителей афинского горкома КПГ. Еще одна волна массовых арестов членов КПГ и Патриотического антидиктаторского фронта прокатилась по Греции в ноябре — декабре. Среди других был схвачен член ЦК КПГ и руководящий деятель профсоюзов греческих моряков и dockers С. Цамбис.

В результате ясенцированного в июле антикоммунистического процесса: член Политбюро ЦК КПГ Н. Калудис, член ЦК КПГ Э. Зороволис и один из руководителей Афинского горкома КПГ Я. Яннис были приговорены к пожизненному тюремному заключению. На самые подудимых оказывались и представители буржуазных оппозиционных группировок. Крупный судебный процесс, вызвавший широкую волну протестов, в т. ч. среди мировой общественности, состоялся в Афинах в марте — апреле. Из 35 участников буржуазной подпольной антидиктаторской организации «Демократическая оборона», обвинявшихся «в попытке свержения существующего государственного строя», 27 были приговорены к различным срокам тюремного заключения. Хунта осуждала людей также заочно «за ведение за границей кампании против нынешнего греческого правительства».

В апреле в рамках греческой армии была создана «национальная гвардия» — аналогичная той, которая существует в США. В ее ряды привлекается молодежь из числа допризывников и резервисты до 50-летнего возраста. Руководство «гвардией» возложено на кадровых офицеров. Формируется она из особо «благонадежных» элементов, т. ч. предназначается гл. обр. для подавления народного недовольства, пресечения «всякого рода коммунистических, анархических и иных действий». Одновременно власти активно старались возродить в качестве полувоевой организации юношеский корпус «Алкими», который действовал в годы фашистской диктатуры Метакса. На состоявшемся в апреле 16-м конгрессе ГСЭЕ грубо нарушался устав конфедерации. Заключенные действия доверенных лиц правительства привели к избранию в новое руководство ГСЭЕ чуждых рабочему движению деятелей. Решения конгресса вызвали волну протестов низовых профсоюзных организаций по всей стране.

Правительство и контролируемая им печать демagogически обещали улучшить жизнь народных масс, создать «свободное общество с высокими моральными устоями», возродить «эллинско-христианскую цивилизацию», изгнать страну от «обанкротившихся политиканов». Не прекращая репрессий, хунта старалась показными жестами продемонстрировать «либерализацию» режима, стремилась придать ему отдельные черты буржуазного парламентаризма, юридически закрепив при этом свою власть. В апреле был освобожден из тюрьмы деятель левого движения композитор М. Теодоракис. Опубликованные в июне — июле законопроекты о регентстве, о создании «Совета нации», образовании «Конституционного суда» наряду с действующей конституцией существенным образом ограничивают права короля. Тем же целям служит декрет о реорганизации и передаче в ведение государства целого ряда «королевских учреждений» и находившихся под контролем или опекой двора научно-исследовательских, медицинских и благотворительных организаций, деятельность которых приносила двору крупные доходы. Вместе с тем проправительственная газета «Элефтерос космос» опровергла в конце июня сообщения западной печати о намерении военного режима ликвидировать монархию и провозгласить Грецию республикой.

В начале июля премьер-министр Пападопулос объявил о перереформировании и расширении состава кабинета с тем, чтобы сделать правительство аппарат «более оперативным и динамичным». Ключевые посты по-прежнему остались в руках руководителей военного переворота. В июле опубликован законопроект об осадном положении, в соответствии с которым правительство сможет приостанавливать

действие некоторых или всех статей конституции. Другой законопроект (обнародован в ноябре) определяет функционирование всех будущих политических партий после восстановления парламентского правления. (Как заявлялось, это будет осуществлено только с созданием необходимых условий для «эволюции власти».) Предусматривается, в частности, запрещение и роспуск тех партий, которые выступают против конституционного порядка или ставят целью уничтожение существующей социальной системы.

29 ноября состоялись выборы в т. н. Консультативный совет, созданный для обсуждения законопроектов до их принятия правительством. Этот орган не имеет ни законодательной, ни исполнительной власти. В его выборах участвовали лишь мэры, председатели общинных советов и руководители профессиональных, профсоюзных и с.-х. организаций. Они избрали 92 «кандидата», список которых был представлен премьер-министру. (В январе 1971 г. Пападопулос назначил 56 членов Консультативного совета: 46 из числа забранных кандидатов, а 10 членов он назначил лично.) Выступая 19 декабря по радио и телевидению, Пападопулос объявил об освобождении еще одной группы политических заключенных, однако подчеркнул, что в области гос. и конституционного устройства в 1971 г. никаких изменений не произойдет.

Буржуазная оппозиция режиму оставалась расколотой и в значительной степени деморализованной; она по-прежнему отказывалась от сотрудничества с демократическими силами в борьбе с хунтой. В этих сложных условиях демократические силы, возглавляемые КПГ, продолжали последовательно и решительно бороться против военной диктатуры. Вопросы о расширении и укреплении массовых антидиктаторских организаций обсуждались на состоявшемся в середине апреля 14-м пленуме ЦК КПГ. Была подтверждена линия партии на сличение всех антидиктаторских сил на основе программы-минимум, предусматривающей свержение хунты, упразднение внешней конституции и отмену всех чрезвычайных мер и законов, восстановление в стране демократических свобод, наказание организаторов переворота, освобождение всех политических заключенных и другие меры.

Внешняя политика. В 1970 г. режим военной диктатуры продолжал проводить курс на активизацию роли Греции в соответствии с планами США и НАТО. Греческие вооруженные силы участвовали в маневрах НАТО, проходивших на территории Северной Греции, европейской части Турции и в Эгейском море (октябрь). Страну посетили многие высокопоставленные деятели НАТО и США; в свою очередь, в США выезжали греческие военные и правительственные деятели. 22 сентября американский гос. департамент официально объявил о том, что США решили возобновить поставки оружия Греции в полном объеме. Полную поддержку военного режима со стороны США продемонстрировал официальный визит в Афины министра обороны США М. Лэйрда (октябрь). Греческое правительство солидаризовалось с агрессивными действиями США в Индокитае. На декабрьской сессии Совета НАТО в Брюсселе делегация Греции всячески раздувала «серьезность положения» в Средиземном море и на Ближнем Востоке и поддерживала линию на затяжку созыва общеевропейского совещания. Осуществлялось военное сотрудничество с рядом западноевропейских государств. Прямой посетили военные корабли французской средиземноморской эскадры. Франция передала Греции 50 танков.

Хотя представители правительственных, парламентских и общественных кругов стран Западной Европы выступали с критикой афинского режима значительно приглушеннее, чем раньше, подобные выступления по-прежнему осложняли отношения Греции с некоторыми из этих стран. Греческие власти не разрешили группе депутатов шведского, датского и норвежского парламентов присутствовать на одном из судебных процессов в Афинах (март). Правительство заявило протест против действий Европейского совета, осудившего военную диктатуру в Афинах (апрель).

Различные аспекты кипрского вопроса обсуждались во время неоднократных визитов в Афины президента Кипра архиепископа Макариоса, кипрского министра иностранных дел С. Киприалу, а также председателя парламента Кипра Г. Клеридиса.

Грецию посетил президент ЦАР Ж. Б. Бокасса (август). С БСК установлены дипломатические отношения (декабрь).

Заключены пятилетнее торговое соглашение с НРБ (март), торговое соглашение и договор об экономическом сотрудничестве с СРР (декабрь), договор с СФРЮ о совместном освоении р. Вардар (июнь). Хотя формально Греция и Албания в то время еще находились в состоянии войны, они подписали между собой торговое соглашение на уровне торговых палат (январь), установили телеграфную связь (ноябрь).

Греко-советские отношения каких-либо заметных изменений не претерпели. Широкие круги советской общественности продолжали активно выступать с осуждением режима военной диктатуры.

К. Антонов.

ДАГОМЕЯ

(Республика Дагомея)

Общие сведения. Дагомея — государство в Зап. Африке. Площадь — 112,6 тыс. км². Население — ок. 2,6 млн. чел. (июль 1969 г.). Гос. язык — французский. Столица — Порто-Ново (85 тыс. жит., 1968 г.), резиденция президента и правительства — Котону (120 тыс. жит., 1969 г.).

Государственный строй. Согласно хартии, принятой 7 мая 1970 г. взамен отмененной конституции, высший орган законодательной и исполнительной власти — Президентский совет из 3 чел. (Ю. Мага, Ж. Ахомадеге и С. М. Апити), каждый из которых поочередно исполняет функции президента и главы правительства в течение 2 лет (с 1 мая 1970 г. — Ю. Мага). До 30 апреля 1970 г. страной управлял временный директорат, пришедший к власти после военного переворота 10 декабря 1969 г. (подполковники П. Э. де Суза, М. Куандете и Б. Сизоган). Мин. иностранных дел — М. Ахуанмену (с 4 августа 1971 г.; до этого — Д. Бадару).

Профсоюзы. Крупнейшие профсоюзы: Всеобщее объединение трудящихся Дагомеи (ВОТД), Всеобщее объединение профсоюзов Дагомеи, Дагомейская конференция верующих трудящихся, Национальная конфедерация свободных профсоюзов.

Экономика. 90% населения занято в с. х-ве. В 1969 г. произведено (тыс. т.; в скобках — в 1968 г.): пальмового масла — 12,4 (9,1), валянодерного масла — 25,5 (22,8), пальмисты — 48,9 (48,9), ядер карите — 4,5 (4,5), арахиса — 5,6 (4,5). Поголовье (тыс.) крупного рогатого скота — 528, овец — 546, коз — 572, свиней — 347. Улов рыбы (1968 г.) — 22,6 тыс. т. В 1970 г. произведено 28,4 млн. кВт-ч электроэнергии (в 1969 г. — 26,9). В 1970 г. в Котону вошли в строй цементный з-д мощностью 200 тыс. т и текстильная ф-ка. Продолжалось расширение порта Котону (грузооборот в 1969 г. — 551,5 тыс. т). Экономические и социальные мероприятия финансируются в основном за счет иност-

рапной, гл. обр. французской, помощи. В 1970 г. длина (км) 3 узкоколейных ж. д. — 602, автодорог — 6255, в т. ч. с битумным покрытием — 790. Автопарк (тыс. машин): легковых — 9,9, грузовых — 6,2. В 1969 г. (млрд. афр. фр.) экспорт — 6,3 (в 1968 г. — 5,5), импорт — 12,9 (в 1968 г. — 12,2). Доля Франции в экспорте — св. 36%, в импорте — ок. 42%. **Др. главные контрагенты** — США, ФРГ, Япония, Нидерланды. Годовые бюджеты, платежный и внешнеторговый балансы Дагомеи страдают хронической дефицитностью. В 1969 г. гос. долг — 14,3 млрд. афр. фр. Гос. бюджет на 1971 г. — 10,6 млрд. афр. фр. по расходам и 9,3 млрд. афр. фр. по доходам.

Важнейшие события и внешняя политика. В марте 1970 г., в условиях усилившейся борьбы за власть между группировками бывших президентов С. М. Апити, Э. Д. Зиссу, Ю. Мага и бывшего премьер-министра Ж. Ахомадеге начались президентские и парламентские выборы, расколовшие население по племенному признаку и едва не приведшие к гражданской войне между севером и югом страны. Временный директорат приостановил выборы, аннулировал их частичные результаты и поручил лидерам основных группировок сформировать правительство национального единства. Был образован Президентский совет.

В конце сентября в результате сильных ливней на севере страны прошли катастрофические наводнения.

В 1970 г. Ю. Мага выезжал в Того (апрель), Нигерию (апрель и июнь), БСК и Мали (май) и США (ноябрь). В Дагомее побывали пред. Федерального исполнительного совета Нигерии Я. Говон и чанкайштыский зам. мн. иностранных дел Ян Ши-чунь (август). Заключен договор о дружбе и сотрудничестве с Нигерией (август). В течение года подписаны соглашения о кредитах и финансовой помощи с Испанией (6 млрд. афр. фр.), Францией (св. 600 млн. афр. фр.), ФРГ (225 млн. афр. фр.), МАР (3,5 млн. долл.), Европейским фондом развития (166 млн. афр. фр.).

С. Розанова.

ДАНИЯ

(Королевство Дания)

Общие сведения. Дания — государство в Зап. Европе, на о-ве Ютландия, о-вах Зеландия, Фюн и др. Площадь — 43 тыс. км². Население (оценка на 1 апреля 1970 г.) — 4913 тыс. чел. Столица — Копенгаген (ок. 870 тыс. жит. на 1 апреля 1970 г.); «Большой Копенгаген» насчитывает св. 1,4 млн. жит.). Господствующая

религия — лютеранская. Дании принадлежат пользующиеся внутренней автономией Фарерские о-ва (площадь — 1,4 тыс. км², население — ок. 39 тыс. жит. в 1970 г.) и Гренландия (площадь — 2,2 млн. км², население — ок. 47 тыс. жит. в 1970 г., без персонала военных баз США).

Государственный строй. Глава государства — король (Фредерик IX, с 1947 г.). Законодательная власть осуществляется королем (формально) и однопалатным парламентом — фолькетингом (179 депутатов, избираемых на 4 года). В конце 1970 г. СДПД имела в фолькетинге 62 места, Консервативная народная партия — 37, Венстре-Либеральная — 34, «Радикальная Венстре» — 27, Социалистическая народная — 11, социалистическая рабочая группа — 1, «Левые социалисты» — 2, КПД — 1; по два депутата имеют Гренландия и Фарерские о-ва. Правительство до октября 1971 г. состояло из представителей партий «Радикальная Венстре», Венстре-Либеральная и Консервативная народная. Премьер-министром был Х. Баунсгор («Радикальная Венстре»), министром иностр. дел — П. Хартлинг (Венстре-Либеральная партия).

Политические партии и профессиональные союзы. Социал-демократическая партия Дании (СДПД). Основана в 1871 г. Входит в Соц. интернационал. 188 тыс. членов (конец 1970 г.). Пред. — Е. О. Краг. Венстре-Либеральная партия. Основана в 1870 г. Выражает интересы крупных и средних землевладельцев, а также части пром. буржуазии. 136 тыс. членов (август 1970 г.). Пред. — П. Хартлинг. Консервативная народная партия. Основана в 1915 г. Выражает интересы круп. буржуазии, помещиков, знати. 122,5 тыс. членов (1 января 1971 г.). Пред. — К. Теструп. «Радикальная Венстре». Основана в 1905 г. Выражает интересы мелкой буржуазии, а также либеральной интеллигенции. 26 тыс. членов (1968 г.). Пред. — А. Баунсбак-Енсен (с 1971 г.). Христианская народная партия. Основана в апреле 1970 г. Объединяет некоторые буржуазные круги. Пред. — Я. Кристенсен. Социалистическая народная партия (СНП). Основана в 1959 г. Пред. — С. Эман. «Левые социалисты». Основана в 1967 г. левым крылом СНП. Лидер — Э. Синггор. Коммунистическая партия Дании (КПД). Основана в 1919 г. Пред. ЦК — К. Еспенсен. Центральное объединение профсоюзов Дании. Ок. 900 тыс. членов. Входит в МКСП. Пред. — Т. Нильсен (СДПД).

Экономика. ВВП (товары и услуги) вырос за 1970 г. в неизменных ценах на 4,5 % и составил в текущих ценах 123,8 млрд. крон. Валовые капиталовложения увеличились по сравнению с 1969 г. на 3,9 млрд. крон и достигли 32,9 млрд. крон. Возросшее пассивное сальдо платежного баланса составило 404,3 млн. крон (в 1969 г. — 3091 млн. крон). Внешняя задолженность Дании достигла 16 млрд. крон.

Промышленность. Объем производства несколько увеличился. Более всего возросла продукция металлообработки и машиностроения.

Производство некоторых видов промышленной продукции

Виды продукции	Единица измерения	1968 г.	1969 г.	1970 г.
Электроэнергия	млрд. кет-ч	12,8	16,2	18,2
Нефтепродукты	млн. т	6,2	8,6	...
Сталь	тыс. т	457	485	470
Цемент	млн. т	2,2	2,3	2,35
Фосфорные удобрения (содерж. P ₂ O ₅)	тыс. т	110	...	94
Азотные удобрения (содерж. N)	»	60	70	...
Сула (спуск на воду)	тыс. бр. рег. т	550	600	520

Сельское хозяйство. Стоимость с.-х. товарной продукции составила в текущих ценах 10,5 млрд. крон (св. 90% этой суммы пришлось на долю животноводства). Вследствие неблагоприятных метеорологических условий сбор зерновых (6,2 млн. т)

был ниже уровня 1969 г., однако сбор корнеплодов и кормовых трав возрос, в результате чего общий сбор с.-х. культуры сократился незначительно. В с.-х. не считавалось 171 тыс. тракторов и 41 тыс. зерновых комбайнов (1970 г.). Потребление удобрений (в пересчете на азот, фосфор и калий) на 1 га с.-х. площади составило 152 кг.

Сбор и урожайность основных с.-х. культур

Культуры	Сбор (тыс. т)			Урожайность (т/га)	
	1968 г.	1969 г.	1970 г.	1969 г.	1970 г.
Пшеница	464	429	512	45	45
Рожь	131	126	134	...	34
Ячмень	5047	5255	4813	40,4	...
Овес	863	765	631	38	35
Зерновая смесь	280	200	142	...	32
Картофель	866	663	1033	196	279
Сахарная свекла (для производства сахара)	2148	1960	1892	377	403
Сахарная свекла (кормовая)	1655	1572	2203	494	...

Поголовье скота на 3 июля 1970 г. (в тыс., в скобках — в июле 1969 г.): круп. рог. скот — 2842 (3000), в т. ч. молочные коровы — 1153 (1233); свиньи — 8361 (8022); куры — 17,8 (18,4) млн. штук. Средний надой молока от одной коровы в 1970 г. — св. 4 тыс. кг.

Производство важнейших продуктов животноводства (тыс. т)

Виды продуктов	1968 г.	1969 г.	1970 г.
Молоко	5127	4872	4637
Масло	180	145	131,5
Сыр	105	108	110,9
Яйца	86	90	85,8
Масло	1107	1072	1090,7
в т. ч. свиинна	772	742	769,7

Транспорт. Тоннаж торгового флота (средняя 1970 г.) — 3,3 млн. бр. рег. т. Автопарк на 31 декабря 1970 г. — 1329 тыс. машин, в т. ч. 1077 тыс. легковых.

Внешняя торговля. Стоимость (в млрд. крон) экспорта составила в 1970 г. 24,7 (в 1969 г. — 22,1), импорта — 32,9 (в 1969 г. — 28,5). Таким образом, дефицит торгового баланса увеличился за год на 1,8 млрд. крон. Экспорт пром. продукции (не считая мясных и молочных консервов) — 16 млрд. крон, в т. ч. машин, электроприборов и средств транспорта — 6,6 млрд. крон (в 1969 г. — 5,8 млрд. крон), экспорт мяса и мясопродуктов — 4,5 млрд. крон. Крупнейшие статьи импорта — машины, электроприборы и средства транспорта (9,1 млрд. крон), нефть и нефтепродукты (3 млрд. крон). Доля в импорте стран ЕАСТ составила в 1969 г. 41% (в т. ч. Великобритания — 14%, Швеция — 16%), стран ЕЭС — 34% (в т. ч. ФРГ — 20%); в экспорте доля стран ЕАСТ — 50% (в т. ч. Великобритания — 19%, Швеция — 17%), стран ЕЭС — 24% (в т. ч. ФРГ — 13%).

Денежная единица — датская крона. По курсу Госбанка СССР на август 1971 г. 100 крон = 12,01 руб.

Важнейшие события. Обострившиеся в 1970 г. финансово-экономические проблемы правительство пыталось решить путем сокращения общественного потребления, ограничения роста заработной платы, уменьшения расходов на социальное обеспечение, образование. Это вызывало среди населения недовольство, что, в частности, отразили результаты прошедших 3 марта выборов в местные органы власти, в ходе которых партии правящей коалиции потеряли часть голосов.

Под нажимом правительства фолькетинг принял, в числе других, законы: о предоставлении правительству права вмешательств в переговоры между профсоюзами и предпринимателями с целью установления рамок заработной платы (май — июнь); о повышении налога с оборота (май — июнь); о повышении на 25% квартирной платы в домах, построенных до 1964 г. (июнь); о замораживании цен на период с 12 октября 1970 г. до 1 марта 1971 г. (октябрь).

Конференция партии «Радикальная Венстре» (6—7 июня) высказалась за вступление Дании в «Общий рынок» (при учете позиций других северных стран), осудила США за расширение войны в Индокитае, рекомендовала начать переговоры с другими северными странами с целью определения времени признания ДРВ. В документах, принятых коференцией Венстре-Либеральной партии (18—20 августа), говорится, что участие в НАТО является «единственной реальной политикой обеспечения безопасности страны», поддерживается политика, направленная на вступление Дании в ЕЭС. Съезд Консервативной народной партии (13—15 ноября) продемонстрировал стремление этой партии играть ведущую роль в правительстве. Принятый съездом программа исходит из укрепления НАТО и военного сотрудничества с ФРГ, вступления страны в «Общий рынок», защищает неприкосновенность частной собственности, требует уменьшения налога на акционерные общества.

Съезд находившейся в оппозиции СДПД (12—13 октября) также поддержал курс на вхождение в «Общий рынок» (при условии вступления туда Великобритании). Е. О. Краг высказался за признание Данией ДРВ. СНП после конференции, состоявшейся 28—29 ноября, подтвердила свое отрицательное отношение к участию страны в «Общем рынке». Пленум ЦК КПД (28—29 ноября) подверг резкой критике экономическую и социальную политику правительства, выступил в поддержку скорейшего созыва общеевропейского совещания по вопросам безопасности и сотрудничества, за выход Дании из НАТО и против участия в ЕЭС.

Внешняя политика. 30 июня 1970 г. правительство начало переговоры о вступлении Дании в «Общий

рынок» (при условии, что в ЕЭС одновременно войдет Великобритания). В течение года на датской территории был проведен ряд военных маневров НАТО. Дания высказалась за сохранение американских войск в Европе и поддержала требования США о выделении западноевропейскими участниками НАТО дополнительных средств на военные нужды.

Страну посетили канцлер ФРГ В. Брандт (13—15 февраля), парламентские делегации Франции и Великобритании (май), президент ФРГ Г. Хайнеман (9—11 июня), президент Исландии К. Эльдьяурн (сентябрь). Между Данией, ФРГ и Нидерландами подписано соглашение о разделе континентального шельфа в Северном море (март). Х. Баунсторг выезжал в США (апрель), Швецию (октябрь), во Францию — на похороны Ш. де Голля (ноябрь). П. Хартлинг посетил Израиль (апрель), ОАР (май), ФРГ (октябрь), Турцию (ноябрь).

Датское правительство поддерживало идею созыва общеевропейского совещания по вопросам безопасности и сотрудничества с участием в нем ГДР при условии, что это не явится ее признанием. Оно высоко оценило договоры, заключенные между СССР и ФРГ, между ПНР и ФРГ.

СССР посетили некоторые датские министры, а также делегация фолькетинга (3—13 сентября). В Дании находился министр рыбного хозяйства СССР А. А. Ишков (август). В Москве была устроена датская промышленная выставка (июль). Между СССР и Данией подписаны соглашения об экономическом и научно-техническом сотрудничестве (июль), о развитии сотрудничества в области радио и телевидения (октябрь).

Состоялся визит в Данию пред. Совета Министров НРБ Т. Живкова (сентябрь). П. Хартлинг был в СФРЮ (октябрь). Подписаны соглашения о культурном сотрудничестве и расширении экономических отношений с СФРЮ, об экономическом, промышленном и техническом сотрудничестве с ЧССР. Между радио и телевидением Дании и ГДР заключено соглашение об обмене программами. В фолькетинге образована парламентская группа, выступающая за развитие контактов с ГДР (февраль). Установлены дипломатические отношения с Албанией (апрель).

А. Березко.

ДОМИНИКАНСКАЯ РЕСПУБЛИКА

Общие сведения. Доминиканская Республика — государство в Вест-Индии, занимающее вост. часть о-ва Гаити. Площадь — 48,7 тыс. км². Население — 4348 тыс. чел. (оценка 1970 г.), в т. ч. 70% — мулаты, 15% — негры, 15% — белые. Столица — Санто-Доминго (655 тыс. чел. в 1969 г.). Гос. язык — испанский.

Государственный строй. Глава государства и правительства — президент, избираемый на 4 года (с 1 июля 1966 г. — Х. Балагер; 16 мая 1970 г. переизбран на следующий срок). Законодательная власть осуществляется Национальным конгрессом, состоящим из сената (27 членов) и палаты депутатов (74 члена).

Политические партии и профессиональные союзы. Реформистская партия. Правящая. Созд. в 1964 г. Объединяет представителей нап. буржуазии, помещиков, духовенства. Лидер — Х. Балагер. 26 мест в сенате и 60 в палате депутатов. Доминиканская революционная партия (ДРП). Созд. в 1939 г. Объединяет мелкую буржуазию, часть крестьянства, интеллигенцию. Ген. секретарь — Х. Ф. Пенья Гомес. Движение национально-демократического примирения. Лидер — Х. М. Фернандес. Движение демократической интеграции. Лидер — Ф. А. Лора. Национальный гражданский союз (пред. — В. Фияльо). Социал-

христианская революционная партия (пред. — М. Р. Виттини); Социал-демократический альянс (лидер — Х. И. Хименес Грульон); Социал-христианская партия (пред. — К. Гопсалес); Либерально-эволюционистская партия (сторонники убитого в 1961 г. диктатора Р. Трухильо, лидер — Л. Амиама); Доминиканская демократическая партия. Созд. в 1967 г., объединяет сторонников ультраправого генерала Э. Весспа-и-Вессина. Прогрессивные партии (в эмиграции или на нелегальном положении): Революционное движение 14 июня, Доминиканское народное движение (ДНД), Доминиканская коммунистическая партия (ДКП). Осп. в 1944 г., до 1965 г. называлась Доминиканской народно-социалистической партией.

Крупнейшее профсоюзное объединение — Конфедерация доминиканских трудящихся. Св. 150 тыс. членов. Ген. секретарь — Х. А. Пардилья.

Экономика. ВВП в 1969 г. в текущих ценах составил 1274 млн. долл. по сравнению с 1169 млн. долл. в 1968 г. (прирост — 9%; в ценах 1967 г. — на 7,8%). Более 50% самодеятельного населения занято в с. х-ве и ок.

70% стоимости продукции обрабатывающей промышленности приходится на пищевую и табачную отрасли промышленности. В 1969 г. с.-х. производство возросло на 11%. Производство сахара-сырца — 835 тыс. т; сбор (в тыс. т): кофе — 36, какао-бобы — 28, табак — 21, рис (необрушенный) — 195, арахис — 60, кукуруза — 43, картофель — 21, картофель сладкий — 84, кассава — 165, бобовые — 27. Поголовье (в тыс.): кр. рог. скот — 1090, свиньи — 487, овец — 25.

Аграрная реформа осуществляется крайне медленными темпами. В течение 1962—69 гг. земельные участки предоставлены лишь 2% нуждающихся. В сельской местности насыщается более 400 тыс. постоянно безработных и ок. 600 тыс. сезонных рабочих (соответственно 35 и 50% сельского самостоятельного населения).

Значительная часть проектов развития финансируется из внешних источников. Внешний гос. долг увеличился с 19,3 млн. долл. в 1960 г. до 232,1 млн. долл. в 1969 г. Производство в 1969 г. (в тыс. т) шпичной муки — 66, цемента — 391, бокситов — 1280, электроэнергии — 599 млн. кВт-ч. В июле 1970 г. правительство выступило за пересмотр неравноправного концессионного соглашения с амер.-канадской компанией АЛКОА (с 1961 г. компания не платит экспортные налоги и задолжала 49 млн. долл.).

В 1968 г. протяженность шоссеиных дорог 1-го класса — 4,7 тыс. км; зарегистрировано 32,1 тыс. гражданских автомашин (в т. ч. 15,9 тыс. грузовых автомашин и 1,0 тыс. автобусов). Протяженность ж. д. — 1,2 тыс. км, в т. ч. 1,0 тыс. км — частных, гл. обр. в районах сахарных плантаций.

Индекс цен на основные потребительские товары (1963 г. = 100) составил в ноябре 1970 г. 105,1 (в среднем за 1969 г. — 102,7), в т. ч. на продовольственные товары — 108,3 (в среднем за 1969 г. — 103,4). В 1969 г. число безработных превышало 20% всей рабочей силы.

В 1969 г. экспорт — 184 млн. долл. (сахар — 51,2%, кофе — 11,5%, какао — 10,9%, бокситы — 8%, табак — 5%), импорт — 211,3 млн. долл. Дефицит а я е д и н и ц а — песо—1 долл. США.

Э. Чурзулов.

ЗАМБИЯ

(Республика Замбия)

Общие сведения. Замбия—гос-во в Центр. Африке в составе Содружества, возглавляемого Великобританией. Площадь — 752,6 тыс. км². Население (1969 г., тыс. чел.) — 4057. Столица — Лусака (238,2 тыс. чел., 1969 г.). Офф. язык—английский.

Государственный строй. Глава государства, правительства и главнокомандующий вооруженными силами — президент, избираемый на 5 лет (с 1964 г. — К. Каунда). Законодательная власть осуществляется президентом и Национальным собранием (100 избираемых населением и 5 назначаемых президентом членов), исполнительная власть — правительством, состоящим из президента и 17 министров.

Политические партии и профессиональные союзы. Объединенная партия национально независимости (ЮНИП). Правящая. Осн. в 1959 г. Имеет 81 место в парламенте. Пред. — К. Каунда. Африканский национальный конгресс (АНК). Оппозиционная партия. 18 мест в парламенте. Лидер — Г. Нкумбула. Объединенный демократический союз (УДУ, до июня 1970 г. — Национальный демократический союз Замбии). Созд. в мае 1969 г. Конгресс профсоюзов в Замбии. Осн. в 1965 г. Объединяет 15 проф-

Важнейшие события и внешняя политика. Подготовка к всеобщим выборам, назначенным на 16 мая 1970 г., проходила в атмосфере террора и насилия. Демократические силы и даже некоторые круги Реформистской партии решительно выступили против переизбрания Х. Балагера на второй срок. В феврале вице-президент Ф. А. Лора вышел из Реформистской партии и возглавил партию Движение демократической интеграции, которая выдвинула его кандидатом в президенты. В апреле были закрыты на 2 месяца университет Санто-Доминго и все учебные заведения столицы. В Санто-Доминго вернулся бывший президент Х. Бош, его партия (ДРП) бойкотировала выборы. В ходе предвыборной кампании было совершено 66 политических убийств. Голосование проходило под наблюдением отрядов полиции и вооруженных сил. Из 1700 тыс. зарегистрированных избирателей в выборах участвовали 1160 тыс. чел. Благодаря репрессиям и подлогам Х. Балагер получил 645 тыс. голосов; Ф. А. Лора собрал 240 тыс., генерал Э. Вессин-и-Вессин—153 тыс. голосов. Реформистская партия получила абсолютное большинство в Национальном конгрессе.

После выборов положение в стране оставалось напряженным. В мае — июне совершено 32 политических убийства. В июне был арестован один из руководителей ДКП Н. И. Конде. Президент утвердил закон, предусматривающий 30 лет тюремного заключения за террористическую деятельность. В августе, вступив в должность, Х. Балагер пытался сформировать правительство национального единства». ДРП отказалось участвовать в правительстве, в которое вошел Х. М. Фернандес (министр иностранных дел), представители Доминиканской демократической партии и Национального гражданского союза.

В марте группа доминиканских политических заключенных, высланных в Мексику, обратилась к Комиссии ООН по правам человека с просьбой направить специальную миссию в Санто-Доминго для изучения вопроса о нарушениях прав человека при терроре. В результате протестов широких кругов населения сессия Генеральной Ассамблеи министров иностранных дел стран-членов ОАГ была перенесена из Санто-Доминго в Вашингтон.

М. Мартынов.

союзов (св. 58,5 тыс. членов). Ген. секретарь — В. Чакулия, пред. — Н. Тембо.

Экономика. В июне 1970 г. завершено выполнение 1-й нац. программы развития 1966—70 гг. Ежегодный прирост ВВП составил 13% (по плану — 11%), прирост объема продукции обрабатывающей промышленности — 20% (16%).

В 1970 г. подписаны соглашения: с КНР о строительстве из Лусаки в Каома с помощью китайских кредитов и специалистов (январь), с итальянскими фирмами «ЭНИ» и «ФИАТ» о строительстве нефтеперерабатывающего и автосборочного заводов (февраль), 6 иностранных организациям и фирмам, в т. ч. филиалу югославской «СИДКО» и румынской «ЖЕОМИН», были предоставлены концессии на разведку полезных ископаемых на быв. концессионных территориях «Роан селекши траст» и «Англо-американ корп.» (апрель). В ноябре принято решение об установлении в течение 1971—72 г. гос. контроля над банковскими и страховыми компаниями, над оптовой и розничной торговлей, а также объявлено о полной национализации иностранных строительных компаний.

Добыча (1969 г., тыс. т): медные руды — 731,8, цинковые—49,8, свинцовые—22,9, каменный уголь—

394,1. В 1969 г. (июнь) по найму работало 327,3 тыс. африканцев, в т. ч. (тыс. чел.) в стр-ве — 57,4, горнодобывающей пром-сти — 49,4, в с. х-ве — 38,9, в обрабатывающей пром-сти — 33,8. В городах насчитывалось 55,4 тыс. частично и 15 тыс. полностью безработных африканцев.

В 1969/70 г. сбор хлопка составил 6,8 тыс. т (4,1 тыс. т в 1968/69 г.), сахарного тростника — 283 тыс. т. В феврале 1970 г. началось изъятие необработываемых земель у иностранных владельцев (изъято 47 ферм общей площадью в 535 тыс. акров).

В 1969 г. (млн. квач): экспорт — 766,5, в т. ч. медь — 724,5; импорт — 311,8. Доля (%) Великобритании в импорте — 23, ЮАР — 22, Юж. Родезии — 7.

Гос. бюджет (1970 г., млн. квач, оценка): доходы — 334, расходы — 324. В целях увеличения производства меди снижается налог на капиталовложения в старые рудники. Иностранным компаниям разрешен перевод за границу всех прибылей после выплаты налогов, тем самым отменен декрет 1968 г. о переводе лишь 50% прибылей. Золотовалютные резервы в 1969 г. возросли до 262 млн. квач, превысив уровень 1968 г. на 80%. Денежная единица — квача = 1,4 долл.

Важнейшие события и внешняя политика. В 1970 г. К. Каунда провел ряд мероприятий в целях дальнейшего ослабления политического кризиса, возникшего осенью 1969 г., и закрепления своих позиций. С ДРК были урегулированы таможенные и пограничные формальности, поскольку частые столкновения между таможенными и полицейскими чиновниками вызывали волнения в пограничном р-не Медного пояса, в основном населенном бемба (июнь). Каунда объявил также о намерении установить дипломатические отношения с пограничной Малави (сентябрь). Муниципальные выборы (август) показали, что влияние ЮНИП усилилось в тех р-нах, где население прежде голосовало за оппозиционную партию АНК. Несмотря на победу ЮНИП (она получила 832 места, АНК — 124) и ослабление парламентской фракции АНК (в 1970 г. подали в отставку 5 членов парламента от АНК), однопартийная

система в Замбии, как это ожидалось, к концу 1970 г. провозглашена не была. В сентябре были сняты ограничения, наложенные на деятелей АНК в целях предотвращения столкновений между сторонниками ЮНИП и АНК. В связи с истечением годового срока пребывания на посту вице-президента С. Капве, бемба по происхождению, в октябре К. Каунда объявил о назначении на этот пост М. Чоны из племени тонга, тем самым рассчитывая ослабить союз бемба и тонга, оказывавших поддержку С. Капве. Внутрипартийные разногласия проявились и на сессии Национального совета ЮНИП вокруг проекта нового устава партии. Сторонники Капве настаивали на представительстве в ЦК партии в соответствии с численностью населения провинций (бемба составляют больше половины населения страны). Им удалось устранить из проекта устава положение о выборах в ЦК по 2 члена от провинции.

В 1970 г. состоялся ряд забастовок; крупнейшая из них — забастовка 7 тыс. африканских железнодорожников (март). В сентябре правительство запретило локауты и забастовки на важнейших предприятиях страны.

В январе в Лусаке проходила конференция министров иностранных дел стран Вост. и Центр. Африки, в сентябре — 3-я конференция неприсоединившихся стран. Замбия активно выступала против продажи оружия ЮАР. В этой же связи К. Каунда предпринял поездку в страны — члены НАТО: Великобританию, Италию, США, Францию и ФРГ (октябрь).

В феврале состоялся визит президента СФРЮ И. Броз Тито. В октябре в Замбии находилась правительственная делегация СССР, в декабре — делегация работников здравоохранения СССР. В СССР находилась делегация ЮНИП (декабрь). Установлены дипломатические отношения с НРБ (февраль). С ГДР подписаны соглашения о торговле, о культурном, экономическом и научно-техническом сотрудничестве (март); с СРР (март) и СФРЮ (октябрь) — об экономическом и техническом сотрудничестве.

М. Чуваева.

ЗАПАДНОЕ САМОА

Западное Самоа — государство, занимающее зап. часть архипелага Самоа в юго-зап. части Тихого океана. Площадь — 2842 км². Население — ок. 142 тыс. чел. (1970 г.). Столица и главный порт — Апия (ок. 28 тыс. чел.). Официальные языки — самоанский и английский. Глава государства — Малиетоа Танумафили II. Высший законодательный орган — Законодательное собрание (47 членов). Премьер-министр — Тупуа Тамасесе Леалофи IV. По договору с Новой Зеландией от 1 августа 1962 г. все внешние сношения Зап. Самоа вне пределов Океании осуществляются через новозеландских дипломатич. представителей. Верховный комиссар

Новой Зеландии в Апии является единственным дипломатическим представителем, аккредитованным при правительстве Зап. Самоа.

Экспортируются бананы, копра, какао-бобы, гл. обр. в Новую Зеландию. Денежная единица — самоанский долл., равный 1,12 долл. США. В феврале 1970 г. состоялись выборы в Законодательное собрание. Новый состав собрания избрал на пост премьер-министра Тупуа Тамасесе Леалофи IV, 28 августа 1970 г. Западное Самоа стало членом Содружества, возглавляемого Великобританией.

И. А.

ЗАПАДНЫЙ БЕРЛИН

Общие сведения. Западный Берлин представляет собой особое политическое образование, расположенное в центре территории ГДР и находящееся под оккупационным режимом трех западных держав. СССР и другие социалистические страны, учитывая это фактически сложившееся положение, рассматривают Зап. Берлин как город, имеющий особый политический статус. Статус Западного Берлина как особого образования, как территории, не принадлежащей ФРГ и не

находящейся под юрисдикцией ее властей, признается также западными державами. Площадь Западного Берлина — ок. 480 км², население — 2124 тыс. жит. (август 1970 г.).

Органы власти. В соответствии с конституцией Зап. Берлина (принята в 1950 г.) высшим органом власти является палата депутатов, избираемая на 4 года. После выборов, состоявшихся 14 марта 1971 г., социал-демократы получили 73 места (измелл 81), христ. демок-

раты — 54 (47), свободные демократы — 11 (9). Исполнительная власть осуществляется сенатом (правительством), который возглавляет правящий бургомистр, избираемый палатой депутатов. В сенат входят социал-демократы (до апреля 1971 г. — социал-демократы и свободные демократы). Правящий бургомистр — К. Шюц (С.-д. партия). Органы власти Зап. Берлина подконтрольны в своих действиях оккупационным державам.

Политические партии, профсоюзы и другие организации. Социал-демократическая партия. Примерно 50 тыс. членов. Пред. — К. Шюц. Христианско-демократической союз. Св. 8,6 тыс. членов. Пред. — П. Лоренц. Свободная демократическая партия. Ок. 3 тыс. членов. Пред. — В. Людер (до мая 1971 г. — Г. Оксфорд). Социалистическая единая партия (СЕП) Западного Берлина. Пред. — Г. Даниелус. Национал-демократическая партия. Пред. — Э. Фельдт. Объединение немецких профсоюзов. 250 тыс. членов. Общество германо-советской дружбы — Западный Берлин.

Экономика. Совокупный общественный продукт увеличился в 1970 г. на 11,5% и составил 25,6 млрд. марок. Объем пром. производства составил 15,2 млрд. марок. Финансовая помощь со стороны ФРГ в 1970 г. увеличилась более чем на 70 млн. марок и достигла 2,65 млрд. марок (вся расходная часть бюджета Зап. Берлина — 6,8 млрд. марок). Со второй половины года в связи со спадом конъюнктуры в ФРГ темпы развития западно-берлинской экономики начали замедляться. По-прежнему ощущалась нехватка рабочей силы. Прирост капиталовложений в обрабатывающую пром-сть отстал от притока капиталов в другие сферы экономики.

Св. 87% внешнеторгового оборота Зап. Берлина пришлось на ФРГ. Увеличилась задолженность Зап. Берлина ФРГ.

Важнейшие события. На политическую жизнь города в 1970 г. оказали влияние два основных фактора — начавшиеся 26 марта переговоры по Зап. Берлину послов четырех держав (СССР, США, Великобритания и Франции) и предстоявшие в 1971 г. выборы в палату депутатов. Этим выбором были в основном посвящены съезды христ. демократов (октябрь), социал-демократов и свободных демократов (ноябрь). В мае прошел II съезд СЕП Зап. Берлина. СЕП энергично выступала за проведение городом такой политики, которая обеспечила бы его вклад в разрядку напряженности в этом районе, за осуществление подлинно демократических социальных реформ, отвечающих интересам всех трудящихся.

Реакционные круги ФРГ, стремясь помешать подписанию и ратификации договоров между ФРГ и СССР и между ФРГ и ПНР, пытались осложнить проходившие четырехсторонние переговоры по Зап. Берлину. Это вызвало осуждение со стороны демократической общественности и заставило СССР и ГДР принять некоторые ответные меры. Активизация правых сил, особенно реакционных кругов западногерманских партий ХДС и ХСС, послужила толчком для выступлений правозащитных элементов. В ночь на 7 ноября было совершено покушение на советский караул, несущий службу у памятника в Тиргартене; нападавший преступник (после ареста он открыто объявил себя приверженцем неонацистской идеологии) тяжело ранен часовым. Прогрессивная общественность Зап. Берлина потребовала от оккупационных властей и сената принятия радикальных мер против неонацистской деятельности в городе.

И. Верин.

ЗЕЛЕНОГО МЫСА ОСТРОВА

О-ва Зеленого Мыса — 15 о-вов в Атлантическом океане, у зап. побережья Африки. Владение («заморская провинция») Португалии. Площадь — 4 тыс. км². Население — 225 тыс. чел. (62% — креолы, 35% — африканцы-банту, ок. 3% — европейцы, гл. обр. португальцы). Адм. центр — Прая на о-ве Сантьягу (св. 30 тыс. жит.). Управляется губернатором (Л. душ Сантуш). Основное занятие населения — земледелие, скотоводство и рыболовство. На экспорт выращиваются кофе, бананы, для внутреннего потребления — кукуруза, бобы, маниока. Почти вся обрабатываемая земля принадлежит помещикам-португальцам. Поголовье (1969 г., тыс.) кр. рог. скота — 12,8, коз — 24,1, свиней — 12,8. Есть предприятия, перерабатывающие рыбу на экспорт.

Добываются (на экспорт; 1969 г., тыс. т): соль — 36,8, пуццолан — 11,5. В 1968 г. (млн. эскудо) экспорт — 40,8, импорт — 281,9. На военных базах на о-вах Зеленого Мыса базируются португальские парашютные части, ведущие борьбу против патристических сил в португальских колониях. В 1969—70 гг. на о-вах Зеленого Мыса значительно выросла сеть организаций Африканской партии независимости Гвинеи и островов Зеленого Мыса (ПАИГК; ген. секретарь — А. Кабрал), возглавляющей вооруженную борьбу против португальских колонизаторов. В июне 1970 г. крупная забастовка плантационных рабочих на о-ве Санта-Антана была подавлена войсками.

В. Аркадьев.

ИЗРАИЛЬ

(Государство Израиль)

Общие сведения. Израиль — государство на Бл. Востоке. Территория в границах, определенных ООН в 1947 г., — 14 тыс. км²; до 5 июня 1967 г. Израиль контролировал 20,7 тыс. км². Население — 2977 тыс. чел. (1970 г.), из них св. 400 тыс. — арабы. В результате агрессии 1967 г. против ОАР, Иордании и САР Израиль установил контроль над территориями площадью св. 68,7 тыс. км², на которых проживало 1,5 млн. арабов, и продолжает удерживать эти территории под своим контролем вопреки резолюции Совета Безопасности ООН от 22 ноября 1967 г. Гос. религия — иудаизм. Гос. язык — иврит (древнееврейский). Крупнейший

город: Тель-Авив — Яффа (385 тыс. жит.); зап. часть Иерусалима (209 тыс. жит.) — местопребывание парламента и правительства.

Государственный строй. Глава государства — президент, избираемый парламентом на 5 лет (с 1963 г. — З. Шазар, переизбран в 1968 г.). Высший законодательный орган — кнессет (однопалатный парламент из 120 депутатов), избираемый на 4 года. Премьер-министр — Голда Меир (с 1969 г.). Мин. иностранных дел — А. Эбан.

Политические партии и профсоюзы. Рабочая партия Израиль (МАИ). Обр. в 1968 г. в ре-

зультате объединения сионистских правосocialистических партий МАПАИ (Рабочая партия Израиля, осн. в 1930 г.), РАФИ (Список рабочих Израиля, откололась от МАПАИ в 1965 г.) и Ахдут Гаавода (Объединенный труд, осн. в 1954 г.). Ок. 300 тыс. членов. 56 депутатов (в блоке с МАПАМ). Ген. секретарь — И. Ешяху (с 23 июня 1971 г.; до этого — А. Элиав). Объединенная рабочая партия (МАПАМ). Сионистская социал-демократическая партия, смыкается с буржуазно-националистическими партиями. Обр. в 1948 г. Ок. 38 тыс. членов. Ген. секретарь — М. Яари. Либеральная партия (ЛП). Партия крупной и средней буржуазии. Обр. в 1961 г. Ок. 40 тыс. членов. Лидер — Й. Сафир. В 1965 г. произошел ее раскол. Большинство вошло в парламентский блок ГАХАЛ с партией Херут. Меньшинство создало Партию независимых либералов (4 депутата). Херут в Профайскайя националистическая партия. Осн. в 1948 г. на базе сионистских террористических организаций. Ок. 54 тыс. членов. Лидер — М. Бегин. Вместе с ЛП — 26 депутатов. Национально-религиозная партия (НРП). Созд. в 1956 г. в результате объединения партий Мизрахи и Гапоэль Гамизрахи. Стоит на крайне реакционных позициях «религиозного сионизма». 12 депутатов. С МАИ солидаризируются 3 небольшие арабские партии. Голан Газе (Новая сила). Левая партия, выступает против агрессивного курса правительства. 2 депутата. Лидер — У. Авнери. Коммунистическая партия Израиля (КПИ). Осн. в 1919 г. как социалистическая партия Палестины; в 1921 г. переименована в КП Палестины; с мая 1948 г. — КПИ. Объединяет евреев п. арабов. 3 депутата. Ген. секретарь ЦК — М. Вильнер. Крупнейшее профобъединение — Всеобщая федерация труда (Гистадрут). Осн. в 1920 г. 1 млн. членов. Ген. секретарь — Бен Аарон (МАИ).

Экономика. Агрессивный курс Израиля требует огромных дополнительных вложений в милитаризованную экономику страны. Вводятся новые налоги, растут цены. Основной источник средств — помощь США, использующих Израиль как орудие своей агрессивной политики, и международных сионистских кругов. В 1970 г. ВВП возрос на 8,5% (в 1969 г. — на 12,5%, в 1968 г. — на 14%). В 1969 г. добыто и произведено (тыс. т; в скобках — в 1968 г., уточненные данные): нефти — 99 (113), газа — 118 (142) млн. м³, фосфорных удобрений — 150 (142), цемента — 1187 (1106), хлопковой пряжи — 24,1 (21,5), х.-б. изделий — 10,3 (9,6), серной кислоты — 184 (187), автопокрышек — 1,2 (1,0) млн. шт., электроэнергии — 6080 (5507) млн. кат.-ч. В 1969 г. на нефтеперерабатывающем з-де в Хайфе переработано ок. 6 млн. т нефти (импортированной и добытой на оккупированном Синайском п-ове). В 1969 г. обрабатывалось 422,5 тыс. га, из них 169 тыс. орошалось; под прудами для разведения рыбы — 5,5 тыс. га. Большие количества продовольствия (гл. обр. зерно) импортируются. В 1969 г. собрано (тыс. т) апельсинов — 867, грейпфрутов — 262, лимонов — 35. 62% цитрусовых экспортировалось. Поголовье (1969 г., тыс.) в хозяйствах израильтян: кр. рог. скота — 205,6, овец — 121,5, коз — 28,5, кур-несушек — 6,3 млн.; в хозяйствах арабов: кр. рог. скота — 27, овец — 75, коз — 112, кур-несушек — 0,25 млн. Длина (км) ж. д. стандартной колеи — 762, посейных дорог — 4010 (ведется расширение ж.-д. сети в направлении порта Эйлат). Автопарк — 195 тыс. машин. Авиаперевозки осуществляет компания «Эль-Аль». Вошел в строй нефтепровод Эйлат — Ашкелон (в 1970 г. перекачано 13 млн. т сырой нефти); строятся насосные станции, которые должны довести его мощность до 40 млн. т. В 1969 г. экспорт (млн. долл., в скобках — в 1968 г.) — 684 (603), импорт —

1290 (1081). Экспортируются граничные алмазы (37,1% стоимости экспорта), цитрусовые (13,4%), ткани и одежда, продукция горнорудной промышленности; импортируются (млн. долл.) необработанные алмазы (210,4), прокат черных металлов (87,1), химические продукты (83,0), нефть и нефтепродукты (67,1), продовольствие, транспортное и электрооборудование. Главные контрагенты — США, Великобритания, ФРГ, Нидерланды, др. страны ЕЭС. Гос. бюджет на 1970/71 г. — 9,9 млрд. израильских фунтов. Расходы на 20,4% выше, чем в 1969/70 г. 39,9% ассигнований — прямые военные расходы. 60% доходов намерено получить за счет налогов (в 1969/70 г. — 50%). Внешний долг (конец 1970 г.) — 2,8 млрд. долл.

Денежная единица — израильский фунт. 3,5 израильских фунта = 1 долл.

Важнейшие события. В 1970 г. правительство Г. Меир продолжало агрессивный курс, по-прежнему откачиваясь от политического урегулирования ближневосточного кризиса на основе выполнения резолюции Совета Безопасности от 22 ноября 1967 г. Согласно партий правительственной коалиции с проведением такого курса сопровождалось острой борьбой по ряду тактических вопросов. Когда в начале августа после резкой полемики правительство согласилось на временное прекращение огня и возобновление участия в переговорах об урегулировании через специального представителя ген. секретаря ООН посла Г. Ярринга, 6 министров от блока ГАХАЛ вышли 4 августа из правительства. 1 сентября кабинет был реорганизован. Отказ Израйля в том же месяце участвовать в переговорах через Г. Ярринга сопровождался обострением противоречий в правительстве в связи с условиями их возобновления. В декабре ГАХАЛ выступил против решения правительства о возвращении на эти переговоры.

В январе — марте реакционные клерикальные круги во главе с НРП, угрожая выходом из правительства, выступили против решения Верховного суда о том, что попятие еврей определяет национальную, а не религиозную принадлежность. 10 марта внесет принял закон, подтвердивший религиозное толкование.

В стране по-прежнему велась оголтелая шовинистическая пропаганда, раздувался военный психоз. На оккупированных территориях сохранялся режим жестокого террора: продолжались массовые аресты арабов, уничтожались целые арабские деревни. В ноябре специальная комиссия ООН по расследованию нарушений Израилем прав человека на оккупированных территориях пришла к выводу, что Израиль «проводит сознательную и преднамеренную политику, направленную на ликвидацию арабского населения». Продолжалось переселение евреев в вост. Иерусалим и создание на оккупированных землях израильских поселений; мин. внутренних дел И. Бург призывал к более активному заселению этих территорий, где на сентябрь 1970 г. проживало 977 тыс. арабов.

Число бастующих по сравнению с 1969 г. увеличилось вдвое; бастовали учителя, работники почт, докеры, рабочие электростанций и др., требовавшие повышения заработной платы. Росло недовольство агрессивной политикой правительства, активизировалось массовое движение борцов за мир, неоднократно проходили демонстрации протеста против курса правящих кругов. Усиливались репрессии против коммунистов и др. сторонников мира. Миротворческие силы Израйля во главе с КПИ твердо и последовательно выступали за справедливое урегулирование ближневосточного конфликта с учетом интересов всех народов этого р-на, в т. ч. арабского народа Палестины, за вывод израильских войск с захваченных территорий и превращение в жизнь резолюции Совета Безопасности от 22 ноября 1967 г.

Внешняя политика. В 1970 г. Израиль оставался очагом агрессии на Ближнем Востоке, создававшим угрозу международному миру. Израильские руководители неоднократно заявляли, что они никогда не согласятся вернуться к границам по состоянию на 5 июня 1967 г. Этот курс приводил ко все большему усилению внешнеполитической изоляции Израиля; фактически лишь США оказывали ему полную поддержку. Израиль упорно выступал против любых международных акций, направленных на поиск путей мирного урегулирования на основе известной резолюции Совета Безопасности, в т. ч. против консультаций СССР, США, Великобритании и Франции в Нью-Йорке.

В течение первых 7 месяцев 1970 г. Израиль провоцировал многочисленные вооруженные столкновения на линиях прекращения огня с ОАР, Иорданией и САР, а также на границе с Ливаном. Израильская авиация совершала налеты на объекты в зоне Суэцкого канала и в глубинных районах ОАР, в т. ч. на мирные объекты; 12 февраля подвергся бомбардировке металлургический завод в Абу-Заабале, 8 апреля — школа в Бахр-эль-Бадре, были убиты и ранены десятки мирных граждан, в т. ч. детей. Пытаясь расколоть фронт арабских государств, противостоящих агрессии, и изолировать нейтральный Ливан от др. арабских стран, Израиль развязал кампанию угроз против Ливана; в мае и сентябре крупные соединения израильской армии вторглись на ливанскую территорию. Совет Безопасности осудил Израиль за агрессию против Ливана.

Встреча растущий отпор арабских стран агрессии, правящие круги Израиля убедились в тщетности своих попыток добиться силой от арабских стран согласия на закрепление результатов агрессии и оккупацию Израилем арабских земель. В условиях растущей международной изоляции Израиль вынужден был согласиться на прекращение огня на 3 месяца и возобновление миссии Г. Ярринга; 7 августа соглашение о прекращении огня вступило в силу. Однако вскоре Израиль отказался участвовать в переговорах через Г. Ярринга под тем предлогом, что ОАР якобы нарушает указанное соглашение. 22 сентября папа Павел VI в послании З. Шазару призвал Израиль возобновить переговоры о мире с ОАР и Иорданией. 4 ноября ГА ООН приняла резолюцию, подтвердившую недопустимость территориальных приобретений путем угрозы силой или ее применения, и призвала Израиль выполнить резолюцию Совета Безопасности от 22 ноября 1967 г. во всех ее положениях и возобновить пере-

говоры через Г. Ярринга. В ноябре срок действия соглашения о прекращении огня был продлен еще на 3 месяца. В конце декабря под давлением мирового общественного мнения Израиль решил возобновить контакты с Г. Яррингом.

В сентябре Г. Мейр выезжала в США, где договорилась о займе Израилю в 500 млн. долл. на 1971 г. и заключила соглашение о новых военных поставках. В США побывали мин. финансов по торговле в промышленности П. Сапир (сентябрь), А. Эбан (май и ноябрь), мин. обороны М. Даян (декабрь) и др. В октябре МБРР предоставил Израилю 20 млн. долл. под видом займа на «развитие программы с.-х. кредитования».

Израиль стремился всемерно расширить связи со странами Африки и Азии, усиливая проникновение в молодые независимые государства, а также осуществлял всестороннее сотрудничество с ЮАР, предоставлявшей Израилю кредиты. В августе новое правительство Цейлона разорвало дипломатические отношения с Израилем.

В течение года Израиль проводил — в стране и за рубежом — широкую антисоветскую кампанию. Правящие круги Израиля активно включились в провокационную кампанию международного спонсизма «в защиту советских евреев».

В феврале А. Н. Косыгин направил президенту США Р. Никсону, премьер-министру Великобритании Г. Вильсону и президенту Франции Ж. Помпиду личные обращения, в которых привлекалось внимание к в высшей степени рискованным последствиям курса, избранного израильским руководством, и указывалось, что СССР полон решимости способствовать срыву империалистических авантур на Ближнем Востоке. 17 февраля в Заявлении ТАСС в связи с налетом самолетов Израиля на металлургический завод подтверждено, что СССР не ослабит усилий по установлению мира на Ближнем Востоке. 30 мая в Заявлении ТАСС по поводу провокаций израильской авиации в Ливане подчеркнута необходимость заставить Израиль прекратить вооруженные провокации и вывести свои войска со всех оккупированных арабских территорий. В декабре Политический консультативный комитет государств — участников Варшавского договора в заявлении о положении на Ближнем Востоке подтвердил последовательную линию социалистических стран на борьбу с израильской агрессией и политическое урегулирование ближневосточного конфликта. *В. Лавровский.*

ИНДИЯ

(Республика Индия)

Общие сведения. Индия — государство на юге Азии. Входит в Содружество, возглавляемое Великобританией. Площадь — 3281,4 тыс. км². Население — ок. 547 млн. чел. (март 1971 г.). Основные национальности: хиндустанцы, бенгальцы, маратхи, гуджаратцы, ория, пенджабы, тамилы, телугу, малаяли, каннара, кашмирицы, ассамцы. Офид. языки: хинди и английский. Столица — Делл (св. 3,6 млн. жит., 1971 г.). Индия разделена на 19 штатов и 9 территорий.

Государственный строй. Глава государства — президент, избираемый на 5 лет (с 1969 г. — В. В. Гири). Высший орган законодательной власти — двухпалатный парламент: Народная палата — 521 депутат (518 избираются населением на 5 лет, 3 назначаются президентом), Совет штатов — 240 депутатов (12 назначаются президентом, остальные избираются членами законодательных собраний штатов на 6 лет, 1/3 переизбираются каждые 2 года). В результате досрочных парламентских выборов в марте 1971 г. из 515 мест в На-

родной палате партия Индийский национальный конгресс (ИНК) имеет 350 мест, Параллельная компартия (ПКП) — 25, Коммунистическая партия Индии (КПИ) — 23, Дравид мунетра Казгам (ДМК) — 22, Джан сангх — 22, Оппозиционный конгресс (ОК) — 16, Сватантра — 8, Объединенная социалистическая партия (ОСП) — 3, Народно-социалистическая партия (НСПИ) — 2, Телингана праджа самити — 10, остальные партии — 20, независимые депутаты — 13, спикер — 1. В 3 округах выборы временно отложены. В Совете штатов ИНК имеет 92 места, ОК — 42, Сватантра — 12, Джан сангх — 15, КПИ — 10, ДМК — 7, ПКП — 8, ОСП — 8, НСП — 6, Бхартия кранти дал (БКД) — 3, др. партии и независимые — 25. Правительство и Кабинет министров утверждаются президентом и несут коллективную ответственность перед Народной палатой. Премьер-министр (с 1966 г.), мин. внутренних дел, атомной энергии, информации и радиовещания — г-жа И. Ганди. Мин. иностран-

ных дел — С. С. Сингх (с 27 июня 1970 г.; до 25 июня 1970 г. — Д. Сингх). Во главе каждого штата стоит губернатор, назначаемый президентом. Каждый штат имеет свои законодательное собрание и правительство; территории управляются центральным правительством.

Политические партии, профсоюзы и др. общественные организации. Индийский национальный конгресс. Правящая партия. Основана в 1885 г. Лидеры — Д. Саиджавай (пред. с 22 марта 1971 г.), г-жа И. Ганди (лидер парламентской фракции), Х. Н. Бахугуна, Ш. Д. Шарма, Ч. Ядав (ген. секретарь Всендийского комитета — ВИК), Дж. Рам, Ф. А. Ахмед, В. П. Найк, М. Л. Сукхардия, К. Трипатхи, Чандра Секхар, Дарбара Сингх, К. Маллана, Д. Н. Тивари (избранные члены Рабочего к-та, с 1969 г.), Я. Б. Чаван, Ч. Субраманиам, К. Б. Редди, Д. П. Мишра, У. Ш. Дикшит, С. Д. Рей, Г. Остин (назначенные и постоянно приглашаемые члены Рабочего к-та). Индийский национальный конгресс (оппозиция). Обычно именуется «Оппозиционный конгресс». Обр. в 1969 г. в результате раскола ИНК. Лидеры — С. Али (пред.), М. Десаи, С. К. Патил, К. Камарадж, А. Мехта, Х. Десаи, В. Патил, П. Ч. Чандер. Коммунистическая партия Индии. Основана в 1925 г. Пред. — Ш. А. Данге, ген. секретарь — Ч. Р. Рао. Параллельная коммунистическая партия. Основана в 1964 г. Руководящие деятели — П. Сундараия, Э. М. Ш. Намбудирнад, Д. Басу, А. К. Гопалан. Дривада мунетра Казагам (Прогрессивная федерация дривидов). Основана в 1949 г. Действует в штате Тамилнаду. Руководящие деятели — М. Карунанидхи, В. Р. Недунчеллан. Объединенная социалистическая партия. Основана в 1964 г. Руководящие деятели — К. Тхакур, С. М. Джюши, Мадху Лимаие, Дж. Фернандес. Народно-социалистическая партия. Создана в 1952 г. Пред. — Н. Г. Горай, ген. секретарь — П. Бхасин. Джан сангх («Союз народов»). Правая коммунистическая партия. Обр. в 1951 г. Пред. — А. Б. Ваджнаи, ген. секретарь — С. С. Бхандари. Св. а т а н т р а (Независимая партия). Правая партия. Основана в 1959 г. Пред. М. Р. Масаги 3 апреля 1970 г. ушел в отставку; ген. секретарь — Р. Ч. Купер. Бхаратия кранти дал (Индийская революционная партия). Создана в 1967 г. из отколовшихся от ИНК группировок. Пред. — Ч. Сингх. Акали дал. Действует в Пенджабе. Основана в 1925 г. Лидеры — Ф. Сингх, К. Сингх. Республиканская партия. Объединяет выходцев из низших каст. Основана в 1957 г. Пред. — Гаеквад. Индийский национальный конгресс профсоюзов. Создана в 1947 г. Находится под руководством ИНК. Входит в МКСП. Всендийский конгресс профсоюзов (ВИКП). Создана в 1920 г. Входит в ВФП. Союз индийских рабочих. Создана в 1948 г. Находится под руководством социалистов. Входит в МКСП. Индийский центр профсоюзов (ИЦП). Создана в 1970 г. Объединенный конгресс профсоюзов. Создана в 1949 г. Общественные организации: Всендийский крестьянский союз (ВИКС), Бхарат Севак Самадж («Общество служения Индии»), Национальная федерация индийских женщин (входит в МДФЖ), Всендийская женская конференция (находится под влиянием ИНК), Всендийская федерация молодежи (входит в ВФДМ), Индийский конгресс молодежи (находится под руководством ИНК), Всендийская ассоциа-

ция солидарности стран Азии и Африки, Индийско-советское культурное общество и др.

Экономика. По 4-й 5-летней программе развития экономики (1969/70—1973/74 гг.) гос. расходы на капитальное строительство (млн. рупий) — 136,55, частные инвестиции — 89,8, потребность в иностранной помощи — 41,3. В 1969/70 г. национальный доход возрос на 5,5% (в 1968/69 г., уточненные данные, — на 2,2%), с.-х. производство — на 5,5% (в 1968/69 г. сократилось на 1%), промышленное производство — на 6,8% (в 1968/69 г. — на 6,3%), в т. ч. в мелкой промышленности — на 11,2%. В 1969 г. количество полностью безработных — 20 млн. чел. На март 1970 г. частные иностранные капиталовложения — ок. 12,9 млрд. рупий (на март 1969 г. — 10,7 млрд.), из них 64% — английские и 18% — американские; инвестиции в плантационное хозяйство — св. 2,1 млрд. рупий, в нефтепереработку — св. 1,6 млрд. 40% иностранных компаний, действующих в Индии, создано после получения ею независимости. В 1967/68 гг. иностранные монополии вывели из Индии св. 1 млрд. рупий прибылей. В 1967/68 г. активы 75 крупнейших индийских монополистических групп составили 53,8% активов частного сектора (исключая банковские компании). В феврале 1970 г. введены новая система промышленного лицензирования и ряд др. изменений в политике правительства в области промышленности, основная цель которых — расширение сферы деятельности гос. сектора, содействие развитию мелких предприятий и кооперативов, некоторое ограничение деятельности крупных частных промышленных компаний. В апреле отменена система управляющих агентов (специфическая форма управления компаниями, широко использовавшаяся индийским монополистическим капиталом). С 1 июня вступил в силу закон об ограничении деятельности монополий; порядок его применения еще не установлен.

Сельское хозяйство. В 1969/70 г. сбор продовольственного зерна вырос на 5,5 млн. т; его импорт — 3,7 млн. т (в 1968/69 г. — 4,3 млн.). Росту сбора продовольственного зерна, помимо благоприятных погодных условий в последние годы и некоторого увеличения посевных площадей, способствовало внедрение новой агротехники. Площади под высокоурожайными сортами — 10,9 млн. га (в 1966/67 г. — 1,9 млн.), орошаемые площади — 39,8 млн. га (в 1965/66 г. — 32,2 млн.); потребление удобрений (тыс. т): азотных — 1420, фосфорных — 432, калийных — 170 (в 1965/66 г. соответственно 550, 130, *80); число тракторов — св. 90 тыс. Однако «зеленая революция» проводится

Посевные площади и сбор важнейших культур

Культуры	Площади (тыс. га)		Сбор (тыс. т)	
	1968/69 г.	1969/70 г.	1968/69 г.	1969/70 г.
Рис (очищенный)	36966	37680	39761	40430
Пшеница	15958	16826	18652	20093
Ячмень	2758	2765	2424	2716
Кукуруза	5716	5862	5701	5674
Просяные	37767	38614	17058	18897
Бобовые	21264*	22023	10419	11694
Хлопок	7396*	7712	929*	942
Джут	527*	770	527*	1010
Масличные	14472*	14747	6845*	7609
Сахарный тростник (в пересчете на гур)	2532*	2718	12826*	13440
Табак	446*	434	361*	338
Чай	351	...	402*	396
Перец черный	101	...	21	...

* Уточненные данные.

лишь на 10% всех обрабатываемых земель гл. обр. состоятельными фермерами. В 1967/68 г. поголовье (млн.) кр. рог. скота — 229,1 (1-е место в мире), в том числе буйволов — 53 млн.; овец — 42,25, свиной — 4,9.

Промышленность. В 1968/69 г. удельный вес промышленности (включая строительство и энергетику) в национальном доходе — 23%. Предприятия, построенные с помощью СССР, производят 30% всей выплавляемой в стране стали, 35% нефти, 20% электроэнергии, 60% электрооборудования, 80% продукции тяжелого машиностроения.

Производство важнейших видов промышленной продукции

Виды продукции	Единицы измерения	1968/69 г.		1969/70 г.	
		1968/69 г.	1969/70 г.	1968/69 г.	1969/70 г.
Нефть	млн. т	6,06	6,7		
Уголь	» »	71,5	74,75		
Железная руда	» »	28,7	28,0		
Сталь (в слитках)	» »	6,3	6,4		
Алюминий	тыс. т	125,3	135,1		
Серная кислота	» »	1034	1129		
Удобрения азотные (в пересчете на N)	» »	545	716		
Удобрения фосфорные (в пересчете на P ₂ O ₅)	» »	210	222		
Сода кальцинированная	» »	408	427		
Сода каустическая	» »	314	361		
Бумага и картон	млн. т	658*	724		
Цемент	млн. т	12,2	13,8		
Ставки металлопродукции	млн. рупий	234*	300		
Автомобили	тыс.	79,5*	79,8		
Вагоны железнодорожные	млн. л. с.	16,5	14,9		
Электромоторы	млн. квт	1,9*	2,3		
Трансформаторы	млн. квт	8,3	6,7		
Х.-б. ткани фабричного производства	млн. м	4297*	4192		
Х.-б. ткани кустарного производства	» »	3605	3561		
Джутовые изделия	тыс. т	998	944		
Сахар	млн. т	3,6	4,3		
Растительное масло (ванаспати)	тыс. т	467	748		

* Уточненные данные.

Мощность электростанций 15,5 млн. квт (на 31 марта 1970 г.; на 31 марта 1969 г. — 14,29 млн.). Выработка электроэнергии (1969/70 г.) — 51,4 млрд. квт-ч.

Транспорт. Длина ж. д. — 59,6 тыс. км (3-е место в мире), электрифицировано — 2,9 тыс. км. В 1969/70 г. по ж. д. перевезено 208,8 млн. т грузов и 2340 млн. пассажиров. В 1969/70 г. длина автодорог — 972 тыс. км (в т. ч. с покрытием — 325 тыс.), объем перевозок по ним — 40 млрд. т/км и 98 млрд. пасс/км, количество автомобилей — 1,44 млн. Тоннаж морского флота — 2,34 млн. бр. рег. т (конец марта 1970 г.), в т. ч. внешнеторговый — 2,02 млн. В 1969/70 г. грузооборот портов — 55 млн. т; индийские суда перевезли ок. 20% внешнеторговых грузов страны.

Внешняя торговля. В 1969/70 г. (млрд. рупий) экспорт — 14,1, импорт — 15,7 (в 1968/69 г. соответственно 13,6 и 19,1). Импортёрываны (в %): машины и оборудование — 25,1, продовольствие — 20,4 (в т. ч. зерновые — 16,7), черные металлы — 5,2, цветные металлы — 4,8, удобрения — 4,3; экспортёрываны: джутовые изделия — 14,5, чай — 8,8, железная руда — 6,7, черные металлы — 6,2, х.-б. ткани — 6,1, кожи и изделия из них — 5,7, ядра орехов кешью — 4,1, машины и оборудование — 3,9.

В 1969/70 г. на социалистические страны пришлось 18% импорта и 21,8% экспорта Индии (в 1968/69 г. — соответственно 16,2% и 19,6%). В 1970 г. подписаны торговые соглашения с Бирмой, Гвинеей, Ираном, СРР, соглашение об оказании экономической и технической помощи — с Афганистаном; продлено до

Географическое направление внешней торговли (в % к итогу)

Страны	Импорт		Экспорт	
	1968/69 г.	1969/70 г.	1968/69 г.	1969/70 г.
США	30,9	29,3	17,2	16,9
Великобритания	6,9	6,4	14,8	11,7
СССР	10,0	10,9	10,9	10,5
Япония	6,2	4,3	11,6	12,7
ФРГ	6,4	5,3	1,9	2,1
Иран	1,9	5,3	1,6	1,7
Канада	5,3	4,7	2,2	1,9
ОАР	2,2	1,4	1,6	2,5
ЧССР	1,9	1,5	2,3	2,1
Италия	2,7	2,5	1,3	0,9
Франция	2,0	1,5	1,5	1,5

конца 1971 г. соглашение с ФРГ о действиях «программы Фольдрата» (помощь Индии в расширении экспорта продукции машиностроения в страны Зап. Европы). Индийские частные компании участвуют в создании 71 смешанного предприятия в 23 странах.

Финансы. В 1969/70 г. капиталовложения в экономикку из средств бюджета центрального правительства — св. 19 млрд. рупий (в 1968/69 г. — 18,6 млрд.). По линии «клуба помощи» Индии выделено займов на 697 млн. долл. (в 1968/69 г., уточненные данные, — 1088 млн. долл., из них 9% — на погашение задолженности по прежним займам. К октябрю 1970 г. внешний долг — св. 9 млрд. долл. С момента национализации по 13 ноября 1970 г. депозиты гос. банков выросли на 21%, иностранных банков, действующих в Индии, — на 13,5%.

Денежная единица — индийская рупия. По курсу Госбанка СССР на август 1971 г. 100 рупий = 12,00 руб. И. Волкова.

Важнейшие события. В 1970 г. борьба прогрессивных и реакционных сил в индийском обществе усилилась. Несмотря на раскол в ИНК в 1969 г. и утрату парламентского большинства, массовое влияние ИНК и особенно личный авторитет г-жи И. Ганди заметно повысились в результате проведения ряда прогрессивных мер (см. статью в Индия. В важнейшие события в Ежегоднике БСЭ 1970 г.). Правительство И. Ганди получило поддержку местных партий в ряде штатов, а также НСП и большинства независимых депутатов. В борьбе против правой реакции, за осуществление намеченных прогрессивных мероприятий правительство поддержала КПИ. В противовес ИНК и поддерживающим его партиям стала складываться группировка правых партий (ОК, Джан сангх и Свагантра, а также ряд консервативных групп и независимых депутатов), в которую входило ок. 1/2 депутатов парламента. В июне и ноябре на сессиях всеиндийского к-та ОК приняты решения о сотрудничестве в масштабе страны т. н. «национальных демократических партий». Защищая интересы верхушки имущих классов, правые, пользующиеся поддержкой империалистических кругов, стремились предотвратить осуществление провозглашенной ИНК программы прогрессивных преобразований. Рассчитывая на сотрудничество с консервативными силами в ИНК и гос. аппарате, а также стремясь использовать в своих целях авантюристическую политику некоторых левых партий, они добивались свержения правительства. Все чаще оказывался на руку реакционным силам политика лидеров ОСП, исходившая из узкопартийных интересов; она привела ОСП к открытому сотрудничеству с правыми партиями. В феврале 1970 г. Верховный суд отменил принятый в 1969 г. парламентом закон о национализации 14 крупнейших частных банков, мотивируя это, в частности, недостаточностью компенсации их владельцам; поэтому в марте и без того

значительная компенсация была увеличена на 17%. В сентябре нижняя палата приняла законопроект о поправке к конституции, предусматривающей лишение бывших феодальных вассалов их пенсий (св. 460 млн. рупий); этот законопроект не получил необходимых $\frac{2}{3}$ голосов депутатов верхней палаты. Тогда было применено право президента отказывать князьям в «признании». Однако в декабре Верховный суд отменил соответствующий указ. Прогрессивные круги, в т. ч. в самом ИНК, выступили с требованиями изменить конституцию — изъять право частной собственности из числа «основных прав» и пересмотреть порядок назначения членов Верховного суда и порядок его функционирования. Наиболее упорное сопротивление реакции встречало требование ИНК о снижении максимального размера земельного владения. Несмотря на «постоянное наблюдение» Центрального к-та по аграрной реформе за ее проведением, правительства всех штатов (за исключением Кералы и, отчасти, Зап. Бенгалии, где действовал коалиционный правительства левых и демократических партий), в т. ч. и тех, где существовали правительства ИНК, как правило, отказывались на деле от перераспределения земель. Большинство участников состоявшейся в октябре конференции главных министров штатов заняло негативную позицию по вопросу о пересмотре максимального размера земельного владения, несмотря на призывы правительства и лично И. Ганди осуществить аграрную реформу «всерьез и быстро» и указание И. Ганди на наличие «нетерпения, которое охватывает деревню».

Нарастание социально-политической напряженности и классовой борьбы находило свое выражение в ряде массовых выступлений, которые нередко приводили к столкновениям с полицией. Крупнейшим из таких выступлений было организованное КПИ и руководимым ею ВИКС и Союзом с.-х. рабочих движение за землю — запятие явочным порядком безземельными крестьянами и батраками излишков земель крупных землевладельцев, князей и промышленных магнатов, а также пустующих гос. земель, захваченных крупными землевладельцами. В движении за землю участвовало 1,4 млн. чел., было занято св. 330 тыс. акров земли, в т. ч. 213 тыс. распахано. Св. 61 тыс. участников движения было арестовано, имелись убитые и раненые. В «движении за землю» приняли участие также НСП и ОСП, действовавшие отдельно, причем ряд лидеров ОСП выступил с раскольничьих и демагогических позиций. Руководство ПКП игнорировало движение. В январе закончилась 40-дневная забастовка машиностроителей в г. Джемшедпуре. В течение года неоднократно бастовала текстильщики в Бомбее и штатах Гуджарат, Тамилнад и Зап. Бенгалии; забастовки железнодорожников были крупнейшими за многие годы. Во второй половине года прошли крупные забастовки гос. служащих в штатах Махараштра, Мадхья-Прадеш, Химачал-Прадеш, Пенджаб и ряде др. Руководимый КПИ ВИКП боролся против мер, ограничивающих право на забастовку и позволяющих проводить дискриминацию левых профсоюзов; как главное ВИКП выдвинул требование установления в общенациональном масштабе минимума заработной платы на основе прожиточного минимума. ПКП создала отдельное профобъединение ИЦП, куда вошла небольшая часть профсоюзов из ВИКП (гл. обр. в Зап. Бенгалии и Керале; в остальных штатах влияние ИЦП, как правило, невелико либо вовсе отсутствует).

Выступления молодежи, особенно студенчества, в значительной мере были вызваны ростом безработицы. В 1970 г. число безработных со средним и высшим образованием составило св. 1,7 млн. чел. 25 ноября по инициативе КПИ и руководимых ею молодежных организаций проведен Национальный день протеста про-

тив безработицы и в защиту демократических прав; в этот день в различных массовых манифестациях участвовало ок. 1 млн. чел., ок. 500 тыс. студентов бастовало.

Обострение социально-политической напряженности отразилось и в росте активности левоземктеристских подпольных организаций, возникших в 1968—69 гг. в результате ряда расколов в ПКП; их участники—гл. обр. выходцы из студенческой молодежи. Обычно их называют «наксалитами» (по названию местности Наксалбари в Зап. Бенгалии, где в 1968 г. была сделана попытка поднять крестьянское восстание). В одном из р-нов штата Андхра наксалиты попытались создать нечто вроде повстанческой базы; это выступление было подавлено. В основном же эти организации действовали методами индивидуального террора в анархистском духе. Хотя большинство их руководителей и активных участников было арестовано и многие убиты полицией, спорадические, разрозненные выступления «наксалитов» продолжались в ряде штатов, а гл. обр. в Зап. Бенгалии, в течение всего 1970 г.

Правые силы, как и прежде, стремились повернуть недовольство масс своим положением в русло религиозной и национальной вражды, сочетая ее разжигание с антикоммунистической пропагандой. Стремясь разжечь шовинистические настроения, Джан сангх на своей ежегодной сессии в январе выдвинула провокационный лозунг т. н. «индьянизации», обращенный против мусульман, а также против коммунистов. В штате Махараштра, особенно в Бомбее, развернула погромную деятельность организация «Шив сена», призывающая к изгнанию из Махараштры выходцев из др. штатов и ведущая антикоммунистическую пропаганду; в кровавых религиозно-общинных погромах были убиты сотни людей.

В ответ на деятельность индустриальных шовинистов предпринимались попытки к объединению мусульманских организаций различных штатов. В декабре состоялась встреча представителей ряда таких организаций — Мусульманская политическая конвенция, где наряду со стремлением отстаивать справедливые демократические требования проявились и негативные тенденции.

На положении в стране сказывалась острая политическая борьба, развернувшаяся во многих штатах. В Керале правительство Объединенного фронта 4 партий во главе с лидером КПИ А. Меноном, сформированное в ноябре 1969 г., энергично приступило к осуществлению ряда демократических мер (эти меры были предусмотрены программой прежнего правительства, где преобладала ПКП, но недостаточно проводились в жизнь). В январе 1970 г. вступил в силу новый закон о земельной реформе в Керале, предусматривающий полную ликвидацию существующих арендных отношений и устанавливающий самый низкий в стране максимальный размер земельного владения (10—20 акров на семью в зависимости от ее численности). Помещики оспаривали и оспаривают в Верховном суде штата некоторые положения закона, задерживая их претворение в жизнь. Были приняты меры по улучшению положения рабочих и служащих, укреплению демократических прав профсоюзов, ограничению деятельности спекулянтов и ростовщиков; введена гос. оптовая торговля зерном. Однако правительство Кералы встретилось с рядом трудностей, в частности из-за оппозиции ПКП. Раскол в местной Индийской социалистической партии, участвовавшей в правительственной коалиции, сделал положение правительства неустойчивым, что вызвало необходимость проведения в сентябре внеочередных выборов в законодательное собрание штата. На выборах боролся возглавляемый КПИ Объединенный фронт, имевший предвыборное соглашение с ИНК, группировка во главе с ПКП, включаяв-

шая ОСП и ряд мелких местных партий, группировка правых партий, а также местная партия Кералский конгресс. Объединенный фронт и ИНК получали соответственно 36 и 32 места из 133, группировка во главе с ПКП — 38 мест, Кералский конгресс — 12 мест, ОК — 5 (причем все 5 кандидатов ОК выступали в качестве независимых), Сватантра и Джан сангх не получили ни одного места. Новое правительство Объединенного фронта во главе с А. Мехоном, сформированное после выборов, поставило вопрос о национализации плантаций, принадлежащих иностранному капиталу, и наметило ряд дальнейших мер по улучшению положения трудящихся и экономическому развитию штата.

В Зап. Бенгалии при создании в 1969 г. правительства Объединенного фронта 14 партий, в котором главную роль играли ПКП, Бенгальский конгресс и КПИ, трудящиеся добились определенных завоеваний (в частности, безземельные крестьяне явочным порядком заняли ок. 300 тыс. акров земель, незаконно присвоенных крупными землевладельцами). В то же время в правительстве возникли острые противоречия, чему способствовала гегемонистская политика ПКП, нарушавшая демократическое единство, и ее стремление к укреплению собственных позиций за счет др. участников фронта, в частности КПИ. Имели место кровавые столкновения между различными группировками, в особенности между членами ПКП и «наксалитами». В марте 1970 г. коалиция распалась; в штате было установлено президентское правление. Пользуясь этим, помещики стали сгонять крестьян с занятых ими земель. В штат были введены силы центральной резервной полиции, а властям фактически предоставлено право превентивного заключения. До конца года обстановка в штате оставалась весьма напряженной.

Сложной и неустойчивой была обстановка и в ряде др. штатов. В Уттар-Прадеше в начале года пало правительство во главе с ОК, и в феврале было образовано коалиционное правительство БКД и ИНК. Вследствие из-за сугубо консервативной позиции, занятой БКД, ИНК вышел из коалиции и правительство пало. В октябре группировка ОК, Джан сангх и Сватантра, к которой присоединились БКД и ОСП, сформировала коалиционное правительство. В Бхаре, который к началу года находился под «президентским правлением», в феврале при поддержке КПИ было создано коалиционное правительство во главе с ИНК, занявшее в ряде вопросов, включая аграрный, прогрессивную позицию, что встретило сопротивление правых сил, в т. ч. и в бихарской организации ИНК; в итоге правым партиям удалось свалить это правительство и образовать в декабре коалиционное правительство во главе с лидером ОСП. В Пенджабе распалось сформированное в 1969 г. правительство коалиции Акал дал и Джан сангх. Острые разногласия, возникшие в Акал дал (в частности, по вопросу о сотрудничестве с ИНК), были постепенно сглажены: при поддержке ИНК Акал дал сформировала однопартийное правительство. В Ориссе обострились противоречия в правительстве, сформированном в 1967 г. Сватантрой и местной партией Джана конгресс. В Тамилнаду ДМК, правившая с 1967 г., вошла в образовавшийся в ноябре по инициативе КПИ Прогрессивный фронт 7 партий, направленный против группировки правых партий, которую здесь возглавлял ОК. В Гуджарате и Майсуре, где действовали правительства ОК, решения руководства ОК о союзе с Джан сангх и Сватантрой вызвали расколы в местных организациях этой партии; часть ее лидеров и организаций в этих штатах перешла в ИНК.

В апреле провозглашено образование автономного штата Мегхала в рамках штата Ассам; в Мегхала об-

разовано правительство Веспартийной конференции горных вождей. В июле принят закон о преобразовании союзной территории Химачал-Прадеш, где преобладает ИНК, в штат. Выдвигались требования об образовании новых автономных единиц (в частности, об образовании штата в Телингане, ныне—область в штате Андхра; партия Телингана праджа самити, выдвигавшая это требование, приобрела массовое влияние). Был разрешен долг спор между штатами Пенджаб и Харяна о принадлежности их общей столицы—г. Чандigarh, к-рый должен быть передан Пенджабу; часть территорий Пенджаба должна отойти к Харяне.

К концу 1970 г. правительства ИНК существовали лишь в 8 штатах из 19 (Андхра, Ассам, Джамму и Кашмир, Мадхья-Прадеш, Махараштра, Раджастан, Харяна, Химачал-Прадеш); в Зап. Бенгалии осуществлялось «президентское правление». Позиции ИНК в законодательных органах в центре и в ряде штатов были существенно сужены, в частности вследствие раскола правящей партии в 1969 г., что скрывало деятельность правительства в условиях весьма сложного положения в стране. В то же время массовое влияние и организационные возможности ИНК в 1970 г. заметно возросли; возникла возможность сотрудничества ИНК с рядом др. партий, в т. ч. с КПИ, в борьбе против складывающейся группировки правых партий. В этих условиях правительство приняло решение распустить Народную палату с 27 декабря 1970 г. и провести в марте 1971 г. досрочные парламентские выборы.

Э. Комаров.

Внешняя политика. В 1970 г. правительство Индии продолжало проводить внешнеполитический курс нерасширения к военным блокам. Индия неоднократно высказывалась за выполнение резолюции Совета Безопасности от 22 ноября 1967 г. по Бл. Востоку, постоянно выступала за вывод из Индокита всех иностранных войск и признание права вьетнамского народа самостоятельно решать свою судьбу. В сентябре в речи на Конференции глав государств и правительств неприсоединившихся государств в Лусаке (Замбия) И. Ганди выразила солидарность Индии с борьбой народов Анголы, Гвинеи (Бисау), Мозамбика, Намибии и Юж. Африки. Во второй половине года в связи с намерением Великобритании возобновить продажу оружия ЮАР и усилением активности США и Великобритании по созданию военных баз в Индийском океане Индия не раз заявляла, что это создает угрозу другим государствам, подчеркивая, что Индийский океан должен быть зоной мира, свободной от господства великих держав.

Усилившиеся в 1970 г. в Индии противоречия между силами прогресса и силами реакции проявлялось и в борьбе Джан сангх, Сватантры и ОК против внешнеполитического курса правительства. Учитывая популярность политики неприсоединения в массах, реакционные лидеры не выступили против нее открыто, а требовали проведения «сбалансированной политики», имея в виду ослабление связей с СССР и более тесное сближение с крупнейшими странами Запада.

В 1970 г. продолжалось политическое, экономическое и культурное сотрудничество Индии и СССР, помогавшее Индии противостоять давлению империалистических держав. В апреле в собраниях и митингах, посвященных 100-летию со дня рождения В. И. Ленина, участвовали миллионы индийцев. В мае подписан протокол о взаимном использовании портов и сухих доков для ремонта торговых судов. В сентябре СССР посетили В. В. Гири, встречавшийся с Н. В. Подгорным и Д. С. Подляским и совершивший поездку по СССР, и нач. штаба индийской армии генерал С. Манекшю. В октябре в Москве с кратким визитом по пути в Нью-Йорк на сессию ГА ООН побывала И. Ганди, обсуждая с А. Н. Косыгиным вопросы советско-индийских

отношений и актуальные проблемы международной обстановки. В ноябре в Париже И. Ганди, выезжавшая на похороны Ш. де Голля, встреталась с Н. В. Подгорным. В декабре в Индии находился мин. внешней торговли СССР Н. С. Патолицhev.

В июне В. В. Гири посетил ПНР, Финляндию и Швейцарию, в октябре — ПНР и ВНР. В марте в Индии побывал гос. секретарь по делам народной обороны СФРЮ Н. Любичич, в апреле — гос. секретарь по иностранным делам СФРЮ М. Тешавач и торговая делегация ВНР, в июле — мин. иностранных дел Временного революционного правительства РЮВ г-жа Нгуен Тхи Бьнь. В августе Индия и ГДР договорились об установлении дипломатических отношений на уровне консульств.

Несмотря на неоднократные заявления индийских гос. деятелей о желании начать переговоры для нормализации отношений, отношения с КНР продолжали оставаться неурегулированными. В ноябре зам. мин. иностранных дел С. П. Сингх сообщил в верхней палате парламента, что Китай «дал понять о своем стремлении нормализовать отношения с Индией, на что мы дали положительный ответ, но никаких конкретных предложений пока не получено».

К 1 апреля 1970 г. предстояло осуществить мероприятия, предусмотренные договором между Индией и Пакистаном о распределении вод оросительных систем бассейна р. Инд, подписанным в 1960 г.; согласно договору, Индия должна получать 20% этих вод, а Зап. Пакистан — 80%. Однако в связи с тем, что к 1 апреля 1970 г. не все индийские гидротехнические сооружения были готовы, в сезон дождей часть воды, полагающейся Индии, будет поступать в Зап. Пакистан еще в течение 7—10 лет. Когда об этом было объявлено в законодательном собрании Раджастанха, депутаты от Сванантры, Джан сангх и ОСП покинули зал заседания в знак протеста «против неспособности правительства полностью освоить воды трех восточных притоков Инда». Пакистан же утверждал, что возведение Индией гидросооружений на р. Ганге и ее притоках (наиболее значительное — плотина Фаракка Барадж в 20 км от границы с Вост. Пакистаном) угрожает 20 млн. крестьян Вост. Пакистана. В июле была достигнута договоренность о проведении через 3—6 месяцев встречи представителей обеих стран для урегулирования вопроса о снабжении Вост. Пакистана водой из водохранилища при плотине Фаракка; до конца года эта встреча не состоялась. Резкие протесты в Пакистане, за которыми последовал обмен нотами, вызвало заявление, сделанное 14 июля И. Ганди в столице Кашмира г. Сринагаре, о том, что кашмирский вопрос решен раз и навсегда присоединением Джамму и Кашмира к Индии. В индийской ноте 19 декабря была выражена готовность обсудить этот вопрос, как и все др. проблемы между двумя странами, «мирным путем на двухсторонней основе». В сентябре индийский представитель заявил, что Индия по крайней мере трижды информировала Пакистан

о своем стремлении возобновить торговлю, однако Пакистан «заявляет, что не будет обсуждать эту проблему до тех пор, пока не разрешатся кашмирский и фараккский вопросы».

Большую озабоченность индийской общественности вызывала деятельность Американской информационной службы, создавшей пропагандистские центры в важнейших городах Индии; неблагоприятная деятельность этих центров, связанных с ЦРУ, неоднократно вызывала критику в индийском парламенте и печати. В марте правительство Индии решило закрыть иностранные информационные центры в тех городах, где нет дипломатических, консульских и торговых представительств. В результате, несмотря на протесты посольства США и письма гос. секретаря США У. Роджерса, 5 из 9 американских информационных центров в Индии были ликвидированы. В июле Индия предупредила США о серьезных последствиях возобновления американских военных поставок Пакистану. В октябре демонстрация протеста против политики США в Ю.-В. Азии студенты г. Канпура встретили американского посла К. Китинга, приехавшего читать лекции в местном университете. Когда И. Ганди в октябре выезжала в Нью-Йорк на юбилейную сессию ГА ООН, посол США не являлся проводить ее, а в Нью-Йорке она не была встречена представителем Белого дома или гос. департамента. По пути в Нью-Йорк И. Ганди заявила, что в знак солидарности с руководителями ряда неприсоединившихся стран она отклонит приглашение на торжественный обед в честь 25-летия ООН у президента США Р. Никсона.

В июле в связи с отказом английской радиокорпорации Би-Би-Си прекратить показ по телевидению фильмов, искажающих индийскую действительность, правительство Индии запретило деятельность этой корпорации в Индии. В том же месяце в ответ на введение ограничений на въезд индийцев в Великобританию министерство внутренних дел Индии решило ограничить въезд в Индию английских граждан.

В феврале в Индии побывал мин. иностранных дел ФРГ В. Шельф.

В. В. Гири выезжал на Цейлон (январь), военная делегация во главе с С. С. Сингхом — в АНДР, а С. Манекшоу — в Бутан (май), С. С. Сингх — в Турцию (ноябрь). В январе и июле в Индии находился пред. Революционного совета Бирмы Не Вин, в мае — мин. иностранных дел Индонезии А. Малик, в июне — торговая делегация Судана и мин. иностранных дел Королевского правительства национального единства Камбоджи С. Чак, в августе — король Непала Махендра и мин. иностранных дел Японии К. Анти, в сентябре — премьер-министр Сингапура Ли Куан-е и правительственная делегация Цейлона. В мае подписан торговый договор с Бирмой. В мае же в связи с агрессивной США против Камбоджи И. Ганди заявила, что расширение р-на конфликта в Индокитае угрожает судьбам не только Азии, но и всего мира. Ю. Петров.

ИНДОНЕЗИЯ

(Р е с п у б л и к а И н д о н е з и я)

Общие сведения. Индонезия — государство в Ю.-В. Азии, на о-вах Малайского архипелага и зап. части о-ва Новая Гвинея (Зап. Ириан). Территория — св. 1904 тыс. км². Население — св. 124 млн. чел. (апрель 1971 г.), в т. ч. ок. 65% — на Яве и ок. 17% — на Суматре. В стране проживает ок. 360 народностей и этнических групп; наиболее многочисленны яванцы, сунданезцы, мадурцы; ок. 3 млн. чел. — лица китайского происхождения. 87% верующих — мусульмане, 4% — протестанты и католики, имеются также индуисты, буддисты

и др. Гос. язык — индонезийский. Столица — Джakarta (4435 тыс. жит., 1970 г.).

Государственный строй. Высший орган гос. власти — Народный консультативный конгресс (НКК). До выборов 3 июля 1971 г. НКК назывался временным (ВНКК), т. к. все его члены не были избраны, а назначены президентом. В 1966 г. из состава ВНКК были исключены члены и сторонники КП Индонезии и ряда др. демократических организаций. В руководство ВНКК входил генерал А. Х. Насутюн (пред.) и 4 его заместите-

ля—Субхан (партия Нахдатул Улама), М. Сирегар (Христианская партия), генерал Масхуди; одно место было вакантным после смерти в сентябре 1969 г. О. Малики (Национальная партия). НКК назначает на 5 лет президента республикой, являющегося главой государства, премьер-министром и верховным главнокомандующим. По конституции президент ответственен перед конгрессом (в условиях, когда он сам назначал членов конгресса, эта ответственность была практически чисто формальной). С 1968 г. президент — генерал Сухарто (исполнявший президентские обязанности с 1967 г. после смещения первого президента Индонезии Сукарно). Парламент Индонезии — Совет народных представителей (СНП) — занимается вопросами текущего законодательства; его решения вступают в силу по утверждению их президентом. По конституции парламент, как и НКК, избирается на всеобщих выборах; его члены одновременно являются членами НКК. В составе нынешнего СНП — 460 чел. (360 избраны 3 июля 1971 г., 100 назначены президентом); прежний состав СНП был полностью назначен президентом. Мнп. иностранных дел — А. Малик.

Политические партии и профсоюзы. Коммунистическая партия Индонезии (КПИ). В 1965 г. насчитывала 3,5 млн. членов, под ее руководством работали массовые организации: Крестьянский фронт Индонезии (БТИ) — ок. 9 млн. членов, Движение женщин Индонезии (Герванг) — 3 млн., Народная молодежь (Пемуда Ракят) — 2,5 млн., Ассоциация народной культуры (ЛЕКРА) — 0,5 млн., профцентр СОВСИ — 3,5 млн. С октября 1965 г. КПИ находится в глубоком подполье. Национальная партия Индонезии (НПИ) — националистическая партия, подвергшаяся в последние годы интенсивной «чистке» от левых элементов. Поддерживая правительство, выступает за некоторые усиление роли политических партий. Подвергается нападкам со стороны мусульманских кругов. Идеология партии — мархаизм (разновидность мелкобуржуазного социализма). Ген. пред. Хадисубено умер 24 апреля 1971 г. Крупнейшая мусульманская партия — Нахдатул Улама (НУ, «Союз мусульманских богословов»), ортодоксальная мусульманская партия, объединяющая землевладельцев, мусульманскую буржуазию, а также значительные слои исповедующих ислам крестьян. 11 млн. членов. Ген. пред. — И. Халид (гос. мин.); 2-й пред. — А. Шейху. Мусульманский союз Индонезии (ПСИИ). Ок. 1 млн. членов. Пред. — А. Чокроаминаго. Движение за исламское воспитание (ПЕРТИ). Ок. 200 тыс. членов, гл. обр. на Суматре. После 1965 г. подверглась временному запрету, вновь легализована в 1969 г. Пред. — Р. А. Вахид. Католическая партия пользуется влиянием в больших городах и на М. Зондских о-вах. Пред. — Касимо. Христианская партия (ПАРКИНДО) объединяет представителей средних слоев — протестантов, гл. обр. на Суматре, Сулавеси и на Молуккских о-вах. Ген. пред. — М. Сирегар. Движение сторонников независимости Индонезии (ИПКИ) — небольшая партия, близкая к военным кругам, пользуется влиянием в гос. аппарате. Ген. пред. — А. Сукармавиджайя. Партия Мурба («Партия немущего люда») состоит гл. обр. из представителей чиновников, интеллигенции и мелкой буржуазии. Ген. пред. — С. Мурбантоло (с 10 октября 1971 г.; прежний пред. С. Кардовирьо умер 7 мая 1971 г.). Небольшая левонационалистическая партия ПАРТИНДО (Индонезийская партия) после событий 30 сентября 1965 г. подвергается преследованиям со стороны властей, ее деятельность запрещена практически по всей стране, многие руководители арестованы. Мусульманская партия

Индонезии (ПМИ или ПАРМУСИ) обр. в 1968 г.; ее основу составили члены запрещенной в 1960 г. правомусульманской партии Машуми. Пред. — Минтареджа. Молодежные организации единства действий» К А М И и К А П П И возникли как орудия антикоммунистического террора в 1965 г. Впоследствии стали выступать против разгула коррупции и снижения жизненного уровня, превратившись в оппозиционную режиму силу. Объединенный секретариат функциональных групп (СЕКБЕРГОЛЖАР) — политическая организация, объединяющая представителей предпринимателей, военных, крестьян, интеллигенции и пр. и выступающая независимо от политических партий. В последнее время наметилась тенденция к превращению СЕКБЕРГОЛЖАР в правительственную политическую организацию. Ген. пред. — генерал Соковати. Профсоюзы — часть политической структуры режима, входят в Объединенный секретариат профсоюзов, возглавляемый мин. труда; одновременно примыкают к политическим партиям. Крупнейшие: САРВУМСИ (Союз мусульманских рабочих Индонезии) — 4 млн. членов, примыкает к НУ; ГАСВИИНДО (Объединение мусульманских профсоюзов Индонезии) — 3 млн. членов, примыкает к ПМИ, входит в МКСИ; КБМ (Союз рабочих-мархаистов) — 1 млн. членов, примыкает к НПИ; СОБРИ (Федерация профсоюзов Республики Индонезия), примыкает к Мурбе. (Данные о численности политических партий и профсоюзов приводятся по заявлениям их руководителей.)

Экономика. В 1970 г. наблюдались некоторые признаки стабилизации индонезийской экономики. Благодаря кредитам, предоставленным западными странами, курс рупии на свободном рынке сохранялся на том же уровне, как в мае — декабре 1969 г. (ок. 380 рупий за 1 долл.); замедлился рост розничных цен; однако дефицитная масса в обращении продолжала возрастать (со 180,0 млрд. рупий в декабре 1969 г. до 217,3 млрд. в июле 1970 г. и 241,2 млрд. в ноябре), хотя темпы этого роста несколько замедлились (34% в январе — ноябре 1970 г. против 75% в 1969 г.). В конце 1970 г. в стране насчитывалось ок. 3 млн. полностью и ок. 14 млн. частично безработных.

В 1970 г. (предварительные данные) сбор риса — 11,4 млн. т (в 1969 г. — 10,6 млн.), тростникового сахара — 708 тыс. т (потребность — 1,1 млн. т). Производство каучука — 795 тыс. т (в 1969 г. — 770 тыс. т). Улов рыбы (1969 г.) — 1209,4 тыс. т.

Добыча и производство важнейших видов полезных ископаемых

	1969 г.	1970 г. (предварительные данные)
Оловянные концентраты	17,8 тыс. т	19,0 тыс. т
Золото	250,0 кг	220 кг
Серебро	9660,0 »	8169 »
Бокситы	920,0 тыс. т	1229 тыс. т
Никелевая руда	256,2 »	600,0 »
Нефть	40,0 млн. т	41,2 млн. т
Каменный уголь	147,0 тыс. т	155 тыс. т

В 1970 г. (млн. долл.; в скобках — в 1969 г.) экспорт — 1163 (722), в т. ч. экспорт нефти и нефтепродуктов — 426 (373); импорт — 1130 (910). Возрос экспорт древесины, кофе, кокосового масла; доля каучука и перда в общей стоимости экспорта сократилась из-за падения цен на мировом рынке. 39,8% импорта — сырье и вспомогательные материалы, 30,9% — оборудование, 29,4% — продовольствие и потребительские товары. В 1970 г. продолжалось широкое проникновение иностранного капитала в индонезийскую экономику. К

концу мая сумма иностранных инвестиций составила ок. 1200 млн. долл.; ок. 80% из них приходилось гл. обр. на горнодобывающую промышленность (535,5 млн.) и лесоразработку (377,4 млн.). К началу октября выданы лицензии на вложения еще 400 млн. долл. Однако реализовано лишь ок. 280 млн. долл. общего объема этих капиталовложений (по др. данным, реализовано всего лишь 10% инвестиций), что объясняется неуверенностью в стабильности режима, коррупцией и беспорядком в гос. и экономическом аппарате Индонезии. В 1970 г. внешний долг достиг 3,7 млрд. долл. Значительная часть полученных кредитов направлялась не в промышленность, а на приобретение потребительских товаров; к тому же большинство соглашений предусматривает, что Индонезия имеет право реализовывать кредиты, покупая товары в странах-кредиторах (так, на японский кредит был куплен рис в Японии по 140 долл. за 1 т, тогда как тайландский рис стоит 100 долл.). В апреле западные страны—кредиторы Индонезии постановили, что долги должны выплачиваться в течение 30 лет. В декабре 1970 г. в Роттердаме межправительственная группа стран—кредиторов Индонезии решила предоставить ей в 1971/72 г. 640 млн. долл. кредитов, в т. ч. для оплаты импорта — 210 млн., для финансирования проектов развития — 270 млн. и в виде продовольственных поставок — 160 млн.

Д е н е ж н а я е д и н и ц а — индонезийская рупия. По курсу Госбанка СССР на август 1971 г. 1000 индонезийских рупий=2,38 руб.

Важнейшие события. Фактически власть в стране по-прежнему принадлежит вооруженным силам, прежде всего сухопутным войскам. В 1970 г. росла оппозиция самых различных политических кругов в стране власти военных, широко пропагандирующих т. н. теорию «двойственной функции армии» — как средства защиты и как социальной силы, якобы призванной руководить индонезийским обществом и направлять его развитие. Правительство принимало меры для нейтрализации оппозиции. В феврале Сухарто предложил создать 2 группировки партий — светскую (националистические партии) и духовную (религиозные партии). Католическая партия и ПАРКИНДО примкнули к националистическим партиям, религиозная группировка превратилась в чисто мусульманскую, что объясняется обострением противоречий между мусульманами и христианами (в течение года продолжались столкновения, поджог христианских церквей и школ). Правительство пыталось изменить в свою пользу позиции ряда партий и политических организаций. После того как в апреле на съезде НПИ ген. пред. взамен умершего О. Малики был избран Хадисубено, индонезийская печать писала о нажиме, который был оказан на делегатов съезда органами разведки и контрразведки, чтобы добиться его избрания; после съезда Хадисубено выступил с призывом крепить сотрудничество между НПИ и вооруженными силами. В первой половине года правя ПАРМУСИ усилила оппозицию правительству, используя в тактических целях буржуазно-демократические лозунги и требуя ограничения всевластия армии. В октябре член руководства партии Наро заявил, что берет власть в партии в свои руки в целях возобновления сотрудничества с правительством. Министерство внутренних дел тотчас же признало его лидером ПАРМУСИ, но партийные организации отказались подчиниться. В конфликт вмешался Сухарто, назначивший на пост ген. пред. ПАРМУСИ Минтареджа, который немедленно начал чистку партии от оппозиционных режиму сил.

В январе 1970 г. прошли бурные демонстрации молодежи против повышения цен на нефтепродукты, повлекшего за собой общий скачок цен. В июле—августе

демонстрации возобновились под лозунгами борьбы с коррупцией и провозвлом властей. Военная администрация объявила эти демонстрации угрожающими безопасностью и порядку в стране; в Джакарту были введены дополнительные контингенты войск.

21 июня в Джакарте скончался первый президент Индонезии Сукарно (с 1967 г. находился под домашним арестом, контрразведка допрашивала его по подозрению в связях с левыми группировками в вооруженных силах и политических партиях). В похоронах Сукарно приняли участие сотни тысяч индонезийцев, показав тем самым глубину традиций антиимпериалистической борьбы. В конце года в связи с намерением лидеров НПИ пропагандировать «учение Сукарно» зам. верховного главнокомандующего генерал М. Панггабеан вновь подтвердил запрет «учения Сукарно». Меры по ограничению свободы действий НПИ пользовались полной поддержкой тех правых кругов, которые в др. случаях, когда речь идет об их интересах, выступают за расширение прав политических партий.

В декабре состоялись большие военные маневры «Вивава» («Авторгет»); официально сообщалось, что их целью была демонстрация силы перед выборами, назначенными на июль 1971 г.; к концу 1970 г. 2 млн. чел. уже были устранены от участия в выборах по обвинению в близости к левым партиям и организациям.

В 1970 г. индонезийское правительство по-прежнему преследовало лиц, подозреваемых в принадлежности к КПИ и др. левым организациям. Продолжались аресты и судебные процессы. В феврале приговорен к смертной казни руководитель организации КПИ Центр. Суматры А. Алихами, в мае приговорен к пожизненному заключению руководитель организации КПИ Юж. Сулавеси Р. Асенга, в августе приговорен к 12 годам заключения ген. секретарь ПАРТИНДО А. Суматра и к пожизненному заключению — полковник ВМС Р. Сунарди. В мае расстрелян один из руководителей «движения 30 сентября 1965 г.» генерал Супарджо. По официальным данным, очевидно заниженным, в июне в тюрьмах и концлагерях находилось 58 тыс. политзаключенных (до начала 1971 г. разобраны дела лишь 150 из них, остальные содержатся в заключении без всяких юридических оснований); св. 40 тыс. чел. обязаны регулярно отмечаться у властей (5 тыс. из них предпологается предать суду). Ок. 7 тыс. заключенных, отнесенных к т. н. группе «Б» (лица, против которых за неизменным улик не может быть возбуждено судебное преследование, но которые «по соображениям безопасности» не подлежат освобождению как активные члены КПИ и массовых организаций), сосланы на отдаленный о-в Буру. По проникающим в печать сведениям в тюрьмах и концлагерях широко применяются пытки; политзаключенные голодают. В связи с положением индонезийских политзаключенных во время визитов Сухарто в 1970 г. в ФРГ и Нидерланды там проходила демонстрация против нарушения основных прав человека в Индонезии.

Внешняя политика. В 1970 г. Индонезия продолжала воздерживаться от осуждения агрессии США во Вьетнаме; в то же время она активизировала контакты с марионеточным сайгонским режимом. Индонезия была инициатором т. н. конференции азиатских стран по Камбодже, состоявшейся в мае в Джакарте с участием Австралии, Новой Зеландии, Японии, Таиланда, Филиппин, Малайзии, Лаоса, представителей властей Пном-Пеня и сайгонского режима. Участились выступления ряда гос. и политических деятелей Индонезии, в т. ч. М. Панггабеана, в пользу превращения АСЕАН в военный союз; поднимался вопрос о пересмотре решения ВНКК, запрещающего вступление страны в военные пакты. Вооруженные силы Индонезии и Малайзии продолжали взаимодействовать при проведении операций в пограничных районах по подавлению повстан-

ческого движения под руководством левых организаций. Активизировались попытки Австралии и Новой Зеландии втянуть Индонезию в военный союз, который эти страны намерены заключить с Великобританией, Малайзией и Сингапуром. Различные военные деятели Индонезии неоднократно заявляли о готовности индонезийских вооруженных сил «гарантировать безопасность соседних стран». В ноябре США решили увеличить в 1971 г. военную помощь Индонезии до 18 млн. долл.

В 1970 г. Сухарто выезжал в Малайзию и Таиланд (март), США (май), Японию (июнь), Нидерланды и ФРГ (сентябрь); А. Малик — в Сингапур и Таиланд (февраль), Индию, Непал, Малайзию и Таиланд (март), Австрию, ФРГ и Филиппины (апрель), Японию (июнь), Швейцарию (июль), Австралию (сентябрь); пред. Национального планового совета В. Нитсастро — в Японию (апрель); мин. торговли Сумитро — в Австралию (октябрь); военная делегация во главе с М. Панггабеаном — в Юж. Корею (октябрь — ноябрь); пред. парламентской комиссии по вопросам обороны и безопасности И. Рошади — в Юж. Корею (октябрь) и Камбоджу (ноябрь), парламентская делегация — в Сайгон (ноябрь). Индонезию посетили: вице-президент США С. Агио (январь), мин. обороны Новой Зеландии Д. Томпсон; парламентская делегация Юж. Кореи и торговая делегация Пакистана (март), министры иностранных дел Японии К. Айти и ФРГ В. Шеель и экономическая

делегация Юж. Кореи (май), король Саудовской Аравии Фейсал (июнь), мин. региональной экономики Бельгии А. Влерик, парламентская делегация Камбоджи и экономическая делегация ФРГ (август), экономическая делегация Италии (октябрь), мин. иностранных дел Италии А. Моро и экономическая делегация Австралии (ноябрь), папа Павел VI в премьер-министр Малайзии А. Разак (декабрь). Подписаны договоры о дружбе — с Малайзией (март) и соглашения о сотрудничестве в социальной области — с ФРГ и о гарантиях капиталовложений и культурном сотрудничестве — с Бельгией (январь), о восстановлении торговых отношений — с сайгонским режимом (март), о разведке месторождений олова — с Нидерландами (апрель), о рыболовном промысле в море Банда — с Японией (май) и др., а также ряд двусторонних соглашений об отсрочке платежей по использованным кредитам и о порядке реализации новых кредитов с странами — членами консорциума кредиторов Индонезии. В сентябре достигнута договоренность с Люксембургом о возведении дипломатических отношений на уровень посольств.

А. Сани побывал в СФРЮ (январь — февраль), А. Малик — в СССР (февраль и август), где вел переговоры по экономическим вопросам. В Индонезии находились гос. секретарь по иностранным делам СФРЮ М. Тепавац (март) и экономическая делегация СФРЮ (октябрь). А. Другов:

ИОРДАНИЯ

(Хашимитское Королевство Иордания)

Общие сведения. Иордания — государство на Ближнем Востоке. Площадь — 97,7 тыс. км²; с июня 1967 г. Израиль оккупирует 5,9 тыс. км² западнее р. Иордан. Население — 2,4 млн. чел. (1971 г.), гл. обр. арабы, в т. ч. 1,1 млн. чел. — палестинские беженцы. Гос. религия — ислам (суннитского толка). Гос. язык — арабский. Столица — Амман (св. 450 тыс. жит., 1969 г.).

Государственный строй. Глава государства — король Хусейн ибн Талал (с 1952 г.). Законодательная власть принадлежит двухпалатному парламенту (король обладает правом вето), состоящему из сената (30 членов), назначаемого королем на 4 года (1/2 обновляется каждые 2 года), и палаты депутатов (60 депутатов), избираемой населением на 4 года. Премьер-министр — В. Тель (с 28 октября 1970 г.; с 26 сентября по 27 октября 1970 г. — А. Тукан, с 16 сентября по 25 сентября 1970 г. — генерал М. Дауд, с 27 июня по 15 сентября 1970 г. — А. М. Рифаи, до 26 июня 1970 г. — Б. ат-Тальхуни).

Политические партии, профсоюзы и др. общественные организации. Деятельность всех политических партий запрещена с 1957 г. Иорданская коммунистическая партия (ИКП). Осн. в 1943 г., до 1951 г. именовалась Лигой национального освобождения. После израильской агрессии 1967 г. правительство не препятствовало ее деятельности. Первый секретарь ЦК — Ф. Нассар. ИКП добилась легализации деятельности ряда профсоюзов. Нелегально действуют Партия арабского социалистического возрождения (ПАСВ, или Баас) и ряд др. В Иордании с июня 1967 г. активно действовали палестинские организации сопротивления, опирающиеся на палестинских беженцев и ведущие борьбу против Израиля; наиболее крупные: «Фатх» (Национальное движение освобождения Палестины), «Саика» (Авангард народно-освободительной борьбы), Народный демократический фронт освобождения Палестины, Народный фронт освобождения Палестины и др. Большинство палестинских организаций объединено в Организацию освобождения Палестины (ООП), которой принадлежит ве-

дущая роль в сопротивлении. Пред. ЦК — Я. Арафат. В руководстве ООП видную роль играет «Фатх».

Экономика. Основа экономики — с. х-во. Государство является пайщиком ряда компаний, стремится планировать развитие экономики. 5-летнюю программу развития (1966—70 гг.) предполагалось осуществить за счет иностранной помощи и займов (программа не выполнена). Большой ущерб экономике Иордании наносит оккупация Израилем западных р-нов, где до 1967 г. производилось 30% зерновых, 80% масличных, 65% овощей, св. 60% фруктов и находилось 35% поголовья скота и птицы, 48% промышленных и 53% торговых предприятий. В 1969 г. сбор (тыс. т; без учета территорий, оккупированных Израилем): пшеницы — 144,3, ячменя — 41,8, бобовых — 19,7; овощей — 122,0, в т. ч. томатов — 62,9; баклажанов — 3,7; оливков — 23,6, яблوك и груш — 8,1, фиников — 8,2, винограда — 41,3. Поголовье (1969 г., тыс.) кр. рог. скота — 49,3, верблюдов — 13,4, коз — 527,5, овец — 854,4. В 1969 г. произведено (тыс. т) фосфатов — 1089, цемента — 481, нефтепродуктов — 425,4, электроэнергии — 119,8 кет.ч. В 1969 г. (млн. иорданских динаров) экспорт — 11,9, импорт — 67,8; главные контрагенты в экспорте: арабские страны — 8,5, Индия — 1,5, СФРЮ — 1,0; в импорте: арабские страны — 14,1, Великобритания — 9,7, США — 6,2, социалистические страны — 5,8, ФРГ — 5,7, Япония — 5,2. В 1969 г. (млн. иорданских динаров) расходы по бюджету — 89,2 (в т. ч. на оборону — 40), доходы — 25,3. Большую часть дефицита планируется покрыть за счет иностранной помощи и займов.

Денежная единица — иорданский динар = 2,68 долл.

Важнейшие события и внешняя политика. В 1970 г. в оккупированных р-нах израильские власти по-прежнему проводили политику террора против арабского населения, продолжали создавать на захваченных иорданских землях военные поселения. Израильские войска неоднократно совершали вооруженные провокации на линии прекращения огня. Тяжелым оставалось

положение палестинских беженцев в Вост. Иордании, большая часть которых размещалась в палаточных городках и специальных лагерях для беженцев.

Внутриполитическое положение резко обострилось в связи с конфликтом между правительством и палестинскими организациями сопротивления, поводом к которому явились вопросы, связанные со статутом палестинских организаций. Между рядом организаций не было единства в отношении целей и методов борьбы (некоторые из них прибегали к таким безответственным актам, как похищение в воздухе иностранных гражданских самолетов и др.). Большинство палестинских организаций считало, что добиться восстановления законных прав палестинских арабов можно лишь военным путем, и выражало резкое недовольство политикой иорданских властей, продолжавших настаивать на мирном урегулировании ближневосточного конфликта. В феврале, июне и сентябре происходили крупные вооруженные столкновения иорданских войск с соединениями палестинских организаций сопротивления. Особенно сильными были бои с применением артиллерии и танков в сентябре в Аммане и ряде городов на севере страны (по данным палестинского общества Красного Полумесяца, только в сентябре было убито 3440 чел. и ранено 10 840 чел., гл. обр. мирных жителей; был причинен серьезный материальный ущерб). Иорданские власти обвинили САР в вооруженном вмешательстве на стороне палестинских партизан. Импералистические круги США и Израиль вынашивали планы военного вмешательства в иорданский конфликт извне. 20 сентября в Заявлении ТАСС отмечено, что внешнее вооруженное вмешательство в иорданские события углубило бы конфликт, и выражена надежда, что народы и правительства арабских стран и арабские организации сделают все для быстрейшего прекращения братоубийственной войны в Иордании. 24 сентября сообщено,

что посольства СССР в Аммане, Дамаске и Багдаде установили контакты с руководящими гос. деятелями Иордании, САР и Ирака; советская сторона выразила твердое убеждение, что должно быть сделано все для скорейшего прекращения вспыхнувшей в Иордании борьбы. В результате энергичного вмешательства глав арабских государств 28 сентября в Каире было заключено соглашение о прекращении огня в Иордании, которое подписали главы арабских государств, в т. ч. король Хусейн, а также Я. Арафат; был создан межарабский к-т по нормализации в Иордании во главе с Б. Ладхамом (Тунис). 13 октября в Аммане подписаны дополнительные соглашения между иорданским правительством и ЦК ООП, регламентировавшие деятельность палестинских организаций сопротивления в Иордании.

В 1970 г. король Хусейн выезжал в Великобританию (декабрь 1969 г. — январь, декабрь), княжество Абу-Даби и Пакистан (март), ОАР (август, сентябрь, декабрь), Саудовскую Аравию, США, ФРГ (декабрь). Папа Павел VI принял министров иностранных дел и обороны Иордании (август). 6 августа Иордания поддержала мирную инициативу ОАР, направленную на урегулирование ближневосточного кризиса. В августе Иордания признала ИАР. В разгар сентябрьских событий ЛАР порвала всякие отношения с Иорданией и объявила, что перестает средства, выплачиваемые Иорданией на основе Хартумского соглашения 1967 г., палестинским партизанам.

В июне было подписано соглашение с СССР о воздушном сообщении Москва — Амман. В сентябре Союз обществ Красного Креста и Красного Полумесяца СССР оказал помощь населению Иордании, пострадавшему во время вооруженных столкновений.

В марте — апреле делегация «Фатх» посетила Пекин и была принята Чжоу Энь-лаем; встреча продолжалась 7 часов. В августе делегация «Фатх» вторично побывала в КНР, а также в КИДР и ДРВ. *В. Владимиров.*

ИРАК

(Иракская Республика)

Общие сведения. Ирак — государство на Бл. Востоке. Площадь — 434,9 тыс. км². Население — ок. 9,5 млн. чел. (август 1970 г.), гл. обр. арабы, а также курды (по различным оценкам — от 0,8 до 1,7 млн. чел.). В религиозном отношении преобладают мусульмане-шииты. Гос. языки — арабский и курдский. Столица — Багдад (св. 1,4 млн. жит., 1968 г.).

Государственный строй. Высший орган власти — Совет революционного командования (СРК; созд. в 1968 г.). Глава государства — президент, являющийся одновременно пред. СРК и верховным главнокомандующим; он же — премьер-министр (с 1968 г. — А. Х. Бакр). Временная конституция 1970 г. предусматривает создание законодательного органа — Национального совета. Мин. иностранных дел — М. С. А. Баки (с 30 октября 1971 г.; до этого — А. К. аш-Шейхли).

Политические партии, профсоюзы и др. общественные организации. Партия арабского социалистического возрождения (ПАСВ, или Баас) — иракская секция общепарабской ПАСВ. Действует с 1954 г.; с 1963 г. до 1968 г. была в Ираке фактически запрещена; с 1968 г. — правящая партия. Ген. секретарь — А. Х. Бакр. Арабское социалистическое движение. Созд. в 1965 г. Демократическая партия Курдистана (ДПК). Осн. в 1946 г. Прогрессивная националистическая курдская партия. Пред. — М. Барзани. Иракская коммунистическая партия (ИКП). Созд. в 1934 г. Находится на полулегальном положении. Первый секретарь ЦК — А. Мухамед. В составе федерации рабочих и

профсоюзов Ирака. Осн. в 1959 г. Объединяет 19 профсоюзов, насчитывающих 250 тыс. членов. Входит в ВФП. Пред. — М. Айш. Общество иракско-советской дружбы. Воссоздано в 1969 г.

Экономика. В соответствии с 5-летней программой экономического развития (1970/71—1974/75 гг.) среднегодовой прирост национального дохода намечен в 7,1%. Гос. капиталовложения в экономику на 1970/71 г. — 116,5 млн. динаров (в 1969/70 г. — 111 млн.).

Сельское хозяйство. В с. х-ве занято св. 70% самодельного населения, в 1967 г. оно давало 26% национального дохода. Продолжалось осуществление аграрной реформы: на конец 1968 г. у помещиков изъято ок. 1,8 млн. га, а среди 57 тыс. крестьянских семей распределено лишь 688 тыс. га. В мае 1970 г. принят новый закон об аграрной реформе, установивший максимум земельной собственности от 10 до 150 га на орошаемых землях и от 250 до 500 га — на богарных, а наделы крестьян — соответственно от 1,5 до 15 га и от 25 до 50 га на семью. В 1970 г. обрабатывалось ок. 8 млн. га земель, в т. ч. 4,3 млн. орошаемых. В 1969 г. и 1970 г. (предварительные данные) сбор (тыс. т) пшеницы — 1189 и 1112, ячменя — 1250 и 779; в 1968 г. и 1969 г. риса — 325 и 293, хлопка-волокна — 13 и 12, табака — 13,6 и 15,0, фиников — 265 и 370. Поголовье (1968 г., тыс.) кр. рог. скота — 1680, овец — 11 040, коз — 1845, ослов — 542, лошадей — 122, мулов — 72, верблюдов — 202. Настриг шерсти в 1970 г. — ок. 13 тыс. т.

Промышленность. Основная отрасль — нефтедобывающая — принадлежит англо-американ-

французской «Ирак Петролеум» (ИПК) и ее дочерним компаниям «Мосул Петролеум» и «Басра Петролеум». В 1970 г. добыча нефти — 75,6 млн. т (в 1969 г. — 74,7 млн. т). Концессионные платежи Ираку в 1-м полугодии 1970 г. — 231 млн. долл. (за тот же период 1969 г. — 239 млн.). В 1970 г. Ирак добился повышения платы за нефть, экспортируемую ИПК, что дает увеличение доходов от нефти на 16,4 млн. ф. ст. в год. Иракская национальная нефтяная компания при экономическом и техническом содействии СССР приступила к освоению месторождения Сев. Румейла. Лишь 1,4 тыс. предприятий из 27,7 тыс. насыщают св. 10 рабочих. В 1968 г. св. 20% крупных промышленных предприятий, св. 1/3 промышленных рабочих и 48% промышленной продукции приходилось на гос. сектор. В 1970 г. вошли в строй 3-ды: сахарный, по производству сжиженного газа и др. Расширены мощности нефтеперерабатывающих и цементных заводов.

Транспорт. Длина ж. д. (1968 г.) — 1915 км, автодорог — 18 тыс. км, автотарк — 102 тыс. машин. В январе близ Багдада открыт новый международный аэропорт, построенный с помощью НРБ.

Внешняя торговля. В 1970 г. ограничивался вывоз товаров, аналогичных производимым местной промышленностью, и стимулировался вывоз иракской продукции, предпринимались меры по увеличению доли гос. сектора во внешней торговле (в 1969 г. — св. 40%). В 1969 г. (млн. дин.) экспорт (исключая реэкспорт) — 22, экспорт нефти (1968 г.) — 364,1; импорт — 157. Главные контрагенты по экспорту — арабские страны (57%, в т. ч. Ливан — 18%, ОАР — 12% и Кувейт — 11%), КНР (8%), СССР (7%); по импорту — Великобритания (12%), СССР (10%), Япония (8%), Италия (8%), Франция (5%) и КНР (5%).

Финансы. Расходы по бюджету 1970/71 г. (млн. динаров) — 753,3 (в 1969/70 г. — 666,6), в т. ч. по бюджету экономического развития — 116,5; доходы — 718,1 (в 1969/70 г. — 614,9).

Денежная единица — динар. По курсу Госбанка СССР на август 1971 г. 1 динар = 2,52 руб.

И. Матюшин.

Важнейшие события и внешняя политика. В начале 1970 г. в результате консультаций между представителями правительства и руководства курдских повстанцев было достигнуто новое соглашение о мирном урегулировании курдской проблемы (соглашение 1966 г. не было выполнено). 11 марта в заявлении правительства изложены условия урегулирования: курдский язык наряду с арабским признан официальным языком; преподавание в курдских р-нах переведено на курдский язык; представители ДПК введены в состав правительства и получили ряд ответственных постов в центральной и местной администрации; созданы организации курдской молодежи, женщин и т. д.; объявлена амнистия всем участникам повстанческого движения; начато осуществление аграрной реформы в курдских р-нах; принимаются некоторые меры по экономическому восстановлению и развитию этих р-нов.

17 июля опубликована новая временная конституция, согласно которой Ирак — «народная демократическая республика», основная цель которой — «создание единого арабского государства и установление социального строя». Конституция декларировала, что

гарантируется свобода мнений, печати, собраний, создания партий, профсоюзов, ассоциаций.

Ряд условий мирного урегулирования курдской проблемы и ряд положений новой временной конституции к началу 1971 г. не были осуществлены.

В январе 1970 г. ликвидирована попытка контрреволюционного гос. переворота во главе с бывшим генералом А. Г. Рави, находившимся в эмиграции в Иране; в апреле приговоренный заочно к смертной казни А. Г. Рави был убит вооруженными лицами на улице в Тегеране. В том же месяце реорганизовано правительство: в мае принят новый закон об аграрной реформе, предусматривающий сокращение максимальных размеров земельного владения и отмену компенсации помещикам за изъятые земли. В октябре СРК сместил с занимаемых постов вице-президента Ирака Х. Тикрити. В декабре принят закон о создании Национального совета, который должен быть «образован из представителей различных политических, социальных и экономических слоев».

Национальный фронт прогрессивных сил Ирака, включающий ПАСВ, ДПК и КПИ, создание которого неоднократно провозглашалось гос. деятелями Ирака и лидерами ПАСВ необходимым для сохранения социально-экономических завоеваний иракского народа, так и не был создан. Продолжались случаи преследований коммунистов и некоторых др. прогрессивных деятелей.

На отношения Ирака с ОАР продолжало оказывать влияние то, что Ирак не признает резолюцию Совета Безопасности от 22 ноября 1967 г. о политическом урегулировании ближневосточного конфликта и не поддерживает усилия ОАР, направленные на осуществление этой резолюции. После вооруженных столкновений в сентябре 1970 г. между отрядами палестинского сопротивления и иорданской армией обострились отношения с Иорданией. Оставались неурегулированными некоторые вопросы в отношениях Ирака с САР (см. статью Ирак. Внешняя политика в Ежегоднике БСЭ 1970 г.). Ирак поддерживал создание Федерации арабских княжеств Персидского залива при условии получения ими подлинной независимости и полного вывода из этих княжеств английских войск. В январе МИД Ирака потребовал закрытия иранских консульств в Багдаде, Кербеле и Басре и выезда из Ирака в 24 часа иракского посла и ряда др. сотрудников посольства и консульств: сотрудники посольства Ирана в Багдаде были обвинены в связях с участниками раскрытого в январе антиправительственного заговора. Ирак по-прежнему не поддерживал дипломатических отношений с США и ФРГ, осуждая поддержку ими агрессивной, экспансионистской политики Израиля. Продолжали развиваться отношения Ирака с Францией, Италией, Великобританией, Испанией и Японией.

Важное значение для развития советско-иракских отношений имел визит в СССР в августе иракской делегации во главе с зам. пред. СРК, зам. ген. секретаря руководства иракской ПАСВ С. Хусейном; в результате этого визита подписан протокол о торговле, экономическом и техническом сотрудничестве между двумя странами. В том же месяце СССР посетил мин. аграрной реформы Ирака И. И. ад-Дурр. В Ираке побывали советские делегации — экономическая (март) и торговая (сентябрь). Весной в Ираке широко отмечалось 100-летие со дня рождения В. И. Ленина. *М. Павлов.*

ИРАН

Общие сведения. Иран — государство на Ю.-З. Азии. Площадь — 1648 км². Население — ок. 29,3 млн. чел. (21 марта 1971 г., оценка), гл. обр. персы и др. народы иранской группы, а также азербайджанцы, арабы,

армяне, айсоры, евреи и кочевые племена туркмен, курдов, бахтиар, белуджей, луров. Гос. религия — ислам шиитского толка. Столица — Тегеран (ок. 3,4 млн. жит., 21 марта 1971 г.).

Государственный строй. Глава государства — шах Мохаммед Реза Пехлеви (с 1941 г., короновался в 1967 г.), он же — главнокомандующий вооруженными силами Ирана. Шах обладает правом утверждать или отклонять законы и указы, принимаемые парламентом, распустить обе палаты парламента, а также назначает правительство. Нижняя палата парламента — меджлис (219 депутатов, избираемых на 4 года). Верхняя палата — сенат (60 сенаторов); 30 сенаторов избираются на 4 года (15 от Тегерана и 15 от провинций), 30 назначаются лично шахом (15 от Тегерана и 15 от провинций). Согласно конституции, шахия Фарах Пехлеви в случае смерти шаха становится регентшей вплоть до совершеннолетия наследного принца Реза Пехлеви. Премьер-министр — А. А. Ховейда. Мин. иностранных дел — А. Захеда.

Политические партии, профсоюзы и др. общественные организации. Правительственная партия Ирана не нова и созд. в 1963 г. 183 места в меджлисе, 27 — в сенате. Ген. секретарь — М. Келали. А. А. Ховейда возглавляет Политбюро и Исполнительный комитет этой партии. Мардом — буржуазно-националистическая партия, осн. в 1957 г. Представляет официальную оппозицию в парламенте. 29 мест в меджлисе, 7 — в сенате. Ген. пред. — Я. Адль. Крайне националистическая Партия панпранцистов. 5 мест в меджлисе. Ген. секретарь — М. Пезешкиур. Выступает в поддержку претензий Ирана на главенствующую роль в зоне Персидского зал. Промонархическая организация Кануне-насионизм действует среди иранской учащейся и студенческой элиты как в Иране, так и в др. странах. Пред. — Заринпур. Народная партия Ирана (ТУДЭ) — партия трудящихся Ирана. Созд. в 1941 г. В 1949 г. объявлена вне закона, работает в подполье. Пред. Бюро ЦК — И. Искандер (с сентября 1970 г., до этого — Р. Радманеш). Имеются созданные по инициативе и при участии правительства профсоюзы. Общественно культурных связей с СССР. Осн. в 1943 г. Пред. — М. Ансарн.

Экономика. В 1969/70 г. ВВП возрос на 11,4%. Удельный вес в нем с. х-ва — 21,7%, промышленности — 47,3%. Осуществляется 4-я пятилетняя программа (1968/69 — 1972/73 гг.). В 1969/70 г. расходы на ее выполнение (млрд. риалов; в скобках — 1968/69 г., уточненные данные) 92,1 (78,3), в т. ч. на с. х-во — 7,3 (7,3), горнодобывающую и обрабатывающую промышленность — 20,1 (13,8), нефтяную и газовую промышленность — 12,5 (14,3), транспорт и связь — 13,8 (12,7); в целом вложения в экономику — 125,3 млрд. риалов (в 1968/69 г. — 121,3 млрд.).

Сельское хозяйство. К марту 1970 г. земельная реформа проведена в 70,5 тыс. деревень и 19,6 тыс. имений (уточненные данные) и коснулась св. 3,2 млн. крестьянских семей, из которых 0,8 млн. стали владельцами земли. Вследствие слияния сельских снабженческо-сбытовых кооперативов их число сократилось до 8,1 тыс. (св. 1,4 млн. чел.; в 1969 г. 8,6 тыс. кооперативов и 1,3 млн. чел.); 7,5 тыс. из них объединены в 112 кооперативных союзов. Валовая продукция с. х-ва в 1969/70 г. — 117,5 млрд. риалов (в 1968/69 г., уточненные данные — 115,5 млрд.). Сбор основных с. х. культур (1970 г., тыс. т; в скобках — 1969 г., уточненные данные): ячмень — 1200 (1100), хлопководство — 125 (160), чай — 19,9 (19,0), финики — 300 (290), изюм — 60 (34,5), миндаль — 10 (5,4), фисташки — 20 (7), рис и пшеница (1969 г., в скобках — 1968 г.) соответственно 1395 (1354) и 4200 (4400), сахарная свекла — 3500 (3403), сахарный тростник — 475 (453), хлопковое семя — 370 (352), табак — 17,9 (18,2). Поголовье (1970 г., млн.) кр. рог. скота — 6,4, овец — 32, коз — 15, ослов — 2,2, лошадей и мулов — 0,7, верблюдов — 0,5, домашней птицы — 48. Настриг овечьей шерсти — ок. 20 тыс. т.

Промышленность. В 1969/70 г. индекс производства в обрабатывающей и электроэнергетической промышленности вырос по сравнению с 1968/69 г. на 13,7 %, в машиностроении (исключая электромашиностроение и автобсрой) — на 16 %, в химической промышленности — на 8 %, в автобсройной — на 21 %, в текстильной — на 5,4 %, в пищевой — на 22 %. Разведанные запасы нефти (конец 1969 г.) — 7,5 млрд. т, добыча (1970 г.) — 190 млн. т (в 1969 г., уточненные данные — 168,2 млн.). Св. 90% добыто Международным нефтяным консорциумом (МНК), в который входят компании США (40%), английская «Бритиш петролеум» (40%), англо-голландская «Ройял Датч-Шелл» (14%), французская «Компания франсез де петроль» (6%); остальная нефть добыта Гос. Иранской национальной нефтяной компанией и 3 смешанными. Переработка нефти (1969 г.) — 24,8 млн. т (в 1968 г. — 20,4 млн.). Из 25,2 млрд. м³ попутного газа, добытого в 1969 г., использовано лишь 11%. В 1970 г. Иран добился от МНК согласия на повышение цен на некоторые группы нефти и увеличения в течение 5 лет размера отчислений от прибыли МНК с 50 до 55% в качестве компенсации потерь, понесенных в результате того, что раньше отчисления производились на основе заниженных цен. Добыча полезных ископаемых (без нефти и газа) возросла в 1969/70 г. на 37% (особенно увеличилась добыча хромитов, баритов, цинковой и свинцовой руд).

Производство важнейших видов промышленной продукции

	Единицы измерения	1967/68 г.	1968/69 г.*	1969/70 г.
Электроэнергия . . .	млрд. квт. ч	3,8	5,0	5,5
Автомобили	тыс. шт.	15,3	27,3	34,9
Кондиционеры	» »	25,4	56,0	64,0
Холодильники	» »	120,6	140,9	177,5
Водонагревательные колонки	» »	...	37	46
Отопительные неросиновые печи	» »	...	103	126
Газовые плиты	» »	...	74	170
Цемент	млн. т	1,5	2,0	2,3
Стекло оконное	млн. м ²	1,3	2,2	3,8
Красители	тыс. т	9,2	11,6	13,5
Сахар	» »	542*	572	604
Растительные масла	» »	124	132	146
Ткани хлопчатобумажные и из синтетических волокон	млн. ж	357	376	450
Ткани шерстяные	» »	5,5	6,6	7,3

* Уточненные данные.

В 1970 г. вошли в строй нефтехимический комбинат в Бендер-Шахпуре, тракторный з-д в Тебризе, построенный с помощью СРР, первая в Иране бумажная ф-ка, сахарный з-д и др. На ГЭС плотины «Мохаммед Реза Пехлеви» пущен 4-й турбоагрегат (мощность ГЭС возросла до 260 млн. квт). Завершено строительство при содействии СССР ТЭЦ в Тавризе, 11 элеваторов, крупнейшего в Иране рыбообразного з-да на р. Сефидруд, гидротехнических сооружений на р. Аракс, включающих ГЭС (44 тыс. квт), Трансиранского газопровода (св. 1100 км), по которому иранский природный газ поставляется в СССР. Строились Исфаханский металлургический комбинат, алюминиевый з-д в Эраке, машиностроительные з-ды в Эраке и Тебризе и др.

Транспорт. Протяженность ж. д. (1970 г.) — ок. 4,5 тыс. км, в т. ч. Трансиранской ж. д. — св. 1,4 тыс. км. В 1970 г. закончено строительство ж. д. Бад — Исфахан — Йезд (751 км). Строились ж. д. Шерефхане — Котур, Кашан — Йезд. Автомобильных дорог — ок. 40 тыс. км, в т. ч. асфальтированных — 8,1 тыс. км.

Автопарк (декабрь 1969 г., тыс. машин): легковых автомобилей — 140, грузовых и автобусов — 49.

Внешняя торговля. В 1969/70 г. экспорт (исключая нефть и нефтепродукты) (млрд. риалов; в скобках — в 1968/69 г.) — 18,5 (16,3), импорт — 115,6 (106,7). Экспортировались: коври (24%), хлопок (20%), фрукты и орехи (15%), кожи (7%), руды металлов (5%), трикотажные изделия (3%); импортировались: машины и оборудование (23%), прокат черных металлов (18%), химикаты и медикаменты (11%), транспортные средства (10%), электрооборудование (10%). Главные контрагенты: по экспорту — СССР (23,5%), ФРГ (14,5%), США (10,4%), Великобритания (3,9%), Япония (3,8%); по импорту — ФРГ (20,2%), США (13,8%), Великобритания (12,3%), Япония (10,9%), СССР (7,6%), Франция (5,6%), Италия (4,5%). Вывоз нефти и нефтепродуктов, осуществляемый почти полностью иностранными компаниями, — 149,1 млрд. риалов (в 1968/69 г. — 135,5 млрд.).

Финансы. Дефицит бюджета 1969/70 г. — 61,5 млрд. риалов (планировалось 53,3 млрд.). Бюджет на 1970/71 г. сбалансирован в сумме 406,7 млрд. риалов. Доходы от нефти в 1969/70 г. — 1099 млн. долл. (в 1968/69 г. — 958,5 млн.), из них 915,5 млн. получено от МНК.

Денежная единица — риал. По курсу Госбанка СССР на август 1971 г. 100 риалов = 4,19 руб.

Н. Карпов.

Важнейшие события. В 1970 г. продолжалось осуществление реформ, способствовавших развитию национальной промышленности и капиталистических отношений в деревне. В феврале в Тегеране служащие и учащиеся демонстрировали против повышения платы за проезд на городском транспорте. В июне реорганизовано правительство; создано управление по контролю за деятельностью правительственных учреждений; население получило право избирать муниципалитеты (в сентябре на выборах в муниципалитеты победила Иране новин). В августе в Ираке убит бывший нач. службы безопасности Ирана Т. Бахтияр, заочно приговоренный в 1969 г. к смертной казни за подрывную деятельность. В ноябре в Персидском зал. состоялись крупные морские и воздушные маневры; по указу шаха 17 ноября будет ежегодно отмечаться День иранской армии. В декабре утвержден закон, предусматривающий смертную казнь за попытку угона самолета с применением оружия; объявлено о раскрытии антиправительственного заговора, 18 участников которого приговорены к различным срокам заключения; правительство обвинило ведущие иностранные нефтяные компании, действующие в Иране, в проведении подрывной деятельности против Ирана.

Внешняя политика. В 1970 г. Иран, оставаясь членом СЕНТО и соблюдая обязательства по двустороннему соглашению с США, продолжал развивать свои связи с СССР и др. социалистическими странами. В СССР выезжали мин. экономики Ирана Х. Ансари (июль),

парламентская делегация (август), шахиня Фарах Пехлеви (декабрь). Н. В. Подгорный выезжал в Иран с официальным визитом (март) и участвовал в открытии газопровода Иран — СССР (октябрь). Иран посетили также мин. внешней торговли СССР Н. С. Патолицhev (март), советская правительственная делегация во главе с пред. Гос. комитета по внешним экономическим связям С. А. Скачковым (сентябрь) и др. Открыты иранские консульства в Ленинграде (январь) и Баку (август). В Москве подписано соглашение о товарообороте и платежах между СССР и Ираном на 1971—75 гг. (июль), в Тегеране — советско-иранский протокол об экономическом сотрудничестве на 15 лет (октябрь). Правительство и общественность Ирана отметили 100-летие со дня рождения В. И. Ленина (апрель).

В июне Мохаммед Реза Пехлеви бывал в СРР, в июне — октябре Х. Ансари — в ВНР, ПНР, СРР, ЧССР и СФРЮ, в августе парламентская делегация — в НРБ. В октябре в Иране находилась торговая делегация ЧССР. В течение года подписаны протоколы: о товарообороте на 1970/71 г. — с ЧССР, о технико-экономическом сотрудничестве и торговый на 5 лет — с ВНР; соглашения: о сотрудничестве в добыче меди и развитии лесопромышленности — с СФРЮ, об обмене иранской нефти на машины и оборудование — с СРР, о развитии экономического сотрудничества — с ПНР.

Мохаммед Реза Пехлеви посетил Пакистан (март), Турцию (май), Финляндию (июнь), Бельгию (июль) и Францию (ноябрь); А. А. Ховеида — ОАР (октябрь); А. Захеда — Турцию (сентябрь); Х. Ансари — Саудовскую Аравию (апрель) и Францию (июнь). В Иран приезжали шейх Катара, мин. иностранных дел Саудовской Аравии и зам. гос. секретаря США (апрель), правители княжеств Абу-Даби и Дибай (май), пред. Гос. совета Бахрейна (июнь), премьер-министр Афганистана, мин. иностранных дел Италии, правитель княжества Фуджейра и спец. представитель МИД Великобритании в р-не Персидского зал. (сентябрь), шейх Бахрейна (декабрь). Подписаны соглашения: технико-экономическое и о поставках нефти — с Афганистаном (март), технико-экономическое и промышленное — с Бельгией (май), о строительстве плотины на р. Карун — с Францией (июнь), о создании совместной компании по добыче серы — с США (август). В марте правительство Ирана обратилось к Ген. секретарю ООН с просьбой содействовать в высказании мнения населения Бахрейна о будущем статусе о-вов; в мае парламент одобрил решение Совета Безопасности ООН предоставлять Бахрейну независимость. В августе Иран и ОАР объявили о восстановлении дипломатических отношений, прерванных в 1960 г. после установления Ираном дипломатических отношений с Израилем де-факто. В сентябре Иран признал ИАР. В ноябре установлены консульские отношения с ЮАР и достигнута договоренность с Исландией о возведении дипломатических отношений на уровень посольств.

В. Ушаков.

ИРЛАНДИЯ

(Ирландская Республика)

Общие сведения. Ирландия — государство в Зап. Европе. Занимает большую часть о-ва Ирландия. Площадь — 70,3 тыс. км². Население — 2944 тыс. чел. (1970 г.). Столица — Дублин (647 тыс. чел., включая пригороды; перепись 1968 г.). Официальные языки: ирландский и английский.

Государственный строй. Глава государства — президент, избираемый на 7 лет; с 1959 г. — Имон де Валера (переизбран на второй срок в 1966 г.). Высший законодательный орган — парламент, состоящий из

палаты представителей (144 места), избираемой на срок не более 7 лет, и сената (60 мест). Премьер-министр — Дж. Линч, заместитель премьер-министра и министр иностранных дел — П. Хиллери.

Политические партии и профессиональные союзы. Ф и а н а ф а й л («Солдаты судьбы»). Осн. в 1926 г. Представляет интересы буржуазии и фермерства. В палате представителей — 74 места. Лидер — Дж. Линч. Ф и н е г а л. Осн. в 1933 г. Партия крупных промышленных и сельскохозяйственных капиталов и богатых

фермеров-скотоводов. В палате — 51 место. Лидер — Д. Косгрейв. Ирландская лейбористская партия. Осн. в 1912 г. В палате — 17 мест. Лидер — Б. Корш. Коммунистическая партия Ирландии. Осн. в 1933 г. Восстановлена 15 марта 1970 г. на Чрезвычайном объединительном съезде КП Сев. Ирландии и Ирландской рабочей партии. Секретарь Нац. исполкома — М. О'Риордан. Ирландский конгресс тред-юнионов. Созд. в 1959 г. в результате слияния профцентров Ирландии и Сев. Ирландии. Объединяет 86 профсоюзов (ок. 500 тыс. членов). Пред. — Дж. Конрой, ген. секретарь — Р. Робертс.

Экономика. Самодостаточное население в 1969 г. — 1069 тыс. чел., в т. ч. в с. х-ве и рыболовстве — 301 тыс. чел., в пром-сти и стр-ве — 315 тыс. чел. В 1970 г. ВВП возрос на 2% (в постоянных ценах). С. х-во дает ок. 1/3 нац. продукта и обеспечивает ок. 60% экспорта. Основная отрасль с. х-ва — животноводство. Поголовье (в тыс.) кр. рог. скота — 5229, овец — 2788, свиней — 1065. Сбор (тыс. т) пшеницы — 350, овса — 210, ячменя — 800; картофеля (продажа) — 463, сах. свеклы — 966. Число безработных (декабрь) составило 6,9% всей рабочей силы. Более 40% обрабатывающей пром-сти приходится на долю пищевкусовой и кожевенной отраслей. Добыча угля — 152,4 тыс. т, производство газа — 214 млн. м³, электроэнергия — 5,7 млрд. кВт.ч. Экспорт (млн ф. ст.) — 468, в т. ч. в Великобританию — 287; импорт — 675, в т. ч. из Великобритании — 354.

Денежная единица — ирландский фунт = англ. ф. ст. С февраля 1971 г. начался переход на десятичную денежную систему: 1 фунт = 100 новым пенсам.

Важнейшие события и внешняя политика. В 1970 г. в Ирландии разразился серьезный политический кризис, вызванный разногласиями в правительстве по вопросам политики в отношении Северной Ирландии (см. статью Великобритания). По требованию Дж. Линча

из правительства вышли два министра, которые выступали против официального курса правящей партии на «мирное воссоединение Ирландии», за принятие самых решительных мер по оказанию помощи католическому населению Сев. Ирландии. В знак солидарности с ними вышли в отставку еще два министра. В связи с этим в мае в парламенте обсуждался вопрос о доверии правительству: за правительство было подано 73 голоса, против — 66.

15 марта в Белфасте на Чрезвычайном объединительном съезде ирландских коммунистов было принято решение о восстановлении КП Ирландии. На съезде избран Национальный исполком, состоящий из 20 членов: по 10 членов от южной и северной организации КПИ (штаб-квартира партии — в Дублине).

В конце года была создана Социалистическая партия. Программа партии предусматривает образование в Ирландии, включая ее северную часть, «социалистической республики, основанной на общественном владении средствами производства».

Состоялись переговоры с ЕЭС о вступлении Ирландии в «Общий рынок». На втором заседании Совета Министров ЕЭС 15 декабря представитель Ирландии высказался за 5-летний переходный период для окончательного присоединения к ЕЭС.

В январе на ежегодной конференции старейшей политической организации «Шпип феин» произошел раскол на две группировки: «официальную» во главе с Т. Макгилой и «традиционную» во главе с Р. О'Броди, которая не поддержала сторонников Т. Макгила, отвергающих традиционный курс отказа от участия в работе парламентов Дублина, Белфаста и Лондона.

4 и 5 октября в Ирландии с официальным визитом находился президент США Р. Никсон. В октябре в Москве ирландская торговая делегация вела переговоры о заключении торгового соглашения с СССР.

А. Хашутогов.

ИСЛАНДИЯ

(Республика Исландия)

Общие сведения. Исландия — государство на одноименном о-ве в сев. части Атлантического океана. Площадь — 103 тыс. км². Население — 204 тыс. чел. (на 1 декабря 1970 г.). Столица — Рейкьявик (81,5 тыс. жит.). Св. 99% населения — исландцы. Гос. церковь — лютеранская.

Государственный строй. Глава государства — президент, избираемый населением на 4 года (с 1968 г. — К. Эльдьяурн). Высший орган власти — алтинг (парламент); состоит из 60 депутатов, избираемых на 4 года. В результате выборов, состоявшихся в июне 1971 г., Партия независимости получила в алтинге 22 места (имела 23), Прогрессивная партия — 17 (18), СДПИ — 6 (9), Народный союз — 10 (7), Организация свободомыслящих и левых — 5 (2). Правительство до июня 1971 г. состояло из представителей Партии независимости и СДПИ. Премьер-министром был Й. Хафстейн (с 10 октября 1970 г., от Партии независимости), министр иностр. дел — Э. Йонсон (СДПИ). В июле 1971 г. сформировано правительство из представителей Прогрессивной партии, Народного союза и Организации свободомыслящих и левых. Премьер-министр — О. Йоханссон, министр иностр. дел — Э. Аугустсон (оба от Прогрессивной партии).

Политические партии и профессиональные союзы. Партия независимости (Консервативная). Существует с конца XIX в., окончательно оформилась в 1929 г. Пред. — Й. Хафстейн (с 1971 г.). Прогрессивная (Фермерская) партия. Осн. в 1916 г. Пред. — О. Йоханссон. Народный союз з. Объ-

единяет выходцев из Единой социалистической партии Исландии (самораспустилась в 1968 г.), левых социал-демократов, бывших членов партии «Защиты нации», выступающих против нахождения в стране американских войск. Как партия оформилась в 1968 г. Пред. — Р. Арнальдс.

Социал-демократическая партия (СДПИ). Осн. в 1916 г. Пред. — Г. Гисласон. Организация свободомыслящих и левых. Ориентируется на с.д. партии других Скандинавских стран, считая, что СДПИ, вошедшая в коалицию с буржуазной партией, отошла от принципов скандинавской социал-демократии. Осн. в 1969 г. Пред. — Х. Вальдимарсон. Федерация исландских профсоюзов. Осн. в 1916 г. 45 тыс. членов (конец 1970 г.). Входит в МКСП. Пред. до июля 1971 г. был Х. Вальдимарсон.

Экономика. В 1970 г. для развития экономики создались благоприятные условия благодаря увеличению улова рыбы и повышению мировых цен на рыбу. ВВП увеличился по сравнению с 1969 г. на 7%, а нац. доход — на 11%. Промышленное производство возросло на 15%. 1 января 1971 г. насчитывалось 843 судна общим тоннажем 141,7 тыс. бр. рег. т, из них 762 рыболовных, в т. ч. 23 траулера (16,8 тыс. бр. рег. т). По предварит. данным, улов рыбы в 1970 г. составил 720 тыс. т, в т. ч. трески — 469 тыс. т. Вылавлено ок. 40 тыс. т алюминия. Из-за холодного лета и выпадения вулканических осадков сена собрано на 10—15% меньше, чем в 1969 г.; в результате сократились поголовье скота и производство мяса. Насчитывалось 781 тыс. овец, 53

тыс. голов кр. рог. скота (в т. ч. 36 тыс. дойных коров). Произведено 11,2 тыс. л^н баранины, надоено 100 млн. л. молока. Автопарк (на 1 января 1971 г.) — св. 47 тыс. машин. Дефицит внешнеторгового баланса в 1970 г. уменьшился, однако ликвидировать его не удалось. Экспорт составил 12 897 млн. крон, импорт — 13 843 млн. крон. Вывоз пром. товаров возрос на 160%, в т. ч. вывоз алюминия — на 107%. Значительно увеличились валютные резервы. Деятельная единица — исландская крона. По курсу Госбанка СССР на август 1971 г. 100 крон = 1,02 руб.

Важнейшие события. Несмотря на улучшение хозяйственной конъюнктуры, в 1970 г. продолжали остро стоять социально-экономические проблемы. На конец ноября насчитывалось 1114 безработных. В результате проходившей в мае — июне забастовки, в которой приняло участие ок. 20 тыс. чел., трудящиеся добились увеличения заработной платы на 15%. Съезд фермеров (февраль) потребовал, чтобы правительство оказывало большую помощь фермерским хозяйствам, которые находятся в тяжелом положении. В конце года альтинг одобрил законопроект о создании спец. фонда для оказания помощи фермерам.

1 марта Исландия стала членом ЕАСТ. В связи с этим вступили в силу закон о снижении протекционистских таможенных пошлин на 20% и о повышении налога с оборота с 7,5% до 11%, что привело к росту цен на товары первой необходимости. 13 ноября альтинг принял закон о замораживании цен (за отдельными исключениями, цены на товары не должны повышаться до 1 сентября 1971 г.). Одновременно была отменена компенсация за дороговизну.

Съезд СДПИ (16—19 октября) рекомендовал с.-д. фракции в альтинге обсудить совместно с фракциями Организации свободомыслящих и левых и Народного союза положение в левом движении страны.

Внешняя политика. 19 марта 1970 г. Э. Йонсон заявил, что позиция правительства по отношению к НАТО и к договору с США о пребывании в Исландии американских войск остается неизменной. Осенью Народный союз вновь внес законопроект о выходе страны из НАТО и расторжении договора с США. Рассмотрение этого законопроекта в альтинге было отложено.

Выступая 25 марта в комитете по морскому дну при ООН, представитель Исландии сказал, что зона континентального шельфа, простирающаяся на 150—200 миль от берегов того или иного государства, должна быть включена в его юрисдикцию со всеми природными богатствами, которые там находятся. Новый премьер-министр Й. Хафстейн заявил 15 октября, что Исландия будет стремиться к созыву международной конференции для выработки правовых положений, учитывающих интересы прибрежных государств в определении пределов рыболовной зоны.

К. Эльдьяурн посетил с визитом Данию (2—4 сентября). Начав 24 ноября переговоры с ЕЭС, исландское правительство предложило заключить соглашение, которое позволило бы Исландии беспешинно экспортировать рыбу и рыбопродукты в государства этого сообщества; последнее сможет пользоваться в стране такими же правами, как и ЕАСТ, однако Исландия должна быть предоставлена возможность контролировать импорт определенных товаров, в т. ч. нефтепродуктов. 4 августа подписано соглашение с США о закупке там в кредит сельскохозяйственных товаров на сумму в 114 млн. крон. МБФР предоставил Исландии заем (360 млн. крон).

Э. Йонсон выезжал в НРБ и СРР (апрель). Исландию посетили делегация Верховного Совета СССР (август — сентябрь), пред. Совета Министров НРБ Т. Живков (сентябрь), пред. Гос. совета СРР Н. Чаушеску (октябрь).
Я. Гейзеров.

ИСПАНИЯ

Общие сведения. Испания — государство на Ю.-З. Европы, на Пиренейском п-ове; включает Балеарские, Питусийские и Канарские о-ва. Площадь — ок. 505 тыс. км². Население — 34 млн. чел. (конец 1970 г.). Столица — Мадрид (св. 3 млн. жит.). Гос. язык — испанский. Гос. религия — католическая. Испания владеет Западной (Испанской) Сахарой и районами городов Сеута и Меллья на побережье Марокко.

Государственный строй. В 1939 г. в стране установлена диктатура фашистского типа. Пожизненным главой государства («каудильо») провозглашен генералиссимус Ф. Франко. Законом о престолонаследии (1947 г.) Испания «в соответствии с традицией» объявлена королевством, однако установление королевской власти отложено до ухода Франко из политической жизни. В 1969 г. по предложению Франко его преемником на посту главы государства и будущим королем утвержден принц Хуан Карлос Бурбон. Законодательно-совещательный орган — кортесы (однопалатный парламент из 564 депутатов; 104 из них избираются, причем только главами семей и мужних женщинами, остальные или назначаются самим Франко, или являются депутатами в силу занимаемых гос. должностей, или делегируются правящей партией и официальными профсоюзными). Глава государства может наложить вето на любой законопроект, одобренный кортесами, может издавать декреты без участия кортесов. «Органическим законом государства» (1966 г.) второй законодательно-совещательной палатой страны объявлен Над. совет правящей партии. Высший исполнит. орган — Совет Министров (правительство). Согласно

«Органическому закону государства», функции главы государства и главы правительства разделены (право назначения главы правительства имеет Франко), однако это не осуществлено. Пред. Совета Министров — Ф. Франко. Министр иностр. дел — Г. Лопес Браво.

Политические партии и другие организации. Деятельность всех политических партий, кроме правящего «Национального движения» (пред. Нац. совета — Ф. Франко), запрещена. «Национальное движение» оформилось в 1958 г. на базе Испанской фаланги (партия фашистского типа, осн. в 1933 г.). Крупную роль в политической жизни страны играет светская католическая организация «Опус деи» (осн. в 1928 г.), действующая в рамках программы «Национального движения». Количественный состав и структура этой организации держатся в секрете. Политические наблюдатели считают, что «Опус деи» выражает интересы финансового капитала и слоя «технократов» и практически контролирует осн. рычаги гос. управления. Нелегально действует Коммунистическая партия Испании (КПИ, осн. в 1920 г., с 1939 г. — в глубоком подполье, пред. — Д. Ибаррури, ген. секретарь — С. Каррильо). Объединенная социалистическая партия Каталонии (осн. в 1936 г.), Испанская социалистическая рабочая партия (осн. в 1879 г.), Испанский союз (осн. в 1959 г., выступает за либеральную монархию), Христианско-демократический союз (осн. в 1965 г.), Ассоциация борцов за

свободу Страны Басков (оформилась в 1962 г., выступает за право басков на самоопределение).

Из профсоюзов разрешена деятельность лишь т. н. вертикальных синдикатов, объединенных в Испанскую профсоюзную организацию. Нелегально действуют «Рабочая профсоюзная оппозиция» (осн. в 1962 г.), низовыми органами которой являются рабочие комиссии. Молодежные, женские, спортивные и другие организации — под контролем «Национального движения» и церкви.

Экономика. Валовой нац. продукт вырос в 1970 г. на 6,4% (в 1969 г. — на 7,4%), нац. доход — на 6,1%. Самодеятельное население к концу 1970 г. достигло почти 13 млн. чел. В пром-сти занято ок. 1/3 самодеятельного населения, с. х-ве — ок. 30%. Инстр. капиталовложения (в предприятия, где на их долю падает св. 50% общего капитала) в 1970 г. составили более 8 млрд. песет. За 1961—70 гг. инстр. капиталовложения достигли 53,5 млрд. песет; 32% этой суммы пришлось на США.

Промышленность. В 1970 г. пром. продукция возросла на 6,5% (в 1969 г. — на 11,5%); доля пром-сти в нац. доходе достигла 34%. В Саламанке вступила в строй ГЭС, которая будет производить 1560 млн. кВт·ч электроэнергии в год.

Производство важнейших видов промышленной продукции

Виды продукции	Единица измерения	1968 г.	1969 г.	1970 г.*
Электроэнергия	млрд. метр.ч	45,8	52,1	56,5
Уголь	млн. т	15,1	14,4	13,1
Железная руда	»	6,0	6,3	6,9
Цинк	»	2,5	2,7	»
Чугун	»	2,8	3,3	4,1
Сталь	»	5,1	6,0	7,4
Свинц	тыс. т	81,2	78,1	69,6
Медь рафинированная	»	87,6	85,8	84,6
Алюминий	»	96,6	102,3	110,1
Цемент	млн. т	14,6	16,0	16,5
Тракторы	тыс. шт.	20,6	24,4	19,1
Легковые автомобили	»	308,8	396,5	479,4
Суда (спуск на воду)	тыс. бр. рег. т	468,7	800,6	744,3

* Оценка.

Сельское хозяйство. По сравнению с 1969 г. с. х. продукция увеличилась на 1%. Сократился суммарный сбор зерновых. В 1970 г. произведено св. 25 млн. гл вина, 455 тыс. т оливкового масла.

Сбор основных с. х. культур (тыс. т)

Культуры	1968 г.	1969 г.*	1970 г.*
Пшеница	5312,4	4643,6	4060,0
Рожь	355,1	293,0	236,0
Ячмень	3441,0	3970,5	3082,4
Овес	538,9	550,3	409,0
Горчужуза	1473,2	1708,1	1867,8
Бис	362,1	417,0	387,6
Сахарная свекла	4620,0	4980,3	5715,2
Картофель	4545,7	4789,0	4937,2
Цитрусовые	1891,1	2214,9	2364,0
Хлопок	229,1	180,3	178,1
Оливки	2221,4	1709,7	1986,7

* Оценка.

Поголовье скота (1970 г., млн.): кр. рог. скот — 4,2, овцы — 18,7, козы — 2,6, свиньи — 6,9, лошади — 0,28, мулы — 0,56, ослы — 0,38.

Транспорт. Тоннаж торгового флота составил в 1970 г. св. 4 млн. бр. рег. т. Автопарк насчитывал 4,2 млн. машин.

Внешняя торговля. Экспорт за 1970 г. увеличился на 25,6%, импорт — на 12,2%. Тем не менее внешнеторговый дефицит заметно не уменьшился. Св. 50% внешнеторгового оборота Испании пришлось на долю США, ФРГ, Франции, Великобритании и Нидерландов.

Финансы. Денежная единица — песета. 69,7 песет=1 долл. США (декабрь 1970 г.). Золотые и валютные запасы на 31 декабря 1970 г. — 1791,9 (на 31 декабря 1969 г. — 886,5) млн. долл. Доходы от инстр. туризма (в 1970 г. Испанию посетили 24,1 млн. туристов) достигли почти 1,7 млрд. долл. Эмигранты в 1970 г. перевели в испанские банки своим родственникам 560 млн. долл. (в 1969 г. — 500 млн. долл.).

Важнейшие события. В 1970 г. внутриполитическая обстановка постепенно обострялась и к концу года стала весьма напряженной.

В январе большая группа представителей испанской интеллигенции обратилась к Франко с требованием профсоюзных свобод, права на создание политических ассоциаций, всеобщей амнистии. Правительство отклонило эту петицию, сославшись на «преждевременность» требуемых мер. В январе же было опубликовано обращение КПИ, которая призвала все оппозиционные силы подписать пакт, имеющий ближайшей задачей добиться амнистии, политических свобод, проведения выборов в учредительное собрание, а конечной целью — свержение диктатуры. Требования всеобщей амнистии, упразднения чрезвычайных судов, улучшения условий в тюрьмах и отмены смертных казней выдвинул общенациональный съезд адвокатов (июнь). За свободу слова и в защиту каждого гражданина от судебного произвола выступила конференция испанских епископов (июль); в принятом ею документе отмечалась нищета в сельских районах, указывалось на бедность многих деревенских приходов. Сторонниками демократизации объявили себя даже некоторые военные деятели.

Несмотря на известный экономический прогресс, положение многих категорий трудящихся оставалось тяжелым. Летом по всей Испании прокатилась волна забастовок. 21 июля была жестоко подавлена манифестация строительных рабочих Гранады, требовавших улучшения условий труда. Движением солидарности отменили строительные рабочие всего юга страны. 27 июля полиция арестовала группу руководителей рабочих комиссий, собравшихся на окраине Мадрида для выработки плана действий в знак протеста против расстрела рабочих Гранады. Съезд Испанской соц. рабочей партии, состоявшийся 13—16 августа во Франции, призвал к совместным действиям все политические партии и профсоюзные организации, «которые хотят немедленного восстановления демократии».

На политическую жизнь наложила свой отпечаток и едва завуалированная борьба за власть между «Оспус дею» и фалангистами. Эта борьба проявилась, в частности, на муниципальных выборах (октябрь—ноябрь); многие избиратели, правда, вообще не участвовали в них, чему способствовала кампания, проведенная в той части легальной испанской прессы, которая критически настроена по отношению к франкистскому режиму.

Особой силы общественный протест достиг во время судебного процесса в Бургосе — центре Страны Басков. Стремясь задуть освободительное движение басков (а также каталонцев и галисийцев), правительство под предлогом убийства полицейского комиссара ввело 14 декабря чрезвычайное положение и передало суду 16 баскских борцов. Впервые был создан «Совет королевства» (высший консультативный орган, собирающийся в случаях крайней необходимости). 28 декабря шестерых обвиняемых приговорили к смертной казни. Массовое движение протеста как в самой Испании, так и за рубежом вынудило правительство Франко

заменить смертные приговоры пожизненным заключением.

Внешняя политика. В 1970 г. Испания стремилась активизировать свою внешнюю политику и проявлять большую гибкость во взаимоотношениях с другими государствами.

Сохраняя традиционные связи с арабскими и латиноамериканскими государствами, Испания все более заметно расширяла отношения со странами Зап. Европы. 18 февраля было заключено соглашение со Швейцарией, согласно которому Испания получит от последней два займа на общую сумму в 300 млн. долл. 22 мая, в ходе визита в Мадрид португальского премьер-министра М. Кастану, между Испанией и Португалией возобновлен «Иберийский пакт» (договор о дружбе от 1939 г.) и подписаны соглашения о сотрудничестве в областях экономики, торговли, науки, техники и культуры. 21 июня Испания и Франция заключили военное соглашение, предусматривающее сотрудничество между их вооруженными силами и закладывающее основы для совместного производства вооружения. 29 июня испанское правительство подписало преференциальное торговое соглашение с «Общим рынком». Францией с офиц. визитом посетил принц Хуан Карлос Бурбон (октябрь). Состоялся обмен визитами между министром иностр. дел ФРГ В. Шеелем (апрель) и Г. Лопес Браво (декабрь).

6 августа заключено соглашение с США, согласно которому последние еще на 5 лет получили право использовать свои военные базы в Испании; сотрудничество двух стран охватывает также сферы образования,

науки и техники, с. х-ва и др. Видные испанские общественные деятели обращались к американским офицерам с просьбой использовать переговоры о продлении договора между Испанией и США для того, чтобы оказать давление на правительство Франко и заставить его пойти на проведение внутренних реформ; эта просьба осталась без последствий. В октябре Мадрид посетил президент США Р. Никсон; он вел переговоры с Франко.

Г. Лопес Браво выезжал с визитами в ОАР (январь), Марокко (май), Мавританию (июнь). Отношения с последними двумя странами осложнил вопрос о Западной Сахаре; Марокко и Мавритания осудили правительство Мадрида, которое силой подавило июньское выступление западных сахарцев против испанского владычества. Мадрид посетили министры иностр. дел Марокко (январь) и ОАР (сентябрь). Развивалось сотрудничество с рядом государств Лат. Америки.

В феврале испанский секретариат по делам торгового флота и Министерство морского флота СССР подписали соглашение о морском судоходстве и об учреждении представительства Черноморского пароходства в Мадриде. В ноябре открыты коррунт ТАСС в Мадриде и бюро испанского агентства ЭФЕ в Москве. 11 мая открылось воздушное сообщение между Мадридом и Варшавой. Испания заключила соглашения относительно обмена консульскими и торговыми представительствами с НРВ (4 июня) и ЧССР (16 ноября). Она подписала долгосрочные торговые соглашения с ПНР (30 апреля), ВНР (18 ноября) и СРР (23 декабря).

В. Курпенко.

ИТАЛИЯ

(Итальянская Республика)

Общие сведения. Италия — государство на юге Европы. Площадь — 301,2 тыс. км². Население — 54,5 млн. чел. (на середину 1970 г.), включая итальянских граждан, временно живущих за границей. В 1970 г. из Италии в поисках работы временно эмигрировало ок. 300 тыс. чел. Столица — Рим («Большой Рим» — 3,4 млн. жит. в 1970 г.). Другие крупнейшие города — Милан (3,8 млн.), Неаполь (2,7 млн.), Турин (2,3 млн. жит.). 98% населения — итальянцы. Гос. религия — католическая.

Государственный строй. Глава государства — президент, избираемый на 7 лет (с 1964 г. — Дж. Сарагат, ИСДП). Высший орган законодательной власти — парламент; состоит из палаты депутатов и сената, избирается на 5 лет. Последние выборы состоялись в 1968 г. В начале 1971 г. в палате депутатов из 630 мест ХДП имела 266, ИКП — 177, ИСП — 62, ИЛП — 31, ИСДП — 29, ИСД — 24, ИСППЕ — 23, ИРП — 9, монархисты — 6. В сенате из 315 мест ХДП принадлежало 135, ИКП — 87, ИСП — 36, ИЛП — 16, ИСДП — 10, ИСППЕ — 14, ИСД — 11, ИРП — 2, монархистам — 2. Правительство сформировано в августе 1970 г. из представителей ХДП, ИСП, УСП и ИРП (в феврале 1971 г. представителя ИРП вышли из правительства). Пред. Совета Министров — Э. Коломбо (ХДП). Министр иностр. дел — А. Моро (ХДП).

Политические партии. Христианско-демократическая партия (ХДП). Осн. в 1943 г. Ок. 1,7 млн. членов. Секретарь — А. Форлаини. Итальянская коммунистическая партия (ИКП). Осн. в 1921 г. 1507 тыс. членов (на 30 декабря 1970 г.). Ген. секретарь — Л. Лонго. Итальянская социалистическая партия (ИСП). Осн. в 1892 г. Ок. 400 тыс. членов. Пред. — Ф. Де Мартино (с марта 1971 г.). Секретарь — Д. Манчини (с апреля 1970 г.). Итальянская

социалистическая партия пролетарского единства (ИСППЕ). Осн. в 1964 г. вышедшим из ИСП левым крылом. Ок. 180 тыс. членов. Пред. — Т. Веккетти, секретарь — Д. Валори (с окт. 1971 г.). Итальянская социал-демократическая партия (ИСДП, до февраля 1971 г. — Унитарная соц. партия, УСП). Осн. в 1969 г. вышедшим из ИСП с.-д. крылом. 220 тыс. членов. Пред. — М. Танасси. Секретарь — М. Ферри. Итальянская республиканская партия (ИРП). Осн. в 1832 г. 60 тыс. членов. Секретарь — У. Ла Малфа. Итальянская либеральная партия (ИЛП). Осн. в 1848 г. Ок. 140 тыс. членов. Ген. секретарь — Дж. Малагоди. Демократическая партия монархического единства. Осн. в 1959 г. Ок. 100 тыс. членов. Секретарь — А. Ковелли. Итальянское социальное движение (ИСД). Неофашистская партия. Осн. в 1947 г. 200 тыс. членов. Нац. секретарь — Д. Альминганто.

Профессиональные союзы и другие общественные организации. Всеобщая итальянская конфедерация труда (ВИКТ). Входит в ВФП. Св. 3 млн. членов. Ген. секретарь — Л. Лама (до марта 1970 г. — А. Новелла; оба от ИКП). Итальянская конфедерация профсоюзов трудящихся (ИКПТ). Под влиянием ХДП. Входит в МКСП. Ок. 2 млн. членов. Ген. секретарь — Б. Сторти. Итальянский союз труда (ИСТ). Под влиянием правых социалистов, социал-демократов, республиканцев. Ок. 600 тыс. членов. Ген. секретарями до октября 1971 г. были Р. Равенна (ИСП), Р. Ванни (ИРП) и Л. Равекка (ИСДП).

Итальянская федерация коммунистической молодежи. 130 тыс. членов. Секретарь — Д. Боргини. Итальянская фе-

дерая социалистической молодежи. 100 тыс. членов. Секретарь — А. Косола.

Итальянское католическое действие. Объединение светских католических организаций. Под контролем Ватикана. Связано с ХДП. Ок. 1,7 млн. членов. Пред. — В. Башелет. Христианская ассоциация итальянских трудящихся. Организация полупрофсоюзного характера. Ок. 1 млн. членов. Пред. — Э. Габальо.

Экономика. Нац. доход в 1970 г. увеличился на 5,2%. Капиталовложения выросли на 3,8% и достигли 12 327 млрд. лир, в т. ч. в пром-сть — 3721 млрд. лир. Иностранные инвестиции за 1970 г. составили 57,5 млрд. лир; из них 43 млрд. лир вложено в нефтяную пром-сть, ок. 5 млрд. лир — в машиностроение. (В 1956—70 гг. их общая сумма достигла 651,6 млрд. лир; из них 274,9 млрд. лир приходится на долю США, 105,7 млрд. лир — Великобритания, 102,1 млрд. лир — Швейцария.) Вырос объем завершеного жилищного строительства, но сильно сократился объем начато строительства жилых зданий. Несколько возросла занятость. Из общего числа занятых (19 110 тыс. в октябре 1970 г.) на долю пром-сти приходилось 43,4%, с. х-ва — 19,4% (в 1969 г. соответственно 42,5% и 21,2%). За 1970 г. оптовые цены выросли на 5,2%, стоимость жизни — на 5,5%, личное потребление — на 8,0%.

1970 г. явился годом завершения первой 5-летней экономической программы развития страны. Не реализованы основные задачи программы: ликвидация неравномерности развития и обеспечение устойчивого повышения занятости. Доля капиталовложений в распределении нац. дохода в 1966—70 гг. не превышала 20% (по программе 23%), доля вложений социального характера — 2,8% (вместо 4,1%), доля инвестиций в экономику отсталого Юга в общем объеме инвестиций — 27% (вместо запрограммированных 40%). Разрабатывалась следующая 5-летняя программа. В ходе реализации первой программы инвестиции предприятий с гос. участием составили 4300 млрд. лир.

Промышленность. В 1970 г. выпуск пром. продукции вырос на 6,5%. Благоприятные результаты получены в пищевой, резиновой, нефтеперерабатывающей, машиностроительной (в т. ч. электротехнической) отраслях. Импорт нефти превысил 110 млн. т. В энергобалансе доля жидкого топлива составляла 62,0%, природного газа — 10,0%, твердого топлива — 6,9%, электроэнергия, выработанной ГЭС, АЭС и геотермическими электростанциями, — 20,0%.

Сельское хозяйство. Объем с.-х. производства вырос менее чем на 1%; продукция животноводства увеличилась на 2,4%; а продукция растениеводства осталась на уровне 1969 г. Производство вина составило 68 млн. га, оливкового масла — 368 тыс. т, надой молока — 8,1 млн. т (для производства масла и сыра пошло 4,7 млн. т). Производство говядины — 774 тыс. т. Тракторный парк — 630,7 тыс. машин (конец 1970 г.).

Поголовье скота (начало 1970, тыс.): кр. рог. скот — 9563, овцы — 8206, свиньи — 9224, козы — 1045.

Общая численность сельских и лесных хозяйств составляла 3,6 млн., их средняя площадь — 6,9 га; свыше половины хозяйств имели среднюю площадь менее 2 га.

Транспорт. Ж.-д. сеть — 20,3 тыс. км; электрифицировано 9,4 тыс. км (1969 г.). Тоннаж торгового флота — 7448 тыс. бр. рег. т (июль 1970 г.). Автопарк — 11100 тыс. машин (1970 г.). Длина действующих автострад за 1970 г. возросла на 393 км и достигла к концу года 3894 км; в стадии строительства находилось св. 2500 км.

Производство некоторых видов промышленной продукции

Виды продукции	Единицы измерения	1968 г.	1969 г.	1970 г.
		млрд. лям-ч	101,8	107,9
в т. ч. на ГЭС	»	42,8	41,3	40,6
Нефть	млн. т	1,5	1,5	1,4
Природный газ	млрд. м ³	10,4	12,0	13,2
Каменный уголь	тыс. т	370	320	295
Чугун	млн. т	7,8	7,8	8,3
Сталь	»	17,0	16,4	17,9
Прокат	»	13,3	13,4	13,9
Алюминий	тыс. т	142	145	146
Железо	»	112	130	142
Свинец	»	58	62	54
Ртуть	»	1,8	1,7	1,5
Серная кислота (100%)	млн. т	3,5	3,4	3,5
Бензин	»	14,0	15,0	13,6
Газоиль	млн. т	17,0	19,9	23,0
Мазут	»	44,8	49,6	54,2
Цемент	»	29,5	31,3	33,1
Автомобили	тыс. шт.	1664	1596	1854,3
в т. ч. легковые	»	1544	1477	1720
Тракторы	»	75,4	72,7	83,8
Торговые суда (спуск на воду)	тыс. бр. рег. т	506	464	598
Ткани хлопчатобумажные	тыс. т	111	109	119
Искусственный шелк	»	92	93	85
Штатальное полотно	»	95	106	92
Синтетическое волокно	»	195	228	220

Сбор основных с.-х. культур (тыс. т)

Культура	1968 г.	1969 г.	1970 г.
Пшеница	9655	9585	9630
Рожь	75	71	69
Кукуруза	3990	4519	4729
Овес	390	491	486
Ячмень	258	292	315
Рис	648	852	819
Картофель	3960	3970	3668
Сахарная свекла	11457	10571	9557
Виноград	10320	11163	10792
Оливки	1933	2410	1960
Цитрусовые	2481	2495	2080

Внешняя торговля. В 1970 г. экспорт вырос на 12,4% и составил 8241 млрд. лир, импорт — на 19,9% (достиг 9337 млрд. лир). Значительно увеличился внешнеторговый дефицит. Гос. гарантии по экспортным кредитам снизились до 735 млрд. лир. Объем проектных и строительных работ, выполняемых Италией за границей, в 1970 г. оценивался в 1,5 млрд. долл.

Географическое направление внешней торговли (в %)

Страны	Импорт		Экспорт	
	1969 г.	1970 г.	1969 г.	1970 г.
ФРГ	18,8	19,8	19,7	21,6
США	11,3	10,3	10,9	10,3
Франция	12,4	13,2	14,5	12,9
Великобритания	4,0	3,8	3,6	3,8
Австрия	1,9	1,8	1,5	1,8
Швейцария	2,4	2,4	4,5	4,7
Кувейт	2,7	1,6	0,3	0,2
Саудовская Аравия	2,6	1,9	0,3	0,3
Ирак	2,4	2,4	0,2	0,1
СССР	2,6	1,9	2,4	2,3

Число туристов, посетивших Италию в 1970 г., достигло 33 млн.; доходы от туризма остались на уровне 1969 г. (1020 млрд. лир).

Финансы. Денежная единица — лира. По курсу Госбанка СССР на август 1971 г. 1000 лир = 1,4445 руб.

Золотые и валютные резервы на конец 1970 г. — 4946 млн. долл. (на 31 декабря 1969 г. — 4743 млн. долл.). Гос. внутренний долг (на середину 1970 г.) — 8391 млрд. лир. Количество денег в обращении (на середине 1970 г.) — 6717 млрд. лир. Дефицит бюджета в 1970 г. — 1353 млрд. лир (доходы — 12745 млрд. лир, расходы — 14098 млрд. лир, в т. ч. военные — 1477 млрд. лир).

К. Пудина.

Важнейшие события. 7 февраля 1970 г. кабинет М. Румора, сформированный в августе 1969 г. из одних христ. демократов и опирающийся на поддержку партий т. н. «левого центра» (ХДП, ИСП, УСП и ИРП), подал в отставку. Переговоры о воссоздании «левоцентристского» правительства натолкнулись на серьезные трудности, прежде всего потому, что социал-демократы требовали от партнеров по коалиции твердых обязательств не вступать в какие-либо контакты с ИКП, в т. ч. и в местных органах власти. Серьезные разногласия имелись и по другим вопросам. Лишь 27 марта М. Румору удалось сформировать коалиционное четырехпартийное правительство.

Одним из первых актов нового кабинета М. Румора было решение провести выборы в областные, провинциальные и муниципальные советы. Особое значение имели выборы в советы 15 областей (советы 5 других областей были избраны ранее). Тем самым окончательно оформилось новое политико-административное деление Италии, за которое постоянно выступали левые партии. Все 20 областей (см. карту) получили довольно широкие полномочия в экономической, финансовой, административной и других сферах. 15 мая парламент утвердил законопроект о финансировании областей, закладывающий экономическую базу деятельности органов областного самоуправления.

Выборы проходили 7—8 июня. Их результаты подтвердили основные тенденции политического развития и расстановку сил, сложившуюся в стране за последние годы. За ИКП проголосовало 27,9% избирателей (на провинциальных и муниципальных выборах 1964 г. — 28,2%), за ИСППЕ — 3,2% (2,9%), ХДП получила 37,9% (37,1%), ИСП — 10,4% (11,1%), УСП — 7% (6,7%), ИСД — 5,2% (4,7%), ИЛП — 4,7% (7,8%), ИРП — 2,9% (1,3%), монархисты — 0,7% (0,9%).

Создались условия для формирования исполнительных органов (джунт) из представителей левых партий в трех областях (Эмилия-Романья, Тоскана и Умбрия), а также в ряде провинций и во многих муниципалитетах. 17 июня руководство ИСП приняло решение участвовать в областных джунтах Умбрии и Тосканы вместе с ИКП и ИСППЕ. (В Эмилия-Романья джунту сформировали представители ИКП и ИСППЕ, имевшие большинство мест в областном совете). Решение социаллистов вызвало резкую критику со стороны УСП и части ХДП, что привело к дальнейшему обострению противоречий в рядах иррационной коалиции.

В первых числах июля стало известно о намерении профсоюзных организаторов 7 июля всеобщую 24-часовую



забастовку в поддержку требований о проведении экономических и финансовых реформ. М. Румор, ссылаясь на переживаемые страной экономические трудности, призвал три крупнейших профцентра не проводить забастовку. В ответ профсоюзы заявили, что решение остается в силе. 6 июля кабинет М. Румора ушел в отставку. Начался новый правительственный кризис. Социал-демократы и консервативные течения в ХДП опять выступили с требованием распустить парламент и назначить досрочные выборы. Правые круги пытались «сыграть» на трудностях, которые испытывала итальянская экономика, инспирировали сообщения о предстоящей девальвации лиры, требовали «принятия» мер против левых организаций и профсоюзов. Однако партия «левого центра» удалось и на этот раз достичь компромисса и договориться о воссоздании правительства на прежней основе.

6 августа был сформирован кабинет во главе с Э. Коломбо (ХДП). В программном заявлении Э. Коломбо охарактеризовал экономическое положение страны как «деликатное, но не катастрофическое» и заявил, что правительство не намерено прибегать к девальвации лиры. Он обещал провести ряд экономических и финансовых реформ в целях «возрождения» экономики. ИКП снова заявила о своей твердой и последовательной оппозиции левоцентристскому правительству. Пленум ЦК ИСП (ноябрь) высказался за дальнейшее участие

социалистов в коалиционном правительстве, однако отклонил требования правого крыла партии об отказе от контактов с ИКП «в духе строгого проведения в жизнь формулы «левого центра».

Во второй половине года почти все время сохранялась напряженная обстановка в г. Режджо-ди-Калабриа, жители которого требовали сделать этот город административным центром области, что дало бы Режджо-ди-Калабриа возможность получить гос. кредит и улучшить состояние городского хозяйства. В город были введены дополнительные подразделения полиции и войска. Обстановкой воспользовались крайне правые группировки для провокационных вылазок и нападений на местные демократические организации.

1 декабря палата депутатов окончательно приняла (с поправками) законопроект о праве супругов на расторжение гражданского брака. Принятие закона о разводе явилось результатом длительной борьбы демократической общественности страны. Ватикан решительно противодействовал одобрению законопроекта, рассматривая его как нарушение одной из главных статей конкордата, подписанного в 1929 г. с итальянским государством.

16 декабря парламент одобрил правительственный законопроект «об активизации экономики», предусматривающий повышение цен на некоторые предметы потребления и услуги, а также рост налогов. В связи с критикой законопроекта представителями не только ИКП и ИСППЕ, но и ряда других партий правительство внесло в него несколько поправок.

В течение года на предприятиях было заключено 3500 коллективных договоров, предусматривающих известное улучшение материального и социального обеспечения некоторых категорий рабочих и служащих. В результате длительной борьбы пром. и с.-х. рабочих парламент утвердил законопроект, наделяющий профсоюзы правами контроля над системой найма на работу батраков (март), а также законопроект о статуте трудящихся, закрепивший в законодательном порядке некоторые профсоюзные права на предприятиях (май). В документе, принятом на совещании ген. советов ВИКТ, ИКПТ, ИСТ (октябрь, Флоренция), отмечалось, что «удалось закрепить обязательства и стремление трех конфедераций добиваться профсоюзного единства».

В апреле прогрессивная общественность Италия широко отметила 100-летие со дня рождения В. И. Ленина. 21 апреля на о-ве Капри был открыт монумент в честь В. И. Ленина, бывшего там в 1908 г. и 1910 г. Юбилею было посвящено торжественное заседание ЦК и ЦКК ИКП (22 апреля).

20 сентября отмечалось столетие провозглашения Рима столицей единого итальянского государства.

Внешняя политика. В 1970 г. Италия сохраняла общую внешнеполитическую ориентацию на развитие «особых отношений сотрудничества и дружбы» с США, участие в НАТО, укрепление западноевропейских группировок. Вместе с тем Э. Коломбо в своем программном заявлении дал положительную оценку предложению социалистических стран о созыве общеевропейского совещания по вопросам безопасности и сотрудничества; в заявлении также говорилось о намерении правительства способствовать укреплению перспектив мира на Ближнем Востоке, развивая отношения со странами Африки и Латинской Америки, выражалось мнение, что выход из кризиса в Юго-Восточной Азии следует искать на пути политических переговоров.

Продолжая высказываться за скорейшее урегулирование ближневосточной проблемы на основе резолюции Совета Безопасности от 22 ноября 1967 г., Италия неоднократно выражала обеспокоенность по поводу

сохраняющейся в районе Ближнего Востока напряженности. На сентябрьской сессии Западноевропейского союза А. Моро предложил создать международный консорциум с целью возобновления судоходства по Суэцкому каналу. Когда обострилась обстановка в Иордании, Э. Коломбо и А. Моро заявили, что Италия не намерена участвовать в каких-либо действиях (в т. ч. и в рамках НАТО), которые могли бы рассматриваться как недружественные в отношении арабских стран. Италия приветствовала решение о временном прекращении огня на Ближнем Востоке. После вторжения американско-сайгонских войск в Камбоджу итальянское правительство выразило «глубокую озабоченность» сопряженным с этим военными действиями «риском расширения сферы войны». В то же время оно «с удовлетворением приветствовало» выдвинутые президентом США Р. Никсоном (октябрь) предложения по Индокитаю.

Летом итальянские корабли участвовали в первых маневрах т. н. средиземноморского военно-морского отряда НАТО. В сентябре Рим посетил Р. Никсон; А. Моро заявил, что состоявшиеся переговоры показали «совпадение точек зрения Италии и США по многим проблемам» и что при обсуждении упор был сделан на «взаимную роль Атлантического союза как гарантии безопасности». Во время визита канцлера ФРГ В. Брандта (ноябрь) итальянская сторона поддержала европейскую политику правительства Бонна и дала положительную оценку договору между ФРГ и СССР от 12 августа 1970 г. В Италию были министры иностр. дел Израйля (июнь), Японии (сентябрь).

А. Моро выезжал в Марокко (январь), Эфиопию (июнь), ОАР (май, сентябрь), Тунис, Иран (сентябрь) и др. страны. Рим посетили президент ПАР Ж.-Б. Бокасса (июль), министр иностр. дел ОАР М. Рияд (сентябрь), президент Замбии К. Кауада (октябрь), президент Танзании Дж. Ньерере (октябрь), император Эфиопии Хайле Селассие I (ноябрь). Италия предоставила кредит в 50 млн. долл. Эфиопии, подписала соглашения и крупные контракты об экономическом сотрудничестве с ОАР, Алжиром, Кенней, ЦАР, Замбией, Танзанией, Угандой и др. Оживились экономические и торговые связи с Сомали. В июле, после решения правительства Ливии национализировать земли и имущество проживавших в стране итальянцев (как компенсацию за ущерб, нанесенный Ливии в период итальянской оккупации), произошло обострение италио-ливийских отношений.

В январе СССР и Италия подписали долгосрочное (на 5 лет) торговое соглашение. Заключено также соглашение о научно-техническом сотрудничестве в 1970—74 гг. между Гос. комитетом Совета Министров СССР по науке и технике и Институтом промышленной реконструкции Италии (июль). Подписан протокол о советско-итальянском сотрудничестве в области медицины и здравоохранения (ноябрь). Состоялся официальный визит в Италию А. А. Громыко (10—16 ноября). В опубликованном коммюнике стороны высказались за продолжение и углубление «практики политических консультаций между ними на всех уровнях по всем вопросам, представляющим интерес для СССР и Италии, в целях разрядки и укрепления мира».

Италия подписала соглашения о торговле на 1970—1974 гг. с НРБ (январь) и ПНР (февраль), о культурном сотрудничестве с НРБ (апрель); об экономическом сотрудничестве в области промышленности с ЧССР (апрель), о сотрудничестве в области туризма с НРБ (декабрь) и др. А. Моро посетил НРБ (апрель) и ВНР (май). Состоялся обмен визитами зам. пред. Совета Министров ВНР М. Тимара (сентябрь) и зам. пред. Совета Министров Италии Ф. Де Мартино (декабрь). В июне были установлены дипломатические отношения с МНР.

чешского режима. В августе отменено празднование свержения монархии — Дня революции 26 сентября. Прогрессивные силы оставались ослабленными и разобщенными. По-прежнему неразрешимой проблемой оставался трайбализм (в ИАР насчитывается 200 племен). В январе — феврале в Иббе и в сентябре — октябре в Рейме вспыхивали восстания крестьян, подавленные с помощью регулярной армии.

Летом сильная засуха вызвала голод во многих р-нах ИАР. 18 июня правительство обратилось к странам — членам ООН с просьбой о помощи. США, СССР, КНР, ФРГ, Канада, Ирак и др. оказали ИАР продолжительную помощь. 28 декабря вступила в силу постоянная конституция.

В марте 1970 г. делегация ИАР во главе с М. аль-Айни выехала в Саудовскую Аравию; на переговорах с королем Фейсалом достигнута договоренность о прекращении военных действий в ИАР и возвращении в страну эмигрантов-монархистов; Саудовская Аравия обязалась прекратить помощь монархистам и выразила готовность признать ИАР и оказать ей финансовую помощь, потребовал при этом удаления из армии и гос. аппарата ИАР любых «партийных элементов», включения в правительство и др. гос. органы монархистов, вывода из сев. р-нов ИАР частей регулярной армии и сохранения этих р-нов в сфере саудовского влияния, улучшения отношений со странами Запада и замораживания отношений с социалистическими странами,

содействия деятельности, направленной против НДРЙ. В конце июля Саудовская Аравия призвала ИАР. Вслед за ней ИАР признали Великобритания и Франция (июль), Иордания (август), Иран (сентябрь), Нидерланды и Швеция (октябрь); М. аль-Айни посетил ОАР и ЛАР (август) и Францию (октябрь); А. аль-Арьян — ОАР (сентябрь). В течение года подписаны соглашения о финансовой помощи для строительства аэропорта с ФРГ, об экономическом и техническом сотрудничестве — с САР и СРР, о строительстве нефтяного порта, расширении порта Моха и т. п. — с Францией. Достигнута договоренность об установлении дипломатических отношений с Кенией (август).

24—25 ноября в Таизе состоялись переговоры между премьер-министрами ИАР и НДРЙ, окончившиеся безрезультатно. В конце ноября на празднование 3-й годовщины НДРЙ выехала правительственная делегация ИАР; в связи с переименованием НРЮИ в НДРЙ, которое правительство ИАР расценило как шаг, направленный на достижение полного раскола Йемена, делегация была отозвана. В пограничных с НДРЙ р-нах возобновились вооруженные столкновения.

В январе в порт Ходейда нанес визит советский эсминец «Блестящий». В Сане между ИАР и СССР подписаны соглашение об освоении земель в р-не долины Сурдуд (март) и план культурного сотрудничества на 1970 г. (апрель). *А. Еришов.*

КАМБОДЖА

Общие сведения. Камбоджа — государство в Ю.-В. Азии, на п-ове Индокитай. Площадь — 181 тыс. км². Население (оценка 1970 г.) — 7 млн. чел.; св. 85% — кхмеры. Гос. религия — буддизм. Столица — Пномпень (св. 1 млн. жит., конец 1970 г.).

Государственный строй. До 9 октября 1970 г. Камбоджа — конституционная монархия. После смерти короля (1960 г.) трон оставался незанятым. В июне 1960 г. главой государства стал принц Нородом Сианук. Высший законодательный орган — Национальное собрание (82 депутата), избираемое на 4 года. Вторая палата парламента — Севат (24 члена) — консультативный орган. Пред. Совета министров — генерал Лон Нол (с августа 1969 г.). 18 марта 1970 г. правая группировка во главе с Лон Нолом и принцем Сисоват Сирик Матаком (зам. пред. Совета министров) в нарушение конституции отстранила Нородома Сианука от «выполнения обязанностей главы государства». Исполняющим обязанности главы государства был назначен Чен Хенг (пред. Национального собрания). В мае 1970 г. в Пеквие Нородом Сианук объявил действия этой группировки неконституционными и заявил, что распускает Национальное собрание и Совет министров; создано Королевское правительство национального единства Камбоджи (премьер-министр — Пенн Нут, мин. иностранных дел — Сарин Чак). 9 октября 1970 г. режим Лон Нола в Пномпене провозгласил создание «Кхмерской Республики».

Политические и общественные организации. Народное-социалистическое сообщество (Сангкум) — политическая организация (до 18 марта 1970 г. — правящая). Имеет все места в парламенте. Кхмерская королевская социалистическая молодежь. Созд. в 1958 г. Как и Сангкум, объявлена распущенной режимом Лон Нола. Национальный Единый Фронт Камбодж (НЕФК). Созд. в мае 1970 г. для объединения всех сил в Камбодже и за ее пределами для защиты «национальной независимости, мира,

нейтралитета и территориальной целостности страны от агрессии американских империалистов». Пред. — Нородом Сианук, пред. политбюро — Пенн Нут. Прогрессивная группа Прачаечун («Народ»). Выступает в защиту интересов трудящихся.

Экономика. В 1969 г. сбор главной продовольственной и товарной культуры — риса — ок. 2200 тыс. т. Производство каучука — ок. 50 тыс. т (1969 г., оценка). Сбор др. с.-х. культур (1968 г., тыс. т): кукуруза (1969 г.) — 121, пальмовый сахар (1969 г.) — 51, тростниковый сахар — 50, табак — 11,8, джут — 4, копра — 6,8, хлопок — 2,3. Поголовье крупного рогатого скота в 1967 г. — 3150 тыс. Уловы рыбы — 160—180 тыс. т. В 1969 г. имелось св. 800 кооперативов, гл. обр. многоцелевых, объединявших св. 400 тыс. семей. Число промышленных предприятий в 1969 г. — св. 3700. Мощность электростанций — 70 тыс. квт. Длина ж. д. (вкл. узкоколейные) — 665 км, автодорог с твердым покрытием — 4750 км. Грузооборот портов (1968 г., тыс. т): Пномпень — 510, Компонгсом (Сиануквиль) — 545. В 1967 г. импорт — 3365 млн. риелей, экспорт — 2907 млн.

Денежная единица — риель. По курсу Госбанка СССР на август 1971 г. 100 риелей = 1,62 руб.

Важнейшие события и внешняя политика. Используя отсутствие в стране в январе 1970 г. Нородома Сианука, правые силы в Камбодже усилили нападки на проводившуюся им внутреннюю и внешнюю политику и стали разжигать антивьетнамские настроения. 14 марта 1970 г. группы правых разгромили посольства ДРВ и Временного революционного правительства РЮВ в Пномпене. 18 марта правые во главе с Лон Нолом и Сирик Матаком, опираясь на верхушку армии, совершили гос. переворот, запретив Нородому Сиануку въезд в страну. Нородом Сианук объявил действия правых незаконными и 23 марта принял решение о роспуске Совета министров, Национального собрания и Совета королевства и о создании НЕФК с целью освобождения страны и ее последующей реконструкции.

В ряде провинций прошли демонстрации с требованием возвращения Нородома Сианука, которые были жестоко подавлены. В начале апреля Нородом Сианук призвал народ готовиться к вооруженной борьбе, после чего участились случаи перехода армейских подразделений на сторону принца. Будучи не в состоянии справиться с положением, режим Лон Нола — Сирик Матака призвал в армию 10 тыс. резервистов, а затем обратился за иностранной помощью: в начале апреля достигнуто договоренность о взаимной помощи с сайгонскими властями, 9 апреля восточная граница Камбоджи была открыта для сайгонских войск; 6 апреля Лон Нола заявил о готовности «принять помощь оружием» от США. В ночь с 30 апреля на 1 мая под предлогом устранения «угрозы для жизни американских солдат, находящихся в Юж. Вьетнаме», войска США вторглись в Камбоджу; 2 месяца св. 80 тыс. чел. (вместе с сайгонским войскам) вели бои против камбоджийских патриотов на фронте св. 500 км. 1 июня пномпеньские власти ввели военное положение. К 30 июня под давлением международной общественности, протестов в США и успехов камбоджийских патриотов США были вынуждены вывести свои войска с территории Камбоджи. Однако в Камбодже при поддержке американской авиации продолжали действовать сайгонские войска. К 30 июня 1970 г. военная помощь США режиму Лон Нола — Сирик Матака составила 9 млн. долл. США предусмотрели на 1970/71 финансовый год помощь пномпеньским властям ок. 250 млн. долл., в т. ч. 40 млн. на военные нужды.

В начале мая были созданы НЕФК и Королевское правительство национального единства, провозгласившие политику «неприсоединения, солидарности и дружбы со всеми народами и правительствами, любящими мир и справедливость» и возглавившие борьбу камбоджийского народа против американского империализма и режима Лон Нола — Сирик Матака. До конца года камбоджийские патриоты освободили ок. 2/3 территории Камбоджи, на которых проживают 4 млн. чел., и нанесли опутимые потери американско-сайгонской армии и войскам пномпеньских властей, численность которых доведена до 180 тыс. чел. (выведено из строя св. 100 тыс. солдат и офицеров, в т. ч. много американских и

30 тыс. сайгонских, уничтожено ок. 3 тыс. танков, бронетранспортеров и др. машин, сбито 455 самолетов).

Гражданская война и американско-сайгонская агрессия нанесли большой ущерб экономике Камбоджи. Гос. расходы выросли вдвое, военные — в 4 раза, уничтожены города Сиул и Мемот и много деревьев, нанесен огромный ущерб рисовым полям и каучуковым плантациям.

В 1970 г. в Пномпене побывали военная делегация Таиланда и сайгонский вице-президент Нгуен-као-Ки (июнь), вице-президент США С. Агню (август), мин. иностранных дел Таиланда Т. Комак, подписавший экономические соглашения (декабрь). В июле Лон Нол вел в Бангкоке переговоры с премьер-министром Таиланда Т. Киттикачоном; в сентябре Камбоджийская правительственная делегация выезжала в ЮАР, в октябре Ченг Хенг — в США, а в ноябре — в Японию. Правительство Лон Нола установило дипломатические отношения с южнокорейским режимом (август).

Совещание представителей народов Индокитая (24—25 апреля), в котором участвовали делегации народов Вьетнама, Камбоджи и Лаоса, поддержало борьбу кхмерского народа против агрессии США и их союзников; представители трех народов договорились об оказании друг другу всесторонней поддержки в борьбе против американского империализма.

СССР выступал против происков реакционных сил, направленных на подрыв нейтралитета и независимости Камбоджи, против американской и сайгонской агрессии в Камбодже, неоднократно выражал свою солидарность с борьбой камбоджийского народа (Заявление ТАСС от 25 апреля и 1 мая, телеграмма А. Н. Косыгина участникам совещания представителей народов Индокитая 24—25 апреля, Заявление Советского правительства 4 мая, Заявление нося СССР в Камбодже 24 мая, Заявление Верховного Совета СССР в связи с расширением агрессии американского империализма в Индокитае 15 июля, Заявление Советского правительства 17 декабря). В телеграмме, направленной 10 мая А. Н. Косыгину Нородому Сиануку, говорится, что в СССР приветствуют образование НЕФК и меры, предпринимаемые для организации борьбы патриотических сил Камбоджи против агрессии США. *В. Кожеников.*

КАМЕРУН

(Ф е д е р а т и в н а я Р е с п у б л и к а К а м е р у н)

Общие сведения. Камерун — государство в Центр. Африке. Состоит из Вост. и Зап. Камеруна. Площадь — 475 тыс. км² (в т. ч. Вост. Камерун — 432 тыс. км²). Население — 5,8 млн. чел. (1970 г.), из них 4,6 млн. чел. — в Вост. Камеруне. Ок. 48% населения придерживается традиционных верований, 33% — христиане, гл. обр. католики, 19% — мусульмане. Гос. языки: французский (в Вост. Камеруне) и английский (в Зап. Камеруне). Столица — Яунде (165 тыс. жит. в 1969 г.), одновременно столица Вост. Камеруна. Столица Зап. Камеруна — Буа (9,1 тыс. жит. в 1967 г.). Крупнейший город — Дуала (200 тыс. жит. в 1967 г.).

Государственный строй. Глава государства и федерального правительства — президент (избирается на 5 лет; в соответствии с конституцией, президент и вице-президент не могут быть уроженцами одной и той же части федерации). Высший законодат. орган — Федеральное национальное собрание (40 депутатов от Вост. Камеруна и 10 — от Зап.), избираемое на 5 лет. В Вост. и Зап. Камеруне имеются свои Законодательные собрания и правительства. В Зап. Камеруне сохранилась Ассамблея традиционных вождей. Премьер-министры Вост. и Зап. Камеруна назначаются президентом. Президент — А. Ахиджо (с 1960 г., переизбран в 1970 г.).

Вице-президент — С. Т. Муна (с 29 марта 1970 г.; до этого — Дж. Нгу Фонча), он же — премьер-министр Зап. Камеруна (с 1968 г.). Премьер-министр Вост. Камеруна — С. П. Чунги (с 1965 г.). Мин. иностранных дел — Ж. Каутча (с 25 января 1971 г.; до этого Р. Н'тпе).

Политические партии и профсоюзы. Правящий Камерунский национальный союз (КНС). Созд. в 1966 г. Пред. — А. Ахиджо. Союз народов Камеруна (СНК). Созд. в 1948 г. как массовая политическая организация, возглавлявшая освободительное движение; с 1955 г. действует нелегально. Федерация профсоюзов Камеруна (ФПК). Созд. в 1963 г. в результате объединения 5 профсоюзов Вост. Камеруна. Союз профсоюзов верующих трудящихся Камеруна (СПВТК). Созд. в 1962 г. В Зап. Камеруне действует Конгресс профсоюзов (КП).

Экономика. В 1970 г. продолжалось выполнение 2-й пятилетней программы развития (1966—71 гг.). ВВП на душу населения возрос на 6,5%. Разрабатывалась 3-я пятилетняя программа (1971—76 гг.); вновь подтверждена верность политике «планируемого либерализма», открывающей широкие возможности для част-

ного предпринимательства, как национального, так и иностранного.

Сбор экспортных культур (1969/70 г., тыс. т; в скобках 1968/69 г.): какао — 115 (105), кофе — 79 (70,2), хлопчатка-сырца — 92, каучука — 17 (13,2), арахиса (очищенного) — 55, бананов (экспортного) — 48,2 (45,3). Сбор продовольственных культур (1968 г., тыс. т): просо и сорго — 350, кукурузы — 362, маниока — 762, риса — 15. Поголовье (1967 г.): крупного рогатого скота — 2250 тыс., овец и коз — 4 млн., свиней — 400 тыс., кур — 8 млн.

В 1968 г. добыто: оловянной руды — 47 т, золота — 16 кг, произведено электроэнергии — 1030 млн. кВт-ч, алюминия (1969/70 г., слитки и прокат) — 63,8 тыс. т.

Длина ж. д. — 839 км (1969 г.), автодорог — 32 тыс. км, из них покрыто битумом 1,2 тыс. км. В 1969 г. грузооборот порта Дуала — 1,7 млн. т (ок. 95% всего внешнего грузооборота страны). В 1970 г. правительство выкупило порты Виктория и Тико у англо-камерунской компании «Камерун дивелопмент корпорейшн». Вновь открыта навигация на р. Бенуэ, превращая в связи с войной в Нигерии.

В 1969 г. (млрд. афр. фр.; в скобках — в 1968 г.) экспорт — 59,4 (48,6), импорт — 53 (46,3). Св. 90% внешнеторгового оборота приходится на Вост. Камерун. Экспортировано (1969 г., млрд. афр. фр.): какао — 1,5, продуктов его переработки — 22,8, кофе — 11,8, алюминия и изделий из него — 6,5, лесоматериалов — 5,15, хлопчатка-волокна — 3,0, бананов и каучука — 1,1; импортировано: машины и электрооборудования — 8,7, транспортных средств — 8,2, текстильных изделий — 6,8, химических товаров — 6,1, металлоизделий — 4,1, минерального сырья — 3,8, продовольствия — 3,3. Главные контрагенты: Франция (50,5% импорта и 32% экспорта), Нидерланды (25,9% экспорта), ФРГ, США, Италия, Великобритания, Япония. На страны ЮДЕАК приходится 5% внешнеторгового оборота страны, на СССР — 3,2%; советский экспорт в Камерун составил (млн. руб.) 1,0 (в 1968 г. — 0,5), импорт — 10,8 (в 1968 г. — 5,2).

Бюджет на 1970/71 г. (млрд. афр. фр.) — 38,5 (в 1969/70 г. — 31,5), в т. ч. капиталовложения — 5 (3,5). В 1970 г. создан Национальный совет по кредиту, призванный осуществлять контроль за деятельностью банков.

Важнейшие события и внешняя политика. В марте 1970 г. состоялись выборы президента и вице-президента, в июне — выборы в Федеральное национальное со-

брание и Законодательное собрание Вост. Камеруна. Кандидатура бывшего вице-президента Дж. Нгу Фонча (католика), участвовавшего в деятельности в поддержку т. н. «республики Биафра» во время войны в Нигерии, не была выдвинута снова (мусульманин А. Ахиджо выступал за сохранение единства и территориальной целостности Нигерии). В августе арестованы скрывавшийся в подполье лидер СНК Э. Уанди и католический епископ А. Идонго, которым было предъявлено обвинение в мятеже и заговоре против безопасности государства. В конце года начались судебные процессы над заговорщиками.

В течение года профсоюзы страны вели переговоры о создании единого профцентра. В связи с этим в январе СПВТК вышел из ВКТ, а КП — из МКСП.

В 1970 г. правительство Камеруна осуществляло строгий бойкот ЮАР, Португалии и Родезии. А. Ахиджо выезжал в ДРК (май), Францию и Швейцарию (июнь), Канаду и Нигерию (сентябрь). В августе в Мунду (Чад) А. Ахиджо и президент Чада Ф. Томбалбай подписали ряд соглашений по вопросам двухстороннего экономического сотрудничества. В Камеруне побывали президенты Сенегала Л. Сенгор (январь) и Экваториальной Гвинеи Ф. Масиса Нгуэма (январь и октябрь), гос. секретарь США У. Роджерс (февраль), пред. подкомиссии палаты представителей США по делам Африки Ч. Диггс (апрель), правительственная делегация Чада (май), гос. секретарь при президенте Габона М. Бонго (июнь), чанкайшитский зам. мин. иностранных дел Ян Ши-кунь (июль), правительственная делегация Замбии и мин. сельского хозяйства Нигера М. Мамаду (август) и др. Подписаны соглашения: с Францией — о финансировании ряда экономических и социальных проектов (апрель, май, октябрь), с Нидерландами — о финансировании с.-х. проектов в Зап. Камеруне (апрель), с ФРГ — о финансировании строительства ж.-д. складов в Яунде и шоссеиной дороги Мора — Ваза (декабрь). На строительство 2-й очереди Транскамерунской ж. д. получено 2 млн. долл. (дополнительно) от США и 19 млн. долл. — от МВФР и МАР.

Камерун посетили делегация Социалистического союза трудового народа Югославии (февраль), мин. иностранных дел СРР К. Мэнеку (май), правительственные делегации КНДР и СФРЮ (август). Подписано торговое соглашение с ВНР (апрель). Достигнута договоренность об установлении дипломатических отношений с СРР (май). *В. Логинова.*

КАНАДА

Общие сведения. Канада — государство в Сев. Америке; входит в состав Содружества, возглавляемого Великобританией. Площадь — 9976,19 тыс. км². Население — 21,6 млн. чел. (оценка на 1 января 1971 г.), в т. ч. англо-канадцев — 43%, франко-канадцев — 30%, немцев — 7%, итальянцев — 3%, украинцев — 2,5%. Столица — Оттава (700 тыс. чел., с пригородами, оценка 1971 г.). Крупнейшие города (оценка 1971 г., млн. чел.): Монреаль — 3,3, Торонто — 3,0, Ванкувер — 0,9. Офиц. языки — английский и французский.

Государственный строй. Глава государства — англ. королева, представленная генерал-губернатором (с 1967 г. — Д. Р. Миченер). Законодательная власть принадлежит англ. королеве и парламенту, состоящему из сената (102 сенатора, назначаемых генерал-губернатором пожизненно) и палаты общин (264 депутата, избираемые населением на 5 лет). Состав палаты общин на 1 января 1971 г.: Либеральная партия — 153 места, Прогрессивно-консервативная партия — 73, Новая демократическая партия — 23, Квебекская группа

социальных кредитистов — 13, независимые — 1; 1 место вакантно. Премьер-министр (с апреля 1968 г.) — П. Э. Трюдо, министр иностранных дел — М. Шарп.

Политические партии и профессиональные союзы. Либеральная партия. Правящая. Организационно оформилась в 70-х гг. 19 в. Выражает интересы части монопол. буржуазии, придерживается проамериканской ориентации. Лидер — П. Э. Трюдо. Прогрессивно-консервативная партия. Основ. в 1854 г. Представляет интересы части монопол. буржуазии, выступающей за укрепление экономических и политических связей со странами Содружества при сохранении тесных связей с США. Лидер — Р. Стенфилд. Партия социального кредита. Основ. в 1935 г. Выступает за неограниченное частное предпринимательство, исключющее всякое вмешательство государства в управление экономикой, в т. ч. и в области соц. обеспечения, страхования и т. д. Отражает интересы крупной буржуазии Зап. Канады и части националистически настроенной буржуазии пров.

Квебек. В пров. Альберта тесно связана с амер. и местными нефтяными монополиями. В парламенте расколота на две фракции: одну возглавляет Р. Томпсон, другую — франко-канадское «Объединение кредитистов» — Р. Кауот. Новая демократическая партия я. Осн. в 1961 г. на базе Канадского рабочего конгресса и Федерации кооперативного содружества (социал-демократическая партия). Наиболее сильное влияние имеет в пров. Манитоба, Саскачеван, Брит. Колумбия и Онтарио. Лидер — Т. Дуглас. Национальный союз. Партия франц. националистич. буржуазии пров. Квебек. Не участвует в федеральных выборах. Лидер — Ж.-Ж. Бертрап. Партия Квебека. Созд. в 1968 г. на основе объединения двух сепаратистских организаций провинции — «Движение за единство и суверенитет» и «Национальное объединение». Добивается политич. суверенитета Квебека в экономич. союзе с Канадой. Лидер — Р. Левек. Коммунистическая партия Канады. Осн. в 1921 г. Созд. на учредительном съезде в 1922 г. Пред. — Т. Вак, ген. секретарь — У. Каштан.

На начало 1970 г. в профсоюзах состояло 2,2 млн. чел. Крупнейший профсоюзный центр — Канадский рабочий конгресс (КРК). Обр. в 1956 г. Объединяет ок. 1,6 млн. чел.

Экономика. В 1970 г. доля Канады в промышленном производстве капиталистич. мира — 3,2% (7-е место). ВВП — 84,5 млрд. долл. (рост в неизменных ценах — ок. 3% по сравнению с 5% в 1969 г.). Впервые за ряд последних лет валовые инвестиции в неизменных ценах сократились на 7% и составили 12,6 млрд. канад. долл.

Промышленность. Объем промышленного производства увеличился на 2% против 6% в 1969 г. Индекс промышленного производства в 1970 г. (1961 г. = 100): I квартал — 173, II — 171, III — 169, IV — 170. В обрабатывающей промышленности составили всего 1%, тогда как в горнодобывающей объем производства увеличился на 15%. Наиболее заметный рост произошел в ряде отраслей цветной металлургии (никель — 32%, медь — 21%), а также в черной металлургии (19%). В общем машиностроении производство выросло только на 2%. Из-за сокращения потребительского спроса и забастовок производство автомобилей сократилось на 11% впервые после заключения в 1965 г. соглашения о беспосредственной торговле с США автомобилями и зап. частями к ним.

Вошли в строй один из крупнейших в мире медно-рудных карьеров «Бренда» и лесопромышленный комплекс в Китимате (Брит. Колумбия), нефтеперерабатывающие заводы в г. Кам-Бай-Чанс (Ньюфаундленд) и в Поинт-Тапере (Новая Шотландия), глубоководный порт Лоренвилл в Нью-Брансуике и порт Роберт-Банкс у Ванкувера для вывоза массовых грузов (в основном угля). В пров. Альберта начала отгрузка угля два новых добывающих центра Лускар и Гран-Каш. В Поинт-Тапере налажено производство тяжелой воды (400 т в год). Мощности электростанций возросли на 10% и составили 40 млн. кВт. Завершено строительство ГЭС «Пис-Ривер» мощностью в 2,3 млн. кВт, две ГЭС в г. Холлируд (300 тыс. кВт) и «Бейд Эснаур» (450 тыс. кВт) в Ньюфаундленде. Завершены основные работы по вводу в строй первых двух генераторов наиболее крупной ГЭС всего капиталистического мира Черчилль-Фолс (5,2 млн. кВт).

Сельское хозяйство. Объем с.-х. производства сократился более чем на 10% по сравнению с 1969 г. Основной проблемой оставались трудности реализации зерновых. Хотя сбор пшеницы составил лишь 9,2 млн. т (падение сбора объясняется сокращением посевных площадей на 49% в рамках объявленной в начале 1970 г. правительственной программы),

переходящие остатки пшеницы на начало 1970/71 г. достигли 27,5 млн. т и вдвое превысили запасы на начало 1966/67 г.

Производство важнейших видов промышленной продукции

Виды продукции	Единица измерения	1950 г.	1969 г.	1970 г.*
Электрэнергия	млрд. кВт-ч	55	190	203,7
Нефть	млн. т	4	59	68,0
Природный газ	млрд. м ³	2,0	57	66,0
Уголь	млн. т	15,0	9,66	15,0
Железная руда	»	3,0	36	47,2
Чугун и ферросплавы	»	2,3	6,9	8,4
Сталь	»	3,1	3	11,2
Медь (выплавка)	тыс. т	218	401	493
Свинец	»	155	162	186
Цинк	»	185	420	417
Никель	»	112	186	277
Алюминий	»	377	1000	945
Калийные соли (K ₂ O)	млн. т	—	2,8	3,1
Асбест	»	0,3	1,4	1,5
Цемент	»	2,7	7,4	7,3
Сера	»	13	3,1	4,0
Нефтепродукты	млн. т	13,1	52,6	62,0
Уран (U ₂ O ₅)	тыс. т	—	3,6	3,5
Синтетический каучук	»	59,4	199,0	207,8
Бумажная масса	млн. т	7,6	16,5	16,1
Газетная бумага	»	4,8	8,0	7,8
Пластматериалы	млн. м ³	9,4	26,9	26,3
Автомобили легковые	тыс. шт.	284	1049	940
Автомобили грузовые	»	106	321	253
Радиоприемники	»	821	2068	2024
Телевизоры	»	355	625	542
Ткани хлопчатобумажные	млн. м	297	258	222
Мука пшеничная	млн. т	1,9	1,9	2,0

* Оценка.

Посевные площади и сбор основных с.-х. культур

Культуры	Посевная площадь (тыс. га)			Сбор (тыс. т)		
	1955—60 гг.**	1969 г.	1970 г.*	1955—60 гг.**	1969 г.	1970 г.*
Пшеница	9475	10104	5052	12673	18627	9211
Рожь	233	375	411	273	419	597
Овес	3831	3098	2946	6183	5727	5795
Ячмень	3183	3859	4064	4202	8238	9230
Кукуруза	206	396	481	745	1861	2456
Кормовые травы	4645	5102	5512	21762	23193	24941

* Оценка. ** Средняя за год.

Внешняя торговля. В 1970 г. экспорт — 17,0 млрд. долл. (рост на 14%), импорт — 14,8 млрд. долл. (на 2%). Наибольший рост экспорта отмечен в Великобритании, Японию, страны ЕЭС и Лат. Америке. Актив торгового баланса возрос до 2,2 млрд. долл. против 0,7 млрд. долл. в 1969 г. На конец 1970 г. золото-валютные резервы достигли рекордного уровня — 4,6 млрд. долл. С 1 июля 1970 г. правительство отказалось от фиксированного курса канадского доллара, после чего курс канадской валюты повысился по отношению к доллару США на 5%. Это сократило возможности валютных спекуляций, способствовало росту импорта и несколько сдержало рост вывоза из Канады. Денежная единица — канадский доллар. По курсу Госбанка СССР (на сентябрь 1971 г.) 1 канад. долл. = 0,88 руб.

Важнейшие события. В апреле 1970 г. на внеочередных выборах в законодательное собрание пров. Квебек

либералы получили 72 из 108 мест, обеспечив себе абсолютное большинство. Партия Национальный союз, находившаяся у власти, потерпела поражение. Партия Квебека, преследующая цель отделения Квебека от англоязычной Канады, но демократическим путем, значительно усилила свое влияние, набрав 24% голосов. Осенью положение в этой провинции чрезвычайно обострилось, что было вызвано действиями ультралевой сепаратистской организации «Фронт освобождения Квебека» (осп. в 1962 г.). Члены этой организации похитили 5 октября британского консула и торгового атташе в Монреале Дж. Кросса и 10 октября — министра труда и туризма пров. Квебек П. Лавпорта (убит 17 октября). В качестве условия их освобождения ФОК добивался отправки на Кубу или в Алжир 23 заключенных сепаратистов, опубликования требований и политич. «манифеста» организации и др. Правительство Трюдо удовлетворило лишь одно требование: «манифест» был передан по радио и телевидению и опубликован в печати. На специальном заседании 16 октября правительство под предлогом, что в Квебеке создавалась угроза мятежа, приняло решение о введении в действие «Закона о мерах военного времени», на основании которого была предпринята военная оккупация Квебека, арестовано свыше 450 чел., установлена цензура на средства массовой информации и ФОК объявлен вне закона. 21 октября парламент 190 голосами одобрил введение в действие этого закона. Противодействие оказали 16 депутатов Новой демократической партии, голосовавшие против. С требованием об отмене закона выступили Квебекская федерация труда и Конфедерация национальных профсоюзов, объединение учителей

Квебека и другие организации страны. На пленуме ЦК КПК в ноябре было подчеркнуто, что главной целью чрезвычайных действий правительства Трюдо было «в основном не предотвращение терроризма, ... а сохранение позиции непризнания франко-канадской нации и ее права на самоопределение», и указано на то, «какую опасность ультраправечество и анархизм представляют для дела национального освобождения, демократического прогресса и социализма». 1 декабря парламент Канады ввел в действие новый закон (имел силу до 30 апреля 1971 г.), запрещающий ФОК и лишаящий его членов и его сторонников некоторых гражданских прав. 4 декабря освобожден Дж. Кросс, после того как 7 заключенных сепаратистов были выпущены из тюрьмы и отправлены на Кубу.

Внешняя политика. В январе 1970 г. по приглашению Верховного Совета СССР с официальным визитом в Москву находилась парламентская делегация Канады. В марте подписан протокол о продлении на 3 года советско-канадского торгового соглашения 1956 г. В мае 1970 г. П. Трюдо посетил ряд стран Азии, а также Австралию и Новую Зеландию. С Новой Зеландией заключены торговые соглашения.

В октябре установлены дипломатические отношения с КНР. В связи с положением в пров. Квебек П. Трюдо отложил свой визит в СССР, намеченный на октябрь.

В Монреале были продолжены переговоры с США по вопросам «континентальной политики в области энергетических ресурсов», одним из результатов которых было решение Р. Никсона о снятии ограничений на ввоз в США канадского природного газа и нефти.

Л. Карпов.

КАТАР

Катар — государство на одноименном п-ове в вост. Аравии. Площадь — ок. 22 тыс. км². Население по различным оценкам — от 80 до 115 тыс. чел. Адм. центр — Доха (60—80 тыс. жит.). Гос. власть принадлежит правителю (с 1960 г. — шейх А. бен Али-ат-Тани). Премьер-министр — шейх Х. бен Хамас-ат-Тани (зам. правителя). До 1 сентября 1971 г. Катар — протекторат Великобритании; внешне сношения и оборона находились в ведении британского политического резидента в р-не Персидского залива и его политического агента в Катаре. В 1968 г. Катар, Бахрейн и 7 княжеств Договорного Омана подписали соглашение о создании Федерации арабских княжеств Персидского залива, образование которой и 1971 г. практически не было завершено.

Ок. 90% национального дохода дает нефтяная промышленность. Добычу нефти (в 1970 г., оценка — 17,6 млн. т) ведет «Катар петролеум» (дочерняя компания «Ирак петролеум») и англо-голландская «Шелл оф Катар». В марте 1970 г. американской компании «Саут-пст Эйша ойл энд газ» сдано в концессию

9 тыс. км² прибрежного шельфа. В конце года консорциум японских фирм начал бурение на площади, полученной в концессию в 1969 г. В 1970 г. доходы Катара от нефти (оценка) — 125,0 млн. долл. С х-во развито слабо (козьево скотоводство, выращивание кукурузы, проса, финиковой пальмы). В 1969 г. импорт — 65,3 млн. долл. (в т. ч. продовольствие — 11,7, автомобили — 8,0, ткани и одежда — 6,3, стройматериалы — 3,8). Главные контрагенты (в %): Великобритания — 22,6, США — 12,5, Япония — 7,7, ФРГ — 6,9, Ливан — 6,1.

В апреле 1970 г. была провозглашена временная конституция, предусматривающая создание консультативного совета из 33 чел. (10 министров, 20 выборных членов и 3 члена, назначаемых правителем; до конца года не создан) и Совета министров (образован в мае). 7 из 10 министров — представители правящей династии. Действует нелегальная Организация национальной борьбы Катара (созд. в 1964 г.).

В. Глуздеб.

КЕНИЯ

(Республика Кения)

Общие сведения. Кения — государство в Вост. Африке в составе Содружества, возглавляемого Великобританией. Площадь — 582,6 тыс. км². Население (перепись 1969 г., уточненные данные) — 10 942 705 чел., в т. ч. африканцев — 10 733 202, лиц индо-пакистанского происхождения — 139 037, европейцев — 40 593, арабов — 27 886; крупнейшие народности: кикую (2 201 632), луо (1 521 595), балухья (1 453 302),

камба (1 197 712). Столица — Найроби (509 тыс. чел.).

Государственный строй. Глава государства — президент, избираемый на 5 лет (с 1964 г. — Дж. Кеньята). Законодательная власть осуществляется Национальной ассамблеей, состоящей из 158 избираемых населением и 12 назначаемых президентом депутатов. Исполнительная власть — у кабинета министров, формируемого президентом.

Политические партии и профсоюзы. Правящая (с 1969 г. — единственная в стране) партия — Национальный союз африканцев Кении (КАНУ). Осн. в 1960 г. Пред. — Дж. Кеньятта. Проводит курс на развитие частнокапиталистических отношений, поощрение иностранных капиталовложений. Центральная организация профсоюзов в Кении (КОТУ) объединяет 28 отраслевых профсоюзов (ок. 400 тыс. членов). Ген. секретарь — Д. Акуму. Выступает за национализацию ряда отраслей промышленности, за ограничение частнокапиталистической деятельности и влияния иностранного капитала. Экономика. В 1970 г. рост ВВП превысил 7% (против 6,7% по 2-й программе развития 1970—74 гг.). В интересах африканской буржуазии поощряются различные формы «сотрудничества» с иностранным капиталом, создание «смешанной экономики» так наз. «сбалансированного развития» с х-ва, промышленности и туризма. В апреле достигнуто соглашение о передаче правительству на условиях выкупа контрольного пакета акций (51,4%) «Восточноафриканской энергетической компании», контролирующей ок. 60% производства электроэнергии в стране; в июле доля акций доведена до 93%. В декабре на основе передачи правительству 60% активов «Нэшнл энд Гриддлейз Бэнк» создан «Коммерческий банк Кении». В то же время иностранный капитал имеет гарантии неприкосновенности и льготные условия вывоза прибыли.

В с. х-ве (34,1% ВВП, 60% стоимости экспорта) удельный вес африканских производителей в товарном производстве возрос до 60%, а в производстве кофе и индетрума они заняли доминирующее положение. Сбор в 1970 г. (тыс. т): кофе — 54,3, чай — 43,2, сизаль — 48,3, хлопок — 16,5, рис — 26,5, пшеница — 230,0.

Завершено осуществление «реформы переселения» (выкуп у европейцев земель и передача их кенийцам с оплатой в рассрочку). В результате между 34,5 тыс. крестьянских семей распределено 500 тыс. га земель. В ходе проведения так наз. «консолидации земель» в частную собственность 493,6 тыс. крестьян было передано 1143 тыс. га обрабатываемых ими общинных земель.

Промышленное производство в 1970 г. возросло на 9%; его доля в ВВП составила в 1969 г. 17,2% (16,7% в 1968 г.). В 1970 г. вступил в строй завод черной перельдой металлургии в Момбасе, принадлежащий компании «Кения Юнайтед Стил». Созданная в 1970 г. кенийско-румынская компания приступила к разработке в районе Момбасы месторождений свинца, золота и серебра.

Туризм — второй после экспорта кофе источник поступлений иностранной валюты (ок. 20 млн. кен. ф. в 1970 г.). Диктуемое в значительной степени нуждами туризма продолжалось интенсивное строительство дорог Найроби — Наманга, Найроби — Кеерокор, ведущих в национальные парки, и Найроби — Аддис-Абеба.

Основные внешнеторговые партнеры: Великобритания (23% товарооборота), страны ЭЭС (16%), США (6%), в торговле с которыми Кения имеет значительный дефицит, покрываемый в основном за счет торговли со странами Африки (22% товарооборота). В 1970 г. (в млн. кен. шиллингов, исключая Танзанию и Уганду) импорт — 2840, экспорт (включая реэкспорт) — 1549.

Хотя за счет иностранных инвестиций и займов валютные резервы к июню 1970 г. достигли 72,5 млн. кен. ф. (против 65,1 млн. в декабре 1969 г.), гос. долг —

142,4 млн. кен. ф. (в т. ч. 65% — внешний долг и 35% — внутренний). Бюджет текущих расходов на 1970/71 г. определен в 103 млн. кен. ф., бюджет развития — 38 млн. кен. ф., ок. 80% которого финансируется за счет реинвестиций иностранного капитала и внешних займов; доходная часть — 93,7 млн. кен. ф., в т. ч. таможенные и акцизные сборы — 37,4 млн. и налоги — 35,4 млн. Денежная единица — кенийский шиллинг; в официальной статистике обычно используется понятие «кенийский футт» 1 кен. футт = 20 кен. шилл. = 17,1422 англ. шилл.

Важнейшие события и внешняя политика. В условиях однопартийной системы вопросы межпартийной борьбы в парламенте в 1970 г. отошли на второй план. Несколько ослабло в Национальной ассамблее влияние племенных групп, снизился накал трайбалистских столкновений, хотя и в парламенте и в печати правительство неоднократно обвиняли в проведении политики одного племени — кикую.

В апреле по решению Дж. Кеньятты создан комитет по реорганизации КАНУ, который должен вынести рекомендации по обновлению КАНУ «в соответствии с требованиями времени». К концу года рекомендации не были опубликованы, что, в первую очередь, отражает борьбу в партийном руководстве. Остается вакантным пост ген. секретаря КАНУ. В партии усилено движение за проведение перевыборов руководства. Предпринимавшиеся на протяжении года попытки узаконить существование однопартийной системы путем внесения соответствующих поправок к конституции не нашли поддержки в парламенте.

В течение года власти освободили из тюрьмы почти всех сторонников КПУ, арестованных после запрещения оппозиции; к концу года под арестом находились лишь председатель КПУ Огинга Одингга, секретарь партии по вопросам информации А. Онеко и 3 их сторонника.

В июне подписано так наз. «трехстороннее соглашение» между правительством, предпринимателями и профсоюзами, которое предусматривало увеличение числа занятых на предприятиях и в учреждениях на 10%, отмену всех забастовок и в течение года замораживание заработной платы. В ходе осуществления этого «соглашения» только в городах было зарегистрировано 250 тыс. безработных, из которых на работу к концу года были приняты 26 тыс. чел. Тактические разногласия в КОТУ в связи с «соглашением», а также попытки некоторых кенийских лидеров отстранить от руководства профсоюзами Д. Акуму и других радикальных деятелей привели к резкому обострению внутрипрофсоюзной борьбы, однако поддержка, оказанная Д. Акуму примерно 2/3 отраслевых профсоюзов, позволила ему остаться у руководства.

Продолжалась «африканизация» в сфере торговли и обслуживания, но в замедленном темпе, так как правительство опасалось бегства «азиатского» капитала. Кроме этого, оно столкнулось с проблемой замены квалифицированных специалистов индо-пакистанского происхождения. В 1970 г. Кению покинуло ок. 3 тыс. лиц индо-пакистанского происхождения.

В 1970 г. Кения выступила против намерения Великобритании возобновить продажу оружия ЮАР. С гос. визитами страну посетили президент СФРЮ И. Броз-Тито (февраль), президент Кипра Макариос, президент Замбии К. Каунда, император Эфиопии Хайле Селассие I, глава военного правительства Нигерии Я. Говон.

С. Кулик.

КИПР (Республика Кипр)

Общие сведения. Кипр — государство на одноименном о-ве в вост. части Средиземного моря. Входит в Содружество, возглавляемое Великобританией. Площадь — 9,3 тыс. км². Население — 633 тыс. чел. (1970 г.): 78% — греки, 18% — турки. Столица — Никосия (112 тыс. чел., 1969 г.). Офф. языки — греческий и турецкий.

Государственный строй. Суверенитет страны серьезно ограничен навязанными Кипру цюрихско-лондонскими соглашениями (1959 г.). Великобритания сохранила часть о-ва под военными базами. Греция и Турция ввели на Кипр воинские части. Три указанные страны провозгласили себя «гарантами» независимости Кипра. По конституции 1960 г. высший законодательный орган — палата представителей (парламент) из 50 депутатов, избираемых на 5 лет раздельно греческой и турецкой общинами (35 греков и 15 турок). Исполнительная власть — в руках президента (грек), вице-президента (турок) и подотчетного им правительства из 10 министров (7 греков и 3 турка). Президент и вице-президент имеют право вето на законы, принимаемые парламентом. По ряду вопросов, касающихся внешних сношений, обороны, гос. безопасности и др., вице-президент имеет право самостоятельного вето. Президент (с 1959 г.) — архиепископ Макариос, вице-президент — Ф. Кучук. Турецкая община избирает также национальную общинную палату, выполняющую законодательные функции в вопросах религии, культуры, просвещения и т. п. С декабря 1963 г. представители турецкой общины не участвуют в работе правительства, парламента и др. гос. учреждений. В 1967 г. из депутатов-турок палаты представителей и членов турецкой общинной палаты создана палата «временной турецкой администрации». Мин. иностранных дел — С. Киприану.

Политические партии и профсоюзы. Прогрессивная партия трудового народа Кипра (АКЕЛ). Созд. в 1941 г. на базе КП Кипра. 15 тыс. членов. Ген. секретарь — Э. Папаиоанну. 9 депутатов. Единая партия национально-мыслящих. Ведущая буржуазная партия. Осн. в 1969 г. Лидер — Г. Кляридис (пред. парламента). 15 депутатов. Прогрессивный фронт временн. Обр. в 1970 г. в результате слияния Всекипрского прогрессивного фронта (лидер — О. Иоаннидис, мэр Никосии) и Прогрессивной партии (лидер — Н. Сампсон). 7 депутатов. Объединенный демократический союз центра (ЭДЭК). Буржуазно-демократическая партия, влияние незначительное. Осн. в 1969 г. Лидер — В. Лиссаридис. 2 депутата. Демократическая национальная партия (ДЭК). Крайне реакционная националистическая буржуазная партия, влияние незначительное. Лидер — Т. Эвдокас. Всекипрская федерация профсоюзов (ПЭО). Созд. в 1946 г. Св. 40 тыс. членов. Входит в ВФП. Ген. секретарь — А. Зяртидис. Демократическая рабочая федерация Кипра (ДЭОК). Созд. в 1962 г. Ок. 2 тыс. членов. Ген. секретарь — П. Стилиану. Конфедерация рабочих Кипра (СЭК). Правое профсоюзное объединение. Входит в МКСП. 20 тыс. членов. Ген. секретарь — М. Писсас. Всекипрская федерация независимых профсоюзов (ПОАС). Осн. в 1956 г. 1,5 тыс. членов. Ген. секретарь — К. Нафанаил. Объединенная демократическая организация молодежи (ЭДОН). Осн. в

1959 г. 18 тыс. членов. Входит в ВФДМ. Ген. секретарь — Д. Христофидис. Всекипрская федерация женских организаций (ПОГО). 12 тыс. членов. Ген. секретарь — С. Цимили. Партия Национальный союз кипрских турок (КМТВ). Выражает интересы националистических кругов турецкой буржуазии Кипра. Лидер — Ф. Кучук. Турецкая республиканская партия. Осн. в декабре 1970 г. Лидер — А. Вербероглу. Турецкая профсоюзная федерация Кипра (ТСОК). Осн. в 1943 г. 4 тыс. членов. Ген. секретарь — Ташкин.

Экономика. В 1970 г. ВВП возрос на 10%. На сборе зерновых: пшеница — 49 тыс. т, ячмень — 50 тыс. т (в 1969 г. соответственно 100 и 130 тыс. т, уточненные данные) — сказалась засуха. Сбор картофеля — 150 тыс. т (в 1969 г. — 117 тыс. т), цитрусовых (в 1969 г.) — ок. 180 тыс. т, винограда (в 1969 г.) — 185 тыс. т. Получено 5 млн. ф. ст. от МБРР для строительства пового порта в Лимасоле. В 1-й половине 1970 г. (млн. ф. ст.): в скобах — в 1-й половине 1969 г.) экспорт — 26,1 (22,9), импорт — 45,9 (40,5). Однако платежный баланс имеет положительное saldo за счет невидимого экспорта и иностранных капиталов. В 1-м квартале 1970 г. число туристов — 19,0 тыс. (в 1-м квартале 1969 г. — 13,2 тыс.). Бюджет на 1970 г. по доходам — 31,2 млн. ф. ст., по расходам — 27,6 млн., в т. ч. капиталовложения — 13 млн. (из них 35% — в с. х-во, 34% — в инфраструктуру и 16% — на развитие туризма).

Важнейшие события и внешняя политика. В 1970 г., как и прежде, Совет Безопасности ООН регулярно рассматривал вопрос о вооруженных силах ООН по поддержанию мира на Кипре; в декабре срок их пребывания на о-ве продлен на очередные 6 месяцев. На Кипре активизировалась деятельность террористических организаций с целью свержения, с помощью внешних реакционных сил, правительства, разгрома демократических сил и превращения страны — под ширмой эгиды (присоединения к Греции) — в плацдарм НАТО. Велась подготовка гос. переворота при участии греческих военнослужащих, находящихся на Кипре. Члены подпольного террористического «Национального фронта», вдохновляемые греческой военной хунтой и определенными кругами НАТО, организовывали взрывы бомб, политические убийства и др. провокации. 18 февраля опубликовано Заявление ТАСС, в котором выражена точка зрения руководящих советских кругов на необходимость положить конец подрывной деятельности против Кипрского государства. 5-7 марта 12-й съезд АКЕЛ призвал к созданию объединенного фронта всех патристических сил для свержения планов империалистического вмешательства во внутренние дела Кипра. 8 марта совершено покушение на жизнь Макариоса, 15 марта убит бывший мин. внутренних дел П. Георгаджис, причастный к организации этого покушения. 1 июля реорганизовано правительство. 5 июля впервые после 1960 г. состоялись парламентские выборы. Переговоры между представителями греческой и турецкой общин, продолжавшиеся до июля и в сентябре — ноябре, не устранили имевшихся противоречий и фактически зашли в тупик.

Продолжались попытки НАТО осложнить обстановку на Кипре. В сентябре, в связи с событиями в Иордании, английские военные базы были приведены в боевую готовность, на них дислоцировались американские военные соединения и самолеты «Фантом» и «У-2».

В 1970 г. правительство Кипра проводило политику неприсоединения к блокам, выступало за мирное урегулирование положения на Ближнем Востоке на основе резолюции Совета Безопасности ООН от 22 ноября 1967 г. Макариос вел в Афинах переговоры с премьер-министром Греции Г. Пападопулосом (сентябрь), в США с президентом Р. Никсоном и гос. секретарем

У. Роджерсом и посетил Японию (октябрь). С. Киприану посетил Великобританию и СФРЮ (март), Грецию (март, июль, июль). Кипр неоднократно посещали сотрудники гос. департамента США, министерства обороны Великобритании и ген. штаба английской армии. В августе широко отмечалось 10-летие установления советско-кипрских отношений. *М. Иванов.*

КИТАЙ

(Китайская Народная Республика, КНР)

Общие сведения. Китай — государство в Центр. и Вост. Азии. Площадь — 9597 тыс. км². Население (1971 г., оценка ООН) — св. 750 млн. чел. (с учетом населения о. Тайвань, но без китайцев, проживающих за границей; по др. оценкам — до 800 млн. чел.). Ок. 94% населения — китайцы (хань); из более чем 50 национальных меньшинств св. 1 млн. каждое пасытаются уйгуры, монголы, хуэй, тибетцы, мяо, и, чжуан, буи, корейцы, маньчжуры. Столица — Пекин (ок. 7 млн. жит. вместе с пригородными уездами); др. крупнейшие города (млн. жит.): Шанхай — св. 10 (с пригородами), Тяньцзинь — ок. 4.

Государственный строй. КНР — социалистическое государство. Высший орган гос. власти — Всекитайское собрание народных представителей (ВСНП), избираемое на 4 года. ВСНП избирает пред. КНР и его заместителей. Пред. КНР Лю Шао-ци в 1968 г. отстранен от власти в обход конституционной процедуры. Заместители пред. КНР — Сун Цин-лин и Дун Би-у. Постоянно действующий орган ВСНП — Постоянный комитет ВСНП. Пред. — Чжу Дэ. ВСНП 3-го созыва, избранное в 1964 г., не функционирует с начала «культурной революции». Собрания народных представителей различных ступеней не функционируют с 1968 г. и заменены т. н. «революционными комитетами», сосредоточившими в своих руках административно-исполнительную и судебную власть на местах. Высший орган гос. управления КНР — Государственный совет. Премьер, Гос. совета — Чжоу Энь-лай.

Политические партии. Коммунистическая партия Китая (КПК). Осн. в 1921 г., с 1949 г. — правящая партия. В 1965 г. насчитывала св. 29 млн. членов и кандидатов. Пред. ЦК — Мао Цзэ-дун. Политбюро ЦК состоит из 25 чел. (21 член и 4 кандидата); Мао Цзэ-дун, зам. пред. ЦК Линь Бяо, а также Чжоу Энь-лай, Чэнь Бо-да и Кан Шан входят в Постоянный к-т Политбюро ЦК. В результате политических изменений, совершенных в 1966—69 гг. руководством КПК, к 1971 г. выборы партийные органы в большинстве своем не функционировали. В КНР до «культурной революции» имелось 8 др. партий и групп: Революционный комитет гоминьдана; Демократическая лига Китая; Ассоциация демократического и национального строительства; Ассоциация содействия развитию демократии; Крестьянско-рабочая демократическая партия Китая; Чжигундан («Партия стремления к справедливости»); Цзюсянь шэ («Общество 3 сентября»); Тайваньская лига демократического самоуправления. С начала 1967 г. никаких сведений об этих партиях и группах не сообщалось.

Народный политический консультативный совет Китая (НПКСК) — орган Единого народно-демократического фронта, объединяющего различные демократические группы, партии и национальности страны, народные организации, а также китайцев, проживающих за границей. НПКСК, как и ВСНП, с начала «культурной революции» не функционировал.

Профсоюзы и др. общественные организации. Всекитайская федерация профсоюзов, созд. в 1925 г., насчитывавшая в 1965 г. ок. 21 млн. чел., и Коммунистический союз молодежи и Китая, являвший в 1958 г. 25 млн. членов, в ходе «культурной революции» прекратили свою деятельность. О деятельности всех др. общественных организаций с начала «культурной революции» также ничего не сообщалось.

Экономика. В 1970 г., по данным китайской печати и оценкам зарубежных экспертов, темп экономического роста КНР составил 12—15%. В промышленности КНР важное место отводилось, с одной стороны, развитию мелких производств, которые должны обеспечивать потребности населения и с. х-ва в промышленных товарах и крупной промышленности — в полуфабрикатах, с другой стороны — развитию стратегически важных отраслей — нефтяной промышленности, черной и цветной металлургии, морского судостроения и отдельных отраслей машиностроения. Как и в предыдущие годы, армия контролировала промышленность и особенно транспорт и связь. Строились сельские электростанции, мелкие предприятия, производящие комплектующие детали для радиопромышленности, машино- и приборостроения, с.-х. инвентаря и предметы ширпотреба. Сообщалось, что к 1971 г. в провинции Хубэй все уезды полностью переведены на потребление энергии малых электростанций; в провинции Шаньдун к ноябрю 1970 г. св. 1/2 уездов имели свои 3-ды минеральных удобрений, сотни средних и мелких химических, энергетических, цементных, горнорудных и металлургических предприятий; в провинции Цзянси построено 1100 мелких 3-дов «для обслуживания деревни», выпущенных в 1970 г. 1600 автомашин, 2700 небольших тракторов, 10 тыс. станков для местной промышленности, обеспечивавших местные потребности в угле, цементе, минеральных удобрениях, химикатах, железной руде. В 1970 г. мелкие цементные 3-ды и 3-ды минеральных удобрений дали 40% всего выпуска этой продукции в КНР. К октябрю 90% уездов имели свои 3-ды по изготовлению с.-х. инвентаря, св. 80% — 3-ды по выпуску с.-х. машин; 4/5 продукции с.-х. машиностроения КНР приходилось на местные предприятия, выпускавшие св. 1 тыс. видов машин и инвентаря (в 3 раза больше, чем в 1966 г.). О размерах таких предприятий свидетельствуют следующие данные: мощность 8 тыс. электростанций, сооружавшихся к началу 1971 г. в провинции Гуандун, составляла 250 тыс. квт. В 15 провинциях возобновлено или расширено сооружение цементных судов, что дает возможность экономить дефицитные металл и лес. Только в Гуандуне суда из цемента строят 240 мелких предприятий. В отличие от 1958 г., власти, организуя «подъем местной промышленности», уделяют большое внимание рентабельности производства, особенно систематическому внедрению хозрасчета и поощрению хорошо работающих, а также кооперированию предприятий центрального подчинения и мелкой промышленности.

1970 г., как и 2 предыдущих, отличался благоприятными для с. х-ва погодными условиями, что способство-

вало возобновлению движения за насаждение самообеспечивающихся с.-х. единиц — производственных бригад, объединяющих от нескольких десятков до ста крестьянских дворов. Ставилась цель достичь показателей производства основных с.-х. культур, намеченных 12-летним планом развития с. х.-ва КНР (1956—67 гг.). В животноводстве как и до «культурной революции» ноощрялся курс на откармливание свиней (главная отрасль животноводства КНР) в личных хозяйствах крестьян. Был выдвинут лозунг «на 1 му земли — 1 свинья» (1 му = 0,06667 га). Осужден теизм, бывший в ходу в 1968 г., что «откармливание свиней в личном хозяйстве — это развитие капитализма».

Рациональные формы организации хозяйства настоячиво внедрялись также в систему распределения и денежного обращения. В ноябре 1970 г. «Жэньминь жибао» призвала усиливать хозрасчет в торговле и добиваться получения «рациональной прибыли»; на финансовые органы возложена задача широкой пропаганды хозрасчета. К октябрю в Шанхае более чем на 90% предприятий воссозданы органы экономического надзора.

Наряду с широким строительством мелких промышленных предприятий сооружались отдельные крупные предприятия — угольный разрез в Хами (Синьцзян-Уйгурский автономный р-н), шахта мощностью 450 тыс. т угля в год в провинции Ляонин; строились морские суда водоизмещением 10 тыс. т, в Тяньцзине вошел в строй гидравлический пресс весом 6 тыс. т, в провинции Аньхуэй построена ж. д. Сусяп — Фуян длиной 140 км.

Примерное производство некоторых основных видов продукции в 1970 г. (оценка)

Виды продукции	Единицы измерения	Объем
Валовая стоимость производства промышленности и транспорта . . .	млрд. долл.	75—90
Валовая стоимость с.-х. производства . . .	млн. т	20—22,5
Угольный уголь . . .	млн. т	250—270
Электроэнергия . . .	млрд. кил.-ч	ок. 70
Нефть . . .	млн. т	св. 20
Сталь . . .	млн. т	16—18
Медь . . .	тыс. т	300
Х.-б. ткани . . .	млрд. м	8,5
Минеральные удобрения . . .	млн. т	13—14
Зерновые . . .	млн. т	ок. 220

80% грузо перевозок приходится на ж. д.; 1/2 из них — перевозки каменного угля. По сообщениям печати, в 1970 г. грузооборот возрос по сравнению с 1969 г. на 20%. Воздушный флот насчитывал св. 300 машин, гл. обр. типа «АН-2» на 14 чел. для местных линий.

В 1970 г. объем внешней торговли КНР вырос примерно на 10% и составил, по предварительным данным, 4,3 млрд. долл., несколько превысив уровень 1966 г. 78% внешне торгового оборота приходилось на капиталистические страны. По данным за 1-е полугодие 1970 г., когда объем внешней торговли КНР превысил соответствующий период 1969 г. на 18%, импорт КНР вырос на 42,8% (в т. ч. из Японии — на 77,4%, из Японии и Зап. Европы вместе — на 61,1%) при увеличении экспорта лишь на 2,9%. КНР продолжала усиленно закупать сталь, особенно арматурные стержни, никель, медь, машинное оборудование, грузовики и др. На 34,2% возрос импорт из Канады и Австралии (закупки пшеницы). Импорт из Ю.-В. Азии снизился. Значительно сократился экспорт сурьмы и вольфрама (уточненные сведения; в 1969 г. доля КНР на мировом рынке сурьмы и вольфрама достигла 35%, что, по оценкам зарубежных экспертов, было связано со стремлением пополнить валютные активы страны); это послужило,

соответственно, причиной резкого роста цен на эти металлы (более чем в 5 раз — на сурьму и втрое — на вольфрам). Как и в 1969 г., не вывозился в значительных количествах такой обычный прежде экспортный товар, как каменный уголь.

Объем китайско-японской торговли составил 800 млн. долл. (возрос по сравнению с 1969 г. на 28%). 9/10 торговли велось с «дружественными фирмами». Соглашение о торговле по «меморандуму» (вид полуофициальной торговли, поддерживаемый частью японских правительственных кругов и некоторыми группировками либерально-демократической партии; ведется с 1962 г.) возобновлено в марте 1970 г. Импорт из Японии в 2,5 раза превысил экспорт в Японию. Китай импортировал 20 тыс. грузовиков, сульфат аммония и мочевины, на гуанчжоуской ярмарке заключен контракт на импорт 1,7 млн. т сортовой стали; экспортировалась соль, яйца, гречиха (3 тыс. т по 85 ф. ст. за тонну первых 2 тыс. т против 55 ф. ст. за 1 т в 1969 г.). Объем торговли со странами Зап. Европы сохранился на уровне 1969 г. или несколько превысил его. Поддерживались стабильные торговые связи с некоторыми странами Азии и Африки. Возобновлены торговые соглашения и протоколы на 1970/71 г. с ОАР (март), Пакистаном и Суданом (май), АНДР и САР (август), Афганистаном (декабрь). В Пекине побывала торговая делегация Замбии (март). Объем и структура торговли с развивающимися странами мало отличались от 1969 г. (см. статью К и т а й. Э к о н о м и к а в Ежегоднике БСЭ 1970 г.).

В октябре 1970 г. заключены долгосрочные соглашения (на 5 лет) о поставках товаров и платежах с НРА и КНДР — первые соглашения такого рода, подписанные КНР. Протоколы о товарообороте на 1970 г. подписаны с КНДР и СРР в марте, с СССР — в ноябре, др. европейскими социалистическими странами — в июне—августе. В ноябре подписано соглашение о поставках и платежах на 1971 г. с ДРВ. В 1970 г. оборот китайско-советской торговли по сравнению с 1969 г. вырос почти в 2 раза (увеличились поставки некоторых видов машинного и транспортного оборудования, занасных частей и т. д. из СССР и поставки соли, металлургического сырья и некоторых продовольственных товаров — в СССР).

Денежная единица — юань. По курсу Госбанка СССР на август 1971 г. 100 юаней = 45,00 руб.

Важнейшие события. В 1970 г. руководство КНР продолжало курс на стабилизацию и укрепление экономического и политического положения в стране. Одновременно предпринималась целая система мер, направленных на внедрение таких форм организации общественных институтов и экономических структур, которые должны обеспечить основу «нового взлета» в народном хозяйстве и при этом освободить государство от расходов на начальное образование, здравоохранение, финансирование с. х.-ва, культурно-бытовых нужд трудящихся и т. п.

Важное место в рамках стабилизации отводилось воссозданию партии. Мао Цзэ-дун и его группа продолжали фактически строить КПК заново, отбросив политические, идейные и организационные принципы марксистско-ленинской партии. В ходе кампании по организации партийцев и парткомов на промышленных предприятиях, в коммунах, учреждениях, а также в отдельных уездах, начавшейся в 1969 г., большое место отводилось критике «ошибочного мнения» о том, что после 9-го съезда КПК (1969 г.) «нет борьбы двух линий»; проблема «непрерывного сплочения своих рядов остается главной». В качестве примера для подражания «Жэньминь жибао» рекомендовала в декабре 1970 г. партийку «9-й образцовой роты», в которой с 1963 г. 36 раз проводилось «упорядочение стиля работы».

С середины 1970 г. кампания партийного строительства усилилась. 1 июля в официальной печати появились призывы встретить 50-летие КПК (1 июля 1971 г.) великими успехами в упорядочении и строительстве партии; эта же тема заняла важное место на 2-м пленуме ЦК КПК (23 августа — 6 сентября) и в речи Линь Бяо в день 21-й годовщины КНР. В декабре на провинциальных партийных съездах провинций Цзянсу, Цзянси, Хунань и Гуандун созданы первые партийные комитеты провинций. Немногим менее 2/3 главных лиц в этих комитетах — военные.

Основной метод воспитательной работы в стране — повседневное разучивание произведений Мао Цзэ-дуна, а также организация семинаров по обмену опытом производственной деятельности и политической работы на предприятиях; на этих семинарах выдвигаются для всеобщего подражания примеры «революционизации идеологии» в руководящих звеньях народнохозяйственных систем, настойчиво проводится мысль о том, что стремительное развитие промышленности — «важный стратегический вопрос», «большой вопрос борьбы с империализмом и социал-империализмом». Во второй половине года еще более возросли усилия по активизации изучения антилинейных, мелкобуржуазно-шовинистических «идей Мао Цзэ-дуна», провозглашенных его группой «марксизмом-ленинизмом современной эпохи». Под изучением понимается гл. обр. «овладение» тремя его «популярными статьями» общим объемом ок. 10 страниц, а также упорными призывами «учиться у Дачжяя» (Дачжайская с.-х. бригада в провинции Шаньси, которая, как сообщалось, из года в год увеличивает поставки зерна без какой-либо помощи от государства; пресса пытается приводить примеры успешного распространения дачжайского опыта по стране). Активно поддерживаются кампании: о передаче начальных школ сельским большим производственным бригадам; о создании мастерских при школах в городах; нод лозунгом «деревня является главной базой в области медицинского образования» — о медико-санитарной работе в деревне «босоногих врачей», особенно активизировавшейся в связи с эпидемией чистотоматоза, охватившей 13 провинций на юге Китая (3 млн. больных). Разгорелась «дискуссия» на тему о «направлении служащих кадровых работников на физический труд»; проблема физического труда кадровых работников тесно связана с т. н. школами имени 7-го мая — лагерями для перевоспитываемых в маоистском духе руководящих кадров, разбросанными по всей стране преимущественно в глухих местах и организованными по принципу полного самообеспечения. Т. о., в 1970 г. политико-пропагандистская, административно-организационная и репрессивная подготовка «нового вала» в экономике проводилась под старым лозунгом «большого скачка»: «работать по принципу — больше, быстрее, лучше, экономнее».

Широкое распространение получило движение «водного удара и борьбы против трех», направленное на пресечение контрреволюции и особенно капокрадства, хищений и спекуляций, а также расточительства и «ересочества». В печати неоднократно выражалась тревога успокоенностью местных кадров «победой культурной революции» и нежеланием «выдвигать на первое место всякий раз» маоистскую политику незатухающей классовой борьбы. Одновременно систематически критиковались «культуралевые». Со всем этим были связаны многочисленные казни и др. репрессии.

В 1970 г. продолжалось проведение испытаний ядерного оружия. 25 апреля сообщено о запуске первого китайского спутника Земли весом 380 англ. фунтов, передававшего в эфир мелодию песни «Алеет Восток».

Внешняя политика. В 1970 г. усилилась активизация внешнеполитической деятельности КНР. К концу

1970 г. КНР признавали 55 государств (на 1 февраля 1969 г. — 49). Установлены дипломатические отношения с Канадой и Экваториальной Гвинеей (октябрь), Италией (ноябрь), Эфиопией и Чили (декабрь); послы КНР, отозванные на родину во время «культурной революции», заменены новыми (большинство из них заняло свои посты в соответствующих странах).

В 1970 г. в Пекине продолжались советско-китайские переговоры по урегулированию пограничных вопросов, в г. Хайцэ состоялось 16-е совещание по судостроению на пограничных реках (июль—декабрь), в Хабаровске, впервые после многолетнего перерыва, — переговоры о приграничной торговле (август); в августе после 2 лет перерыва назначен торговый советник КНР в Москве, в октябре в Пекин прибыл советский посол В. С. Толстиков, в ноябре китайский посол Лю Синьцзян прибыл в Москву, 18 ноября В. С. Толстиков встречался с Чжоу Энь-лаем. Были приглужены прямые антисоветские выпады в китайской пропаганде внутри страны и за рубежом, однако их место заняли многочисленные перепечатки антисоветских материалов из албанской печати и источников, связанных с различными прокитайскими группами за рубежом КНР. Вместе с тем пленум ЦК КПК осенью 1970 г. вновь подтвердил выдвижение на первый план «усиления подготовки к войне» в связи с мифической «угрозой с Севера». Руководство КНР выступило против договоров СССР и ПНР с ФРГ. Своеобразным средством продолжения враждебного СССР курса стала пропаганда демагогического тезиса о борьбе против «двух сверхдержав». В сентябре представителям советского посольства вновь отказано в традиционном посещении городов Харбин, Шаньян и р-на Люйда для возложения венков на могилы советских воинов, павших в боях с японскими милитаристами в 1945 г.

В марте 1970 г. в Ханое подписан договор о научно-техническом сотрудничестве между КНР и ДРВ. В мае в Пекине подписано дополнительное соглашение об оказании помощи ДРВ. В октябре в Пекине правительственная делегация ДРВ во главе с зам. премьер-министра Нгуен Коном подписала соглашение и протокол об экономической, технической и военной помощи. КНР посетили первый секретарь ЦК ПТВ Ле Зуан (май), делегация национального собрания ДРВ во главе с его пред. Хоанг-ван-Хоаном (июнь), правительственная делегация (июнь) и др. 2 сентября 1970 г. в поздравительной телеграмме по случаю 25-й годовщины ДРВ руководство КНР указало, что КНР будет поддерживать войну вьетнамского народа до окончательной победы. В связи с обращением в декабре ЦК ПТВ и правительства ДРВ к вьетнамскому народу с призывом к готовности отразить любой удар американских агрессоров в КНР 14 декабря состоялся митинг в поддержку этого обращения.

В июне КНР посетила делегация НФОЮВ и Временного революционного правительства РЮВ, в июле Чжоу Энь-лай встречался с делегацией Союза национальных, демократических и миролюбивых сил Южного Вьетнама во главе с пред. ЦК Союза Чинь-днь-Тхао. В ноябре КНР передала Временному революционному правительству РЮВ материалы на сумму 5 млн. юаней в помощь населению, пострадавшему от стихийных бедствий. В декабре 1970 г. — январе 1971 г. в связи с 10-й годовщиной НФОЮВ в Пекине находилась делегация НФОЮВ.

В феврале—марте правительственная торговая делегация КНР выезжала в КНДР. В апреле Чжоу Энь-лай вел в Пхеньяне переговоры с пред. Кабинета министров КНДР Ким Ир Сенем. В июне в КНДР выезжала делегация во главе с нач. ген. штаба НОАК Хуан Юн-шэном; Мао Цзэ-дун вместе с Лянь Бяо принял делегацию во главе с зам. пред. Кабинета минист-

ров КНДР Пак Сен Чером. В июле Мао Цзэ-дун принял военную делегацию КНДР во главе с членом полпобюро ЦК Трудовой партии Кореи, нач. ген. штаба О Дни У. В сентябре—октябре Пекин посетили правительственная делегация КНДР во главе с зам. пред. Кабинета министров Тен Дюн Тхэком и правительственная экономическая делегация КНДР, подписавшие соглашения о предоставлении Китаю КНДР экономической и технической помощи и долгосрочное торговое. В октябре в КНДР побывала китайская делегация дружбы, она была принята Ким Ир Сенгом; в КНДР торжественно открыто кладбище китайских добровольцев, погибших в 1950—53 гг. В течение года китайская печать отводила много места комментариям по поводу китайско-корейских связей, особенно выделяя тезис совместной судьбы и борьбы перед лицом общего врага.

В 1970 г. продолжались поездки официальных деятелей НРА в КНР. Пекин посетили мин. внутренних дел НРА К. Хазбия, которого принимал Мао Цзэ-дун (май—июнь), экономическая делегация во главе с пред. Госплана НРА А. Келэзи (август—сентябрь) и др. В мае делегация китайских рабочих посетила Тирани и была принята Э. Ходжей. В октябре в Пекине подписаны соглашения о долгосрочном беспроцентном кредите Албании и долгосрочное торговое.

В 1970 г. усилились проявления «дифференцированного» подхода к странам социализма, стремление вовлечь некоторые из них в орбиту китайской политики.

В июне в КНР находились делегация Великого национального собрания и Гос. совета СРР во главе с зам. пред. Гос. совета Э. Боднаршем и военная делегация во главе с мин. вооруженных сил И. Ионице, которая была принята Мао Цзэ-дуном, в октябре — мин. машиностроения СРР И. Аврам, в ноябре — мин. внешней торговли СРР К. Буртике и по пути па ДРВ — правительственная делегация во главе с зам. пред. Совета министров СРР Г. Рэдулеску, в декабре — делегация во главе с членом исполкома ЦК РКП К. Драганом. В том же месяце международную ярмарку в СРР посетила правительственная торговая делегация КНР. В связи с наводнением в СРР в мае китайский Красный Крест выделил помощь в 0,5 млн. юаней, в июне подписан протокол о предоставлении СРР 52,6 млн. юаней. В октябре в СРР состоялась китайская выставка (об успехах промышленности и с. х.-ва КНР).

В июне КНР назначила нового посла в СФРЮ, в августе впервые с 1958 г. в Белград прибыл посол КНР, в сентябре китайская экономическая делегация побывала в СФРЮ, в ноябре такая же делегация СФРЮ посетила КНР. В ноябре на приеме в посольстве СФРЮ по случаю национального праздника Югославия впервые присутствовали гости такого ранга, как Дун Би-у и зам. премьера Гос. совета Ли Сянь-нинь. Между СФРЮ и КНР установлено регулярное морское сообщение.

В июне торговая делегация КНР посетила ГДР и ЧССР, в КНР приезжал зам. мин. внешней торговли ЧССР М. Гонусек. В июле в Пекин приезжала торговая делегация ВНР. В августе назначен посол КНР в Варшаве; Будапешт посетила торговая делегация КНР. В августе — сентябре в Будапешт и в Пекин прибыли вновь назначенные послы КНР и ВНР. В сентябре посол КНР прибыл в Берлин. В ноябре в Пекин прибыл новый посол ПНР. В декабре на Кубу прибыл посол КНР, в Пекин прибыл новый посол НРБ; печать КНР выступила со злобными нападками на ПНР в связи с имевшими там место событиями.

В марте в Пекин прибыл глава государства Камбоджа принц Норodom Сянуку. В апреле из Пномпеня отбыла группа из 29 китайских дипломатов и специалистов, работавших в Камбодже. 5 мая опубликовано заяв-

ление правительства КНР по поводу американского вторжения в Камбоджу, 6 мая Чжоу Энь-лай направил Норodomу Сянуку письмо с уведомлением о разрыве КНР дипломатических отношений с режимом Лон Нола в Камбодже и в тот же день он встретился с Норodomом Сянуком в связи с формированием Сянуком в Пекине Королевского правительства национального единства Камбоджи; в этот же день посольство КНР в Камбодже было предложено покинуть ее пределы в 24 часа. В августе подписано соглашение о безвозмездной военной помощи Камбодже. В октябре КНР осудила провозглашение режимом Лон Нола Камбоджи республикой. 26 марта КНР поддержала заявление патристического фронта Лаоса от 21 марта в связи с усилением американского вмешательства в Лаосе. В июне делегация патристического фронта Лаоса посетила Пекин.

В Пакистан выезжали Го Мо-жо (март), экономическая (апрель) и торговая (май) делегации КНР. Китайский Красный Крест передал пакистанской стороне помощь продовольствием, медикаментами, деньгами и др. в размере 3 млн. юаней в связи с катастрофическим наводнением в Вост. Пакистане. КНР посетили главнокомандующие ВВС и ВМС Пакистана А. Рахим Хан (июль) и М. Хасан, встречавшийся с Мао Цзэ-дуном, а также правительственная и с.-х. делегации Пакистана (сентябрь), президент Пакистана А. М. Яхья Хан (ноябрь); по возвращении из Пекина А. М. Яхья Хан заявил, что Китай предложил ему беспроцентный заем на нужды экономического развития в 200 млн. долл. с погашением через 20 лет, что составит увеличение китайской помощи вдвое. В ноябре КНР и Пакистан подписали соглашение об экономическом и техническом сотрудничестве.

В марте китайская делегация во главе с Го Мо-жо выезжала в Непал на свадьбу наследного принца; в Катманду Го Мо-жо встречался с президентом Индии В. В. Гире. В ноябре на ярмарке в Гуанчжоу заключены торговые контракты с Непалом на 1970/71 г. на 1,2 млн. рупий.

В мае представитель Бутана заявил китайскому посольству в Дели протест в связи с трехкратным нарушением китайскими солдатами границы Бутана. В августе в Коломбо назначен новый посол КНР. В сентябре в КНР приезжали спикер палаты представителей и экономическая делегация Цейлона во главе с мин. торговли Т. Б. Илангаратне; подписано соглашение о кредитах Цейлону. В ноябре в Пекине вновь назначенный посол Бирмы вручил свои верительные грамоты Дун Би-у. В декабре открыт культурный центр КНР в Делли; в Пекине находилась экономическая делегация Афганистана во главе с мин. торговли М. А. Омаром, подписавшая соглашение о торговле и платежах и протокол о товарообороте.

Мин. легкой промышленности КНР Цянь Чжи-гуан побывал в Ираке (июль), зам. мин. внешней торговли Чжоу Хуа-мин — в САР (август), мин. строительных материалов Лай Цзи-фа — в НДРГ (декабрь). В августе подписан протокол об экономической и технической помощи НДРГ; достигнута договоренность о строительстве в НДРГ автодорог, текстильной ф-ки, сухого дока и 40 оросительных колодцев; в Пекин приезжал пред. Президентского совета НДРГ А. С. Рубейя.

КНР продолжала выступать за продолжение вооруженной борьбы народа Палестины и палестинских партизан против израильской оккупации и против антипалестинских действий иорданских властей. В марте — апреле Пекин посетил пред. ЦК ООП Я. Арафат; в сентябре китайский Красный Крест передал в дар палестинскому Красному Полумесяцу медикаменты на 1 млн. юаней. В марте в КНР побывала делегация Народного фронта освобождения оккупированной зоны Персидского залива.

В 1970 г. сумма обязательств КНР в странах Африки к югу от Сахары достигала 900 млн. долл., из которых на конец августа реализовано 180 млн. В рамках этих обязательств планировалось соорудить 200 промышленных предприятий и др. объектов; из них введен в строй 41 (техническое оснащение этих объектов находится на уровне 30—40-х гг.). Подписаны соглашения об экономической и технической помощи с Гвинеей (март) и Мали (декабрь), протоколы — с Сомали (июль), Угандой (август). В Африку направлены группы врачей и др. специалистов (в АНДР, Гвинею и Судан). С китайской помощью построены з-д сельскохозяйственной техники, верфь для малых речных судов в НРК, строятся ж. д. «Танзам» (1180 миль) в Танзании и Замбии, гидростанция на р. Буэнза, текстильная фабрика и з-д по переработке пресноводной рыбы в НРК, достигнута договоренность о строительстве шоссе Боледрейне — Харгейса длиной 2 тыс. км в Сомали. В июле в Пекине подписаны протокол о сумме кредитов, представленных КНР Танзании и Замбии для строительства ж. д. «Танзам» (составивших, по данным печати, 167 млн. ф. ст.) сроком на 30 лет, отчет об изыскательских работах и протокол о строительстве дороги. В июне Судану предоставлен заем в 14,5 млн. суданских ф. (34,5 млн. долл.) на условиях погашения суданскими с.-х. продуктами в течение 16 лет. В марте торговая делегация выехала в ОАР, в мае правительственная делегация — в Гвинею, в июне китайская военная делегация — в НРК, в сентябре Чжоу Хуаи — в АНДР. КНР посетили 1-й секретарь Конголезской партии труда (НРК) К. Э. Ндалла (март), делегация НРК во главе с вице-председателем Госсовета А. Раулем (июнь), делегации Сомали (во главе с зам. пред. Верховного революционного совета М. Айнанше), Судана, Замбии и Танзании (июль), пред. Революционного совета Судана Дж. Нимейри (август), экономическая делегация Гвинеи и военная делегация Танзании (октябрь), военная делегация НРК (октябрь—ноябрь), мин. иностранных дел Мали Ш. Сиссоко (декабрь) и др. В течение года в большинстве указанных стран Азии и Африки приступили к своим обязанностям вновь назначенные послы КНР.

В июне в связи с катастрофическим землетрясением в Перу Красный Крест КНР направил материальную помощь Перу в размере 1,5 млн. юаней. В ноябре в Чили в связи с черемной вступлением в должность нового президента Чили побывала делегация китайских рабочих во главе с членом ЦК КПК Ни Чжи-фу. В декабре Чжоу Энь-лай принял делегацию общества чилиско-китайской дружбы (А. Таволари с супругой).

В 1970 г. китайские лидеры стали готовить почву для легализации своего политического заигрывания с правящими кругами США. Китайские источники неоднократно отмечали, что главное препятствие, мешающее урегулированию отношений с США, — тайванская проблема. В октябре советник президента США Р. Никсона Г. Киссинджер заявил, что у США, в сущности, «нет никаких конфликтов с Китаем» и что американо-китайские кон-

такты в Варшаве, прерванные вторжением США в Камбоджу, возобновятся в недалеком будущем.

18 декабря в Пекине состоялся беседа Мао Цзэ-дуня с американским журналистом Э. Сноу; впоследствии, ссылаясь на эту беседу, Э. Сноу сообщил, что в течение ряда месяцев 1970 г. КНР и США «через третью сторону» обсуждали возможность визита в Пекин представителя президента США. В июле в КНР был досрочно освобожден американский епископ Уолл, осужденный на 20 лет тюремного заключения за шпионаж. К 10 апреля 1971 г. МИД КНР выступил с 490 «серьезными предупреждениями» США по поводу нарушения китайской территории американскими самолетами и кораблями.

Весьма активными были т. н. неправительственные контакты между организациями КНР и японскими политическими, общественными и коммерческими деятелями и организациями. В течение года КНР посетили не менее 5 различных торговых делегаций, 5 делегаций социалистической партии Японии, делегации японской (гл. обр. «левой») молодежи и Общества японо-китайской дружбы (ортодоксального). В состав делегаций, как правило, входили виднейшие деятели соответствующих организаций (например, пред. исполкома Социалистической партии Т. Нарита), с ними встречались и вели переговоры Чжоу Энь-лай, Ли Сянь-пянь, Го Мо-жо и др. В декабре в Японии из представителей основных политических партий создана лига парламентариев за нормализацию японо-китайских отношений во главе с быв. мин. иностранных дел А. Фудзияма. В июне продлено на 2 года соглашение 1965 г. между японской ассоциацией рыбного промысла и КНР о регулировании морского промысла в Южно-Китайском и Восточно-Китайском морях. В течение всего года печать КНР неоднократно с тревогой отмечала возрождение японского милитаризма.

В марте в Шанхайском порту были задержаны 2 английских судна. В июле КНР посетил мин. при премьер-министре Франции А. Беттанкур, которого принимали Мао Цзэ-дун, Чжоу Энь-лай и Ли Сянь-пянь, в октябре — быв. премьер-министр Франции М. Кув де Мюрвил. Досрочно освобождены властями КНР обвинявшиеся в шпионаже английский инженер Дж. Ватт (июль) и быв. управляющий концессионным банком в Шанхае англичанин Д. Джонстон (декабрь). В сентябре китайская делегация вела во Франции и Великобритании переговоры о приобретении самолетов; зав. дальневосточным отделом МИД Великобритании Дж. Морган зондировал в Пекине вопрос об обмене послами. В июле в ФРГ подписано соглашение о поставке в КНР 30 локомотивов стоимостью 86 млн. марок. В марте Швейцария направила в КНР через СССР детали для машин, закупленных КНР. В декабре в Швейцарию прибыл новый посол КНР.

В печати ряда стран публиковались сведения о покупке КНР (через Аомынь) больших количеств хрома в Юж. Родезии и меди — в Юж. Родезии и ЮАР.

И. Иванов.

КОЛУМБИЯ

(Республика Колумбия)

Общие сведения. Колумбия — государство в Юж. Америке. Площадь — 1138,9 тыс. км². Население (оценка 1970 г.) — 22,2 млн. чел., в т. ч. 40% — метисы, 30% — белые, 18% — мулаты, 7% — индейцы, 5% — негры. Столица — Богота (2515 тыс. чел. в 1970 г.). Офф. язык — испанский.

Государственный строй. Глава государства и правительства — президент, избираемый на 4 года; с 7 августа 1970 г. — М. Пастрана Борреро (избран 19 ап-

реля), до этого — К. Льерас Рестrepo. Законодательная власть принадлежит конгрессу, состоящему из сената (118 членов) и палаты представителей (210 членов). В соответствии с конституцией правящая коалиция Либеральной и Консервативной партий — Национальный фронт — до 1974 г. делит поровну руководящие должности в законодательных и исполнительных органах власти, а место президента переходит от либералов к консерваторам по очереди. Министр интe-

ранных дел — А. Васкес Каррисоса (с авг. 1970 г.).

Политические партии и профессиональные союзы. Либеральная партия (ЛП). Осн. в 30-х гг. 19 в.; в сенате — 46 мест, в палате представителей — 72; пред. — А. Эспиноса Вальдеррама. Консервативная партия (КП). Осн. в 30-х гг. 19 в. Совершающие группировки: «купионисты» (входят в правящую коалицию; в сенате — 18 мест, в палате представителей — 30; лидер — М. Оспина Перес) и независимые консерваторы — «альваристы» (в сенате — 15 мест, в палате представителей — 32; лидер — А. Гомес Уртадо). Либерально-революционное движение народа (ЛРДН). Осн. в 1960 г., реорганизовано в 1967 г. Объединяет среднюю и мелкую буржуазию, часть рабочих, крестьян и интеллигенции. В сенате — 1 место, в палате представителей — 3 места. Лидер — Х. Берналь Кастаño. Национальный пародный союз (ННС). Осн. в 1964 г. Объединяет сторонников бывшего диктатора Г. Рохаса Пинильи. В сенате — 38 мест, в палате представителей — 71. Христианско-демократическая партия (ХДП). Осн. в 1966 г. Лидер — У. Меса. Коммунистическая партия Колумбии (КПК). Осн. в 1930 г. С 1958 г. работает в легальных условиях. Ген. секретарь ЦК — Х. Виейра.

Конфедерация трудящихся Колумбии (КТК). Осн. в 1936 г., пред. — Х. Р. Меркадо. Католическое профобъединение — Союз трудящихся Колумбии (СТК). Осн. в 1946 г., пред. — Т. Куэвас. Профсоюзная конфедерация трудящихся Колумбии (ПКТК). Осн. в 1964 г., пред. — П. Перес. Национальная федерация с.х. рабочих. Осн. в 1919 г., пред. — Э. Колорадо.

Экономика. ВВП (в сопоставимых ценах) увеличился в 1970 г., по предварительным данным, на 7% (6,5% в 1969 г.), благодаря росту инвестиций, в т. ч. иностранных, и увеличению экспорта. В 1969 г. из общей суммы правительственных расходов в 14 664 млн. песо инвестиции составили 5756 млн. песо (ок. 40%), содержание гос. аппарата — 7291 млн. песо (ок. 50%), выплата гос. долга — 1617 млн. песо (более 10%). На начало 1970 г. гос. долг — 17 506 млн. песо, в т. ч. внешний — 8616 млн. песо. Золото-валютные резервы Банка Республики (центральный банк Колумбии) на начало 1970 г. — 257,3 млн. долл.

По оценке, в 1969 г. из внешних источников финансирования использовано 328,9 млн. долл., в т. ч. (в млн. долл.) на проекты развития в пром-сти — 99,6, в с. х-ве — 67,8, транспорте — 60,8, энергетике — 21,6, связи — 15,0. По состоянию на середину 1970 г. МБРР предоставил Колумбии кредиты на общую сумму в 769 млн. долл. Прямые частные капиталовложения США оцениваются в 800 млн. долл. из общей суммы иностранных капиталовложений в 1,2 млрд. долл.

В с. х-ве создается ок. 30% ВВП и занята 1/2 самодеятельного населения. 3,59% землевладельцев принадлежит 64,17% обрабатываемых земель, на долю 84,06% мелких земельных собственников приходится лишь 15,01% земель. Аграрная реформа осуществляется крайне медленно, ок. 820 тыс. крестьянских семей не имеют земли. В 1969 г. производство (в тыс. т, в скобках — в 1968 г.) кофе — 474 (474), кукурузы — 900 (800), риса — 720 (786), картофеля — 900 (900), хлопка — 128 (120), сои-бобов — 75 (87), табака — 44 (42), молока — 2220 (2140).

В пром-сти создается ок. 20% ВВП. 2/3 промышленного производства сосредоточено в провинциях Антиокия, Кундинамарка и Валье, а 80% промышленной рабочей силы — в городах Богота, Медельин, Кали и Барранкилья. В обрабатывающей пром-сти занято ок.

Производство основных видов промышленной продукции

Виды продукции	Единица измерения	1967 г.	1968 г.	1969 г.
		млн. квтч	5547	6036
Нефть (добыча)	тыс. т	9600	8832	10708
Бензин	»	1605	1886	1948
Дизельное топливо	»	711	964	930
Мазут	»	2173	2395	2443
Газ природный	млн. м ³	1150	1212	1338
Золото	т	8,0	7,4	8,8
Серебро	»	3,4	3,1	2,4
Сталь в слитках	тыс. т	207	199	206
Цемент	»	2114	2367	2393
Сода наустическая	»	42,9	37,4	42,4
Сода карбонатная	»	45,2	72,1	79,3
Сода бикарбонатная	»	2,7	2,6	2,8
Соль	»	469	505	637
Сахар	»	596	663	709

400 тыс. чел. На конец 1970 г. разведенные запасы нефти — 237,5 млн. т, запасы другого сырья (в млн. т): бокситы — 700, фосфаты — 200, жел. руда — 100, никель — 32 (2,4% Ni) и 30 (1,0% Ni), каменный уголь — 30, тальк — 26, серебро — 43,5 т.

В 1969 г. протяженность ж. д. — 3,5 тыс. км, посейных дорог — 39 тыс. км.

В 1969 г. стоимость жизни для служащих и рабочих увеличилась соответственно на 8,5 и 8,7%. Индекс цен на основные потребительские товары (1963 г. = 100) составил в июле 1970 г. 201 (в среднем за 1969 г. — 184). Количество денег в обращении возросло с 15 435 млн. песо на начало 1969 г. до 18 568 млн. песо на начало 1970 г. (на 20,3%); за 1969 г. песо обесценилось на 6,7%. Страна испытывает острый жилищный кризис. Из 2380 тыс. проживающих в городах семей ок. 540 тыс. семей не имеют крова и еще 700 тыс. семей живет в антисанитарных условиях. В 1970 г. безработные составляли 8,4% всей рабочей силы. В течение года bastovalo 142,4 тыс. чел., потеряно 1,2 млн. рабочих часов.

В 1970 г. (оценка) экспорт — 743 млн. долл., в т. ч. кофе — 62%, нефть и нефтепродукты — 9,4%; импорт — 926 млн. долл., в т. ч. машины и оборудование — 30%, сырье и материалы — 50%.

Денежная единица — колумбийское песо; официальный курс на 30 ноября 1970 г. — 18,96 песо за 1 долл. США.

Э. Чурагулов.

Важнейшие события. 19 апреля 1970 г. состоялись выборы президента, парламента и местных органов власти. Несмотря на победу кандидата в президенты от Национального фронта М. Пастраны Борреро (42% голосов избирателей), число голосов, поданных за бывшего диктатора генерала Г. Рохаса Пинилью, отразило рост оппозиции правительству Национального фронта, которую неожиданно для многих возглавил Национальный народный союз. ННС, чей кандидат в президенты получил лишь на 56 тыс. голосов меньше основного соперника, сумел использовать недовольство трудящихся ростом безработицы, ухудшением их материального положения. Майский плебисцит КПК отметил, что поддержка Рохаса Пинильи отразила рост классового самосознания масс. КПК впервые за 20 лет выдвинула своих кандидатов в местные органы власти и, получив 65 тыс. голосов, обеспечила себе 6 депутатских мест в ассамблеях департаментов и 120 мест в муниципальных советах. Ген. секретарь КПК Х. Виейра избран зам. председателя ассамблеи департамента Кундинамарка. Что касается выборов президента, то КПК призвала опускаться незаполненные бюллетени.

После выборов усилилось движение трудящихся. Правительстве дважды — в апреле и июле — ввело чрезвычайное положение, восстановило военные три-

буналы, установило цензуру печати, запретило проведение демонстраций и др. Сторонники Рохаса Пинильи, в свою очередь, обвинили Национальный фронт в махинациях при подсчете голосов. Но пересчет голосов подтвердил победу М. Пастраны Борреро.

В июле отмечалась 40-я годовщина со дня основания КПК. В Боготе состоялся 1-й съезд крестьян Колумбии, высказавшийся за решительный пересмотр закона об аграрной реформе. Съезд создал нац. ассоциацию земледельцев, объединившую 850 тысяч крестьян.

Внешняя политика. В январе 1970 г. на границе состоялся переговоры президентов Колумбии и Эквадора по вопросам развития стран-членов Андской группы и торгового судоходства. В феврале подписано соглашение с ВНР о сотрудничестве в области экономики,

науки и техники. В марте в Боготе находилась торговая делегация ЧССР, в июне — президент МБРР Р. Макнамара. В июне возник пограничный спор с Венесуэлой о принадлежности нефтеносного континентального шельфа (в р-не п-ова Гоахира и архипелага Монхес) и о нелегальной эмиграции колумбийцев в Венесуэлу. Колумбийская делегация выезжала для переговоров в Венесуэлу, которые были продолжены в ноябре в Риме. В июле в Боготе состоялась 8-я международная ярмарка (участвовало 34 страны, в т. ч. 8 социалистических). В августе подписано соглашение о культурном и научном сотрудничестве с СССР сроком на 5 лет. В ноябре в Колумбии делегация ПНР подписала торговое и платежное соглашение между обеими странами на 3-летний срок. *М. Мартынов.*

КОМОРСКИЕ ОСТРОВА

Коморские о-ва — группа о-вов в Мозамбикском проливе Индийского океана (крупнейшие — Гранд-Комор, Анжуан, Майотта, Мохели). Владение (эзаморская территория) Франции с внутренней автономией. Площадь — 2171 км². Население (оценка 1970 г.) — 280 тыс. чел., в т. ч. 136 тыс. — на о. Гранд-Комор и 105 тыс. — на о. Анжуан. Национальный состав: ашалаутра (потомки арабов, смешавшихся с малагасийцами и банту), малагасийцы, африканцы-банту, индусы; французов — 1 тыс. чел. Значительна эмиграция с о-вов. Основная религия — ислам. Официальный язык — французский, господствующий — арабский. Адм. центр — г. Морони на о. Гранд-Комор (11 тыс. жит.). Территориальное собрание (31 депутат) избирается на 5 лет. Правительствоный совет из 9 членов возглавляет принц Саид Ибрагим (с конца марта 1970 г.; правительствоный совет из 7, а затем из 8 членов до своей смерти 15 марта возглавлял Саид Мухаммед Шейх). Вопросы финансов, обороны и внешнего представительства — в ведении французского правительства, представленного верховным комиссаром

(А. Коломбани). Во французском парламенте Коморские о-ва имеют 2 депутатов и 1 сенатора. Основа экономики — с. х-во. 3/4 пригодных для обработки земель — у иностранцев (французов и индийцев). 2 французские компании контролируют производство главных экспортных культур — ванили и эфиромасличных. Экспортируются также какао, сизаль, продукты кокосовой пальмы, древесина. Выращиваются бананы, маниока, ямс. Большое количество продовольствия (гл. обр. риса) ввозится. Поголовье (тыс., оценка 1968 г.) кр. рог. скота — 18, коз — 92. 38 небольших предприятий вырабатывают эссенции для духов. Уловы рыбы — ок. 3 тыс. т в год. В 1967 г. (млн. афр. фр.) экспорт — 938, импорт — 1850. Главные контрагенты — Франция и Малагасийская Республика. На о-вах — французские военные части, на о-ве Майотта — военно-морская база. Антиколониальную борьбу возглавляет Движение за национальное освобождение Коморских островов, созд. в 1963 г. и запрещенное в 1964 г. Штаб-квартира — в Дар-эс-Саламе (Танзания). Ген. секретарь — А. Б. Бойриа. *В. Аркадьев.*

КОНГО

(Демократическая Республика Конго, ДРК; Республика Заир)

Общие сведения. ДРК — государство в Центр. Африке. Площадь — 2345,4 тыс. км². Население — 20,6 млн. чел. (1970 г., уточненные данные); св. 80% — племена и народности языковой группы банту (балуба, баконго, бобанги и др.). Оффн. язык — французский. Столица — Киншаса (1,5 млн. жит.).

Государственный строй. По конституции 1967 г. глава государства — президент (Ж. Мобуту — с 1965 г., на основе чрезвычайных полномочий; в октябре 1970 г. избран на 7 лет; он же — глава правительства и мин. национальной обороны с 1967 г.). Законодательная власть принадлежит Национальному собранию (420 депутатов), избираемому на 5 лет. Мин. иностранных дел — М. Кардозо (с 7 декабря 1970 г.; до этого — С. Адула).

Политические партии и профсоюзы. Народное движение революции (НДР) — правящая партия. Созд. в 1967 г. Пред. — Ж. Мобуту. Созданные оппозиционных партий запрещено. Национальный союз конголезских трудящихся в 1967 г. объединил все профсоюзы. Ген. секретарь — Ф. Кивонджи.

Экономика. В 1970 г. прирост ВВП — 8,5%, прирост продукции горнодобывающей промышленности — 8%; она дала 80% стоимости экспорта и 60% поступле-

ний в гос. бюджет. В 1969 г. прибыль гос. горнорудной компании «Жекомин» — 23,9 млн. заиров (в 1968 г. — 12,9 млн.). В 1969 г. произведено (тыс. т, в скобках — в 1968 г.): меди — 362 (326), кобальта (1-е место в мире) — 10,6 (10,5), цинковых концентратов — 171,9 (88), олова — 1,9, золота (м) — 5,5 (5,3), технических алмазов (1-е место в мире) — 14 млн. каратов (11,4 млн.). В связи с неблагоприятными погодными условиями и понижением мировых цен на ряд с.-х. продуктов с.-х. производство лишь сохранилось на уровне двух предыдущих лет. Проведена реформа гос. расходов; налоговые поступления возросли на 48%; запасы золота и валюты — 101,2 млн. заиров (конец 1969 г.; в 1968 г. — 87 млн.). В январе 1970 г. ДРК принята в т. п. «клуб десяти» (фонд специальных возможностей) финансирования, созданный наиболее развитыми капиталистическими странами; что означает признание ее валюты свободно конвертируемой. В этом же месяце при поддержке МБРР создано частное конголезское общество финансирования развития (25% капитала — гос. и 30% — частный конголезский). После принятия в 1969 г. закона об инвестициях усилился приток иностранных капиталов в экономику ДРК: только к 1 января 1970 г. одобрено св. 40 проектов фирм США, Франции, Великобритания, Японии, ФРГ, Ита-

лии и др. стран на сумму ок. 30 млн. заигов. Компании США заявили о намерении вложить в экономику ДРК ок. 1 млрд. долл. В 1970 г. подписаны контракты с фирмами ФРГ и Италии о строительстве в ДРК 2 сталелитейных з-дов и соглашение с англо-американско-японо-французским консорциумом о разработке новых крупных залежей меди в Катанге (бельгийским компаниям отказано в возобновлении их деятельности в Катанге). В 1960—69 гг. американская помощь ДРК (финансовая, продовольственная и техническая, а также через организацию ООН) составила 384 млн. долл. В 1970 г. Европейский фонд развития обещал ДРК субсидию в 7,7 млн. долл. для создания новых плантаций масляной пальмы и какао. В 1969 г. производство электроэнергии — 2,91 млрд. *квт-ч* (в 1968 г. — 2,66 млрд.). В 1970 г. создана национальная электрокомпания, объединившая основные электростанции страны. Длина г. д. — 4985 км, автодорог — ок. 150 тыс. км, в т. ч. с твердым покрытием — ок. 15,5 тыс. Автопарк (1969 г.) — 92 тыс. машин. В 1969 г. стоимость (млн. заигов; в скобках — в 1968 г.) экспорта — 322,2 (285), импорта — 205,1 (149). Главные контрагенты — страны ЕЭС (прежде всего Бельгия) и Великобритания. Бюджет на 1971 г. сбалансирован в сумме 285 млн. заигов (23,5% — капиталовложения).

Денежная единица — заир. 1 заир = 2 долл. США.

Важнейшие события и внешняя политика. В 1970 г. деятельность правительства была направлена на укрепление личной власти Ж. Мобуту и устранение возможной оппозиции накануне президентских и парламентских выборов. В январе член политбюро НДР А. Мавунгу потребовал, чтобы Ж. Мобуту не выставлял свою кандидатуру на пост президента, т. к. это противоречит конституции. А. Мавунгу был обвинен в гос. измене, снят со всех постов и исключен из партии. В июне сняты со всех постов и партийных постов бывший мин. иностранных дел и пред. комиссии политбюро НДР по внешним сношениям Ж. Комбоко и бывший руководитель службы безопасности и мин. финансов В. Нендака — лидеры т. н. группы «Бинза», возглавившей приход к власти нынешнего режима в 1965 г. Чрезвычайный съезд НДР (21—23 мая) объявил НДР высшим органом республики и внес соответствующие поправки в конституцию ДРК. В сентябре реорганизовано правительство. На президентских выборах 31 октября — 1 ноября избран единственный кандидат Ж. Мобуту. 14—15 ноября состоялись выборы в Национальное собрание; единственный список кандидатов в депутаты выдвинула НДР. В декабре проведена коренная реорганизация правительства (из него выведены 11 министров и 4 заместителя) и политбюро НДР (сокращено с 35 до 32 чел., из которых лишь 12 входили в прежний состав), перемещены и назначены вновь губернаторы 8 провинций.

КОНГО

(Народная Республика Конго, НРК)

Общие сведения. НРК — государство в Центр. Африке. Входит во Французское сообщество. Площадь — 342 тыс. км². Население — 915 тыс. чел. (1969 г., оценка). Офиц. язык — французский. Столица — Бразавиль (200 тыс. жит., 1969 г.).

Государственный строй. По конституции 30 декабря 1969 г. глава государства и Гос. совета (правительства) — президент, избираемый на 5 лет съездом Конголезской партии труда (с 1969 г. — М. Нгуаби). Законодательные prerogative принадлежат ЦК КПТ (45 членов). Мин. иностранных дел — О. Иконга.

В январе 1970 г. Ж. Мобуту посетил Габон, Камерун, Нигерию, Судан и Чад; в том же месяце ОКАММ избрала его посредником для примирения Нигерии со странами Африки, признавшими т. н. «республику Биафра»; президент Камеруна А. Аиджо выступил посредником в примирении ДРК и ЦАР, между этими странами были восстановлены дипломатические отношения, прерванные в 1969 г. в связи с отрицательной оценкой ДРК выхода ЦАР из ЮЕАК; в ДРК побывал президент ЦАР Ж. Б. Бокасса, посредничавший в налаживании отношений между ДРК и НРК. В мае подписано соглашение с Угандой о репатриации из Уганды конголезских беженцев. В июне на р. Конго состоялась встреча глав государств Центр. Африки по примирению ДРК и НРК; подписан «Манифест о примирении» и решено восстановить дипломатические отношения между ДРК и НРК, разорванные в 1968 г. в связи с казью в ДРК бывш. мин. образования в правительстве П. Лумумбы П. Мулеле; на прием, устроенный Ж. Мобуту после подписания манифеста, не явились представители посольства США. В июле подписан договор о сотрудничестве в области энергетики между ДРК, Бурунди и Руандой; достигнута договоренность с Замбией об открытии воздушного сообщения между обеими странами. В декабре в Кишасе побывали президент Замбии К. Каунда и миссия доброй воли Гвинеи.

В январе в ДРК прибыла из США миссия экспертов по транспорту. В феврале делегация Европейского фонда развития изучала энергетические ресурсы ДРК; вопросы помощи США и американских капиталовложений в ДРК обсуждал в Кишасе с Ж. Мобуту гос. секретарь США У. Роджерс; японская торговая миссия посетила Катангу; в ДРК побывали промышленная и торговая делегации ФРГ. В марте С. Аудла выезжал в Великобританию; в ДРК приезжала торговая делегация Мавритании; вопросы расширения сотрудничества между Францией и ДРК обсуждал ген. секретарь по афро-малагасийским делам при президенте Франции Ж. Фоккар. В июне ДРК посетил король Бельгии Бодуэн, подписавший договор о дружбе с ДРК. В июле Ж. Мобуту выезжал в Швейцарию, в августе — в США, где встречался с президентом США Р. Никсоном, вице-президентом С. Агню и У. Роджерсом. По окончании визита, длившегося 26 дней, Ж. Мобуту заявил, что его правительство не планирует национализацию иностранной собственности.

В январе — феврале ДРК посетила делегация ВНР; между ДРК и ВНР установлены дипломатические отношения. В августе Ж. Мобуту посетил СРР и СФРЮ; с СФРЮ подписано торговое соглашение. В сентябре в Кишасе побывала румынская экономическая делегация, изучавшая возможности инвестирования в добывающую промышленность. Л. Авдючина.

Политические партии и профсоюзы. Конголезская партия труда (КПТ). Единственная партия в стране. Созд. в 1969 г. как преемница партии Национальное революционное движение. Теоретической и организационной основой КПТ объявлен марксизм-ленинизм, главной целью — построение в НРК социалистического общества. Пред. — М. Нгуаби, первый секретарь — К. Э. Идалла. Конфедерация конголезских профсоюзов (ККП). Основ. в 1964 г. Ок. 65 тыс. членов. Выступает в поддержку КПТ. Ген. секретарь — А. Ковдо.

Экономика. В сентябре 1970 г. опубликованы окончательные итоги выполнения программ экономического и социального развития на 1964—68 гг., действие которой было продлено на 1969 г. Капиталовложения составили 63% от запланированных (49% из них — гос.), в т. ч. в транспорт — 100%, в горнодобывающую и обрабатывающую промышленность — 92%, с. х-во — 46%, энергетику — 23%. Рост ВВП — 4% в год. К концу 1970 г. на предприятиях гос. сектора, работающих с большой недогрузкой, было занято св. 1/2 всех работающих по найму. В 1969 г. продукция лесозаготовок и деревообрабатывающей промышленности дала 63% стоимости экспорта (без респорта алмазов из ДРК). Экспортировано 441 тыс. т круглого леса, 8,9 тыс. т пиломатериалов и 23 тыс. т шпона. В 1969 г. добыто калийных солей 66,6 тыс. т (вместо предусмотренных 630 тыс.), нефти — 24,2 тыс. т, свинцово-цинковой руды — 2,3 тыс. т, медной руды — 310 т, золота — 102 кг. В 1969 г. вошел в строй калийный рудник «Компани де потас дю Коппо» (15% капитала НРК, 85% — французских компаний). В 1969 г. произведено 53,0 тыс. т сахара-рафинада, 0,2 млн. м тканей, 66,4 тыс. т цемента, 9,1 тыс. т пальмового масла, 2,2 тыс. т ядер пальмовых орехов, 1,0 тыс. т сигарет, 57,0 млн. кВт-ч электроэнергии. В 1970 г. вошла в строй спичечная ф-ка и з-д копченой рыбы, начато строительство с помощью КНР речной судовой верфи. Сбор (1969 г., тыс. т) маниока — 450, батата и ямс — 10, арахиса — 12, бананов — 30, фруктов — 30, овощей — 10. Производство экспортных культур (1969 г., тыс. т): сахарный тростник — 1030, кофе — 1,9, какао-бобы — 1,4. Поголовье скота (1969 г., тыс.) — ок. 145. Длина ж. д. — 947 км, автодорог (уточненные данные) — 8,3 тыс. км, в т. ч. асфальтированных — 310 км. Автопарк (1970 г.) — 11,1 тыс. машин. Грузооборот порта Пуэнт-Нуар — 2,8 млн. т. 2 аэропорта международного класса. В 1969 г. (млрд. афр. фр.) экспорт — 11,4, импорт — 20,3. Доля Франции в экспорте — 13,8%, др. стран ЭЭС — 45,0%, доля Франции в импорте — 57%. Гос. бюджет на 1970 г. — 18,1 млрд. афр. фр.

Важнейшие события и внешняя политика. В январе 1970 г. открыта первая военная школа, главной целью которой объявлена идеологическая подготовка командного состава; на предприятиях созданы эволюционные к-ты с правами контроля над деятельностью администрации. В мае создан Национальный к-т общего планирования. Национализованы все частные аэродромы, автодороги, паромы, мосты и бензозаправочные станции (апрель), сахарные з-ды (сентябрь), лесозаготовительное предприятие «Фуэ» (октябрь), з-д шпона паральской компании «Африбуа» (ноябрь). В декабре утверждены директивы по новой 5-летней программе. В ночь на 23 марта вооруженная группа во главе с сторонником быв. президента страны Ф. Юлу лейтенантом П. Кингангой захватила бразавильскую радиостанцию и объявила о свержении М. Нгуаби; выступление было подавлено за несколько часов. Чрезвычайный

съезд КПТ (30 марта — 1 апреля) распустил жандармерию, заменив ее народной милицией, и создал при ЦК КПТ «Чрезвычайную комиссию по расследованию преступлений против народа». В августе раскрыт новый антиправительственный заговор, возглавлявшийся быв. мин. общественных работ С. Бонго-Нуарра.

В апреле в НРК широко отмечалось 100-летие со дня рождения В. И. Ленина.

В марте 1970 г. делегация ЦК КПТ К. Э. Ндалла выезжала в КНР, партийно-правительственная делегация во главе с зам. пред. Гос. совета А. Раулем — в ГДР, КНДР и ДРВ, в апреле молодежная делегация — в КНДР, в июне партийно-правительственная делегация во главе с К. Э. Ндаллой — в СССР, в июле партийно-правительственная делегация во главе с А. Раулем — в КНР, в августе правительственная делегация — в КНДР, в ноябре делегация КПТ — в СРР, член ЦК КПТ М. Ндебека — в ГДР, военная делегация — в КНР. В НРК побывали мин. иностранных дел СРР К. Мэвеску (май), спец. представитель президента СФРЮ В. Попович (август) и др. В течение года установлены дипломатические отношения с ГДР, ВНР и КНДР. Подписаны: с СССР — соглашение о поставках в НРК самолетов, машин и оборудования, план культурного сотрудничества и др., с КНДР — культурное соглашение на 1970—71 гг. и др.

В ноябре и декабре А. Рауль выезжал во Францию; подписан ряд соглашений. Достигнута договоренность с рядом организаций ООН о выделении для НРК 1407,5 млн. афр. фр. для финансирования ряда проектов и о помощи в расширении лесозаготовительной промышленности, с МБРР — о помощи в финансировании работ по реконструкции ж. д. Бразавиль — Пуэнт-Нуар.

Партийно-правительственная делегация НРК во главе с А. Раулем выезжала в Судан, М. Нгуаби — в Габон, О. Иконга — в ДРК, делегация КПТ — в Гвинею (январь), А. Рауль и К. Э. Ндалла — в ОАР (февраль), О. Иконга — в Чад (апрель), военная делегация — в АНДР (сентябрь), К. Э. Ндалла — в Судан, мин. общественных работ и транспорта НРК Л. С. Гома — в ЦАР и Кению (ноябрь), М. Нгуаби — в ДРК и Камерун, делегация КПТ — в Гвинею (декабрь). В НРК приехали президент ЦАР Ж. Б. Бокасса (январь и июнь), президент Габона А. Б. Бонго (февраль), президент Чада Ф. Томбалбай (май), президент Мавритании М. Ульд Дадда (июнь), мин. иностранных дел Королевского правительства национального единства Камбоджи Сарин Чак (июль), правительственная делегация Чада (ноябрь). В течение года установлены дипломатические отношения с Мавританией и Суданом. В мае НРК признала Королевское правительство национального единства Камбодж. В июне подписан «манифест мира» с ДРК, после 2-летнего перерыва восстановлены дипломатические отношения и все виды связей. В течение года заключены соглашения: торговое и ряд др. — с Чадом, о воздушном сообщении — с Габоном и др.

Н. Пытнов.

КОРЕЯ

Общие сведения. Корея — страна, расположенная на Корейском п-ове и прилегающих к нему о-вах. Площадь — ок. 221 тыс. км². Население — св. 45 млн. чел., гл. обр. корейцы.

В 1945 г. Корея была освобождена Советской Армией от колониального гнета японского империализма. Но вследствие агрессивной политики империалистов США и реакционных кругов Юж. Кореи, вопреки международным решениям и воле корейского народа, она

оказалась расчлененной на две части по 38-й параллели. В мае 1948 г. при поддержке американских оккупационных властей в Юж. Корее было создано сепаратное правительство т. н. Корейской республики, отражающее интересы компрадорской буржуазии и помещиков; в августе 1948 г. в Сев. и Юж. Корее состоялись выборы в Верховное народное собрание (ВНС), в которых участвовало абсолютное большинство населения; 9 сентября 1948 г. ВНС провозгласило образование

Корейской Народно-Демократической Республики (КНДР). Империалисты США и их южнокорейские марионетки отказались признать КНДР. В 1950—53 гг. они попытались путем вооруженной агрессии ликвидировать демократические завоевания в сев. части страны, идущей по пути строительства социализма, но потерпели поражение. Борьбе корейского народа с интервентами большую помощь оказали СССР и др. социалистические страны, непосредственное участие в военных действиях приняли китайские народные добровольцы.

Правительство КНДР последовательно и неустанно борется за вывод всех иностранных войск из Юж. Кореи и воссоединение страны мирным демократическим путем силами самого корейского народа. В связи с обсуждением т. н. «корейского вопроса» на 25-й сессии ГА ООН правительство КНДР в меморандуме 17 сентября 1970 г. подчеркнуло, что оно неизменно придерживается курса на мирное объединение страны путем создания единого правительства в результате проведения всеобщих демократических выборов на Юге и на Севере без какого-либо иностранного вмешательства извне, т. к. объединение Кореи — внутреннее дело самого корейского народа.

КОРЕЙСКАЯ НАРОДНО-ДЕМОКРАТИЧЕСКАЯ РЕСПУБЛИКА (КНДР)

Общие сведения. КНДР — государство, расположенное в сев. части Корейского п-ова. Площадь — 121,2 тыс. км². Население — св. 14 млн. чел. Столица — Пхеньян (св. 1 млн. жит.).

Государственный строй. КНДР — социалистическое государство. Высший орган гос. власти — однопалатное Верховное народное собрание (ВНС), избираемое на 4 года, в период между сессиями — Президиум ВНС. Пред. Президиума ВНС — Цой Ен Ген. Высший исполнительный орган гос. власти — Кабинет министров, образуемый ВНС. Пред. Кабинета министров — Ким Ир Сен. Мин. иностранных дел — Хо Дам (с 13 июля 1970 г.; до этого — зам. пред. Кабинета министров Пак Сен Чер).

Политические партии, профсоюзы и др. общественные организации. Трудовая партия Кореи (ТПК). Осн. в 1945 г. (до 1946 г. называлась КП Кореи). Св. 1,8 млн. членов и кандидатов (1970 г.). Ген. секретарь ЦК — Ким Ир Сен. Демократическая партия. Осн. в 1945 г. Пред. — Кан Рян Ук. Партия Чендоге — Ченудан («Партия молодых друзей религии небесного пути»). Осн. в 1946 г. Пред. — Пак Син Док. Объединенные профсоюзы Кореи. Обр. в 1945 г. 2,2 млн. членов. Входит в ВФП. Пред. — Тен Чан Чер. Союз трудящихся сельского хозяйства Кореи. Обр. в 1965 г. на базе Крестьянского союза Кореи, осн. в 1946 г. 2,5 млн. членов. Пред. — Ли Рям Су. Союз социалистической трудовой молодежи Кореи. Созд. в 1946 г. Св. 2,8 млн. членов. Входит в ВФДМ. Пред. ЦК — Ким Си Хак. Союз демократических женщин Кореи. Осн. в 1945 г. Св. 2,7 млн. членов. Входит в МДФЖ. Общество корейско-советской дружбы. Осн. в 1945 г. Пред. центрального друления — Ли Ги Еп. Комитет мирного объединения Родины (осн. в 1961 г.) и др. Политические партии и общественные организации входят в Единый демократический отечественный фронт (ЕДОФ). Обр. в 1949 г. Ведущая сила ЕДОФ — ТПК.

Экономика. В 1970 г. успешно завершено выполнение 7-летнего плана развития народного хозяйства; КНДР превратилась в социалистическое индустриальное государство. В сентябре заработная плата рабо-

чих, ИТР и служащих увеличена в среднем на 31,5%. Реальные доходы крестьян возросли за семилетку в 1,8 раза.

Промышленность. Темпы роста промышленного производства за семилетку — 12,8% в год, объем производства возрос в 3,3 раза. На долю промышленности приходится 80% ВВП КНДР. За первые 10 месяцев 1970 г. по сравнению с соответствующим периодом 1969 г. добыто и произведено больше угля на 40%, железной руды — на 66%, грузовых автомобилей — на 50%, тракторов — на 74%, цемента — на 20%, химических удобрений — на 15%, тканей — на 18%. В 1970 г. освоен выпуск мощных бульдозеров, шагающих экскаваторов, грузовых автомобилей грузоподъемностью 25 т. Вошли в строй первые энергоблоки Тлукчанской ТЭЦ (июль). В 1970 г. СССР оказывал КНДР техническое содействие в строительстве 20 промышленных предприятий и объектов. В сентябре с СССР подписаны 2 соглашения об оказании технического содействия КНДР в строительстве еще 6 промышленных предприятий. С помощью СССР в КНДР создаются новые отрасли — нефтепереработка и производство алюминия. На стройках КНДР работают сотни советских специалистов, в 1970 г. 169 из них награждены орденами и медалями КНДР.

Сельское хозяйство. В 1970 г. продолжалось успешное осуществление технической революции в деревне — ирригации, механизации, электрификации и химизации. Производство зерна превысило уровень предыдущих лет на 408 тыс. т; сбор (млн. т) риса — 4,8, ячменя и пшеницы — ок. 2,4, картофеля — ок. 0,8. Площадь орошаемых земель под рисом — св. 650 тыс. га (ок. 1/3 всех пахотных земель); средняя урожайность риса на них — 4,7—4,8 т с га. На 1 га пашни вносятся св. 300 кг химических удобрений. Среднегодовой сбор зерна в 2 раза выше сбора в годы японского господства. Имелось ок. 30 тыс. тракторов (в пересчете на 15-силльные). В 1970 г. построено 70 птицефабрик. Завершилась полная электрификация сел. В последние годы отменен с.-х. натуральный налог, снижена плата за пользование ирригационными сооружениями и сельхозмашинами, повышены гос. закупочные цены на с.-х. продукты.

Транспорт. Длина ж. д. — св. 5 тыс. км. Электрифицировано св. 1 тыс. км. В 1970 г. завершена электрификация ж. д. Пхеньян — Чондда.

Внешняя торговля. КНДР ведет торговлю более чем с 70 странами. Основные торговые партнеры — социалистические страны (82,5% товарооборота КНДР, в т. ч. СССР — 48%).

Денежная единица — вона. По курсу Госбанка СССР на август 1971 г. 100 won = 74,93 руб.

Важнейшие события. В январе — мае 1970 г. в КНДР широко отмечалось 100-летие со дня рождения В. И. Ленина. В октябре отмечалось 25-летие ТПК. В ноябре состоялся 5-й съезд ТПК, принявший директивы 6-летнего плана развития народного хозяйства (1971—76 гг.). В том же месяце отмечалось 25-летие органа ЦК ТПК, газеты «Нодон синмун»; Президиум ВНС учредил день нечати, который будет проводиться 1 ноября в день основания «Нодон синмун».

Внешняя политика. В марте 1970 г. в Пхеньяне проходила 1-я сессия советско-корейской комиссии по сотрудничеству в области рыболовства. В апреле в СССР в юбилейных торжествах в связи со 100-летием со дня рождения В. И. Ленина участвовала партийно-правительственная делегация КНДР во главе с Цой Ен Геном; КНДР посетила советская военная делегация во главе с первым зам. министра обороны СССР М. В. Захаровым. В мае военная делегация КНДР во главе с нач. Ген. штаба О Дня У участвовала в праздновании в СССР 25-й годовщины победы советского

парада над фашистской Германией. В августе в праздновании 25-й годовщины освобождения Кореи от колониального гнета в КНДР участвовала партийно-правительственная делегация СССР во главе с К. Т. Мазуровым. В августе — сентябре в СССР находилась правительственная экономическая делегация КНДР во главе с зам. пред. Кабинета министров Тен Дюн Тхэком; подписано соглашение об экономическом сотрудничестве между СССР и КНДР.

Партийно-правительственная делегация КНДР во главе с членом Политического к-та ЦК ТПК, зам. пред. Кабинета министров Пак Сен Чером посетила КНР (июнь), партийно-правительственные делегации — Кубу (июль) и СРР (июль — август), военная делегация во главе с О Дин У (июль) и правительственная делегация во главе с Тен Дюн Тхэком (октябрь) — КНР; делегация ТПК во главе с членом Политического к-та ЦК ТПК Хан Ик Су участвовала в работе 10-го съезда Венгерской социалистической рабочей партии (ноябрь). В КНДР побывали премьер Гос. совета КНР Чжоу Энь-лай (апрель), делегация Народной палаты ГДР во главе с зам. пред. Гос. совета Г. Гёттигом и делегация Сейма ПНР (май); делегация Гос. совета СРР во главе с членом Исполкома и Постоянного президиума ЦК РКП Э. Боднаршем, профсоюзная делегация ВНР во главе с членом Политбюро ЦК ВСРП Ш. Гашпаром и военная делегация КНР во главе с членом Политбюро ЦК КПК, нач. Ген. штаба Хуан Юн-шэном (июнь), военная делегация СРР во главе с мин. вооруженных сил СРР И. Йонидз (июль), правительственная экономическая делегация НРБ во главе с членом Политбюро ЦК ВКП, зам. пред. Совета министров НРБ П. Кубадинским (октябрь), правительственная экономическая делегация ДРВ во главе с зам. премьер-министра ДРВ Нгуен Коном, подписавшим соглашения о предоставлении безвозмездной экономической и военной помощи Демократическому Вьетнаму и о взаимных поставках товаров и платежах на 1971 г. (ноябрь), и др. КНДР посетили также делегации КП Чили (май), КП Дании (июнь), КП Австрии (июль — август), Швейцарской партии труда (август), КП Греции (август — сентябрь), Социалистической партии Японии (сентябрь) и др.

Делегация во главе с мин. внешней торговли Ке Ын Тхе выезжала в САР (август). В КНДР приезжали правительственная делегация Сомали во главе с зам. пред. Верховного революционного совета М. Айнаше

(июнь), пред. Революционного совета Судана Дж. Нимейри, подписавший соглашение об экономическом, техническом и культурном содействии КНДР Судану, и парламентская делегация Мавритании (август) и др. Установлены консульские, торговые и культурные отношения с Чили (ноябрь).

ЮЖНАЯ КОРЕЯ

Общие сведения. Юж. Корея расположена в части Корейского полуострова южнее 37 параллели. Площадь 99,8 тыс. км². Население — ок. 31,5 млн. чел. (1 октября 1970 г.). Главный город — Сеул (ев. 5,5 млн. жит.).

Политическое положение. В 1970 г. власти продолжал находиться марionеточный режим — «гражданская» администрация во главе с Пан Чюн Хи, опирающаяся на американские войска, оккупировавшие Юж. Корею под видом т. н. «войск ООН». В основе гос. политики режима Пан Чюн Хи — антикоммунизм, курс на дальнейшую милитаризацию страны. Т. н. «антикоммунистическим законом» 1961 г. в стране запрещена всякая демократическая деятельность. В 1970 г. военные расходы составили 24% госбюджета; кроме того, США предоставили 140 млн. долл. «базовоюжной» военной помощи. В связи с решением США вывести с 1 июля 1971 г. 20 тыс. своих солдат и офицеров (из 60 тыс.) Сеулу обещана дополнительная военная помощь в 150 млн. долл.

В течение года проходила подготовка к очередным «парламентским» и «президентским» выборам. Пан Чюн Хи вновь был выдвинут кандидатом в «президенты» от правящей т. н. Демократической республиканской партии, представляющей интересы компрадорской буржуазии, военщины, помещиков и др. Кандидатом от оппозиционной Новой демократической партии («партия мир» из 175 в. н. ч.) Пан Чюн Хи («партия демократии») был выдвинут Ким Тэ Чон Хи, выступивший за установление контактов между Югом и Севером страны, за вывод южнокорейских войск из Юж. Вьетнама и т. п. Готовясь к «выборам», Пан Чюн Хи реорганизовал правящую сеульскую верхушку: «премьер-министр» Тен Ир Квон получил еще пост советника «президента», был удален ряд «министров», и активной политической деятельности возращен ряд старых правых деятелей.

Экономика. Экономическая помощь Юж. Корее в разных формах составила в 1945—70 гг. ев. 5,3 млрд. долл. Увеличилась зависимость южнокорейской экономики от иностранного капитала. В 80-е годы среднегодовой прирост ВНП — ок. 10%. В с. х.-ве занято ев. 60% самодельного населения, однако в 1970 г. Юж. Корея обеспечивала себя продуктами питания лишь на 82%. Импорт — пшеницы — 1,3 млн. т, риса — 0,5 млн. т. В промышленности выделяет капиталы США, Япония, ФРГ, Франция, Италия и др. (в 1970 г. — 580 млн. долл.). Число полностью безработных составляло ок. 400 тыс. Продолжался планомерный экспорт южнокорейских рабочих в др. страны. Национальный доход на душу населения в 5 раз меньше, чем в Японии (значительно уступающей США и ведущим капиталистическим государствам Европы). В 1970 г. экспорт — 1004 млн. долл. (ев. 20%), импорт — 25% от экспорта (ев. 10%). Поставки для американских и южнокорейских войск во Вьетнаме. Доля США в импорте — ок. 30%. Дефицит торгового баланса — 933 млн. долл., внешний долг в 1971 г. — 1431 млн. долл.

Денежная единица — вона. 1 доллар США = 305 вонам (ноябрь 1969 г.).

П. Борисов.

КОСТА-РИКА

(Республика Коста-Рика)

Общие сведения. Коста-Рика — государство в Центр. Америке. Площадь — 50,9 тыс. км². Население — 1685 тыс. чел. (оценка на середину 1969 г.); 97,6% — кроеды и метисы. Столица — Сан-Хосе (203 тыс. чел.). Гос. язык — испанский.

Государственный строй. Глава государства и правительства — президент, избираемый на 4 года; с 8 мая 1970 — Х. Фигерес Феррер. Высший законодательный орган — Законодательная ассамблея (57 деп.), избираемая на 4 года.

Политические партии и профсоюзы. Партия Национальное освобождение (ПНО). Осн. в 1945 г. Правящая. 32 места в парламенте. Пред. — Х. Фигерес Феррер. Партия Национальный союз (ПНС). Осн. в 1947 г. Лидер — О. Улате-Бланко. Национально-реpublicанская партия (НРП). Осн. в 1901 г. Лидер — Р. Кальдерон Гуардиа. Партия Гражданско-революционный союз (ПГРС). Лидер — Ф. Маршалл Хименес. Христианско-

демократическая партия (ХДП). Лидер — Х. Монхе Самора. Партия Социалистическое действие (ПСД). Осн. в 1969 г. По ряду вопросов выступает в союзе с ПНА. Лидер — М. Агилус Арельяно. Партия Народный авангард Коста-Рики (ПНА). Осн. в 1931 г. До 1943 г. называлась Коммунистической партией. В 1948 г. запрещена, с 1950 г. действует легально. Ген. секретарь — М. Мора Вальверде.

Во всеобщая конфедерация коста-риканских трудящихся. Созд. в 1952 г. Входит в ВОП. Коста-риканская конфедерация трудящихся демократов. Созд. в 1943 г. Входит в ОРИТ и МКСП.

Экономика. Доля в ВНП сельского и лесного х-ва: рыболовства — 26%, пром-сти (включая стр-во) — 17%. В 1969 г. ВНП в текущих ценах — 5,5 млрд. колонов. Сбор (тыс. т): бананы — 1200, кофе — 84, рис (неочищенный) — 92, кукуруза — 74, какао — 5, табак — 2. Поголовье (тыс.) кр. рог. скота — 1546, сви-

ней — 93. Производство (тыс. т) говядины и телятины — 41, свинины — 8, молока — 164. Производство электроэнергии — 920 тыс. кВт-ч, сахара — 140 тыс. т, переработано 300 тыс. т сырой нефти.

Протяженность дорожной сети — ок. 19 тыс. км, в т. ч. автострад с твердым покрытием — св. 1 тыс. км, жел. дорог — 1286 км. На 1 января 1969 г. насчитывалось 44 тыс. автомобилей, в т. ч. 23 тыс. легковых.

В 1969 г. (в млн. колонов) экспорт — 1283,1, в т. ч. бананы — 378,5, кофе — 369,9, какао — 46,8; импорт — 1624,0. Доля США (в %) в экспорте — 46,3, в импорте — 37,7; ФРГ, соответственно, — 6,1 и 7,7; ЦАОР — 21,2 и 22,8. В августе 1970 г. парламентом одобрил «Протокол Сан-Хосе», предусматривающий повышение таможенных пошлин на некоторые группы товаров, ввозимые из стран — членов ЦАОР.

Денежная единица — колон. 6,62 колона = 1 долл. США. На ноябрь 1970 г. золотовалютные резервы — 14,8 млн. долл. Гос. долг в июне 1970 г. — 1556 млн. колонов, в т. ч., по данным МБРР, внешний долг — 162 млн. долл.

А. В.

Важнейшие события в внешней политике. В результате президентских и парламентских выборов 1 февраля 1970 г. победу одержала ПНО; ее кандидат Х. Фигерес Феррер стал президентом, набрав 52% голосов. В парламенте ПНО получила 32 места. Блок партий Национальное объединение, выдвинувший кандидатом бывшего президента М. Эчаиди Хименеса, потерпел поражение (22 места в парламенте). Деятели ПНА, балло-

тировавшиеся в парламент от ПСД (2 места), получили 7% голосов избирателей. Ген. секретарь ПНА М. Мора Вальверде стал депутатом Законодательной ассамблеи.

В 1970 г. обострились отношения правительства Коста-Рики с рядом иностранных компаний («АЛКОА», «Юнайтед Фрут», «Нозери рейлэйз»). В апреле безуспешно завершились переговоры между спец. парламентской комиссией и «АЛКОА», которая отказалась принять предложенные правительством 25 поправок в контракт. Попытки правительства и некоторых членов парламента добиться заключения контракта с «АЛКОА» встретили оппозицию большого числа депутатов. Однако в августе этот контракт, одобренный президентом, был принят Законодательной ассамблеей (41 голос против 11).

Коста-Рика в сентябре подтвердила свое решение оставаться лишь наблюдателем в ЦАСО и не участвовать в каких-либо военных действиях и маневрах в рамках этой организации. Правительство стремилось к ослаблению зависимости от США и к установлению тесных отношений с соц. странами.

26 июня в Москве подписано торговое соглашение с Коста-Рикой, в ноябре одобренное Законодательной ассамблеей. 27 декабря достигнуто соглашение об оформлении дип. отношений с СССР на уровне посольств. 14 мая установлены дип. отношения с ВНР, 23 июля — с СРР. В декабре президент высказался за невмешательство во внутренние дела Кубы, но против восстановления в настоящее время дип. отношений.

Е. Лапшев.

КУБА

(Республика Куба)

Общие сведения. Куба — государство в Вест-Индии; расположено на о-вах Куба, Пинос и ок. 1600 небольших островках и рифах. Площадь — 110 922 км². Население (по данным переписи 1970 г.) — 8553 тыс. чел. Столица — Гавана (1755 тыс. чел.). Гос. язык — испанский.

Государственный строй. Куба — государство, строящее социализм. Высший орган власти — Совет Министров, обладающий в соответствии с Основным законом 1959 г. законодательными полномочиями. Глава государства — президент; с июля 1959 г. — О. Дортикос Торрадо. Премьер-министр Революционно-го правительства — Ф. Кастро Рус (с февраля 1959 г.). Министр иностранных дел — Р. Роа Гарсия.

Политические партии, профессиональные союзы и др. общественные организации. Коммунистическая партия Кубы (КПК). В 1961 г. «Движение 26 июля», Народно-социалистическая (коммунистическая) партия и «Революционный директорат 13 марта» создали Объединенные революционные организации (ОРО). В 1962 г. ОРО были преобразованы в Единую партию социалистической революции, которая с октября 1965 г. переименована в Коммунистическую партию Кубы. Насчитывает св. 100 тыс. членов (конец 1970 г.). Первый секретарь ЦК — Ф. Кастро Рус. Союз молодых коммунистов (СМК). Объединяет ок. 135 тыс. членов (конец 1970 г.). Первый секретарь Нац. комитета — Х. Кромбет. Профцентр трудящихся Кубы (ПТК) насчитывает 1,8 млн. членов (конец 1970 г.). Первый секретарь Нац. исполкома — Э. Рамос Латур. Комитеты защиты революции (КЗР). Основанные в 1960 г. для борьбы с контрреволюцией, сейчас являются самой массовой общественной организацией Кубы (ок. 3,2 млн. членов). Участвуют в охране общественного порядка, оказывают помощь органам власти в вопросах просвещения, санитарии и гигиены, в проведении разного рода массовых кампаний и т. д. Пред. Нац. руководства —

Л. Гонсалес Мартурелос. Федерация кубинских женщин. Объединяет 1,3 млн. членов. Пред. — В. Эспин де Кастро. Национальная ассоциация мелких земледельцев (АНАП). Осн. в 1961 г. Объединяет 227 тыс. крестьянских хозяйств в различного вида организациях взаимопомощи (1970 г.). Пред. — Х. Рамирес Крус.

Экономика. В сафру 1969/70 г. произведено более 8,5 млн. т сахара-сырца (высший уровень производства в 1952 г. — 7298 тыс. т), в т. ч. (млн. т) в пров. Орьенте — 2,3, Камагуэй — 2,17, Лас-Вильяс — 2,0, Матакас — 1,0. Производство в 1970 г.: цитрусовых — 200 тыс. т, меда — ок. 5 тыс. т, яиц — 1,4 млрд. шт. С помощью советских и болгарских специалистов ведется широкое гидротехническое стр-во. В 1970 г. общий объем всех водохранилищ Кубы составил 1762 млн. м³ по сравнению с 28 млн. м³ в 1958 г. На начало 1970 г. в гос. секторе экономики было занято ок. 1895 тыс. чел., в т. ч. (тыс. чел.) в с. х-ве — 543, пром-сти — 416, на транспорте — 155, в стр-ве — 150 и сфере обслуживания — 630. Морской торговый флот насчитывал 51 судно; его тоннаж — 431 тыс. дедвейт (в 1959 г. 14 судов грузоподъемностью 58 тыс. дедвейт т). В октябре в Гавану прибыл первый из трех танкеров, строящихся в СССР по заказу Кубы, грузоподъемностью 16,3 тыс. дедвейт т. Тоннаж рыболовных судов с металлическим корпусом — 84 тыс. т (56,8 тыс. т в 1969 г.). Протяженность ж.-д. сети — 14 490 км; грузооборот ж. д. (1969 г.) — 1485 млн. т-км. В июле 1970 г. в г. Баракоа (пров. Орьенте) открыт аэропорт для обслуживания новой авиалинии Баракоа — Маиси.

6—8 сентября 1970 г. на Кубе впервые после победы революции проведена перепись населения и жилищного фонда. По предварительным данным, из общей численности населения 8 553 395 человек мужчин — 51,2%, женщин — 48,8%; в возрасте до 16 лет — 40,3%, от 17 до 64 лет — 54%. 60,5% населения проживает в городах.

Достигнуты значительные успехи в развитии науки, просвещения и здравоохранения. В 1970/71 уч. году в школах обучалось 2262,6 тыс. детей (818,9 тыс. в 1957/58 уч. г.). В 1965—70 гг. подготовлено 7,8 тыс. преподавателей начальных школ. Ежегодно на нужды просвещения выделяется свыше 300 млн. песо. В 1959—1970 годы на Кубе подготовлено св. 5,5 тыс. врачей и 28,3 тыс. чел. среднего медицинского персонала.

В 1970 г. успешно развивались внешнеэкономические связи. В январе подписано советско-кубинское соглашение об оказании Кубе технического содействия в строительстве наземной станции телефонной радиосвязи и телеграфной многоканальной связи через искусственные спутники Земли; в феврале заключены контракты на поставку в 1970—71 гг. на Кубу с.-х. продукции из Чили на сумму в 11 млн. долл.; в апреле заключено долгосрочное соглашение о поставках кубинского сахара в ГДР в 1971—75 гг. и продлено до конца 1972 г. торговое соглашение с Испанией; в декабре создана межправительственная советско-кубинская комиссия по экономическому и научно-техническому сотрудничеству. Внешнеторговые организации Кубы приняли участие в международных ярмарках и выставках в Лейпциге, Брно, Пловдиве, Алжире, Гетеборге, Тулузе (впервые). Куба продолжала участвовать в работе международных экономических организаций. В 1970 г. Кубу посетили с официальными визитами исполнительный секретарь ЭКЛА К. Кинтана, ген. директор ФАО А. Х. Бозрма и директор ФАО для стран Лат. Америки Х. Ф. Ириарт, исполнительный директор международной организации по сахару Э. Джонс-Парри. В сентябре в Гаване состоялся 1-й научный симпозиум международной федерации подводных исследований с участием 100 делегатов из 19 стран.

Денежная единица — кубинское песо. По курсу Госбанка СССР 1 кубин. песо = 90 коп.

Э. Чурагулов.

Важнейшие события и внешняя политика. Трудности экономич. стр-ва более остро поставили вопрос о необходимости совершенствования методов хозяйственной деятельности. Ф. Кастро в ряде выступлений призывал повысить уровень партийной работы, улучшить планирование и организацию труда, более активно привлекать трудящихся, общественные организации и в первую очередь профсоюзы к решению экономических проблем. В августе 1970 г. Политбюро ЦК КПК провело общенациональное совещание руководящих партийных кадров с участием руководителей общественных организаций, на котором были рассмотрены вопросы улучшения работы партий и общественных организаций. Были предприняты меры по укреплению партийного и гос. аппарата и совершенствованию его работы. В частности, в крупнейшую провинцию Орьенте были направлены для работы

два члена Политбюро — Х. Альмейда и А. Харт. Произошла смена министров — просвещения, внутренней торговли, сахарной промышленности, легкой промышленности. Создано новое министерство по делам торгового флота и портов. Система «командных пунктов» в с.-х-ве была реорганизована и руководство этой отраслью перешло воссозданному Национальному институту аграрной реформы. В результате всеародного обсуждения разработаны меры по укреплению трудовой дисциплины, повышению производительности труда, лучшей организации производства.

Подготовка ленинского юбилея была объявлена главным направлением политико-массовой работы. Опубликовано большое количество ленинских материалов. Ленинскому юбилею было посвящено специальное социалистическое соревнование трудящихся. На общенациональном торжественном заседании 22 апреля в Гаване, посвященном 100-летию со дня рождения В. И. Ленина, с большой речью выступил Ф. Кастро.

Успешно развивались отношения с социалистическими странами. Делегация Кубы во главе с президентом О. Дортикосом приняла участие в праздновании ленинского юбилея в Москве. В октябре член Политбюро ЦК КПК, зам. премьер-министра и министр Революционных вооруженных сил Р. Кастро и член Политбюро ЦК КПК, зам. министра Революционных вооруженных сил Р. Вальдес посетили СССР. Член секретариата ЦК КПК, министр К. Р. Родригес дважды — в январе и декабре — приезжал в Москву. На Кубе в июле — августе побывала советская делегация во главе с секретарем ЦК КПСС К. Ф. Катусевым, принявшая участие в праздновании 17-й годовщины Дня национального восстания. В марте состоялась поездка на Кубу министра геологии СССР А. В. Сидоренко. В мае, августе и декабре состоялись визиты советских военных кораблей в порты Кубы. В июле Кубу посетил первый секретарь ЦК ВКП, пред. Совета Министров НРБ Т. Живков.

Значительно окрепли позиции Кубы в Лат. Америке. В ноябре 1970 г. восстановлены дипломатические, консульские и торговые отношения с Чили. Продолжали развиваться торгово-экономические отношения с капиталистич. странами — Японией, Францией, Великобританией, Италией, Канадой и др. — несмотря на противодействие США. Правительство Кубы признало правительство Камбоджи во главе с принцем Н. Сиануком. В августе был создан «Кубинский комитет солидарности с Вьетнамом, Камбоджей и Лаосом». В июле — сентябре состоялся визит на Кубу делегации Лаоса. Кубинская делегация во главе с министром иностранных дел Р. Роа участвовала в работе Конференции глав государств и правительств неприсоединившихся стран в Лусаке (сентябрь).

О. Дарусенков.

КУВЕЙТ

Общие сведения. Кувейт — государство на сев.-зап. берегу Персидского залива. Площадь — 20,7 тыс. км² (включая часть Нейтральной зоны). Население — 732,2 тыс. чел. (1970 г.), гл. обр. арабы (лишь св. 250 тыс. чел. — коренные жители Кувейта). Господствующая религия — ислам. Офис. язык — арабский. Столица — Эль-Кувейт (250 тыс. жит., 1970 г.).

Государственный строй. Кувейт — наследственная монархия эмиров ас-Сабах. Глава государства — эмир Сабах ас-Салем ас-Сабах (с 1965 г.); эмир утверждает законы и обладает всей полнотой исполнительной власти, осуществляемой с помощью Совета министров (пред. — шейх Дж. аль-Ахмад ас-Сабах, мин. иност-

ранных дел — шейх С. аль-Ахмад ас-Сабах). Законодательный орган — Национальное собрание (50 депутатов). Политические партии запрещены.

Экономика. Кувейт занимает одно из первых мест в капиталистическом мире по разведенным запасам нефти (9,4 млрд. т в 1969 г.) и по ее добыче (139,4 млн. т в 1969 г., не считая 50% нефти, добытой в Нейтральной зоне, — ок. 12 млн. т). Нефть дает 81% ВВП. Предприятия, принадлежащие англо-американской компании «Кувейт Ойл», добыли в 1969 г. 92,9% нефти, японской «Арабиен Ойл» — 5,8%, американской «Американ Индепендент Ойл» — 1,3%. Национальная нефтяная компания Кувейта (60% акций у правитель-

ства, 40% — у частного капитала) владеет местными средствами распределения нефтепродуктов, начала разведку, добычу и экспорт нефти. В 1970 г. доходы от нефти — 830 млн. долл. (97% всех доходов). Мощность нефтеперерабатывающих заводов — св. 20 млн. т в год. На попутном газе работает комбинат химических удобрений (один из крупнейших на Бл. Востоке); в 1969 г. его продукция — 220 тыс. т. Работает также крупнейшая в мире установка по опреснению морской воды; французская компания «Альстом» строит еще 5 установок мощностью 100 млн. л. Мощность электростанций — 563 тыс. квт. Длина шоссе — св. 600 км, 2 ж. д. — ок. 100 км, автопарк — 136,9 тыс. машин (декабрь 1969 г.). В 1969 г. (млн. кувейтских динаров) экспорт и реэкспорт (исключая нефть и нефтепродукты) — 23,4, импорт — 230,8. Доходы правительства от экспорта нефти в 1969 г. — 840 млн. долл. Гос. бюджет на 1970/71 г. (млн. кувейтских динаров; в скобках — в 1969/70 г.) по расходам — 241,9 (232,0), по доходам — 319,4 (302,5). Жизненный уровень в Кувейте — самый высокий на Бл. и Ср. Востоке. В Кувейте действует «Фонд развития арабских стран» (предоставил безвозмездную помощь и льготные кредиты ОАР, АНДР, Иордании, Марокко и ЙАР). В 1970 г. помощь Кувейта др. арабским странам — 227 млн. долл. (в 1969 г. ОАР и Иордании выделено 135 млн. ф. ст.; в сентябре 1970 г. Кувейт заморозил ежегодную помощь Иордании в связи с вооруженными столкновениями между jordанской армией и палестинскими партизанами).

Денежная единица — кувейтский динар = 1,17 ф. ст.

Важнейшие события и внешняя политика. В январе 1970 г. состоялись выборы в Национальное собрание. В феврале реорганизовано правительство; в том же месяце подписан декрет об амнистии.

ЛАОС

Общие сведения. Лаос — государство в Ю.-В. Азии, на п-ове Индокитай. Площадь — 236,8 тыс. км². Население — 3 млн. чел. (1970 г., оценка ООН). Гос. религия — буддизм. Гос. язык — лаосский. Столица — Вьентьян (140 тыс. жит.), королевская резиденция — Луанг-Прабанг (20 тыс. жит.).

Государственный строй. Глава государства — король (с 1959 г. — Саванг Ваттхапа). Высший законодательный орган — Национальное собрание (НС, 59 депутатов), избираемое на 5 лет. Королевский совет — промежуточное звено между НС и королем (12 членов, назначаемых королем: 6 — по его выбору, 6 — по рекомендации НС). Королевский совет и НС образуют Национальный конгресс. Премьер-министра назначает король и утверждает НС. Состав Совета министров одобряет НС и утверждает король. Премьер-министр — принц Суванна Фума (с 1960 г.; с 1962 г. — глава коалиционного правительства; 1 января 1967 г. в зоне, контролируемой правой группировкой и сторонниками Суванна Фумы, были проведены выборы; патристические силы не признают созданного в результате этих выборов НС и сформированного Суванна Фумой правительства).

Политические партии и общественные организации. Патристический фронт Лаоса (Нео Лао Хаксат). Созд. в 1956 г. Массовая патристическая организация. Выражает интересы широких слоев населения. Пред. — принц Суфанувонг. Национальный союз Лаоса. Созд. в 1947 г. Программа основывается на религиозных догмах буддизма. Объединяет часть интеллигенции и мелкой буржуазии. Пред. — Б. Суваннавонг. Демократическая

В июне С. аль-Ахмад ас-Сабах заявил, что если США будут продолжать оказывать военную помощь Израилю, то Кувейт присоединится к странам, проводящим антиамериканский курс; печать призвала арабские страны к бойкоту интересов США в арабском мире, если они не прекратят оказание помощи Израилю.

Кувейт продолжал активно участвовать в деятельности по созданию Федерации арабских княжеств Персидского залива: мин. обороны Кувейта выезжал в Ирак (февраль) и в Великобританию (декабрь); в Кувейте побывали пред. Гос. совета Бахрейна (апрель), правитель княжества Абу-Даби (май) и др.

В феврале Кувейт снова выступил посредником в ирано-иракском конфликте из-за границы по р. Шатт-эль-Араб.

С. аль-Ахмад ас-Сабах посетил Мавританию (октябрь), зам. мин. иностранных дел — Японию, Индию и Пакистан (апрель). В Кувейт приезжали: зам. мин. иностранных дел Индии (январь), мин. экономики и внешней торговли и мин. промышленности, нефти и минеральных ресурсов ОАР (март), парламентский зам. мин. иностранных дел и по делам Содружества наций Великобритании (апрель), вице-президент Ирака и мин. образования АНДР (май), министры иностранных дел ЛАР и Ливана (июнь), специальный представитель мин. иностранных дел Великобритании (август), мин. финансов Цейлона (сентябрь) и др. Установлены дипломатические отношения с Нигерией (январь), Мавританией и Чадом (март), Цейлоном (октябрь). Заключены соглашения: торговое — с Ливаном (сентябрь), культурное — с Индией (ноябрь).

В феврале в Кувейте находилась торговая делегация СРР. В октябре в Москве подписано нефтяное соглашение между СССР и Кувейтом.

А. Еришов.

партия. Созд. в 1947 г. Буржуазная партия (действует гл. обр. в провинции Саваннакет). Комитет за мир, нейтралитет, национальное согласие и единство. Созд. в 1960 г. С 1963 г. не действует. Пред. — Ф. Фонгсаван. Партия Объединение народа Лаоса. Созд. в 1958 г. Объединяет часть придворной аристократии, помещиков, высшего чиновничества и духовенства. Выступает за проведение проамериканского курса. Пред. — Ф. Сананнок. Комитет защиты национальных интересов (КЗНИ). Созд. в 1958 г. Объединяет часть высшего офицерства, чиновников и дипломатов. Придерживается крайне правой ориентации, поддерживает политику США. В руководство входит генерал У. Раттикум. Молодежная партия. Созд. в 1965 г. В нее вошла часть членов КЗНИ. Лидер — С. На Чампассак.

Экономика. Под рисом — 960 тыс. га; сбор в 1969 г. (932 тыс. т) позволил значительно сократить ввоз риса из Таиланда. Сбор (тыс. т): кукурузы — 23 (1969 г.), кофе — 3,5 (1967 г.), табака — 4 (1969 г.). Выращиваются также батат, олипный мак и др. Поголовье (1966 г., тыс.): крупного рогатого скота — 345, свиней — 877. Заготовки деловой древесины (1968 г.) — 65 тыс. м³. В 1969 г. произведено 490 т оловянного концентрата, 21 млн. квт-ч электроэнергии. Длина автодорог (км) — 2027 (1967 г.), в т. ч. с твердым покрытием — 500. Автопарк (1969 г., тыс.): легковых — 10,6, грузовых — 3,4. В 1968 г. (млрд. кин) импорт — 12,8, экспорт — 1,6. В 1969/70 г. дефицит бюджета — 3,8 млрд. кин. Дефицит бюджета и внешнеторгового баланса покрывается за счет иностранной (гл. обр.

США) помощи (в 1969/70 г. — 90 млн. долл. без военной). Курс кшпа стабилизируется за счет фонда, созданного Великобританией, Австралией, США, Францией и Японией. В сентябре подписано соглашение с ФРГ о финансовом и технической помощи Лаосу.

Д е н е ж н а я е д и н и ц а — кшп. 1 доллар США = 240 кшпа.

Важнейшие события и внешняя политика. В 1970 г. соглашения 1961—62 гг. между тремя лаосскими политическими группировками и Декларация 1962 г. о нейтралитете Лаоса по-прежнему не выполнялись из-за ироисков внутренней реакции и расширявшегося вмешательства США в дела Лаоса (6 марта президент США Р. Никсон еще раз признал факт этого вмешательства). Самолеты американских ВВС оказывали бомбовую поддержку операциям войск правых. В мае американские части вели с территории Юж. Вьетнама «кратковременные, единичные операции» на территории Лаоса. Расходы США на «секретную войну» в Лаосе — ок. 200 млн. долл. в год. В начале года части Народной армии освобождения сорвали начатую правыми в сентябре 1969 г. наступательную операцию «Ку Клет» и к концу февраля полностью освободили Долину Кувшинов, города Сиенкуанг, Мьонгсуй и Фукут; в конце мая патристические силы начали успешные боевые действия в юж. Лаосе, в начале июня атаковали г. Сараван, в августе отразили попытку правых захватить г. Мьонгсуй, в сентябре сорвали операцию правых против Долины Кувшинов; в конце октября — начале ноября развернули бой с армией правых в провинции Саваннакет. Авиация США продолжала во все возрастающих масштабах налеты на р-ны, находящиеся под контролем Нео Лао Хаксат (особенно ожесточенным бомбардировкам подвергались Долина Кувшинов и р-н Сиенкуанга), — только в январе совершено ок. 15 тыс. самолетовылетов; все шире использовались бомбардировщики Б-52.

ЛЕСОТО

(К о р о л е в с т в о Л е с о т о)

Лесото — государство в Юж. Африке в составе Содружества, возглавляемого Великобританией. Площадь — 30,3 тыс. км². Население — более 1 млн. чел. (1970 г.), из них 99,5% — африканцы, гл. обр. басуто. Столица — Масеру (18 тыс. чел.). Офиц. язык — английский и сесуто.

Согласно конституции, глава государства — король (Мошеш II). Законодательная власть принадлежит королю и парламенту, состоящему из сената (22 вождя племени и 11 назначаемых королем членом) и нац. ассамблеи (60 членом), избираемой на 5 лет. После поражения правящей Национальной партии на всеобщих выборах 27 янв. 1970 г. премьер-министр Л. Джонатан ввел чрезвычайное положение, аннулировал результаты выборов и приостановил действие конституции.

Н а ц и о н а л ь н а я п а р т и я. Представляет интересы наиболее реакционных вождей и католической церкви. Лидер — Л. Джонатан. Партия консерв. Выступает за ликвидацию экономич. и политич. зависимости от ЮАР. Лидер — Н. Мокехе. М а р е м а т л у ф р и д о м п а р т и я. Партия сторонников Мошеши II. Лидер — Т. Мохалеро. К о м м у н и с т и ч е с к а я п а р т и я Л е с о т о. Ген. секретарь — Дж. Кена.

Лесото находится в экономической зависимости от ЮАР, с которой она связана общим валютным и таможенным соглашением. В 1969 г. на шахтах и фермах ЮАР работало более 200 тыс. басуто. Гл. отрасль с. х-ва — скотоводство. Поголовье в 1967 г. (тыс.) кр. рог.

6 марта ЦК Нео Лао Хаксат выдвинул программу из 5 пунктов, направленную на восстановление мира и единства в стране и предусматривающую немедленное и безоговорочное прекращение США агрессии против Лаоса и вмешательства в его дела; проведение Лаосом политики мира и нейтралитета; проведение в Лаосе всеобщих выборов и создание демократического правительства национального единства; проведение консультативного совещания между заинтересованными лаосскими сторонами для урегулирования всех дел Лаоса и сформирования временного коалиционного правительства; объединение Лаоса на основе консультаций между лаосскими сторонами. 9 месяцев велись переговоры между специальным посланником принца Суфанувонга и Суванна Фумой, до конца 1970 г. договоренность не была достигнута.

В 1970 г., как и прежде, СССР решительно поддерживал борьбу лаосского народа. В Заявлении ТАСС, опубликованном 1 марта, в письме А. Н. Косыгина, направленном 13 марта Р. Никсону, в телеграмме А. Н. Косыгина участникам Совещания представителей народов Индокитая, состоявшегося 24—25 апреля, в телеграмме Л. И. Брежнева Международной конференции в поддержку борьбы лаосского народа против американской агрессии, проходившей 19—22 мая в Каире, выражено решительное осуждение агрессии США в Индокитае и усиления варварских бомбардировок лаосской территории и др. агрессивных актов в Лаосе, требование прекращения вмешательства США в дела лаосского народа, полного и безусловного вывода войск США и их союзников из всех стран Индокитая, уважения национальных прав народов этих стран и предоставления им возможности самим решать свою судьбу. В апреле делегация Нео Лао Хаксат участвовала в СССР в праздновании 100-летия со дня рождения В. И. Ленина.

В. Кожевников.

скота — 375,7, овец — 1526,4, коз — 890,6. В 1968 г. экспорт — 4,2 млн. рэндов, импорт — 34,1 млн. рэндов. В 1969/70 фин. году доходы — 5864 тыс. рэндов, расходы — 11413,5 тыс. рэндов. Дефицит покрыт за счет дотаций Великобритании. Д е н е ж н а я е д и н и ц а — рэнд ЮАР, равный 1,4 доллара США.

27 января 1970 г. состоялись всеобщие парламентские выборы. Правящей Национальной партии противостоял блок оппозиционных партий — Партия конгресса (ПК) и Марематлу фридом парти, выступавших против экономич. и политич. зависимости страны от ЮАР. Впервые в выборах приняли участие коммунисты. Согласно официально объявленным результатам выборов, ПК получила большинство мест в парламенте (36). 30 января Джонатан неожиданно объявил о введении чрезвычайного положения. Члены оппозиции подверглись репрессиям. Была запрещена КП Лесото. В апреле был вынужден выехать из страны король Мошеш II.

После гос. переворота Великобритания отказала Лесото в фин. помощи и в признании нового режима. В острой внутриполитической обстановке Джонатан был вынужден начать переговоры с оппозицией о создании временного многопартийного правительства и проведении новых выборов. Однако эти переговоры были приостановлены после того, как новое консервативное правительство Великобритании признало режим Джонатана, возобновив финансовую помощь Лесото. 4 декабря из Нидерландов в Масеру вернулся Мошеш II и 5 декабря снова принес королевскую присягу.

Л. Рывов.

ЛИБЕРИЯ

Общие сведения. Либерия — государство в Зап. Африке. Площадь — 111,43 тыс. км². Население — 1,4 млн. чел. 1% населения — американо-либерийцы, потомки негров — выходцев из США, находятся в привилегированном положении. Офф. язык — английский. Столица — Монровия (100 тыс. жит.).

Государственный строй. Глава государства и правительства — президент, избираемый на 8 лет (каждый повторный срок — на 4 года; с 23 июля 1971 г. — У. Толберт; до этого с 1943 г. — У. Ш. Табмен, скончался 23 июля 1971 г.). Законодательную власть осуществляет Законодательное собрание, состоящее из палаты представителей (52 депутата, избираемых на 4 года) и сената (18 сенаторов, избираемых на 6 лет).

Политические партии и профсоюзы. Единственная в стране Партия истинных вигов. У власти с 1878 г. До 23 июля 1971 г. лидером был У. Ш. Табмен. Крупнейшее проф. объединение — Конгресс производителей профсоюзов (осн. в 1960 г.) — находится под контролем правительства.

Экономика. Основа экономики — экспорт железной руды (в 1969 г. — 22,8 млн. т, 70% стоимости экспорта) и каучука (в 1969 г. — 65,8 тыс. т, 20% стоимости экспорта); последние 2 года благодаря высоким мировым ценам на железную руду и каучук экономическое положение страны было благоприятным, рост ВВП — 11% в год. В 1970 г. добыча железной руды — 24,5 млн. т. В горнодобывающей промышленности действуют компании США, ФРГ и Швеции, возрастает проникновение японского капитала. В 1969 г. производство натурального каучука возросло по сравнению с 1968 г. на 4,6%; в 1970 г. оно составило 71,7 тыс. т (оценка). В 1970 г. добыча алмазов — 0,6 млн. каратов (в 1969 г. — 0,7 млн.). В 1970 г. 3 компаниями США предоставлены концессии на добычу нефти. В с. х-ве занято 80% самодеятельного населения. Продолжался курс на диверсификацию с. х-ва. Несмотря на меры по увеличению производства риса (основной продовольственной куль-

туры), продовольствия не хватает. На импорт риса ежегодно расходуется ок. 8 млн. долл. В 1970 г. импорт риса — 40 тыс. т. Производство пальмового масла — ок. 13 тыс. т в год. Выращиваются кофе и какао. В 1969 г. улов рыбы — 15 тыс. т (50% экспортируется). Длина ж. д. — 432 км (они построены для вывоза железной руды и для перевозок пассажиров не используются), автодорог — ок. 3,2 тыс. км. По официальной статистике, Либерия — первая морская держава капиталистического мира (благодаря самым низким регистрационным ставкам и налогам на суда иностранные судовладельцы пользуются либерийским «флагом удобства»). В 1969 г. (млн. долл.) экспорт — 195,9, импорт — 114,6 (по сравнению с 1968 г. рост соответственно на 15,9% и 5,6%). В 1969 г. гос. расходы возросли на 3,1%, доходы — на 19,3%; положительное сальдо бюджета — 5,7 млн. долл. Бюджет на 1970 г. сбалансирован в 65,2 млн. долл. Платежи по погашению внешнего долга составляют 25—30% поступлений из внутренних источников. В 1970 г. помощь США — 4,6 млн. долл.

Денежная единица — либерийский доллар = доллару США.

Важнейшие события и внешняя политика. В феврале 1970 г. в Либерии находился гос. секретарь США У. Роджерс, в марте — пред. подкомиссии палаты представителей США по делам Африки Ч. Дитгс. В мае У. Ш. Табмен выезжал в ФРГ; достигнута договоренность о предоставлении Либерии технической и финансовой помощи. В том же месяце Либерию посетил президент ЦАР Ж. В. Бокасса; достигнута договоренность об установлении дипломатических отношений между Либерией и ЦАР. В июле У. Ш. Табмен посетил Бельгию, где договорился о займе в 15 млн. долл. на строительство гавани в Харпере. В сентябре в Монровии побывал зам. мин. иностранных дел чанкайшистов Ян Ши-кунь; подписано соглашение о техническом сотрудничестве с чанкайшистами. В октябре Либерию посетила делегация Малави. А. Полякова.

ЛИВАН

(Ливанская Республика)

Общие сведения. Ливан — государство на Вл. Востоке. Площадь — 10,4 тыс. км². Население (оценка 1969 г.) — 2,7 млн. чел.; св. 90% — арабы (в т. ч. ок. 200 тыс. палестинских беженцев), остальные — армяне, греки, турки и др. В религиозном отношении 53% — христиане (из них 2/3 — марониты), остальные — мусульмане (сунниты и шииты). Гос. язык — арабский. Столица — Бейрут (800 тыс. жит.).

Государственный строй. Глава государства — президент, избираемый парламентом на 6 лет (с 22 сентября 1970 г. — С. Франжье; до этого — Ш. Хелу). Высший законодательный орган — однопалатный парламент (99 депутатов, избираемых на 4 года по системе религиознообщинного представительства: 30 — марониты, 20 — сунниты, 19 — шииты, 11 — греко-ортодоксы, по 6 — греко-католики и друзы, 4 — армяне-ортодоксы, по 1 — армяне-католики, протестанты и национальные меньшинства). Премьер-министр — С. Салам (с 13 октября 1970 г., до этого — Р. Караме). Мин. иностранных дел — Х. Абу Хамад (с 13 октября 1970 г., до этого — Н. Мадждалани).

Политические партии, профсоюзы и др. общественные организации. Ливанские фаланги (Катаиб). Осн. в 1936 г. как военизированная молодежная организация; как партия действует с 1943 г. Крайне правая мелкобуржуазная партия, имеющая наибольшее

влияние среди маронитской молодежи. Лидер — П. Жмайль. Национально-либеральная партия (НЛП). Созд. в 1958 г. Прозападная партия крупной и средней буржуазии. Пред. — К. Шамун. Национальный блок (НБ). Осн. в 1943 г. Партия крупной буржуазии, помещиков и маронитского духовенства. Лидер — Р. Эдде. В 1967 г. Катаиб, НЛП и НБ объединились в Тройственный союз (ТС), сохранив при этом свою самостоятельность. На ждаде. Созд. в 1937 г. на базе скаутского движения, неоднократно запрещалась, возобновила свою деятельность в 1967 г. Буржуазная мусульманская партия. Лидер — А. Хаким. Партия арабского социалистического возрождения (ПАСВ или Баас) — ливанская региональная организация общерабской ПАСВ. С 1963 г. до августа 1970 г. деятельность ПАСВ в Ливане была запрещена. Народно-социалистическая партия (НСП). Осн. в 1932 г. Фашистская террористическая организация полувоенного типа. До августа 1970 г. деятельность НСП была запрещена. Пред. — А. Сааде. Конституционный блок. Созд. в 1943 г. Партия крупной буржуазии. Пред. — Х. аль-Хури. Прогрессивно-социалистическая партия (ПСИ). Созд. в 1948 г. Объединяет гл. обр. мусульман-друзов, выражает интересы мелкой буржуазии. Лидер — К. Джум-

блат. Ливанская коммунистическая партия (ЛКП). Организационно оформилась в 1944 г. после разделения КП Сирии и Ливана, основанной в 1924 г., на самостоятельные партии; с 1947 г. до августа 1970 г. деятельность ЛКП была запрещена. Ген. секретарь — Н. Шауи. 99 из 120 профсоюзов Ливана входят в 9 федераций (наиболее массовая — Федерация объединенных профсоюзов, ок. 23 тыс. членов, входит в МКСП), объединенных во Всеобщей конфедерации трудящихся Ливана. Пред. — Г. Хури. Национальная федерация профсоюзов рабочих и служащих Ливана — блок автономных профсоюзов, входит в ВФП. Пред. — И. Хабр. Общество ливано-советской дружбы. Пред. — Х. Хусейн (пред. Ливанского комитета сторонников мпра).

Экономика. В 1969 г. национальный доход повысился на 1,5%. Основное место в его образовании принадлежит торговле; очень велико значение посредничества в валютных операциях между арабскими странами и странами Запада, а также туризма. В 1969 г. доля с. х-ва в национальном доходе — ок. 12,5%. 45% стоимости с.-х. продукции составляли фрукты, 14% — овощи, 25% — продукты животноводства. Обрабатывается ок. 300 тыс. га, в т. ч. 105 тыс. га — под фруктовыми садами и оливковыми рощами, 65 тыс. га — под пшеницей. Св. 40% обрабатываемых земель принадлежат крупным помещикам. В 1969 г. сбор (тыс. т; в скобках — в 1968 г.): пшеница — 30 (40), табак — 6,8 (6,4), оливки — 60 (32), бананы — 23 (25), картофель — 63,2 (78), лук — 1,4 (1,2), сахарная свекла — 94,1 (119), цитрусовые — 230 (238), яблоки — 136,8 (163), виноград — 90,0 (84). Поголовье (тыс.) кр. рог. скота — 130, коз — 481, овец — 260, ослов — 42, кур — 14 млн.; получено 458,4 млн. яиц (в 1968 г., уточненные данные, — 603,8 млн.). В 1969 г. доля промышленности в национальном доходе — ок. 14%. В 1969 г. произведено (тыс. т) бензина — 346,9, керосина — 206,8, газойля — 317,7, мазута — 883,7, цемента — 961,0, электроэнергия — 901,6 млн. кВт-ч (в 1968 г. — 825,3 млн.). В 1967 и 1968 гг. (млн. ливанских лир) соответственно экспорт — 453,3 и 510,3, импорт — 1782,3 и 1865,1; транзитная торговля превышает собственный внешнеторговый оборот (в 1969 г. в тыс. т, соответственно 865,7 и 642,8). Экспортируются цитрусовые, яблоки и бананы. В 1969 г. грузооборот порта Бейрут — 2695,5 тыс. т. Бюджет на 1970 г. — 736,6 млн. ливанских лир (в 1969 г. — 660,6 млн.). Ливан — своеобразный «финансовый центр» на Ближ. Востоке; к 1970 г. там насчитывалось св. 75 банков.

Денежная единица — ливанский фунт (лира). По курсу Госбанка СССР на август 1971 г. 100 ливанских фунтов = 27,46 руб. *Н. Лифанов.*

Важнейшие события и внешняя политика. В 1970 г. обстановка в Ливане оставалась сложной. Это было связано в первую очередь с борьбой между ТС, сторонники которого выступают за сохранение тесных связей со странами Запада и за т. н. нейтрализацию Ливана, и национально-патриотическими силами во главе с ЛКП и ПСП, выступающими за развитие сотрудничества с др. арабскими государствами. Особенно обострилась эта борьба в период подготовки к президентским выбо-

рам и их проведения (август). За 2 дня до выборов мин. внутренних дел К. Джумблат отменил запрет на деятельность 10 политических партий и группировок. На выборах в 1-м туре голосования управляющий Центр. банком Э. Саргис получил 49 голосов, а мин. экономки С. Франжье — 38; в 3-м туре большинством в 1 голос победил С. Франжье. В октябре создан внепарламентский кабинет министров, в который вошли гл. обр. лица, не занимавшие ранее министерских постов. До конца года правительство было дважды реорганизовано.

Несмотря на заключенное в 1969 г. соглашение об урегулировании разногласий, сохранялась напряженность между ливанскими властями и отрядами ООП. В марте 1970 г. в р-нах поселений палестинских беженцев вновь произошли вооруженные столкновения, спровоцированные фалангистами. Прогрессивная ливанская печать расценила действия фалангистов как часть заговора, вдохновляемого американской разведкой и ливанской реакцией, пытающимся создать предлог для прямого вмешательства США во внутренние дела Ливана. Сохранялась напряженность и на границе с Израилем, войска которого неоднократно вторгались на территорию Ливана (особенно крупные вооруженные акции Израиль предпринял в мае и сентябре). 30 мая опубликовано Заявление ТАСС, разоблачившее раскаты Израйля на распространение оккупации арабских земель на юж. р-ны Ливана. 5 сентября Совет Безопасности потребовал немедленного и полного вывода войск Израйля с территории Ливана.

Во внешней политике в 1970 г. правительство Ливана продолжало поддерживать курс позитивного нейтралитета. В ОАР выезжали Р. Караме (февраль), К. Джумблат (август), С. Франжье (сентябрь) и Ш. Хелу (октябрь), в Юж. Корею, Японию, Сингап и Таиланд — парламентская делегация (март), в САР — экономическая делегация (июнь) и С. Салам и Х. Абу Хамад (декабрь), в АНДР — К. Джумблат (август), во Францию на похороны Ш. де Голля — С. Франжье (ноябрь). В Ливане побывали мин. иностранных дел Иордании А. М. Рифай (февраль), помощник гос. секретаря США Дж. Сиско (апрель; его визит вызвал резкие протесты ливанской общественности), гос. мин. иностранных дел Саудовской Аравии О. Саккаф (май), пред. Революционного совета ЛАР М. Кадафи (июнь), мин. иностранных дел Италии А. Моро (август), король Афганистана Мухамед Захир Шах (ноябрь) и др. Подписаны соглашения о закупке в кредит с.-х. товаров с США (июнь), о сотрудничестве — с Тунисом (август), о создании смешанной комиссии по урегулированию спорных вопросов — с САР (декабрь) и др. Открыт телефонно-телеграфный кабель Бейрут — Марсель (август).

Пред. парламента С. Хамаде выезжал в СССР (июнь). В Ливане побывали военная делегация СФРЮ (март) и экономическая делегация СРР (июнь).

В январе — апреле широко отмечалось 100-летие со дня рождения В. И. Ленина. В марте создано Общество ливано-советской дружбы. В июне — июле СССР посетил С. Хамаде, в июле — С. Франжье. С СССР подписаны соглашение о сотрудничестве в области туризма (июнь), торгово-платежное соглашение и план культурного сотрудничества в 1970 г. (июль). *Ю. Алексин.*

ЛИВИЯ

(Ливийская Арабская Республика, ЛАР)

Общие сведения. ЛАР — государство в Сев. Африке. Площадь — 1759,5 тыс. км². Население — 1,93 млн. чел. (1970 г.), 92% — арабы. По религии преобладают мусульмане-сунниты. Гос. язык — арабский. Столицы — Триполи (332 тыс. жит., конец апреля 1971 г.)

и Бенгази (280 тыс. жит.). С 1 сентября 1971 г. вместе с Арабской Республикой Египет и САР входит в Федерацию Арабских Республик.

Государственный строй. Высший орган власти — Революционный совет (РС). Пред. РС и главнокомандую-

щий вооруженными силами — полковник М. Каддафи; он же — глава правительства и мин. обороны (с 16 января 1970 г.; до этого премьер-министр — М. С. аль-Магриби) и пред. Верховного совета планирования (с 21 июля 1970 г.). В сформированном 13 августа 1971 г. правительстве нет поста мин. иностранных дел (16 сентября 1970 г. — 13 августа 1971 г. мин. иностранных дел и единства — майор М. Наджи, до 16 сентября 1970 г. — С. Бувазир).

Политические партии и профсоюзы. Политических партий в стране нет. Предполагается создание массовой политической организации, подобной Арабскому социалистическому союзу в АРЕ. Закон 1 мая 1970 г. о труде предусматривает организацию рабочих в профсоюзы по производственному принципу.

Экономика. В 1970 г. продолжалось ограничение деятельности иностранных компаний. Местным предпринимателям предоставляются кредиты на льготных условиях. К началу 1970 г. индекс стоимости жизни (1965 г. = 100) составил 139, цен на продовольствие — 149.

В 1970 г. добыча нефти — 159 млн. т (в 1969 г. — 150 млн.); как и экспорт нефти, она почти полностью в руках иностранных, гл. обр. американских (ок. 87,5% всей добычи), компаний. В марте 1970 г. реорганизована Ливийская национальная нефтяная компания (ЛННК); нефть, добытая ЛННК вместе с иностранными нефтяными компаниями, отныне принадлежит ЛАР, а компании-партнеры получают часть этой нефти либо вырочки от ее продажи соразмерно вложенным капиталам. В июле ЛННК предоставлена монополия на импорт нефтепродуктов и их распределение внутри страны. В сентябре — октябре правительство добилося от иностранных компаний повышения справочной цены на нефть с 2,23 до 2,53 долл. за баррель, после чего урезало этим компаниям размеры добычи нефти; иностранные компании практически заморозили бурильные работы и почти всю нефть стали получать за счет интенсификации добычи на действующих скважинах. Сокращение добычи вызвало большие трудности с поставками нефти в Зап. Европу (в 1969 г. 31% потребляемой там нефти поступал из ЛАР). ЛННК заключила соглашение с англо-голландской компанией «Шелл» на постройку близ Триполи нефтеперерабатывающего з-да мощностью 1,8 млн. т. В апреле дала усиления контроля за деятельностью иностранных компаний и выполнении проектов развития создан Технический консультативный к-т. Ассигнования на развитие промышленности на 1970/71 г. — 20,48 млн. ливийских ф. (в 1969/70 г. — 7,86 млн.).

Обрабатывается 0,5% территории. Возделываются арахис, зерновые, табак, оливки, финиковая пальма и цитрусовые. Собственного продовольствия не хватает. В животноводстве — ок. 50% занятых в с. х-ве. Поголовье овец, коз и верблюдов — ок. 3 млн. В 1970 г. с. х-во ЛАР продолжало находиться в состоянии застоя, наступившего в 1960 г. В июле создана Организация аграрной реформы и освоения пустынных земель. Разрабатываются проекты перевода кочевников на оседлый образ жизни. Принимаются некоторые меры по улучшению водоснабжения, продаже крестьянам стройматериалов по сниженным ценам, предоставлению крестьянам субсидий, поощрению развития кооперативного движения. В сентябре принят закон о продаже гос. земель некоторым категориям крестьян. Намечено соз-

дать 2845 гос. хозяйств на орошаемых землях в р-нах Триполи и Бенгази. На 1970/71 г. министерству с. х-ва и аграрной реформы на освоение новых земель, строительство дорог и энергетических сооружений в сельской местности, электрификацию деревень и ферм выделено 50 млн. ливийских ф. (в 1969/70 г. — 16,42 млн.).

Длина ж. д. — 185,4 км, автодорог — ок. 4 тыс. км, в т. ч. автострады вдоль Средиземного моря — 1822 км.

99,9% стоимости экспорта — нефть; главные импортеры: Италия (24,4%), ФРГ (ок. 20,7%), Великобритания (ок. 14%). Экспортируются также арахис, цитрусовые, миндаль. Импортируются машины и оборудование, потребительские товары, продовольствие, химикаты, нефтепродукты. Главные контрагенты — Италия, Великобритания, Франция, США и ФРГ. Бюджет развития на 1970/71 г. — 200 млн. ливийских ф. (в 1969/70 г. — 145 млн.), адм. бюджет — 182,7 млн. (в 1969/70 г. — 190,3 млн.), расходы на оборону — 30 млн. (в 1969/70 г. — 16,4 млн.); резко сокращены расходы на общественные работы.

Денежная единица — ливийский фунт. По курсу Госбанка СССР на август 1971 г. 1 ливийский ф. = 2,52 руб.

Важнейшие события и внешняя политика. В январе 1970 г. имущество бывшей королевской семьи передано министерству с. х-ва и аграрной реформы. В апреле завершен вывод английских войск с военных баз в Тобруке и Эль-Адеме. В мае раскрыт антиправительственный заговор, который готовили высокопоставленные чиновники старого режима и отставные офицеры полиции. В июне закончен вывод американских войск с военной базы Уилсу-Филд. В июле национализирована собственность итальянцев (38,8 тыс. га плодородных земель, 50 небольших ф-к и з-дов, 1500 жилых домов и др.). В декабре национализирована доля иностранцев в банках, страховые и торговые компании. В течение года при подборе и расстановке кадров в гос. учреждениях и в гос. секторе пром-сти проводилась жесткая политика «ливизации» и арабизации.

В 1970 г. правительство ЛАР продолжало проводить курс на сближение с рядом арабских стран, особенно с ОАР и Суданом. В течение года в ЛАР, ОАР и Судане неоднократно состоялись двух- и трехсторонние встречи гос. и политических деятелей этих стран (глав государств, министров иностранных дел, обороны, экономики, с. х-ва и др.). 8 ноября образована федерация ЛАР, ОАР и Судана, ставящая целью экономическую интеграцию и координацию политической деятельности; 27 ноября к федерации присоединилась САР. М. Каддафи (апрель) и член РС Х. аль-Хамиди (июль) выезжали также в АНДР, С. Бувазир — в Ливан (август). В ЛАР побывали премьер-министр НДРЙ М. А. Хайтем (март), вице-президент Ирака Х. Тикрити (июль) и др. В сентябре после столкновений между палестинскими партизанами и иорданской армией ЛАР прекратила оказание помощи Иордании и порвала с ней дипломатические отношения, продолжая оказывать большую финансовую помощь ООП.

Мин. по делам нефти и природных ресурсов И. эд-Дин Мабрук в марте находился в СССР, в сентябре экономическая делегация — в НРВ. ЛАР посетили президент СФРЮ И. Броз-Тито (февраль), делегация нефтяников ВНР (июль). В июле открылось регулярное авиасообщение Москва — Триполи. В. Гусаров, А. Холяков.

ЛИХТЕНШТЕЙН

Лихтенштейн — государство в центр. части Европы, между Швейцарией и Австрией. Конституционная монархия (княжество). Площадь — ок. 160 км². Население — ок. 20 тыс. чел. (1970 г.). Столица — Вадуц

(ок. 4 тыс. жит.). Офф. язык — немецкий. Глава государства — князь Франц Иосиф II (на престоле с 1938 г.). Парламент (ляндтаг) состоит из 15 депутатов, избираемых населением на 4 года; право голоса имеют только

мужчины. Последние выборы состоялись в 1970 г. По представлению ландтага князь назначает главу правительства (с 18 марта 1970 г. — А. Хильбе, до него — Г. Батлинер). Существуют Партия бургеров (8 мест в ландтаге), Союз отечества (буржуазно-фермерская партия, 7 мест), Рабочая партия.

Интересы княжества за границей представляет Швейцария, с которой Лихтенштейн состоит в таможенной унии. Валюта — швейцарская. Большинство пром. предприятий — филиалы швейцарских фирм. Животноводство. Важные статьи дохода — выпуск почтовых

марок (на сумму 1 млн. фр. в год) и туризм. Поскольку в Лихтенштейне очень низок налог на прибыли корпораций (0,1%), Вадуц избран местом пребывания св. 10 тыс. иностранных инвестиционных компаний.

Выборы в ландтаг (1 февраля 1970 г.) не изменили распределения мест между партиями. 18 декабря 1970 г. парламент одобрил предложение о том, чтобы предоставить право участвовать в выборах также и женщинам, однако на состоявшемся в конце февраля 1971 г. референдуме большинство мужчин высказалось против этого предложения, и таким образом соответствующая поправка к конституции была отклонена. А. А.

ЛЮКСЕМБУРГ

(Великое Герцогство Люксембург)

Общие сведения. Люксембург — государство в Зап. Европе. Пл. — 2,6 тыс. км². Нас. (оценка на конец 1970 г.) — св. 335 тыс. чел. Столица — г. Люксембург (ок. 90 тыс. жит.). Офф. языки — немецкий и французский. Господствующая религия — католическая.

Государственный строй. Глава государства — великий герцог Жан. Законодательная власть осуществляется палатой депутатов (56 членов), избираемой населением на 5 лет. В марте 1971 г. ХСНП имела в палате депутатов 21 место, ЛСРП — 13, ДП — 11, КПЛ — 6, СДП — 5. Правительство состоит из представителей ХСНП и ДП. Пред. правительства — П. Вернер (ХСНП). Министр иностр. дел — Г. Торн (ДП).

Политические партии и профессиональные союзы. Христианско-социальная народная партия (ХСНП). Пред. — Ж. Дюпонг. Люксембургская социалистическая рабочая партия (ЛСРП). Входит в Соц. интернационал. Пред. — А. Веекель (с декабря 1970 г.). В январе — марте 1971 г. отколовшееся от ЛСРП правое крыло образовало Социал-демократическую партию (СДП). Пред. — А. Краватте (быв. пред. ЛСРП). Демократическая (Либеральная) партия (ДП). Пред. — Б. Конен. Коммунистическая партия Люксембурга (КПЛ). Осн. в 1924 г. Пред. — Д. Урбани.

Объединение люксембургских рабочих профсоюзов. Входит в МКСП. Объединяет гл. обр. металлостов и горняков. Около 19,5 тыс. членов. Объединение христианских профсоюзов. Входит во Всемирную конфедерацию труда. Ок. 7 тыс. членов.

Экономика. В 1970 г. нац. доход вырос на 3,5% (в 1969 г. — на 7%). Пром. производство увеличилось на 4,6% (в 1969 г., по последним офц. данным, — на 16%).

С.-х. производство было ниже уровня 1969 г. Площадь, занятая под с.-х. культурами, сократилась на 10 тыс. га. Продолжала увеличиваться площадь пастбищ. Поголовье скота (1969 г., тыс.): круп. рог. скот — 190, в т. ч. молочные коровы — 60; свиньи — 100, овцы — 3,0, лошади — 2. Парк с.-х. тракторов — св. 8,2 тыс. шт.

Количество крестьянских хозяйств в 1970 г. сократилось до 6,4 тыс. Автопарк достиг в 1970 г. 95 тыс. машин, в числе которых 78 тыс. легковых. Поскольку

Люксембург находится в таможенном союзе с Бельгией, сведения о его внешней торговле даются по Бельгико-Люксембургскому союзу в целом (см. статью Бельгия).

Производство важнейших видов промышленной продукции

Вид продукции	Единица измерения	1968 г.	1969 г.	1970 г.*
		млн. кВт-ч	2400	3000
Железная руда	млн. т	6,5	6,5	8,5
Чугун	тыс. т	4200	4900	4800
Сталь	»	4300	5400	5400

* Предварительные данные.

Денежная единица — люксембургский франк (приравнен к бельгийскому).

Важнейшие события и внешняя политика. 22 марта 1970 г. прошли выборы в муниципалитет г. Эш; за компартию было подано 27,9% голосов. Вместе с левыми социалистами коммунисты создали в муниципальном совете коалиционную фракцию. Правое крыло ЛСРП выступило против этой коалиции. 29—30 марта состоялся XX съезд КПЛ, в работе которого приняла участие делегация КПСС. Съезд проходил под знаком ленинского юбилея.

Проходивший 12 декабря чрезвычайный съезд ЛСРП исключил из партии лидеров правого крыла, создавших группировку «Социал-демократический конвент»; после этого правые социалисты решили создать свою партию.

Г. Торн посетил ОАР (январь), Испанию и Португалию (март), Великобританию (апрель), Францию (май), Швейцарию (июнь), ПНР (ноябрь), пред. парламента П. Грегуар — СРР (октябрь). Состоялись визиты в Люксембург президента СФРЮ И. Броз-Тито и президента Сенегала Л. Сенгора (октябрь), а также министров иностр. дел Туниса и ФРГ (январь), Израиля (февраль).

СССР посетили люксембургская парламентская делегация (20—27 мая) и министр просвещения Люксембурга Ж. Дюпонг (ноябрь). Я. Санжак.

МАВРИКИЙ

Общие сведения. Маврикий — государство на одноименном о-ве и ряде мелких о-вов (Родригес, Агалега, Наргадос-Карахос) в зап. части Индийского океана. Входит в Содружество, возглавляемое Великобританией. Площадь — 2,1 тыс. км², в т. ч. о. Маврикий — 1865 км². Население — 825 тыс. чел. (1969 г.); 67% —

выходцы из Индии и Пакистана, 30% — креолы и европейцы, 3% — китайцы. Офф. языки — английский и французский. Столица — Порт-Луи (150 тыс. жит.).

Государственный строй. Глава государства — английская королева, представленная генерал-губернатором (А. Л. Уильямс). Высший законодательный орган —

Национальное собрание (70 депутатов). Премьер-министр — С. Рамгулам (с 1967 г.). Мин. иностранных дел — Г. Дюваль.

Политические партии и профсоюзы. Лейбористская партия (ЛП). Осн. в 1936 г. 32 места в парламенте. Пользуется влиянием гл. обр. среди выходцев из Индии. Социал-демократическая партия (СДП). Выражает интересы креольской буржуазии и помещиков. 14 мест в парламенте. Мусульманский комитет действия. Религиозная организация, опирающаяся на мусульман пакистанского происхождения. 6 мест в парламенте. Вместе с ЛП и СДП образует правительственную коалицию. Маврикийский демократический союз (МДС). Обр. в ноябре 1970 г. в результате раскола СДП. 10 мест в парламенте. Независимый передовой блок. 6 мест в парламенте. Маврикийское движение борцов. 1 место в парламенте. 95 профсоюзов объединяют ок. 100 тыс. чел. Крупнейшие — Федерация профсоюзов Маврикия (входит в ВФП) и Лейбористский конгресс Маврикия (входит в МКСП).

Экономика. Сахарный тростник занимает 90% обрабатываемых земель; 60% сбора дают 22 франко-маврикийские компании, остальное — 26 тыс. ферм. В 1970 г. производство сахара (тыс. т; в скобках — в 1969 г.) — 570 (630), 25% урожая погибло от циклона. Св. 80% сахара вывозится в Великобританию и Канаду по преференциальному тарифу. Экспортируется чай; в 1968/69 г. сбор — 3 тыс. т. Длина (км) ж. д. — 43, автодорог — 1323. Автопарк — 17,8 тыс. машин. Грузооборот Порт-Луи — ок. 650 тыс. т в год. В 1970 г. компании «Тексако» (США) предоставлено право на

разведку нефти. В декабре принят закон о превращении р-на Порт-Луи в зону свободной торговли, предусматривающий большие льготы для вкладчиков (освобождение оборудования от таможенных пошлин, предоставление банковского кредита и пр.). В 1969/70 г. расходы по бюджету — 227,3 млн. рупий, доходы — 228 млн.

Важнейшие события и внешняя политика. В 1970 г. усилились разногласия в СДП по вопросу о коалиции с ЛП; в ноябре 11 депутатов (в т. ч. 2 министра) вышли из СДП и создали МДС. Лидер МДС М. Лесаж был назначен главой оппозиции в парламенте, после чего тогдашний лидер СДП Г. Дюваль и 4 др. министра подали в отставку, но оставались на своих постах; после разрешения кризиса в СДП Г. Дюваль и др. взяли отставку назад.

В январе — феврале С. Рамгулам трижды посещал Индию, в феврале выезжал в страны ЕЭС, где обсуждал вопрос о продаже в эти страны маврикийского сахара после готовящегося вступления в ЕЭС Великобритании. В апреле Маврикий вступил в ОКАММ. В июне Маврикий посетила премьер-министр Индии И. Ганди; Индия решила оказать Маврикий помощь в развитии с. х-ва и воздушного транспорта. В ноябре Г. Дюваль заявил, что он приветствовал бы создание на Маврикий военной базы Великобритании, чтобы «обеспечить продовольствием и работой население Маврикий». В декабре установлены дипломатические отношения с САР.

В июле на Маврикий находилась советская делегация во главе с зам. мин. рыбного хозяйства СССР С. А. Студенецким; подписано соглашение, разрешающее советским рыболовным судам пользоваться маврикийскими портами, а советским транспортным самолетам — совершать посадку на Маврикий. В октябре установлены дипломатические отношения с СФРЮ. В. Аркадьев.

МАВРИТАНИЯ

(Исламская Республика Мавритания)

Общие сведения. Мавритания — государство на с.-з. Африки. Территория — 1031 тыс. км² (данные ООН). Население — 1,5 млн. чел. (оценка 1970 г.), из них $\frac{1}{5}$ — арабо-берберы и $\frac{1}{5}$ — негроидные народы (тукулеры, волоф, фульбе и др.). Господствующая религия — ислам (суннизм маликитского толка). Офиц. языки — арабский и французский. Столица — Нуакшот (40 тыс. жит., 1970 г.).

Государственный строй. Глава государства и правительства — президент, избираемый на 5 лет (с 1961 г. — М. Ульд Дада, переизбран 8 августа 1971 г.). Законодательная власть принадлежит Национальному собранию (40 депутатов), избираемому на 5 лет. Мин. иностранных дел — Х. Ульд Мукнас.

Политические партии, профсоюзы и др. общественные организации. Партия мавританского народа (ПМН). Правящая и единственная партия. Обр. в 1961 г. Ген. секретарь — М. Ульд Дада. Профцентр — Союз трудящихся Мавритании и др. Обр. в 1961 г. Входит в МКСП. Ген. секретарь — Ф. Малик. Женщины партии мавританского народа (пред. — Марием Ульд Дада). Молодежь партии мавританского народа (МПМН).

Экономика. Ок. $\frac{3}{4}$ населения занято в полукочевом и кочевом скотоводстве. Поголовье (1970 г., млн.) овец и коз — 8,4, кр. рог. скота (зебу) — 2, верблюдов — 0,7, ослов — 0,3. Обрабатывается ок. 300 тыс. га, гл. обр. в долине р. Сенегал; земледелием занимаются в основном негроидные народы. Главная культура — сорго (сбор в 1970 г. — ок. 100 тыс. т); возделываются кукуруза, пшеница, в оазисах — финиковая пальма (сбор фиников — 17 тыс. т). Сбор каменди (гуммиараби-

ка) — 7,5 тыс. т (1969 г.). Добычу железной руды (8,6 млн. т в 1969 г.) близ г. Иджил ведет компания «МИФЕРМА» (95% акций у иностранного, гл. обр. французского, капитала, 5% — у правительства Мавритании); руда вывозится в Великобританию, Францию, ФРГ, США и др. В 1970 г. поступления от эксплуатации железорудных ресурсов составили ок. $\frac{1}{4}$ доходов бюджета. В 1970 г. компания «СОМИМА» (54% акций — у компании из ЮАР «Чертер консолидейтс», 21% — у французского капитала и 25% — у правительства Мавритании) завершила подготовку к эксплуатации месторождения медной руды и золота близ г. Акжужит. Промышленное рыболовство базируется на порт Нуадibu (в 1970 г. грузооборот, включая вывоз железной руды, — св. 9 млн. т). Продолжалось строительство автомобильной дороги Нуакшот — Акжужит (256 км). Длина главных автодорог — 1165 км, из них асфальтированных — 185 км. В 1970 г. экспорт — св. 20 млрд. афр. фр. (больше импорта на 8,8 млрд.). Экспортируются (млрд. афр. фр.) железная руда — 17,1, живой скот — св. 2,5, гуммиарабик, рыбопродукты; импортируются рис, чай, сахар, ткани, промышленные изделия. В экспорте и импорте доля Франции — св. 50%. Бюджет (млн. афр. фр.) в 1970 г. сбалансирован по доходам и расходам в сумме 7492, кроме того, бюджет капиталовложений — 765; на 1971 г. соответственно — 9439 и 884.

Важнейшие события и внешняя политика. В январе 1970 г. принят закон о контроле над ценами. В июне принята 2-я 4-летняя программа экономического и социального развития (1970—73 гг.), наметившая преимущественное развитие с. х-ва и пищевой индустрии. В апреле дважды реорганизовано правительство. В 1970 г. в Мавритании работало св. 250 специа-

листов из Франции и ок. 200 — из КНР. Мавритания продолжала выступать с осуждением агрессии Израиля против арабских народов и агрессии США в Индокитае, осудила вмешательство США в дела Камбоджи и признала Королевское правительство национального единства Камбоджи. В январе завершена нормализация отношений с Марокко, в марте Нуакшот посетила миссия доброй воли Марокко, в сентябре в Нуадубу (Мавритания) состоялась встреча пред. Революционного совета АНДР Х. Бумедьяна, короля Марокко Хасана II и М. Ульд Дадды, договорившихся об укреплении взаимного сотрудничества для деколонизации Зап. Сахары. Различные гос. деятели стран Магриба побывали в Мавритании, мавританские гос. деятели выезжали в Марокко, АНДР и Тунис. В сентябре состоялся визит М. Ульд Дадды в ОАР. М. Ульд Дадда посетил Камерун (январь), Гвинею (февраль), БСК (май), Мали (май и июль),

НРК (июнь), Габон (июнь — июль), Чад (июль), Францию (октябрь). В Мавританию приезжали мин. промышленного развития Сенегала Д. Кобу (май), итальянская торговая делегация (июнь), парламентская делегация Сенегала (июль — август) и др.

Парламентская делегация Мавритании побывала в КНДР. В Мавритании находились делегации: Социалистического союза трудового народа Югославия (март), СФРЮ (апрель), торговая НРБ, подписавшая торговый договор и соглашение о научно-техническом сотрудничестве между Мавританией и НРБ (июль — август). В Софии подписано соглашение о культурном и научном сотрудничестве с НРБ (сентябрь).

В январе Мавританию посетила делегация Верховного Совета СССР. В апреле широко отмечалось 100-летие со дня рождения В. И. Ленина. В мае делегация МПМН присутствовала в Москве на 14-м съезде ВЛКСМ.

В. Владимиров, Г. Уткин.

МАЛАВИ

(Республика Малави)

Общие сведения. Малави — государство в Центр. Африке в составе Содружества, возглавляемого Великобританией. Площадь — 125 тыс. км². Население (1970 г., оценка) — 4530 тыс. чел. Столица — Зомба (19 тыс. чел. в 1966 г.). Офф. язык — английский.

Государственный строй. Глава государства и правительства — президент (Х. Банда). Законодательный орган — Национальное собрание (50 членов, избираемых населением, и 5 — назначаемых президентом).

Политические партии и профессиональные союзы. Единственная политическая партия — Конгресс Малави. Осн. в 1959 г. Лидер — Х. Банда. Конгресс профсоюзов Малави. Создан в 1964 г. Пред. — Дж. Лианубья.

Экономика. ВВП в 1969 г. увеличился по сравнению с 1968 г. на 15% (продукция с. х-ва, лесной пром-сти и рыболовства возросла на 13,4%, обрабатывающей пром-сти — на 14%). В программе развития на 1969 — 1971 гг. предусмотрены капиталовложения в размере св. 45 млн. ф. ст., в т. ч. (млн. ф. ст.) 9,2 — в дорожное стр-во, 7,7 — в с. х-во, 5,1 — для развития системы образования, 2,5 — в жилищное стр-во, 2,5 — в животноводство, рыболовство и лесную пром-сть, 1,6 — на развитие средств связи, ок. 5,1 — в стр-во электростанций и линий электропередач.

Сбор основных с.-х. культур (1969 г., тыс. т): табак — 11,9, чай — 16,7, хлопок (семя) — 20,1.

В 1969 г. (млн. ф. ст.) импорт — 30,7, экспорт — 22,0. Основные торговые партнеры: Великобритания, Юж. Родезия, ЮАР. Сократился импорт товаров широкого потребления. В 1970 г. (июль) подписано торговое соглашение с Японией, основанное на принципе наибольшего благоприятствования. С июля 1969 по сентябрь 1970 г. были подписаны соглашения о займах на общую сумму св. 11 млн. ф. ст. В марте подписано соглашение с Пор-

тугалией о займе в 2,5 млн. ф. ст. для финансирования стр-ва шоссе от Блантайра до мозамбикской границы.

В бюджете на 1970/71 г. расходы — 42 млн. ф. ст., в т. ч. на цели развития — 19 млн. ф. ст. Золотовалютные запасы (1969 г., ноябрь) — 9 млн. ф. ст. Усилен валютный контроль с целью предотвращения незаконного вывоза нац. валюты. С 15 февраля 1971 г. в Малави вводится десятичная денежная система: основная единица — квача = 100 томбалам.

Важнейшие события и внешняя политика. В сентябре 1970 г. на ежегодном съезде правящей партии Х. Банда был избран ее пожизненным председателем. В ноябре парламентом был одобрен законопроект о поправке к конституции, согласно которой Х. Банда объявлялся пожизненным президентом.

Усилилась политич. и экономич. зависимость от ЮАР. В марте в ЮАР находилась официальная правительственная делегация Малави. В мае состоялся визит премьер-министра ЮАР Дж. Форстера и министра иностранных дел Х. Моллера, в ходе которого велись переговоры о поставках стали из ЮАР, о стр-ве в Малави шоссейных и железных дорог. 4 июля министр транспорта ЮАР Б. Скуман присутствовал на официальном открытии новой железной дороги, связывающей Малави с сетью жел. дорог Мозамбика и с портом Накала. Ее стр-во финансировалось за счет займа ЮАР в 6,4 млн. ф. ст. В августе в Блантайре проходила конференция по вопросам регионального туризма, в к-рой участвовали ЮАР, Португалия, Юж. Родезия, Маврикий, Лесото и Свазиленд.

Х. Банда одобрил намерение Великобритания продавать в ограниченных размерах оружие ЮАР. Х. Банда отказался принять участие в Конференции неприсоединившихся стран в Лусаке и в совещании в верхах ОАЕ в Аддис-Абебе.

М. Чуваева.

МАЛАГАСИЙСКАЯ РЕСПУБЛИКА

(Мадагаскар)

Общие сведения. Малагасийская Республика — государство, расположенное в Индийском океане на о. Мадагаскар и прилегающих о-вах. Входит во Французское сообщество. Территория — 596 тыс. км². Население — св. 7 млн. чел. (оценка 1969 г.), 99% — малагасийцы. 57% населения исповедует культ предков, 38% — христиане, 5% — мусульмане. Гос. языки — малагасийский и французский. Столица — Антананариву (Тананариве, 280 тыс. жит.).

Государственный строй. Глава государства — президент, избираемый на 7 лет (Ф. Циранаана, с 1959 г., переизбран в 1965 г.), он же — премьер-министр и мин. внутренних дел. Высший законодательный орган — двухпалатный парламент: Национальное собрание (107 депутатов) и Сенат (54 депутата). Мин. иностранных дел — Ж. Рабемананджара.

Политические партии и профсоюзы. Всего ок. 30 политических группировок. Правящая Социал-де-

мократическая партия (СДП). Осн. в 1956 г. 104 места в Национальном собрании. Св. 1 млн. членов (1969 г.). Объединяет умеренные круги буржуазии, чиновничества, католического духовенства, крестьян. Поддерживает тесные связи с СФИО и СДПГ. Ген. секретарь А. Ресампа снят с поста в феврале 1971 г., а 1 июня 1971 г. арестован. Партия конгресса независимости Мадагаскара (АКФМ). Осн. в 1958 г. 3 места в Национальном собрании. 20 тыс. членов. Объединяет прогрессивных представителей национальной буржуазии, протестантского духовенства, интеллигенции, рабочих, крестьян. Включает марксистскую группу. Пред. — Р. Андриамандзату. Католическая партия Малагасийское христианское объединение (РКМ) и примыкающие к ней группировки объединяют наиболее реакционные силы страны. Крупнейшее профобъединение — Федерация профсоюзов трудящихся Мадагаскара (ФИСЕМА). Поддерживает тесную связь с АКФМ. 20 тыс. членов. Входит в ВФП. Конфедерация трудящихся Мадагаскара и Коморских островов (входит в МКСП). Христианская конфедерация малагасийских профсоюзов (входит в ВКТ), небольшое отделение франц. «Форс увриер», Союз малагасийских автономных профсоюзов (по ряду вопросов поддерживает ФИСЕМА).

Экономика. В 1969 г. гос. капиталовложения в экономику (в млрд. малагасийских фр.) — 13,0 (в 1968 г. — 9,0), из них за счет иностранных займов — 3; на развитие ж.-д. транспорта — 4,4, с. х-ва — 1,9, промышленности — 0,3. В 1969 г. стоимость с.-х. продукции (в млрд. малагасийских фр.) — 33,5 (в 1968 г. — 32,7, в 1967 г. — 36,4). Снизились производство кофе и перда, несколько возросли сборы риса, ванили, хлопка (17 тыс. т), сызала, табака. Производство тканей — ок. 3,7 тыс. т (в 1968 г. — 4,5 тыс. т). Сократилась продукция растительных масел, сахара, мешочной тары, мяса; продолжался рост производства цемента, бумаги, спичек. Вошел в строй текстильный комбинат в Махунге (16 млн. м. х.-б. тканей в год). Начаты добыча и экспорт хромитов, продолжалась разведка нефти. Длина ж. д. — 864 км, автодорог — 33 тыс. км. Грузооборот морских портов — 1,6 млн. т (1969 г.). В 1969 г. внешнеторговый оборот (млрд. малагасийских фр.) — 75,3, дефицит внешнеторгового баланса — 17,0 (в 1968 г. — 13,4), дефицит баланса торговли со странами ЕЭС — 19,6. 33% стоимости импорта — товары широкого потре-

бления (в 1968 г. — 39,8%; после ввода в действие текстильного комбината импорт текстиля сократился на 59%); резко возрос импорт сырой нефти (67 тыс. т) и риса (42 тыс. т). В 1969 г. экспорт возрос на 2% (в 1968 г. — на 11%). 92% стоимости экспорта — продукция с. х-ва (в т. ч. кофе — 28,4%, 8% — минеральное сырье (графит, слюда, хромиты, нефтепродукты). Главные контрагенты (в %) в импорте: страны ЕЭС — 70 (в т. ч. Франция — 51,8, ФРГ — 9,4), США — 6,3; в экспорте: страны ЕЭС — 44 (в т. ч. Франция — 36,2), США — 23,7, Реюньон — 12,1, Коморские о-ва — 8,5. Гос. бюджет на 1970 г. — 43,2 млрд. малагасийских фр.

Денежная единица — малагасийский франк = африканскому франку.

Важнейшие события и внешняя политика. В сентябре 1970 г. прошли парламентские выборы, не изменившие расстановку основных политических сил. В декабре Ф. Циранана назначил 4 вице-президентов (первый вице-президент — А. Ресампа).

В 1970 г. Малагасийская Республика по-прежнему поддерживала особо тесные отношения с Францией, Израилем, БСН, Сенегалом и тайваньским режимом; единственной арабской страной, с которой поддерживались всесторонние отношения, был Тунис. В марте США предоставили 3 млн. долл. для строительства ж. д. Антананариву — Таматаве. В мае открылось регулярное воздушное сообщение с Малави. В августе в Антананариву велись переговоры с португальской делегацией о строительстве порта Наринда (первые контакты с Португалией после разрыва дипломатических отношений в 1963 г.); заключены соглашения о воздушном сообщении с Танзанией и Угандой, о создании в стране с.-х. школы — с Израилем и о разведке нефти на площади 5 тыс. км² на с.-з. побережье — с израильской частной компанией. В ноябре в Антананариву побывал мин. иностранных дел ЮАР Х. Мюллер; во время встречи с ним Ф. Циранана заявил, что Малагасийская Республика «приняла решение в пользу диалога с ЮАР»; подписаны первое соглашение об экономическом сотрудничестве с ЮАР, предусматривающее предоставление Малагасийской Республике кредита в 900 млн. малагасийских фр. для развития туризма, в 2 соглашения с частными фирмами ЮАР (с участием гос. капитала) — о строительстве отеля на о-ве Нузи-Бе и об улучшении дорог и аэропорта.

В апреле Антананариву посетила торговая делегация СРР, в мае — мин. иностранных дел СРР К. Манеску; подписаны торговое и др. соглашения.

Ю. Мартынова.

МАЛАЙЗИЯ

(Федерация Малайзия)

Общие сведения. Малайзия — государство в Ю.-В. Азии, состоит из 13 штатов: 11 образуют Малайскую Федерацию, 2 — Саравак и Сабах — на Сев. Калимантане. Созд. в 1963 г. Входит в Содружество, возглавляемое Великобританией. Площадь — 333 тыс. км². Население — 10,5 млн. чел. (1970 г.); ок. 50% — малайцы, 37% — китайцы, 11% — индийцы и пакистанцы. Гос. религия — ислам. Официальный язык — малайский. Столица — Куала-Лумпур (ок. 1 млн. жит.).

Государственный строй. Глава государства — верховный правитель, избираемый на 5 лет из числа 9 султанов Малайской Федерации (с 22 сентября 1970 г. — Абдул Халим Муазам Шах, султан Кедаха; до 21 сентября 1970 г. — Тунку Исмаил Насируддин Шах, султан Тренгану). Верховный правитель назначает премьер-министра и членов кабинета, ответственных перед парламентом — высшим законодательным органом, со-

стоящим из сената — Деван Негара (58 сенаторов: 26 избираются законодательными ассамблеями штатов) и 32 назначаются главой государства — все на 6 лет), и палаты представителей — Деван Райят (144 члена, избираемых на 5 лет: 104 от Малайской Федерации, 24 — от Саравака и 16 — от Сабаха). Премьер-министр и мин. иностранных дел, а также мин. обороны — А. Разак (с 22 сентября 1970 г.); до этого премьер-министр — А. Рахман).

Политическая партия и профсоюзы. Правящая Союзная партия (СП). Осн. в 1952 г. 44 места в сенате, 90 — в палате представителей. Является коалицией трех партий: Объединенной малайской национальной организацией (осн. в 1946 г.), пред. с 23 января 1971 г. — А. Разак, до этого — А. Рахман, ген. секретарь — Т. Х. Тан), Китайской ассоциацией Малайзии

(осн. в 1949 г., пред.— Тан Сью-син, ген. секретарь — Кам Вун Ва) и Индийского конгресса Малайзии (осн. в 1946 г., пред.— Т. В. Самбантан, ген. секретарь — С. С. Муругесу). Панмалайская исламская партия. Осн. в 1951 г. Пред.— Д. М. Астри. Народно-прогрессивная партия. Осн. в 1955 г. Пред.— Д. Р. Синивасатан. Партия демократического действия. Осн. в 1966 г. Пред.— Чен Ман-хин, ген. секретарь — Лим Кит-сианг. Народно-социалистическая партия. Осн. в 1955 г. Пред.— К. Ахмад, ген. секретарь — Х. Али. Рабочая партия Малайи. Осн. в 1952 г. Пред.— М. К. Раджумар, ген. секретарь — Ва Ли Фонг. Народное движение Малайзии. Осн. в 1968 г. Пред.— С. Х. Алатав, ген. секретарь — Тан Чи-кун. Коммунистическая партия Малайи (КПМ). Осн. в 1930 г.; с 1948 г.— на нелегальном положении. Ведет вооруженную борьбу против правительства. Пред.— М. Ахмад, ген. секретарь — Чанг Пин. Часть руководства находится в Пекине. В Сараваке правящая партия — Союзная партия Саравака. Осн. в 1961 г. Пред.— Тан Шри Темонг-гонг Джудах, ген. секретарь — Т. Кана. Национальная партия Саравака. Осн. в 1961 г. Пред.— С. Колонг Нинчакан, ген. секретарь — Э. Лангу. Объединенная народная партия Саравака. Осн. в 1959 г. Пред.— Онг Ки-хай, ген. секретарь — С. Йонг. Народная партия действия Саравака. В Сабахе правящая партия — Союзная партия Сабаха. Осн. в 1964 г. Пред.— Д. Тун Мустафа бин Харун, ген. секретарь — Э. А. Момепт. Социал-демократическая партия Сабаха. Осн. в 1964 г. Лидер — П. Чин. Национальная партия Сабаха. Осн. в 1962 г. Малайзийский конгресс профсоюз. Осн. в 1949 г. Пред.— Еок Тек-че, ген. секретарь — С. Дж. Х. Заиди. Входит в МКСП. Независимые профсоюзы: Федерация учителей индийских школ, Всемалайская федерация профсоюзов медицинских работников и др.

Экономика. В 1970 г. ВВП — 11 млрд. малайзийских долл. Каучук и олово дали 48% ВВП. Английские и американские компании контролируют 60% производства каучука и 40% — олова. Обработывающая промышленность дала 12% ВВП. В 1970 г. прирост промышленной продукции — 24%. Добыча оловянных концентратов — 72 тыс. т. В 1970 г. в новые предприятия инвестировано иностранных капиталов (в млн. малайзийских долл.) св. 330 (в т. ч. Великобританией — 69,3, США — 67,5, Сингапуром — 64,3, Сянганом — 33,1, Японией — 32,3). В с. х-ве занято 65% населения. Обработываемая площадь — св. 2,5 млн. га, из них 1,8 млн. — под каучуковыми плантациями. В 1970 г. сбор (тыс. т) каучука — 1334, риса — 910, производство лесно- и пиломатериалов — 11,0 млн. т, пальмового масла — 400 тыс. т. К концу 1970 г. в стране было около 300 тыс. безработных (9% самодеятельного населения). Свише 80% ферм убыточны. В 1970 г. (млн. малайзийских долл.) экспорт — 5056, импорт — 3990. Ок. 70% экспорта — каучук и олово, вывозятся также пальмовое масло (46% мирового экспорта в 1970 г.), ананасы, древесина и бокситы; около 50% импорта — продовольствие. Главные контрагенты — США, Сингапур, Япония, Великобритания

и СССР. Бюджет на 1971 г. — 4878 млн. малайзийских долл.

Денежная единица — малайзийский доллар. По курсу Госбанка СССР на август 1971 г. 100 малайзийских долл. = 23,40 руб.

Важнейшие события. В 1970 г. правящие круги продолжали курс на укрепление позиций малайцев во всех сферах экономической и политической жизни общества и вытеснение из них китайцев. В течение года осуществлялась чистка гос. аппарата и проводились различные идеологические кампании, направленные на создание «межобщинного согласия и красовой гармонии» в стране. Были разработаны и 31 августа провозглашены основные принципы гос. идеологии: «вера в бога, верность верховному правителю в государстве, поддержка конституции, законность, моральная чистота и достойное поведение». В пуне — пуне в Сабахе и Сараваке состоялись выборы в парламент Малайзии, отложенные из-за майских событий 1969 г. Победу одержала СП, укрепившая свое господствующее положение. Это позволило Совету национальных операций (СНО), фактически взявшему на себя всю полноту власти в стране после кровавых столкновений между малайской и китайской общинами в мае 1969 г., взять курс на постепенное возвращение к парламентской форме правления. В сентябре был отменен запрет на политическую деятельность, введенный 14 мая 1969 г. 22 сентября премьер-министром стал А. Разак, возглавляющий СНО.

Внешняя политика. В 1970 г. продолжались переговоры с Великобританией, Австралией, Новой Зеландией и Сингапуром о заключении пятистороннего оборонительного соглашения. В марте в Куала-Лумпуре подписан договор с Индонезией о дружбе и сотрудничестве в экономической, культурной и др. областях, а также достигнуто договоренность о военном сотрудничестве на границе с Сараваком. В том же месяце заключено новое пограничное соглашение с Таиландом, по которому войскам каждой из стран разрешается пересекать границу другой страны на расстоянии до 5 миль для борьбы с партизанскими отрядами КПМ. В мае Малайзия участвовала в Джакартской конференции по Камбодже (вместе с Индонезией, Австралией, Новой Зеландией, Японией, Таиландом, Филиппинами, Лаосом, представителями властей Пном-Пен и сайгонского режима). А. Рахман выезжал в Сингапур (март), Великобританию (июнь) и Таиланд (сентябрь), А. Разак — в Нидерланды и Иран (май), Индонезию и Таиланд (декабрь), мин. торговли и промышленности И. М. Кхир бин Джохари — в Бирму и Таиланд (сентябрь). Малайзию посетили вице-президент США С. Агню (январь), президент Индонезии Сухарто, премьер-министр Великобритании Э. Хит и мин. иностранных дел Индонезии А. Малик (март), мин. иностранных дел ФРГ В. Шеель (май), мин. обороны Великобритании лорд Каррингтон и мин. торговли Даниел К. Томсен (июнь) и др. Установлены дипломатические отношения с Афганистаном (январь). В течение года получены займы (в млн. малайзийских долл.) от Азиатского банка развития — 228, консорциума 15 банков США — 150, МБРР — 70, ФРГ — 4.

А. Разак побывал в СФРЮ и СРР (сентябрь), И. М. Кхир бин Джохари — в ПНР (ноябрь). Подписано соглашение о воздушном сообщении с НРБ (март).

И. М. Кхир бин Джохари в октябре — ноябре посетил СССР. В апреле открыто прямое авиасообщение Москва — Куала-Лумпур.

Б. Ильичев.

МАЛИ (Республика Мали)

Общие сведения. Мали — государство в Зап. Африке. Площадь — 1204 тыс. км². Население — 4,9 млн. чел. (оценка 1969 г.). Офф. язык — французский, наиболее распространенный язык — бамбара. Столица — Бамако (200 тыс. жит.).

Государственный строй. После военного переворота 1968 г. законодательную власть осуществляет Военный комитет национального освобождения (ВКНО). Глава государства (с ноября 1968 г.) и пред. Временного правительства (с сентября 1969 г.) — капитан М. Траоре (пред. ВКНО). Мин. по иностранным делам и сотрудничеству — майор Ш. С. Сиссоко (с 11 сентября 1970 г.; до этого — С. Кулибали).

Политические партии и профсоюзы. Политические партии запрещены. Бюро Национального союза трудящихся Мали (НСТМ) и др. руководящие профсоюзные органы распущены. Разрешена лишь деятельность отраслевых профсоюзов, национальных профсоюзных секций и производственных к-тов профсоюзов в рамках строгого соблюдения их компетенций; 10 июля 1971 г. созд. координационный к-т профсоюзов.

Экономика. В 1968 г. ВВП — 116,1 млрд. малийских фр. В августе 1970 г. принята 3-летняя программа экономического и финансового оздоровления (июль 1970 г. — июнь 1973 г.), предусматривающая рост ВВП на 5% в год. Инвестиции по программе — 77,5 млрд. малийских фр., в т. ч. на развитие с. х-ва — 16,0, промышленности и энергетики — 14,9, транспорта — 27,8; 11,5 млрд. намечено получить за счет внутренних ресурсов, 66 млрд. — за счет внешней помощи и привлечения частного иностранного капитала. В 1970 г. усилился приток частного иностранного капитала и активизировался малийский капитал. С января 1969 г. по ноябрь 1970 г. число торговых компаний возросло на 25%, частных торговцев — на 177%. В марте 1970 г. создана Национальная ассоциация поощрения малийских промышленников. Делаются попытки укрепления жизнеспособных гос. предприятий и компаний. Увеличен капитал гос. импортно-экспортной компании СОМИЭКС, получивший право на закупку всей продукции гос. предприятий. Усилен контроль за соблюдением налогового режима: в мае 1970 г. были закрыты все крупные магазины Бамако, владельцы которых не уплатили налогов и пошлин.

Промышленность. В 1968 г. добыча поваренной соли — 3,5 тыс. т. В 1969 г. начата добыча известняка для цементного з-да. Компания «Тексако» (США) получила концессию на разведку и добычу нефти на территории 521 тыс. км², концерна Крупна (ФРГ) — на разведку и добычу урана близ границы с Нигером. В 1970 г. вошли в строй кожевенно-обувной з-д, построенный с помощью КНР, и з-д по сборке велосипедов и mopедов (частное французское предприятие). Строятся франко-малийские предприятия (текстильный комбинат и з-д с. х. инвентаря). Производство электроэнергии — 34,8 млн. кВт·ч (1968 г.).

Сельское хозяйство. В 1969/70 г. сбор проса и сорго — 900 тыс. т (в 1967/68 г. — 830 тыс. т). Товарная продукция (1969/70 г.), тыс. т, в скобках — 1967/68 г., уточненные данные): хлопка — 48,0 (32,6), арахиса — 61,0 (31,3). Главный производитель хлопка (85% сбора) — французская компания КФДТ, имеющая свои хлопкоочистительные з-ды суммарной мощностью около 70 тыс. т хлопка-сырца в год. Главный производитель арахиса (ок. 62% сбора) —

французская компания «Бюро пур ле девелопман де ля продюксьон агрикольт». В 1969/70 г. по сравнению с 1967/68 закупочные цены возросли: на рис — на 40%, арахис — на 15%, хлопок и просо — на 12,5%. Поголовье (млн., оценка 1968 г.): крупного рогатого скота — 4,5, овец и коз — 12. Улов рыбы (1968 г.) — 30 тыс. т.

Транспорт. Длина ж. д. (участок ж. д. Дакар — Нигер) — 645 км, грузооборот — 103,6 млн. т/км, пассажирооборот — 77,6 млн. пасс./км (1968 г.). Длина автомобильных дорог — ок. 15 тыс. км, в т. ч. асфальтированных — 1,6 тыс. (в 1970 г.; в 1960 г. — 370 км). Автопарк — 15 тыс. машин (оценка 1970 г.). В Бамако — международный аэропорт. Национальная компания «Эр-Мали» осуществляет 67% перевозок пассажиров.

Внешняя торговля. В 1969 г. (млрд. малийских фр.; в скобках — в 1968 г.) экспорт — 13,2 (8,9), импорт — 19,9 (18,4). Главные статьи экспорта: живой скот (в 2 раза больше, чем в 1968 г.), хлопок, зерно, арахис, рыба; импорта: топливо, машины, оборудование, зерно, сахар. 60% импорта Мали приходится на зону франка. Главные контрагенты: Франция, Сенегал, БСК, СССР.

Финансы. Бюджет на 1970 г. — 23,6 млрд. малийских фр. (в 1969 г. — 22,6 млрд.) с дефицитом в 0,7 млрд. (в 1969 г. — 3 млрд.). С февраля 1970 г. гос. администрация, гос. общества и гос. предприятия не освобождаются больше от таможенных пошлин на ввозимые для них товары.

Денежная единица — малийский франк. По курсу Госбанка СССР на август 1971 г. 1000 малийских фр. = 1 руб. 62 коп.

Важнейшие события и внешняя политика. В 1970 г. власть военных в стране усилилась. В сентябре из состава правительства выведены 3 гражданских министра, а С. Кулибали перемещен на пост мин. труда. Число министров-военных возросло до 7 (из 14). В сентябре — октябре состоялся 2-й съезд НСТМ; 19 октября ВКНО распустил бюро НСТМ и все др. органы, избранные на съезде.

В 1970 г. М. Траоре выезжал в АНДР (январь), С. Кулибали — в ФРГ (март), зам. пред. ВКНО Й. Диаките — в ОАР и ген. директор Банка развития Мали Т. Конате — в США (апрель), Й. Диаките и мин. финансов и торговли Л. Негр — в Сенегал (август), М. Траоре — в Гану (октябрь) и во Францию (ноябрь, первый визит главы государства Мали во Францию со времени получения независимости). В Мали побывали мин. внутренних дел Мавритании А. А. Саль (март), пред. подкомиссии палаты представителей США по делам Африки Ч. Диггс и зав. департаментом по африканским и малагасийским делам МИД Франции Б. де-Лесс (апрель), президент Мавритании М. Ульд Дада (май и июль) и др. М. Траоре избран первым пред. Экономического сообщества Западной Африки (май). Делегация во главе со вторым зам. пред. ВКНО Б. Диарра посетила СССР (апрель), С. Кулибали — СФРЮ (август), делегация во главе с Ш. Сиссоко — КНР (декабрь). В Мали находились торговая делегация СФРЮ (апрель) и советская делегация, присутствовавшая на церемонии официальной передачи Мали цементного з-да, построенного в 1969 г. с помощью СССР (июнь). С СССР подписаны протоколы о взаимных поставках товаров (февраль) и о культурном сотрудничестве (апрель).

Г. Витязина.

МАЛЬДИВЫ

(Мальдивская Республика)

Мальдивы — государство на о-вах (св. 2 тыс., из них ок. 220 обитаемые) одноименного архипелага в Индийском океане, в 700 км к ю.-а. от Цейлона. Площадь — ок. 300 км²; протяженность о-вов — 880 км. Население — 106,8 тыс. чел. (оценка 1968 г.), гл. обр. сингалы, а также малайцы, арабы. Офф. язык — мальдивский. Почти все население исповедует ислам. Столица — г. Мале (15 тыс. жит.). Глава государства и правительства — президент (с 1968 г. — А. И. Насир). Высший законодательный орган — Народный меджлис из 54 депутатов, избираемых на 5 лет.

Основное занятие населения — рыболовство (ежегодный улов — 20—30 тыс. т). Рыба и рыбопродукты (на их вывоз установлена гос. монополия) дают 97% стоимости экспорта. Выращивают кокосовые орехи,

бананы, цитрусовые, хлебное дерево, папайю, на южных островах — просо. Несколько мелких предприятий производят фруктовые консервы и рыбную муку. Имеется ок. 2500 рыболовных судов, гл. обр. мелких. Вяленая рыба вывозится на Цейлон и в Индию, откуда ввозятся продовольствие и промышленные изделия.

Денежная единица — мальдивская рупия — цейлонской рупии.

По соглашению 1965 г. Великобритания сохраняет за собой военную базу на атолле Адду до 1986 г.

В январе 1970 г. установлены дипломатические отношения с Бирмой. В мае достигнута договоренность об установлении дипломатических отношений с ГДР.

Ф. Евгеньев.

МАЛЬТА

(Государство Мальта)

Мальта — государство, расположенное на островах в центр. части Средиземного моря. Крупнейшие из них — Мальта, Годо и Комино. Член Содружества, возглавляемого Великобританией. На Мальте до августа 1971 г. находился штаб объединенных ВМС НАТО в южной зоне Европы. Сохраняются английские военные базы, полигоны и учебные лагеря. Площадь — 316 км². Население — 328,3 тыс. чел. (1969 г.). Столица и главный порт — Ла-Валетта (17,8 тыс. чел.). Официальные языки — мальтийский и английский.

Глава государства — англ. королева, представленная генерал-губернатором (А. Дж. Мамо, до 22 июня 1971 г. — М. Дормен). В результате парламентских выборов 12 июня 1971 г. к власти пришел лейбористское правительство (сформировано 16 июня); премьер-министр (он же министр иностранных дел) — Д. Минтофф (до него — Дж. Борг Оливье). Законодательный орган — Палата представителей (55 деп., избираемых сроком на 5 лет).

Лейбористская партия Мальты. Правящая. Осн. в 1920 г. 28 мест в парламенте. Выступает за независимый политический курс. Лидер — Д. Минтофф. Националистическая партия. 27 мест в парламенте. Выступает за сохранение тесных связей с Великобританией. Лидер — Дж. Борг Оливье.

Христианско-кабочая партия. Осн. в 1968 г. Лидер — А. Пеллегрени. Демократическая националистическая партия. Осн. в 1959 г. Лидер — Г. Ганадо. Прогрессивно-конституционная партия. Осн. в 1953 г. Лидер — М. Стрикленд.

Конфедерация профсоюзов в Мальте. Созд. в 1958 г. Объединяет 21 профсоюз (св. 30 тыс. членов). Входит в ВКТ.

В 1970 г. ВВП возрос на 8% (против 13,7% в 1969 г. в текущих ценах), что было вызвано временным прекращением фин. помощи со стороны Великобритании, сокращением доходов от туризма (до 9 млн. ф.) и обслуживания иностранных судов, ростом цен и забастовочным движением.

Численность рабочей силы — ок. 105 тыс. чел. (1970 г.), в т. ч. (в %) в пром-сти — 62, гос. аппарате — 19, в сфере обслуживания — 11, с. х-ве — 7, рыболов-

стве — 1. Число безработных — св. 4,5 тыс. чел. (сент. 1970 г.). Наиболее развитые отрасли пром-сти — судоремонтная, строительная, пищевкусовая, текстильная, обувная. Стоимость промышленной продукции 34,8 млн. ф. (1969 г.), ее доля в ВВП — ок. 45%. Не менее 24% стоимости ВВП создано в строительной пром-сти, ок. 8% — в с. х-ве. В 1970 г. на о. Мануэль началось сооружение курортного комплекса на 2 тыс. мест стоимостью в 8 млн. ф. в р-не Булебель — промышленного комплекса из 21 предприятия стоимостью 600 тыс. ф.

Число фермерских хозяйств сократилось с 7,5 тыс. в 1960 г. до 6,2 тыс. в 1967 г. Поголовье в 1967 г. (тыс.): кр. рог. скот — 8,8, лошади — 1,7, мулы — 1,2, ослы — 1,8, овцы — 10,0, козы — 24,4, свиньи — 24,4, кролики — 50,9, птица — 368,3. Стоимость продукции рыболовства — 341 тыс. ф. (1968 г.). Проект гос. бюджета на 1971 г. фин. г.: расходы — 32,2 млн. ф., доходы — 30,7 млн. ф.

В 1968 г. зарегистрировано 29,7 тыс. легковых автомобилей, 8,7 тыс. грузовиков, 1,8 тыс. такси, 623 автобуса. Протяженность дорог с твердым покрытием — ок. 1,1 тыс. км.

В 1969 г. импорт — 61,5 млн. ф., экспорт (включая реэкспорт) — 16,0 млн. ф. Осн. статьи экспорта: текстиль, обувь, овощи, цветы, семена, вино; импорта: оборудование, потребительские товары, полуфабрикаты, химикаты, строительные материалы, металлы. Торговые партнеры: Великобритания (34% экспорта и 43% импорта) и Италия (11% и 16% соответственно). Денежная единица — мальтийский фунт, равный англ. ф. ст.

В июне 1970 г. Мальту с официальным визитом посетил посол СССР М. Смирновский, являющийся также послом СССР в Лондоне. В декабре подписано соглашение об ассоциации Мальты с «Общим рынком», согласно которому таможенный тариф «шестерки» в отношении мальтийских промышленных товаров с 1 апреля 1971 г. понижается на 70%. Мальта получает также льготный режим ввоза для картофеля, лука и томатов. В свою очередь, она уменьшает с 1971 г. импортные пошлины на товары из ЕЭС на 15%, с 1973 г. — на 25% и с 1975 г. — на 35%; к 1980 г. предполагается создание полного таможенного союза. *А. Мальганов.*

МАРОККО (Королевство Марокко)

Общие сведения. Марокко — государство в С.-З. Африке. Площадь — 444 тыс. км². Население — 15,4 млн. чел. (перепис 1970 г.). Гос. религия — ислам. Офич. язык — арабский. Столица — Рабат (375 тыс. жит., 1970 г.).

Государственный строй. Глава государства — король Хасан II (с 1961 г.). Согласно конституции 1970 г. король назначает и смещает премьер-министра и министров, распускает парламент, является верховным главнокомандующим. Высший орган законодательной власти — однопалатный парламент (палата представителей из 240 депутатов, избираемых на 6 лет: 150 — выборщиками, 90 — прямым всеобщим голосованием). Премьер-министр — К. Ламагри (с 8 августа 1971 г.; до этого — А. Лараки). Мин. иностранных дел — А. Филали (с 6 августа 1971 г.); до этого — Ю. Бен Аббес).

Политические партии и профсоюзы. Истикляль (Партия независимости). Созд. в 1943 г. Наиболее влиятельная буржуазно-националистическая партия. Пред. — А. аль-Фасси. Национальный союз народных сил (НСНС). Созд. в 1959 г. отколовшимися от Истикляль радикальными деятелями; в июле 1970 г. вместе с Истикляль обр. Национальный фронт (НФ). Лидер — А. Буабид. Народное движение (НД). Созд. в 1957 г. Партия берберской феодально-племенной верхушки. Ген. секретарь — М. Ахардан. Конституционно-демократическое народное движение. Созд. в 1968 г. деятелями, отколовшимися от НД. Малочисленная партия, близкая к НД. Пред. — А. Хатиб. Партия освобождения и социализма. Созд. в 1968 г. на базе Марокканской КП (запрещенной в 1960 г.). Выступает с требованиями радикально-демократических преобразований. 19 сентября 1969 г. региональный суд Рабата принял решение о ее роспуске. Ген. секретарь — А. Ята. Марокканский союз труда. Созд. в 1955 г. Крупнейшее профобъединение страны. Около 650 тыс. членов. Ген. секретарь — М. бен Седдик. Всеобщий союз трудящихся Марокко. Профобъединение, созданное Истикляль в 1960 г. Ок. 100 тыс. членов. Ген. секретарь — А. Афиаль.

Экономика. В 1969 г. ВВП — 13,66 млрд. дирхамов (в 1968 г., уточненные данные, — 13,66 млрд.). Продолжалось осуществление 5-летней программы развития (1968—72 гг.).

Промышленность. В 1969 г. индекс промышленного производства (1958 г. = 100) — 148 (в 1968 г. — 144), доля промышленности в ВВП — ок. 18,5%. В 1969 г. добыто и произведено (тыс. т; в скобках — в 1968 г., уточненные данные) фосфоритов (70% всей продукции добывающей промышленности) — 10 662,4 (10 511,8), железной руды — 749,1 (806,9), ниритов — 391,5 (417,9), марганцевой руды металлургической — 10,4 (86,4), марганцевой руды химической — 110,1 (73,8), свинцовой — 117,1 (120,6), цинковой — 72,1 (67,6), кобальтовой — 14,1 (15,2), медной — 9,4 (9,5), сурьмы — 3,1 (2,7), каменного угля — 397,0 (451,0), нефти — 58,6 (88,6), природного газа (млн. м³) — 42,0 (10,8), соли — 66,7 (40,5), барита — 86,9 (78,2), цемента — 901,2 (920), х.-б. и штапельных тканей — 16,4 (9,5), сахара — 327,2 (350,0), автомобилей (шт.) легковых — 18 262 (11 362), грузовых и автобусов — 4627 (3485), бочкового виноградного вина (млн. га) — 0,7 (1,8), рыбных консервов (млн. ящиков) — 2,2 (2,7), электроэнергии (млн. кВт-ч) — 1757,0 (1616,0); промышленный улов рыбы — 200,0 (188,8).

Сельское хозяйство. Обрабатывается (включая пары) св. 7 млн. га, из них орошается 150 тыс. га. 4,6 млн. га — под зерновыми (85% — под ячменем и пшеницей). В 1969 г. доля с. х.-ва в ВВП — ок. 26,3%. Сбор (тыс. т; в скобках — в 1968 г., уточненные данные) ячменя — 2028 (3600), пшеницы — 1127 (2760), кукурузы — 414 (400), картофеля — 47 (100), томатов — 126 (210), citrusовых — 719 (770), оливок — 500 (330), сахарной свеклы — 900, хлопко-сырца — 22 (19). В 1968 г. поголовье (млн. кг. рог. скота — 2,8, овец — 11,2, коз — 6,5, пр. — 1,9).

Транспорт. В 1969 г. длина гос. ж. д. — 1780 км, в т. ч. электрифицированных — 730 км, шоссеиных дорог — 24,3 тыс. км, в т. ч. с твердым покрытием — св. 19,8 тыс. км. Автопарк — св. 282 тыс. машин. Тоннаж судов торгового флота — 89 тыс. т.

Внешняя торговля. В 1969 г. (млн. дирхамов; в скобках — в 1968 г.) экспорт — 2455 (2278), импорт — 2844 (2740). Экспортируются фосфориты, citrusовые, томаты, рыбные консервы, оливковое масло; импортруются машины и оборудование, пряжа, сахар, чай, сырая нефть, лесоматериалы. Главные контрагенты — Франция (35,1% экспорта и 30,5% импорта), США, ФРГ, Италия и Великобритания. Оборот советско-марокканской торговли (млн. руб.; в скобках — в 1968 г.): экспорт 33,4 (17,3), 7-е место в экспорте; импорт — 16,1 (16,5), 4-е место в импорте.

Финансы. Гос. бюджет на 1970 г. (млн. дирхамов; в скобках — в 1969 г.): расходы — 4066 (3936), в т. ч. на экономическое развитие — 1133 (1164), погашение гос. долга — 324 (274); доходы — 4066 (3939), в т. ч. внешние займы и помощь для покрытия расходов на экономическое развитие — 934 (583).

Дежневая единица — дирхам. По курсу Госбанка СССР на август 1971 г. 100 дирхамов = 17,78 руб.

Важнейшие события. В январе — марте 1970 г. бастовали студенты ряда университетов и учащиеся средних школ, выступавшие в защиту демократических прав; в мае — июне по стране прошли митинги студентов. В июне после 10 месяцев тюремного заключения по обвинению в воссоздании запрещенной партии освобожден А. Ята. В сложной обстановке (рост цен, безработица, обезземеливание крестьянства, забастовки) 24 июня проведен референдум, большинство участников которого одобрило проект новой конституции (из политических партий новую конституцию поддержала лишь НД). После референдума отменено чрезвычайное положение, введенное в 1965 г. В августе состоялись выборы в парламент; избраны 180 независимых и 60 кандидатов от НД (гл. обр. крупные землевладельцы, представители чиновничества, крупный буржуазии и верхушки интеллигенции). Истикляль и НСНС, образовавшие в июле НФ, не принимали участия в выборах. В январе — сентябре по обвинению в участии в заговоре с целью свержения Хасана II арестовано 137 чел. (несколько из них арестовано в Мадриде и передано марокканским властям).

Внешняя политика. В 1970 г. Марокко продолжало активно выступать в поддержку борьбы арабских народов против агрессии Израиля. В январе в развитие достигнутой в 1969 г. договоренности установлены дипломатические отношения с Мавританией; миссия доброй воли во главе с мин. внутренних дел Марокко М. Уфкиром побывала в Мавритании. В Рабате находилась специальная миссия АНДР во главе с мин. внутренних дел А. Медегри. В марте М. Уфкир вел в Алжире перегово-

воры с руководящими деятелями АНДР. Вопрос о судьбе Зап. («испанский») Сахары обсуждался на переговорах Хасана II с пред. Революционного совета АНДР Х. Бумедьеном в Тлемсене (АНДР, май), с президентом Мавритании М. Ульд Даддой — в Касабланке (Марокко, июнь) и с Х. Бумедьеном и М. Ульд Даддой — в Нуадибу (Мавритания, сентябрь), в результате которых создан координационный к-т в составе министров иностранных дел трех стран для изучения этого вопроса. В течение года с АНДР и Мавританией подписан ряд договоров, конвенций и соглашений о сотрудничестве в различных областях хозяйства и культуры.

А. Буталей выезжал в Тунис (март), Сенегал (апрель) и ЛАР (июнь), А. Лараки — в США (май), экономическая и торговая делегация — в Испанию (июнь). Марокко посетили мин. иностранных дел Туниса Х. Бургиба-младший, зам. пред. Военного к-та национального освобождения Мали И. Диаките и мин. иностранных дел Мали С. Кулибали (январь), экономические делегации Франции и Австрии (март), пред. Национального собрания ОАР Л. Шукейр, мин. почт и теле связи Франции Р. Галле, французская парламентская и пакистанская военная делегация (апрель), гос. мин. иностранных дел Саудовской Аравии О. Саккаф (май), делегация французских предпринимателей (июль), мин.

и иностранных дел Франции М. Шуман (декабрь) и др. Подписаны экономические и финансовые соглашения с Францией (апрель) и ФРГ (июль), торговые соглашения с БСК и ДРК (апрель) и ОАР (август), соглашения о воздушном транспорте и финансовое — с Испанией (июнь), контракт с французскими компаниями «Рено» и «Пежо» о строительстве в Марокко автодорожных заводов (октябрь).

В Марокко находились экономическая делегация ВНР, делегация Национального фронта ГДР, делегация геологов СРР и зам. гос. секретаря по иностранным делам СФРЮ М. Пешич (все в апреле), пред. Гос. совета СРР Н. Чаушеску (декабрь). Установлены дипломатические отношения с МНР (июль). Подписаны соглашения о научно-техническом сотрудничестве (апрель) и торговое (октябрь) — с ВНР и о сотрудничестве в области науки и культуры — с СФРЮ (июнь).

В январе в Рабате находилась советская делегация во главе с мин. социального обеспечения Азербайджанской ССР Э. Семидамедовой. В феврале мин. промышленности, шахт, торговли и торгового флота Марокко М. Джайди подписал в Москве соглашение о поставках из СССР в Марокко машин и оборудования. В сентябре в Рабате подписан протокол о культурном сотрудничестве с СССР на 1970—71 гг.

В. Фатис.

МАРТИНИКА

Мартиника — «заморский департамент» Франции. О-в в Карибском море. Площадь — 1,1 тыс. км². Население св. 330 тыс. чел. (1969 г.), гл. окр. мулаты и негры. Адм. центр — Фор-де-Франс (ок. 100 тыс. жит.). Глава исполнит. власти — префект, назначаемый французским правительством. Имеется выборный Ген. совет (из 36 членов), права которого весьма ограничены. Во французском парламенте Мартиника представлена 3 депутатами Нац. собрания и 2 сенаторами. Мартиникская коммунистическая партия (МКП) оформилась как самостоятельная партия в 1957 г. Ген. секретарь ЦК МКП — А. Никола. МКП, Мартиникская прогрессивная партия (лидер — Э. Сезер), Объединенная социалистическая партия и ряд др. прогрессивных организаций входят во Фронт борьбы за автономию. Осн. часть обрабатываемых земель — под бананами и сах. тростником, производство которых постепенно падает. В экономике господствуют 10 семей (т. н. «беке» — потомки первых французских колонизаторов); они тесно связаны с французским капиталом.

Подавляющая часть экспорта и импорта приходится на Францию. Типична безработица. В 1966—69 гг. самодостаточное население сократилось на 12%.

На капитальных выборах (март 1970 г.) правящая партия «Союз демократов за Республику» потеряла несколько мест в Ген. совете. Посетивший Мартинику в апреле министр при премьер-министре по делам заморских департаментов и территорий Франции А. Рей заявил, в частности, что французское правительство намерено построить в Фор-де-Франс университетский центр для «заморских департаментов», расположенных на Малых Антильских о-вах. Визит Рея сопровождался демонстрациями и митингами населения, которое протестовало против политики, ведущей к тому, что квалифицированные рабочие покидают «заморские департаменты», и требовало проведения аграрной реформы и индустриализации. В августе на Мартинику приехал гос. секретарь при премьер-министре Франции Л. Амюл; он признал необходимость срочного стимулирования экономического развития Мартиники.

Б. Чаров.

МЕКСИКА

(Мексиканские Соединенные Штаты)

Общие сведения. Мексика — государство в юго-западной части Сев. Америки. Площадь — 1972,5 тыс. км². Население — 48 313 тыс. чел. (по данным переписи на конец января 1970 г.). Св. 50% населения — метисы, ок. 30% — индейцы. Столица — Мехико (св. 7 млн. чел. на территории столичного федерального округа). Гос. язык — испанский.

Государственный строй. Глава государства и правительства — президент, избираемый на 6 лет; с 1 декабря 1970 г. — Л. Эчеверриа Альварес (избран 5 июля), до этого — Г. Диас Ордас. Законодательная власть осуществляется конгрессом, состоящим из палаты депутатов (213 членов) и сената (60 членов), к-рые избираются соответственно на 3 и 6 лет. Правительство — однопартийное (ИРП).

Политические партии и профессиональные союзы. Институционно-революционная

партия (ИРП) — буржуазная национал-реформистская правительственная партия. Осн. в 1929 г. Насчитывает св. 8 млн. членов, основную массу которых составляют на правах коллективных членов крупнейшие профсоюзные объединения. Пред. Исполкома — А. Мартинес Домингес, ген. секретарь — Э. Оливарес Сантана. В сенате — 60 мест, в палате депутатов — 178. Партия национального действия (ПНД). Оппозиционная. Осн. в 1939 г. Выражает интересы банковской и торговой буржуазии, связанной с иностранным капиталом, и католической церкви. В палате депутатов — 20 мест. Лидер — Э. Гонсалес Морфин. Пред. — М. Гонсалес. К ПНД тесно примыкает реакционный католический «Союз синаркистов» — организация по борьбе с демократическим движением. Подлинная партия мексиканской революции (ППМР). Оппозиционная. Осн. в

1957 г. Ядро партии составляют участники мексиканской революции 1910—17 гг. В палате депутатов — 5 мест. Пред. Исполкома — Х. Барраган Родригес. Социалистическая народная партия (СНП). Осн. в 1948 г. Объединяет часть мелкой буржуазии, интеллигенции, студенчества и некоторые слои рабочих и крестьян. 10 мест в палате депутатов. Ген. секретарь — Х. Кружшанк Гарсиа. Мексиканская коммунистическая партия (МКП). Осн. в 1949 г. Первый секретарь ЦК — А. Мартинес Вердуго.

Большинство профсоюзных объединений находится под контролем партийно-правительственного аппарата. Конфедерация трудящихся Мексики (осн. в 1936 г., ок. 1,8 млн. членов, коллективный член ИРП), Национальная крестьянская конфедерация (коллективный член ИРП), Федерация профсоюзов государственных служащих (осн. в 1938 г., ок. 350 тыс. членов), Всеобщий союз рабочих и крестьян Мексики (осн. в 1948 г., ок. 300 тыс. членов), Революционная конфедерация рабочих и крестьян (осн. в 1918 г., ок. 120 тыс. членов), Региональная конфедерация мексиканских рабочих (осн. в 1918 г., св. 120 тыс. членов), Независимый крестьянский центр (осн. в 1963 г., св. 500 тыс. членов, независимый от правительства, пахотится под влиянием МКП), Конгресс труда (осн. в 1966 г., объединяет 26 нац. профсоюзов).

Экономика. Структура ВВП (на базе цен 1960 г., в %) в 1969 г.: пром-сть (включая строительство) — 32,4, сельское и лесное хозяйство, рыболовство — 12,2, услуги (включая транспорт, торговля и проч. — 55,4. По официальной оценке, прирост ВВП в 1970 г. в неизменных ценах составил 7,5% (в 1965—69 гг. в среднем за год — 7%). В расчете на душу населения ВВП в ценах 1960 г. увеличился с 4,8 тыс. песо в 1964 г. до 5,7 тыс. песо в 1969 г.

В 1970 г. общие капиталовложения в экономику возросли на 12,5% (на 12% в 1969 г.). Гос. капиталовложения (40% от общего объема) на 1970 г. утверждены в размере 30 250 млн. песо, в т. ч. (в %): на развитие пром-сти и электроэнергетики — 37,2, транспорта и связи — 21,5, с. х-ва и рыболовства — 13,2, на социальные нужды — 26,4. В 1960—68 гг. 10% валовых капиталовложений поступало из-за границы. Приток прямых иностранных капиталовложений в 1970 г. — 210 млн. долл. (196 млн. долл. в 1969 г.), общие поступления долгосрочного иностранного капитала — 541 млн. долл. Прямые частные капиталовложения США на конец 1969 г. (в млн. долл.) — 1631, в т. ч.: в обрабатывающей пром-сти — 1108, в торговле — 191, в горнодобывающей пром-сти — 136.

С 1 января 1970 г. на двухлетний период повышена заработная плата лиц наемного труда в среднем на 15,5%. В 1970 г. розничные цены возросли на 4,8% (в 1969 г. на 3,5%).

Промышленность. По предварительной оценке, выпуск продукции обрабатывающей пром-сти увеличился на 8,5% (на 8,2% в 1969 г.). Наибольший прирост производства отмечался в черной металлургии, автомобилестроении и нефтеперерабатывающей промышленности. В 1970 г. вступили в строй завод по производству шарикоподшипников в г. Пуэбла мощностью 5 млн. шт. в год (франко-шведско-мексиканский капитал), целлюлозно-бумажная фабрика мощностью 25 тыс. т бумаги в год в г. Эскамела.

В июле 1970 г. принят декрет, предусматривающий ограничение доли иностранного капитала (не более 49%) и участия иностранного руководящего персонала в новых и расширяющихся предприятиях 6 отраслей

обработ. пром-сти (черная металлургия, производство цемента, стекла, алюминия, удобрений и целлюлозы).

Прирост производства в горнодобывающей промышленности в 1970 г. составил 1,5% (в 1969 г. 6,5%). Св. 60% (по стоимости) добываемых полезных ископаемых, не считая нефти и газа, потребляется и перерабатывается в стране, остальная часть экспортируется без дополнительной переработки. Согласно 6-му ежегодному отчету президента, на долю мексиканизированных предприятий в 1969 г. приходилось 90% производства в горнодобывающей пром-сти (в 1964 г. 26%). В ноябре 1970 г. введено в действие предприятие по обогащению урановой руды в штате Чичуауа. Установленная мощность электростанций в 1970 г. — 7,5 млн. квт, в т. ч. 6,2 млн. квт приходится на электростанции общественного пользования. В феврале 1970 г. МБРР предоставил заем в 125 млн. долл. для финансирования программы развития электроэнергетики в 1970—72 гг.

Сельское хозяйство. По закону об аграрной реформе в 1965—70 гг. 373,6 тыс. крестьян получили 23 млн. га земли, в т. ч. в 1970 г. 72,2 тыс. крестьян получили 7 млн. га. В 1965—70 гг. на ирригационное стр-во затрачено 11,9 млрд. песо; закончено сооружение 107 водохранилищ общей емкостью в 23,9 млрд. м³. В 1965—69 гг. введены в эксплуатацию системы орошения на площади в 284 тыс. га. В 1970 г. на развитие ирригации от МАБР получено два займа на общую сумму в 43,5 млн. долл.

В 1970 г. производство с.-х. продукции (включая лесное хоз-во и рыболовство) возросло на 3,5% (на 1,9% в 1969 г.).

Поголовье (в млн.) кр. рог. скота — 25,1, свиней — 11,7, домашней птицы — 123. Производство (в тыс. т) говядины и телятины — 567, свиинны — 249, молока — 4871.

Транспорт. Протяженность автодорог (1969 г.) — 70,2 тыс. км, в т. ч. 41,2 тыс. км с твердым покрытием; жел. дорог — 24 тыс. км. На 1 января 1969 г. насчитывалось свыше 1,4 млн. автомобилей, из них ок. 1 млн. легковых. В 1970 г. МБРР предоставил Мексике заем в размере 21,8 млн. долл. на развитие дорожного стр-ва, МАБР — 2 займа на общую сумму 36 млн. долл.

Грузооборот жел. дорог (1969 г.) — 21,2 млрд. т-км, перевезено 46,4 млн. т грузов. Грузооборот морских

Производство важнейших видов промышленной продукции

Виды продукции	Единица изм.	1968 г.	1969**** г.	1970* г.
Электроэнергия	млрд. квт-ч	22,7	25,5	28,7
Чугун (включая губчатое железо)	млн. м ³	25,6	26,8	29,1
Сталь	тыс. т	1873	2103	2281
Медь**	тыс. т	3271	3452	3832
Цинк**	тыс. т	61	66	61
Свинец**	тыс. т	240	253	265
Сера	тыс. т	174	171	176
Серебро	тыс. т	1685	1716	1366
Золото	тыс. т	1245	1335	1337
Железнодорожные вагоны	тыс. т	5504	5618	6143
Серная кислота	тыс. т	5938	6657	7121
Сульфат аммония	тыс. т	743	1067	1235
Каустическая сода	тыс. т	336	404	396
Химические волокна	тыс. т	140	154	166
Легковые автомобили	тыс. шт.	58	67	82
Грузовые автомобили	тыс. шт.	102,7	113,5	136,6
Железнодорожные вагоны	тыс. шт.	40,9	48,8	49,9
Сельскохозяйственные тракторы	тыс. шт.	1,0	0,8	1,4
Автопокрышки	тыс. шт.	5,1	5,7	3,6
Сахар	тыс. т	2854	3173	3369
		2187	2378	2296

* Предварительные данные. ** По содержанию металла. *** Уточненные данные.

Уборочная площадь и сбор основных сельскохозяйственных культур

	Площадь (тыс. га)			Сбор (тыс. т)		
	1968 г.**	1969 г.**	1970 г.*	1968 г.**	1969 г.**	1970 г.*
Кукуруза	7600	7250	7500	8600	6100	8200
Пшеница	717	715	715	1793	2000	2100
Фасоль	2250	1712	2000	1056	893	1100
Сорго	1000	1000	1000	1250	1400	1700
Рис (неочищенный)	167	175	200	361	368	330
Ячмень	171	183	192
Накао	23	24	22
Хлопок	722	541	435	537	381	341
Табак	23	35	37	46	62	63

* Предварительные данные. ** Уточненные данные.

портов (1969 г.) — 28,8 млн. т, в т. ч. (в млн. т) Тамшико — 6,6, Веракрус — 2,8.

Внешняя торговля. В 1970 г., по предварительным данным, экспорт составил 17 100 млн. песо, импорт — 30 700 млн. песо. Ок. 40% экспорта приходится на продовольственные товары (сахар, кофе, овощи и фрукты, мясо и крупный рогатый скот, креветки и др.), 30% — на сырьевые товары (исключая минеральное топливо). Св. 80% импорта составляют товары производственного назначения, 13% — потребительские товары длительного пользования. Распределение экспорта и импорта в 1969 г. (в млн. песо): США — 10065 и 16213, Япония — 1499 и 1178, ЕЭС — 1003 и 4212, ЕАСТ — 749 и 1869, ЛАСТ — 1084 и 647.

Финансы. На 1970 г. расходы предусмотрены в размере 72 229 млн. песо, в т. ч. (%): образование — 10,1, здравоохранение — 5,8, выплата гос. долга — 9,5, военные расходы — 3,7. Запасы золота, серебра и иностранной валюты на конец августа 1970 г. — 762 млн. долл., включая «специальные права заимствования» МВФ на сумму 47,4 млн. долл. На 31 декабря 1969 г. внешний долг гос. сектора — 36,3 млрд. песо, внутренний долг федерального правительства — 48,7 млрд. песо. Чистые поступления от иностранного туризма и приграничной торговли в 1969 г. — 553 млн. долл., в 1970 г. — 604 млн. долл. Денежная единица — песо. 12,5 песо = 1 долл. США. По курсу Лосбана СССР (сентябрь 1971 г.) 100 песо = 7 руб. 21 коп.

А. Вальес.

Важнейшие события. Президентские и парламентские выборы 5 июля 1970 г. вновь подтвердили господство ИРП над политической жизнью страны. Ее кандидат в президенты Л. Эчеверриа Альварес получил 11,7 млн. голосов избирателей, кандидат от ПНД Э. Гонсалес Морфин — 1,9 млн. голосов. По-прежнему был высоким процент неучастия в выборах: из 28 млн. официально зарегистрированных избирателей (впервые право голоса было предоставлено 3 млн. чел. в возрасте от 18 до 21 года) голосовало лишь 14 млн. Несмотря на внушительную победу ИРП, кандидаты Партии национального действия набрали рекордно большое число голосов. Особенный успех сопутствовал им в федеральном округе, куда входит г. Мехико: ПНД получила 670 тыс. голосов, ИРП — 1180 тыс. ПНД, выступающую от умеренно правой оппозиции, поддерживает немало городской и крестьянской бедноты, недовольной политикой государственных властей.левой оппозиции, представ-

ленной на выборах Социалистической народной партией, не удалось собрать и 200 тыс. голосов, вопреки ожиданиям лидеров СНП. Как и ППМР, СНП не выдвигала своего кандидата в президенты, а поддержала кандидата от правой партии. МКП, официально не признанная властями и не участвовавшая в выборах, призвала к активному бойкоту выборов. Однако эта тактика фактически не проводилась в жизнь низовыми организациями партии, которые критиковали руководство по ряду вопросов.

В предвыборной программе ИРП особое внимание было уделено вопросам осуществления аграрной реформы, реформы образования, ограничения деятельности иностр. капитала и др. В апреле был принят закон о труде, предусматривающий увеличение гарантированного минимума заработной платы (с 28 до 39,45 песо в день в федеральном округе), надбавки за выслугу лет и сверхурочные работы, увеличение продолжительности оплачиваемых отпусков и ежегодное вознаграждение в размере двухнедельного заработка. Отказ предпринимателей соблюдать новое законодательство вызвал продолжительную забастовку докеров в Веракрусе. В ряде городов проходили стачки и демонстрации протеста. Значительными были волнения студентов в городах Кулиакан, Пуэбла, Монтеррей, Дуранго и Морелос. В марте конгресс отменил статью уголовного кодекса «о разложении общества». Из тюрьмы были освобождены после 11-летнего заключения ветеран рабочего движения Мексикки, член ЦК МКП Валентин Кампа и руководитель забастовки железнодорожников в 1959 г. Деметрио Вальехо. Однако в мае на разные сроки тюремного заключения были осуждены 40 участников антиправительственных выступлений студентов в 1968 г. В ожидании суда в тюрьме Лекумберри все еще находилось ок. 200 политических заключенных. 21 июля конгресс принял закон «О преступлениях против безопасности нации», предусматривающий тюремное заключение от 5 до 40 лет за шпионаж, измену родине, террористическую деятельность, мятеж, призыв к восстанию и т. п. На основании этого закона городской суд Мехико приговорил 68 чел. к разным срокам тюрьмы за «беспорядки в 1968 г.».

Внешняя политика. Правительство Мексикки должно курс на расширение всесторонних связей со всеми странами. В январе президент высказался за сохранение и улучшение отношений с Кубой. Однако в июле Мексика приостановила действие соглашения 1954 г. с Кубой о регулярном воздушном сообщении и потребовала его пересмотра; поводом для этого послужил отказ Кубы возратить лиц, вывезенных в угоне мексиканских самолетов.

На переговорах Никсона с Диасом Ордасом в Пуэрто-Вальярте (Мексика) 20–21 августа и в Сан-Диего (шт. Калифорния, США) 3 сентября, а также с Эчеверриа Альваресом в ноябре в Вашингтоне обсуждались пограничные и торговые вопросы. В результате границы между США и Мексикой были установлены по середине реки Рио-Браво (Рио-Гранде) независимо от изменения русла реки и определена 12-мильная зона территориальных вод как в Мексиканском заливе, так и в Тихом океане.

Советско-мексиканские отношения развивались в 1970 г. гг. обр. по линии культурных и научных контактов. Широко было отмечено 100-летие со дня рождения В. И. Ленина. В феврале в Гвадалахаре была проведена неделя советской культуры.

Е. Лапшев.

МОЗАМБИК

Мозамбик — страна на юго-востоке Африки, колония («заморская провинция») Португалии. Площадь — 783 тыс. км². Население — ок. 8 млн. чел. (перенес 1970 г.); европейцев, гл. обр. португальцев, — св. 200 тыс. Правительство Португалии поощряет переселение из метрополии в Мозамбик. Административный центр — г. Лоренсу-Маркиш (250 тыс. жит. с пригородами). Управляется португальским генерал-губернатором (Э. ди Арантиш и Оливейра). При генерал-губернаторе существуют Законодательный совет (29 членов) и Экономический и социальный совет (16 членов).

В экономике господствует иностранный капитал (Португалия, ЮАР, Великобритания, Франция и др.). В с. х-ве занято 70% самодеятельного населения, с. х-во дает ок. 80% экспорта. Лучшие земли — в руках португальских и др. иностранных компаний и плантаторов. Их хозяйства производят почти всю товарную продукцию; хлопок и большую часть орехов кашью выращивают африканцы. Сбор (1968 г., тыс. т): орехов кашью — 142 (1969/70 г., 1-е место в мире), копры — 59,8, чая — 14,3, сизала — 32,3, сахарного тростника — 2 млн. т, хлопка — 44. Поголовье (тыс.): кр. рог. скота — 1135, коз — 457, овец — 99, свиней — 128. Улов рыбы в 1967 г. — 3,7 тыс. т. В промышленности — 3% самодеятельного населения; ее доля в ВВП — ок. 9%. Преобладает переработка с. х. сырья. Производство нефтепродуктов (1968 г.) — 748 тыс. т. В 1968 г. добыто (тыс. т): угля — 314,4, бокситов — 3,3, колумбита-танталита — 62,4 т, берилла — 95,3 т. Предоставлены концессии: на поиски нефти — 8 монополиям США, Франции и ЮАР (1968 г.), на поиски и эксплуатацию полезных ископаемых (за исключением нефти и природного газа) в долине р. Замбези — компании из ЮАР (Иоганнесбург консолдидейт инвестментс) (1969 г.), на эксплуатацию железорудных месторождений на юге страны — японскому концерну «Сумитомо» (1970 г.). Производство электроэнергии не превышает 500 млн. кВт-ч; ок. 1/4 экспортируется в Юж. Родезию. В конце 1969 г. международный консорциум ЗАМКО (компании ФРГ, Франции, ЮАР и Португалии) начал строительство крупнейшей в Африке ГЭС Каборра-Басса (проектная мощность — 3,6 млн. кВт); основная часть энергии будет экспортироваться в ЮАР. Ок. 50% доходов

Мозамбика — валютные поступления от миграции рабочей силы, транзитных перевозок и иностранного туризма. По конвенции, заключенной с ЮАР, на рудники и шахты ЮАР ежегодно направляются 100—150 тыс. мозамбикцев, сотни тысяч мигрируют стихийно. Транзитные перевозки через Мозамбик осуществляют ЮАР, Юж. Родезия, Свазиленд, Малави и Замбия. Длина ж. д. — 3522 км (1967 г.). В 1970 г. закончено строительство ж. д. Нова-Фрейшу—Балака, соединившей Мозамбикскую ж. д. с Малави. Грузооборот портов — 12,8 млн. т (1967 г.). В 1969 г. Мозамбик посетило 450 тыс. туристов. В 1968 г. экспорт — 4420 млн. эскудо, импорт — 6740 млн. Экспортируются орехи кашью, хлопок, сахар-сырец, чай, копра, сизаль, растительные масла. 30—40% экспорта и ок. 30% импорта приходится на Португалию.

В 1964 г. началась вооруженная борьба мозамбикского народа против колонизаторов, поддерживаемых колониально-расистскими режимами ЮАР и Юж. Родезии, а также рядом стран — членов НАТО. Руководит борьбой Фронт освобождения Мозамбика (ФРЕЛИМО), пред. (с мая 1970 г.) — С. Машел (он же — главнокомандующий национально-освободительной армией). В освобожденных р-нах (ок. 1/5 территории Мозамбика) создаются демократические органы власти, налаживается производство, строятся школы и больницы. Более эффективной стала в последние годы поддержка ОАЕ. В июне 1970г. в Риме состоялась Международная конференция в поддержку борьбы народов португальских колоний, в которой участвовали представители 177 организаций из 64 стран. Объединению всех антиколониальных сил мешает авантюристический курс т. н. Комитета мозамбикской революции (КОРЕМО), практикующего акции «черного террора». Португальские колонизаторы при непосредственной военной помощи ЮАР проводят тактику выжженной земли. Коренное население сгоняется в концлагеря — т. н. стратегические деревни. В 1969 г. в Танзании было св. 60 тыс. беженцев. Во 2-й половине 1970 г. ок. 50 тыс. португальских солдат предприняло наступление на позиции партизан; однако соединения ФРЕЛИМО отразили это наступление, не понеся больших потерь. А. Исмаева.

МОНАКО

Монако — государство на побережье Средиземного моря. Окружено с суши территорией Франции. Площадь — 1,5 км². Состоит из трех слившихся друг с другом городов (адм. округов): Монако (столица), Кондэми, Монте-Карло. Население (1970 г.) — ок. 25 тыс. чел., в т. ч. св. 15 тыс. французских граждан. Гос. язык — французский. Монако — конституционное наследственное княжество, находящееся под протекторатом Франции. Князь — Ренья III (с 1949 г.). Парламентский орган — Национальный совет (из 18

членов), избираемый всеобщим голосованием. Последние выборы состоялись в 1968 г. Все депутаты — члены партии Национальный демократический союз. Орган исполнит. власти — Правительственный совет, в который входит гос. министр и несколько советников. По традиции пост гос. министра занимает французский гражданин (с 1969 г. — Ф. Д. Греш). Валюта — французская. Главный источник доходов — курортный промысел и игорный дом в Монте-Карло.

МОНГОЛЬСКАЯ НАРОДНАЯ РЕСПУБЛИКА (М Н Р)

Общие сведения. МНР — государство в Центр. Азии. Площадь — 1565 тыс. км². Население — 1227,8 тыс. чел. (на 1 января 1970 г.). Столица — Улан-Батор (св. 270 тыс. жит.).

Государственный строй. МНР — социалистическое государство. Высший орган гос. власти — Великий народный хурал (ВНХ), избираемый на 4 года; между его сессиями — Президиум ВНХ. Пред. Президиума

ВНХ — Ж. Самбу. Высший исполнительный и распорядительный орган — Совет министров, который образуется ВНХ. Пред. Совета министров — Ю. Цеденбал. Мин. иностранных дел — Л. Ринчин (с 22 ноября 1970 г.; до него был Л. Тойв, скончавшийся 23 июля 1970 г.).

Монгольская народно-революционная партия (МНРП). Основана в 1921 г. Членов и кандидатов (1 апреля 1971 г.). Первый секретарь ЦК — Ю. Цеденбал.

Профсоюзы и др. общественные организации. Профессиональные союзы МНР. Созданы в 1927 г., св. 200 тыс. членов. Входят в ВФП. Молодежь (МРСМ). Образована в 1921 г., св. 90 тыс. членов. Входит в ВФДМ. Федерация монгольских организаций мира и дружбы и др.

Экономика. Основа экономики — социалистическое с. х-во, в котором преобладает животноводство. В 1970 г. основные производственные фонды народного хозяйства увеличились на 9,7%, ВНП — на 5,9%, национальный доход — на 5,9%.

Сельское хозяйство. В с. х-ве занято 50% населения. Продукция с. х-ва дает ок. 60% ВНП. В 1970 г. поголовье скота возросло на 1174,4 тыс.; план по животноводству выполнен на 104,1%. Урожай зерновых — св. 20 млн. пудов — обеспечил потребности МНР в хлебе. Укрепилась материальная база с. х-ва (в 1970 г. на нее пришлось 39% всех капиталовложений). В МНР насчитывается 272 с. х. объединения (СХО) — животноводческие хозяйства, и 32 госхоза, занимающихся гл. обр. растениеводством.

Промышленность. В 1970 г. объем промышленной продукции вырос по сравнению с 1969 г. на 9,7%. План выпуска промышленной продукции выполнен на 101,5%, в т. ч. в гос. промышленности — на 102,5% и в промышленной кооперации — на 96,8%; 80% роста выпуска продукции промышленности достигнуто за счет повышения производительности труда (в топливно-энергетической промышленности — на 14%, в строительной и промышленности строительных материалов — на 27%, в легкой и пищевой промышленности — на 3%, по системе главного управления лесного хозяйства и деревообрабатывающей промышленности — на 16%). При помощи СССР и др. социалистических стран построены 1-я очередь Уланбаторской ТЭС № 3 и швейная ф-ка в Улан-Баторе, ТЭС, шерстомяная ф-ка и мясокомбинат в г. Чойбалсане, 3-д железобетонных изделий в Баянхонгорском аймаке и др.

Внешняя торговля. МНР поддерживает торговые связи более чем с 20 государствами. Св. 90% ее внешнеторгового оборота приходится на торговлю с социалистическими странами (в т. ч. 80% — с СССР).

Денежная единица — тугрик. По курсу Госбанка СССР на август 1970 г. 100 тугриков = 22,50 руб.

Важнейшие события. В январе 1970 г. 8-й пленум ЦК МНРП обсудил вопрос о повышении ответственности партийных и гос. органов по улучшению качественных показателей народного хозяйства. В стране широко отмечалось 100-летие со дня рождения В. И. Ленина. В июне состоялась сессия ВНХ, которая обсудила вопрос об улучшении работы организаций торговли и общественного питания; принято постановление ЦК МНРП и Совета министров «О мерах по улучшению племенной работы в животноводстве». В сентябре при центральном монастыре Гандантегчелин в Улан-Баторе открыт буддийский ип-т.

Внешняя политика. В 1970 г. МНР установила дипломатические отношения с Сингапуром и ЦАР (июнь), Суданом и Марокко (июль), НДРГ (август), Италией (октябрь). К концу года МНР поддерживала дипломатические отношения с 50 странами.

В Улан-Баторе состоялось совещание представителей социалистических стран по вопросам космической связи (март), встреча буддистов стран Азии, в которой участвовали представители буддистов ДРВ, освобожденных р-нов Юж. Вьетнама, Индии, Малайзии, МНР, Непала, Сингапура, СССР, Цейлона и Японии (июнь), совещание представителей МИД социалистических стран по вопросам, связанным с работой 15-й сессии ГА ООН (август) и др.

В МНР побывали: президент ЧССР Л. Свобода (март), партийно-правительственная делегация Кубы во главе с членом Политбюро ЦК, зам. премьер-министра Кубы Р. Кастро Рус (апрель — май), делегация партийных работников Венгерской социалистической рабочей партии (ВСРП) (июнь), пред. Президиума ВНР П. Ложончи (июль — июль), делегация партийных работников Болгарской КП и КП Чехословакии, 1-й зам. мин. иностранных дел ГДР П. Флорин и парламентская делегация Великобритании (июль), делегация Швейцарской партии труда и КП Уругвая (август), делегация СРР во главе с пред. Гос. планового к-та М. Бэргману и правительственная делегация НРБ, участвовавшая в заседании межправительственной монголо-болгарской комиссии по экономическому и научно-техническому сотрудничеству (сентябрь), делегация партийных работников Социалистической единой партии Германии (октябрь), правительственная делегация ГДР, участвовавшая в заседании межправительственной монголо-германской комиссии по экономическому и научно-техническому сотрудничеству (декабрь) и др. Делегация МНРП выезжала на 19-й съезд Французской КП (февраль) и в ЧССР (май), партийно-правительственная делегация во главе с Ю. Цеденбалом — в НРБ и Ж. Самбу — в ПНР (июнь), правительственная делегация — на ЭКСПО-70 в Японию (август), правительственная делегация, участвовавшая в заседании межправительственной монголо-венгерской комиссии по экономическому и научно-техническому сотрудничеству — в ВНР (сентябрь), делегация партийных работников МНРП — в НРБ и правительственная делегация — на международную ярмарку в СРР (октябрь), делегация ВНХ — в СРР, делегация МНРП — на 10-й съезд ВСРП и делегация партийных работников МНРП — в ГДР (ноябрь). Подписаны: план культурного сотрудничества на 1970 г. — с Индией (май), соглашение о сотрудничестве в области экономики, науки и техники на 1971—75 гг. — с ВНР (июнь), протокол о взаимных поставках товаров в 1970 г. — с КНР (июль), план культурного сотрудничества на 1970—71 гг. — с СРР (август), соглашения о сотрудничестве между телеграфными агентствами — с Кубой и о взаимных поставках товаров и платежах на 1971 г. — с НРБ (сентябрь), план культурного сотрудничества на 1970—1971 гг. — с СФРЮ (октябрь) и др.

В течение года МНР посетили: делегация Министерства обороны СССР и делегация Гос. комитета Совета Министров СССР по телевидению и радиовещанию (март), делегация КПСС, участвовавшая в торжествах по случаю 100-летия со дня рождения В. И. Ленина (апрель), советская делегация во главе с пред. Совета Союза Верховного Совета СССР А. П. Шитиковым, участвовавшая в праздновании 25-й годовщины разгрома милитаристской Японии (август — сентябрь), мин. обороны СССР А. А. Гречко, а также правительственная делегация СССР во

главе с зам. пред. Совета Министров СССР М. Т. Ефремовым, участвовавшая в заседании межправительственной советско-монгольской комиссии по экономическому и научно-техническому сотрудничеству (сентябрь). СССР посетили: делегация партийных работников МНРП и делегация ВНХ (март), делегация партийных работников МНРП (август), партийно-правительственная делегация во главе с Ю. Цеденбагом (октябрь), правительственная делегация (декабрь) и др. С СССР подписаны: протокол о сотрудни-

честве в области радиовещания и телевидения на 1970—71 г. (март), план культурного и научного сотрудничества (апрель), протоколы о дальнейшем расширении и укреплении экономического сотрудничества (октябрь) и о координации народнохозяйственных планов на 1971—75 г. (декабрь) и др. В феврале вступил в строй космический телевизионный мост Москва — Улан-Батор. В октябре—ноябре в МНР проведен 19-й месячник монголо-советской дружбы, в ноябре — дни Литовской ССР, В. Иванов.

НАМИБИЯ

Намбия (быв. Юго-Западная Африка, ЮЗА) — страна в Южной Африке, аннексирована ЮАР и с 1949 г. управляется ею как провинция. Площадь — 823,8 тыс. км². Население (по оценке 1970 г.) — 670 тыс. чел., из них 113 тыс. белых. Адм. центр — Виндхук (70 тыс. чел.). Официальные языки — английский и африкаанс.

ЮЗА управляется назначаемым президентом ЮАР администратором и находится под юрисдикцией ЮАР, вопреки решению ГА ООН от 1966 г., лишившему ЮАР права на управление этой территорией. Коренное население Намбии полностью лишено гражданских прав. Белое население избирает Законодательное собрание ЮЗА в количестве 18 чел., а также 4 сенаторов и 6 членов палаты собрания в парламенте ЮАР. С 1 апреля 1969 г. ЮАР взяла на себя некоторые административные и финансовые функции, осуществлявшиеся Законодательным собранием, и тем самым закрепила свой контроль над ЮЗА.

Интересы белого населения представляют местные отделения партий ЮАР — Националистической и Объединенной. Национально-освободительное движение африканцев возглавляет Народная организация Юго-Западной Африки (СВАПО, пред. — С. Нуйома).

С 1955 г. важнейшие экономические показатели ЮЗА объединяются со статистическими данными по ЮАР. Основное занятие населения — с. х-во. В 1966 г. поголовье (млн.) кр. рог. скота — 2,33, овец — 3,76, коз — 1,6. На долю горнодобывающей промышленности приходится более 40% валового продукта. Добыча алмазов в 1967 г. — 1,7 млн. каратов. Ежегодно экспортируется ок. 3 млн. шкур каракуля. Вывозятся также медь, свинцово-медно-цинковые концентраты, германий, литий, ванадий, бериллий. Около $\frac{9}{10}$ импорта и $\frac{1}{4}$ экспорта приходится на долю ЮАР. Денежная единица — ранд, равный 1,4 долл. США.

В январе 1970 г. в г. Танга (Тапзания) проходил съезд СВАПО. На съезде были приняты резолюции о реорганизации СВАПО и о новой тактике и стратегии освободительной борьбы.

Правящие круги ЮАР усиливали террор против патристических сил Намбии. К концу года партизанские отряды СВАПО вели вооруженную борьбу в трех районах страны.

На выборах в Законодательное собрание все 18 мест получила Националистическая партия (апрель).
А. Покровский.

НАРОДНАЯ ДЕМОКРАТИЧЕСКАЯ РЕСПУБЛИКА ЙЕМЕН (НДРЙ)

Общие сведения. НДРЙ — государство на юге Аравийского п-ова; включает о. Сокоатру, о-ва Курия-Мурья и ряд более мелких о-вов в Индийском океане и Красном море. Площадь — 202 тыс. км². Население — 1,2 млн. чел. (1970 г.), из них 80% — арабы, остальные — индийцы, пакистанцы, иранцы, сомалийцы и др. Офф. язык — арабский. Столица — Аден (ок. 200 тыс. жит., 1968 г.).

Государственный строй. С 1969 г. функции главы государства осуществляет Президентский совет (пред. — А. С. Рубайя), назначенный ген. руководством Национального Фронта (НФ). Законодательную власть (до всеобщих выборов) осуществляет генеральное руководство НФ. Премьер-министр — А. Н. Мухаммед (со 2 августа 1971 г.). Мин. иностранных дел (со 2 августа 1971 г.) — М. С. Аулаки. С 1969 г. премьер-министром и с 31 января 1971 г. мин. иностранных дел был М. А. Хайтем; до 31 января 1971 г. мин. иностранных дел был А. С. аль-Бейд.

Политические партии и профсоюзы. Национальный фронт (НФ, ранее назывался Фронт национального освобождения юга Аравийского п-ова) — правящая политическая организация. Созд. в 1963 г. Ген. секретарь — А. Ф. Исмаил. Программа НФ предусматривает развитие страны по некапиталистическому пути. Все др. политические партии и организации запрещены. Нелегально действуют: Фронт

освобождения оккупированного юга Йемена (ФЛОСИ). Созд. в 1965 г. Лидеры — А. К. Махави и А. аль-Аснади. Участвовал в вооруженной борьбе против английских колонизаторов и их наемников под лозунгом воссоединения Юж. Аравии с ИАР. Пользуется поддержкой ИАР. Лига Южной Аравии. Сотрудничала с английскими колонизаторами. Выступает против НФ и правительства НДРЙ, пользуется поддержкой Саудовской Аравии и империалистических держав. Всеобщая федерация профсоюзов в НДРЙ (ранее — Конгресс профсоюзов Адена). Ок. 30 тыс. членов. Пред. — А. К. Амин.

Экономика. Осуществлялся принятый в 1968 г. закон об аграрной реформе: к началу 1970 г. между 3440 безземельных крестьян распределено 3733 га земель. Пригодно для обработки немногим более 1% всех земель. Возделываются просяные, пшеница, овес, кукуруза, хлопок, финики, кофе, фрукты, табак. Сбор (тыс. т) зерновых (1967 г.) — 45, длинноволокнистого хлопка (1968/69 г.) — ок. 7,5. Поголовье (1967 г., тыс.) кр. рог. скота — 41, коз и овец — 2500, ослов и верблюдов — 100. Развитие рыболовства. Производство соли — ок. 70 тыс. т в год, изделий из алюминия — 300 т (1968/69 г.). Имеются нефтесодержащий з-д (мощность — 8,8 млн. т нефти в год) и др. Создана алжиро-южнойеменская компа-

ния по разведке, добыче, обработке и продаже нефти (СИАПКО). Длина шоссе — 224 км. С помощью СССР, КНР и ряда международных организаций строятся новые шоссе. Автопарк (1969 г.) — св. 23 тыс. машин. После закрытия Суэцкого канала значение порта Адена резко упало (в 1969 г. в Аден заходило 1568 судов, в 1968 г. — 1382, в 1966 г. — 6246). В 1969 г. (млн. динаров НДРИ, в скобках — в 1967 г.) экспорт — 59,8 (48,9), импорт — 90,0 (72,1). Экспортируются: нефтепродукты, хлопок-сырец, х. б. ткани, кофе, соль, рыба; импортируются: сырая нефть, машины и оборудование, продовольствие, металлы, радиотары. Главные контрагенты: СССР, КНР, ЧССР, КНДР, Великобритания, Италия, Япония, Индия, Цейлон. В 1969/70 г. (млн. динаров НДРИ, в скобках — в 1968/69 г.) расходы по гос. бюджету — 16 (18,0), доходы — 11 (8,9).

Денежная единица — динар Народной Демократической Республики Йемен. По курсу Госбанка СССР на август 1971 г. 1 динар НДРИ = 2,16 руб.

Важнейшие события и внешняя политика. Руководство НФ, пришедшее к власти в 1969 г., проводило в 1970 г. курс на упрочение единства всех демократических сил страны. 4 января был избран новый исполком НФ; из НФ за подрыв интересов государства исключен 21 чел. 31 января реорганизовано правительство. В марте раскрыт антиправительственный заговор, возглавлявшийся сторонниками бывшего президента М. К. аш-Шааби. М. К. аш-Шааби и бывший премьер-министр Ф. А. Л. аш-Шааби были арестованы. В апреле «при попытке к бегству» Ф. А. Л. аш-Шааби был убит. 30 ноября вступила в силу новая конституция; НКЮИ была переименована в НДРИ; для проведения в 1971 г. выборов в Верховный народный совет (ВНС) в декабре создан временный ВНС, который подготовит избирательное законодательство.

В 1970 г. М. А. Хайтем посетил ЛАР и ОАР (март), мнн. обороны А. Н. Хасани — Ирак и САР (март), ОАР, ЛАР, САР и Судан (декабрь), командующий вооруженными силами НДРИ — Иорданию, где встречался с пред. ЦК ООП Я. Арафатом (июнь), А. С. Рубейя — Дамаск, где подписал соглашение о техническом и научном сотрудничестве НДРИ и

САР (июль). В НДРИ приезжала делегация политических деятелей Сомали (июль). Подписано соглашение об экономическом и техническом сотрудничестве с Ираком (февраль). Установлены дипломатические отношения с Нигерией (июль).

В 1970 г. снова ухудшились отношения с ИАР (особенно после примирения ИАР с Саудовской Аравией в июле). В ноябре в р-не Бейды возобновились вооруженные столкновения между североийеменскими племенами и пограничными отрядами НДРИ. 24—25 ноября в Таизе (ИАР) состоялся переговоры премьер-министров обеих стран, окончившиеся безрезультатно. После переименования НДРИ правительственная делегация ИАР, находившаяся в это время в Адене на праздновании 3-й годовщины независимости НДРИ, была отозвана в ИАР. В конце ноября английские самолеты, ведущие борьбу с повстанцам Дофара в султанате Маскат, обстреляли деревню Эль-Хауф в НДРИ близ границы с Оманом. В декабре возобновились вооруженные столкновения в пограничных р-нах с Саудовской Аравией.

В июле — августе делегация НДРИ во главе с А. С. Рубейя выезжала в КНР; в Пекине подписано соглашение об экономическом и техническом сотрудничестве, по которому КНР предоставит НДРИ долгосрочный беспроцентный кредит в 48 млн. ф. ст. НДРИ посетили мнн. иностранных дел ГДР О. Виннер и делегация экономических экспертов из ЧССР (апрель), пред. Президиума ВНР П. Лощонци и делегация технических экспертов из КНДР (декабрь). Установлены дипломатические отношения с ПНР (апрель) и МНР (август). Подписано соглашение об экономическом и техническом сотрудничестве с ГДР (ноябрь).

В апреле в СССР выезжала делегация НФ во главе с А. Ф. Исмаилом, участвовавшим в праздновании 100-летия со дня рождения В. И. Ленина, в июле — губернатор Адена. В ноябре на праздновании 3-й годовщины независимости в НДРИ находился зам. пред. Президиума Верховного Совета СССР Т. Кулатов. В апреле СССР передал в дар НДРИ 2 рыболовецких сейнера. В мае в Адене подписан план культурного и технического сотрудничества между НДРИ и СССР на 1970 г. А. Ершов.

НАУРУ

Науру — государство на одноименном острове в юго-зап. части Тихого океана. Имеет статус «особого члена» Содружества, возглавляемого Великобританией (без права участия в конференциях Содружества на уровне глав правительств). Площадь — ок. 22 км². Население — 7 тыс. чел., из них коренных науранцев — 3,5 тыс.

Глава государства и правительства — президент (Х. де Робарт). Законодательный орган — Законо-

дательная ассамблея (18 членов). Исполнительная власть находится в руках Государственного совета, министры которого являются членами парламента.

Основа экономики — разработка месторождений фосфоритов. Экспорт фосфоритов в 1965/66 г. — 1533 тыс. т. Экспорт в 1965/66 г. — 8,7 млн. австрал. долл., импорт — 6,4 млн. австрал. долл.

В июне 1970 г. разработки фосфоритов перешли под контроль государства. И. Л.

НЕПАЛ

Общие сведения. Непал — государство в Азии, в Гималаях. Площадь — 140,8 тыс. км². Население — 10,9 млн. чел. (1970 г., оценка); ок. 50% — непали, остальные — таманги, невары, раи, шерпы и др. Гос. религия — индуизм, часть населения — буддисты и мусульмане. Офф. язык — непали. Столица — Катманду (224,9 тыс. жит.).

Государственный строй. Глава государства — король (с 1955 г. — Махендра Бир Бикрам Шах Дева), которому принадлежит вся исполнительная и законо-

дательная власть, осуществляемая через Национальный панчат, венчающий систему панчатов (местных органов власти), и Совет министров. Премьер-министр — К. Биста (до 13 апреля 1970 г. и с 13 апреля 1971 г.; 13 апреля 1970 г. — 13 апреля 1971 г. правительство возглавлял король). Мин. иностранных дел — Г. Б. Раджбхандари.

Политические партии запрещены с 1961 г. До этого легально действовали Непальский конгресс (НК), осн. в 1949 г.; Коммунистическая

партия Непала, осн. в 1949 г.; Гуркха партия и др. партии.

Экономика. Ассигнования по 3-й пятилетней программе (1965/66—1969/70 гг.) составили 2,5 млрд. рупий, в т. ч. на развитие энергетики, транспорта и связи — 931 млн., с. х-ва и ирригация — 647,5 млн. Св. 60% ассигнований — иностранная помощь (Индия, США, КНР, Великобритания, СССР). С июля 1970 г. осуществляется 4-я пятилетняя программа (1970/71—1974/75 гг.), предусматривающая расходы в 4,7 млрд. рупий (в т. ч. иностранная помощь — 1,49 млрд.). С. х-во дает 65% ВВП и ок. 80% поступлений от экспорта. Св. 1/2 обрабатываемых площадей принадлежит крупным землевладельцам. Закон 1963 г. об аграрной реформе, установивший размер ренты не св. 50% урожая и максимальный надел в 2,5 га в долине Катманду и 4—16,4 га в др. р-нах, саботируется помещиками; завершение аграрной реформы перенесено с 1968 г. на 1976 г. Возделывается 1,83 млн. га, в т. ч. 125 тыс. га орошаемых. Сбор (1968/69 г., тыс. т; в скобках — в 1967/68 г.): риса — 2368 (2217), кукурузы — 900 (875), пшеницы — 227 (216), сахарного тростника — 188 (167), проса — 120, семян масличных — 56,8 (56), джута — 33 (39), табака — 6,3 (5). Поголовье (млн.) кр. рог. скота — св. 8,1, овец и коз — 4,2. В 1967/68 г. производство тканей — 2,14 млн. ярдов, сахара — 3,28 тыс. т, джута — ок. 12,2 тыс. т. Мощность электростанций — ок. 35,5 тыс. квт. С помощью Индии строятся ГЭС на рр. Коси (54 тыс. квт) и Трисули (21 тыс. квт), с помощью КНР — на р. Суи-Коси (10 тыс. квт). Длина дорог — ок. 4 тыс. км, в т. ч. ок. 800 км — с твердым покрытием. С помощью Индии, США, КНР, СССР, Великобритании, МАР строятся дороги Махендра раджмарг (1120 км), Катманду — Покхара, Катманду — Джанакпур. Длина ушкольных ж. д. — 102 км. Длина канатной дороги Хетауда — Катманду — 45 км. Длина внутренних авиалиний — 1600 км. Заключены соглашения: о техническом сотрудничестве — с авиакомпанией «Эр Франс» (июль) и о помощи в 46,17 млн. рупий для развития аэропортов — с США (сентябрь). В 1967/68 г. импорт из Индии — 248,4 млн. непальских рупий, экспорт в Индию — 203,6 млн.; оборот торговли с др. странами — 153,4 млн. (в 1968/69 г. — 234,1 млн.). Экспортируются зерно, сахарный тростник, лес, джут, кожи, семена масличных, табак, мускус, металлическая посуда, ткани. В августе подписан торговый договор между СССР и Непалом сроком на 2 года на основе статуса наибольшего благоприятствия. В ноябре подписан контракт об импорте из КНР на сумму 21,2 млн. непаль-

ских рупий. В 1969 г. Непал посетили 35 тыс. туристов. Бюджет на 1970/71 г. — 973 млн. рупий, в т. ч. иностранная помощь — 332,8 млн.

Денежная единица — непальская рупия. По курсу Госбанка СССР на август 1971 г. 100 непальских рупий = 8,89 руб.

Важнейшие события и внешняя политика. В апреле 1970 г. реорганизовано правительство, его возглавил король. В июле за антиправительственную деятельность арестовано 70 студентов. В августе в различных р-нах страны из-за наводнений и обвалов погибли ок. 500 чел.

В 1970 г. Непал продолжал придерживаться политики мирного сосуществования и неприкосновенности границ. В январе Непал выступил за создание «общего рынка» Индии, Непала, Пакистана, Афганистана и Цейлона. В феврале на свадьбе наследного принца Бирендры присутствовали делегации ок. 50 стран, в т. ч. президент Индии В. В. Гир и зам. пред. постоянного комитета Всекитайского собрания народных представителей Го Мо-жо. В августе король Махендра и Г. В. Раджбхандари посетили Индию. В сентябре завершен вывод индийских военнослужащих из Непала; в Дели по пути в Лусаку (на Конференцию неприсоединившихся стран) и дважды в Лусаке король Махендра встречался с премьер-министром Индии г-жой И. Ганди. В октябре истек срок действия непало-индийского соглашения о торговле и транзите; переговоры о заключении нового соглашения (январь — ноябрь) закончились безрезультатно. 1 ноября Индия ввела ограничения на экспорт в Непал; в связи с этим в Патане и Катманду прошли антииндийские демонстрации и был отменен фестиваль индийских фильмов.

Король Махендра и королева Ратна побывали в Таиланде и Японии (март), Сянгане и Бирме (апрель), парламентская делегация — в Великобритании и Израиле (март). В Непал приехали вице-президент США С. Агню (январь), мин. иностранных дел Индии Д. Сингх (февраль), президент Пакистана А. М. Яхья Хан (сентябрь) и др. Подписаны соглашения: с Японией — о предоставлении Непалу займа в 360 млн. йен для закупок товаров в Японии (март) и с Пакистаном — о культурном обмене (май).

В КНДР выезжали молодежная (август — сентябрь) и правительственная (декабрь) делегации Непала. В Непале находилась делегация Объединения крестьянской взаимопомощи ГДР (апрель) и Общества дружбы ГДР со странами Ю.-В. Азии (май) и делегация ДРВ (ноябрь).

В Непале побывала советская профсоюзная делегация (декабрь). *А. Праваускас.*

НИГЕР

(Республика Нигер)

Общие сведения. Нигер — государство в Зап. Африке. Площадь — 1189 тыс. км². Население — 3940 тыс. чел. (1970 г.). Столица — Ниамей (72 тыс. жит., 1969 г.). Большинство населения исповедует ислам. Офиц. язык — французский.

Государственный строй. Глава государства и правительства — президент, избираемый на 5 лет (А. Диори, переизбран в 1970 г.). Высший законодательный орган — Национальное собрание (50 депутатов, избираемых на 5 лет). Мин. иностранных дел — М. Майта (с 22 ноября 1970 г.; до этого — Б. Курмо).

Политические партии и профсоюзы. Правящая Нигерская прогрессивная партия (НПП). Поддерживается феодально-буржуазной верхушкой, чиновничеством. НПП принадлежат все ме-

ста в Национальном собрании и все посты в правительстве. Пред. — Б. Хама (пред. Национального собрания), ген. секретарь — А. Диори. НПП контролирует деятельность Национального объединения трудящихся Нигера, а также молодежные и женские организации. Партия Саваба запрещена в 1959 г., ее руководство — в эмиграции.

Экономика. В 1970—73 гг. 87% гос. вложений в экономику должны поступить из иностранных источников. В 1969 г. субсидии и займы Французского фонда помощи и сотрудничества составили 1,67 млрд. фр. фр., займы ЕЭС — 1,03 млрд., США — 253 млн., ФРГ — 172 млн. В 1970 г. Канада предоставляла 13,2 млн. долл. на строительство дороги к оз. Чад (440

км), МАР — 6,5 млн. долл. на дорожные работы, Италия — 1 млрд. афр. фр. на строительство административных зданий. Создан Национальный инвестиционный фонд (налоговые отчисления, доходы от добычи урана и французская помощь). В 1969/70 г. сбор (тыс. т; в скобках — в 1968/69 г.): арахиса (основная экспортная культура) — 200 (252), хлопка — 10,5 (7), сахарного тростника — 25, проса и сорго — 1384 (947), риса — 39 (в 1966 г. — 20), маниока — ок. 200. В августе 1970 г. создано Управление продовольственных культур, регулирующее запасы продовольствия в стране (осуществляет скупку и сбывает продовольственных культур). В 1969/70 г. поголовье (млн.) крупного рогатого скота — 4, овец и коз — 7. Улов рыбы — 9 тыс. т. В 1970 г. вошла в строй хлопкоочистительная ф-ка. Продолжалось строительство уранового рудника и 3-да урановых концентратов; строилась дорога Тахуа—рудник; подписаны соглашения: о разведке фосфоритов — с Канадой и о создании новой франко-японо-нигерской компании по разведке и добыче урана. С февраля в компании по добыче урана, помимо Нигера и французского частного и гос. капитала, участвуют частный западногерманский и итальянский капитал. В 1971 г. производство урановых концентратов в Нигере составило 750 т. Ж. д. нет. Длина автодорог — 9400 км, из них асфальтированных — 380 км. Экспорт (1969 г., млрд. афр. фр.; в скобках — 1968 г.) — 6,23 (7,12), импорт — 12,57 (10,23). Главный контрагент — Фран-

ция (в 1969 г. 62,7% экспорта и 48,7% импорта). Бюджет Нигера в 1969/70 г. — 10,8 млрд. афр. фр., в 1970/71 г. — 10,935 млрд.

Важнейшие события и внешняя политика. В январе 1970 г. в ряде городов бастовали учащиеся средних учебных заведений, требовавшие пересмотра учебных программ; учебные заведения были временно закрыты. В начале года реорганизовано правительство, в марте реорганизация распространена и на местную администрацию. В октябре состоялись президентские и парламентские выборы; всех кандидатов в депутаты выдвинула НПП. В ноябре вновь реорганизовано правительство.

В феврале Нигер посетила миссия МБРР, в мае — делегация Юж. Кореи, изучавшая перспективы экономического сотрудничества. В июне и ноябре заседала смешанная франко-нигерская комиссия по сотрудничеству. В августе делегация Нигера посетила ряд африканских стран — производителей проса и сорго; Нигер подписал торговое соглашение с Тайванем. В сентябре А. Диори посетил Францию, где обсуждал с президентом Ж. Помпиду экономические проблемы стран зоны франка. Нигер не участвовал в Конференции неприсоединившихся стран в Лусаке (сентябрь) и не выступил в поддержку ее решений. Правительство Нигера не осудило предложения БСК (сентябрь) о проведении переговоров с расистскими и колониальными режимами в Африке, однако заявило, что это предложение должно быть отвергнуто, если его не поддержат все члены ОАЕ. Л. Низская.

НИГЕРИЯ

(Федеративная Республика Нигерия)

Общие сведения. Нигерия — государство в Зап. Африке. Входит в состав Содружества, возглавляемого Великобританией. Площадь — 878 тыс. км². Население — 63,9 млн. чел. (оценка 1969 г.). Наиболее многочисленные народы: хауса, фульбе и канури в сев. части страны, ибо и ибибо — в восточной, йоруба — в западной, эдо — в средне-западной. 47% — мусульмане, 34% — христиане. Официальный язык — английский. Нигерия разделена по этническому признаку на 12 штатов. Столица — Лагос (ок. 1 млн. жит.).

Государственный строй. Вся полнота власти принадлежит Федеральному военному правительству, состоящему из Высшего военного совета (глава правительства, являющийся одновременно главнокомандующим вооруженными силами; нач. ген. штаба, нач. штаба сухопутных сил, командующие ВМС и ВВС, военные губернаторы штатов, ген. инспектор полиции и его зам.) и Федерального исполнительного совета (пред. и 15 комиссаров). Пред. обоих советов — генерал-майор Я. Говон. Комиссар по иностранным делам — О. Арикоп.

Политические партии и профсоюзы. В 1966 г. деятельность полит. партий запрещена. В существовавшие до 1966 г. коалиции партий не входила Социалистическая рабоче-крестьянская партия Нигерии. Созд. в 1963 г. на конференции марксистских групп; действует нелегально. Ген. секретарь — Т. Отгейбе. Число профсоюзов — ок. 600 (1970 г.). Крупнейшие профобъединения: Нигерийский конгресс профсоюзов. Поддерживает связи с ВФП. Пред. — А. В. Гудлак. Объединенный конгресс труда Нигерии. Ориентируется на МКСП. Пред. — М. Ю. Калунго. Объединенный рабочий фронт. Лидер — М. Имоду. Совет рабочих Нигерии. Лидер — Н. Чуквура. Нигерийская ассоциация рабочих нефтяной, химической и смежных отраслей

промышленности. Созд. в сентябре 1970 г. Пред. — Х. Б. Осеканми.

Экономика. После прекращения в начале 1970 г. военных действий (ущерб от которых определен в 300 млн. нигерийских ф.) началось восстановление экономики. Компаниям, чья собственность пострадала в ходе военных действий, предоставлены значительные льготы. В октябре 1970 г. опубликован план социально-экономического развития на 1970/71 — 1974/75 гг.

Сельское хозяйство. С. х-во дает ок. 50% ВВП и св. 50% экспорта; в нем занято ок. 70% самостоятельного населения. Нигерия занимает 1-е место в мире по экспорту ядер пальмового ореха (в 1969 г. — 42%), 2-е место — по экспорту пальмового масла (32%). В 1970 г. производство (тыс. т, в скобках — в 1969 г., уточненные данные) арахиса очищенного — 630 (776), пальмового масла — 25 (4), пальмового масла — 480 (425), ядер пальмового ореха — 300 (265), какао-бобов — 254 (225), риса — 387 (376), хлопка-волокна — 90,7 (56,8), хлопкового семени — 171 (195), каучука (в 1969 г.) — 60,9 (в 1968 г. — 41,6). Поголовье (млн.) кр. рог. скота — 7, коз — 14, овец — 7,9, лошадей — 0,3, ослы — 0,9, домашней птицы — 66.

Промышленность. Индекс промышленного производства в 1969 г. — 323,6 (1963 г. = 100), в т. ч. в добывающей промышленности — 549,7, текстильной — 566,4. Доля обрабатывающей промышленности в ВВП — ок. 12%. В 1970 г. добыто 53 млн. т нефти (в 1969 г. — 26,6 млн.). Разведанные запасы нефти (конец 1969 г.) — 675,9 млн. т (в 1968 г. — 543,6 млн.). В Нигерии действуют 11 иностранных нефтяных компаний, 5 из которых уже ведут добычу нефти. В 1970 г. правительство объявило о намерении создать национальную нефтяную компанию, чтобы ограничить позиции иностранных нефтяных компаний, и добилось от них возвращения 129,5

тыс. км² нефтеносных площадей, предоставленных ранее в концессию. В 1970 г. добыто и произведено (оценка, тыс. т; в скобках — в 1969 г., уточненные данные): оловянной руды (по содержанию металла) — 8,3 (8,7), олова — 8,3 (9,0), цемента — 565,9 (574), арахидного масла — 477,8 (433), электроэнергии — 1,5 млрд. квт-ч (4,2 млрд.), автомобилей (в 1969 г.; в скобках — в 1968 г.) — 6,2 тыс. (4,1 тыс.), радиоприемников — 135,5 тыс. (118,8 тыс.). В 1970 г. возобновили работу поврежденные во время войны заводы: нефтеперерабатывающий и пальмового масла — в Порт-Харкоте, цементный — в Калабаре и др. Вошли в строй ф-ки: текстильные — в Лагосе и Зария, спичечная — в Као, по производству соли — в Сапеле. Расширились мощности действующих предприятий и строились новые, в особенности текстильные и сахарные.

Транспорт. Длина (1969 г., тыс. км) ж. д. — 3,5, шоссежных дорог — 88,5, в т. ч. с битумным покрытием — 15. В 1970 г. почти полностью восстановлены ж. д., автодороги и мосты. Автопарк (декабрь 1969 г., тыс.): легковые автомобили — 81, грузовые и автобусы — 52. В 1969 г. грузооборот портов (млн. т) — 32,2 (в 1968 г., уточненные данные, — 12,0).

Внешняя торговля. В 1970 г. (уточненные данные, млн. нигерийских ф.; в скобках — в 1969 и 1968 гг.) экспорт, включая реэкспорт, — 443 (323,2 и 211,1), импорт — 386,4 (246,8 и 193,2). Экспортируются: нефть (42%), какао-бобы (16%), арахис (11%), растительные масла (5%), олово (4%), ядра пальмового ореха (3%), каучук (3%); импортируются: машины и оборудование (30%), химикаты и медикаменты (12%), продовольствие (8%), прокат (8%), нефтепродукты (6%), хлопчатобумажные ткани (4%). **Главные контрагенты:** по экспорту — Великобритания (27%), Нидерланды (13%), США (12%), Франция (10%), ФРГ (6%), Италия (4%); по импорту — Великобритания (35%), США (12%), ФРГ (11%), Италия (5%), Япония (4%), Франция (3%).

Финансы. Расходы федерального бюджета на 1970/71 г. (в млн. нигерийских ф.) — 268, доходы — 278. Доходы от нефти оцениваются в 100 млн. нигерийских ф.

Денежная единица — нигерийский фунт. 1 нигерийский ф. = 2,80 долл. *И. Карпов.* Важнейшие события и внешняя политика. В начале января 1970 г. еще продолжались военные действия между федеральной армией и войсками сепаратистов из Вост. Нигерии. 12 января лидер сепаратистов О. Оджукву бежал из страны. 15 января подписан акт о безоговорочной капитуляции т. н. «республики Биафра». Началась разработка программы, которая

должна обеспечить стране «мир, стабильность и прогресс» и создать условия для перехода к гражданскому правлению. 1 октября Я. Говон изложил 9 пунктов этой программы: осуществление 4-летней программы развития, предусматривающей восстановление экономики в пострадавших от войны р-нах и ликвидацию резких контрастов в уровне развития отдельных штатов; реорганизация вооруженных сил, численность которых в последние годы выросла во много раз; искоренение коррупции; создание большего числа штатов (после выполнения 4-летней программы развития); подготовка и принятие новой конституции; введение нового порядка распределения доходов; проведение в 1973 г. переписи населения; создание подлинно всенигерийских политических партий (а не партий, представляющих собой всякого рода племенные или региональные союзы, как это было до 1966 г.); проведение свободных выборов (намечено на 1976 г.) и передача власти гражданскому правительству. Намечено создать комиссии по выработке новой конституции и по выработке рекомендаций о новых правилах распределения доходов между штатами.

В 1970 г. правительственная делегация во главе с комиссаром по вопросам связи А. А. Као выезжала в ОАР, АНДР и Великобританию (март), Я. Говон — в Дагомею, где подписал договор о дружбе и сотрудничестве между двумя странами, АНДР и Судан (август), Эфиопию и ОАР (сентябрь). В Нигерии побывали президент ДРК Ж. Мобуту (январь), гос. секретарь США У. Роджерс и делегация МБРР (февраль), президенты Нигера А. Диורי (март, ноябрь) и Дагомеи С. Мага (июнь), член президентского совета Дагомеи С. М. Алити (июль), президенты Чада Ф. Томбалбай и Экваториальной Гвинеи Ф. Маснас Нгуэма (август), Камеруна А. Ахиджо (сентябрь), ЦАР Ж. Б. Бокасса (октябрь) и др. Достигнута договоренность об установлении дипломатических отношений с НДРГ (июль) и Бolivией (сентябрь).

В марте правительственная делегация во главе с А. А. Као выехала в НРБ и ЧССР. В мае Нигерию посетил мин. иностранных дел СРР К. Мэнеску.

В марте СССР посетила правительственная делегация Нигерии во главе с А. А. Као, в июне — правительственная делегация во главе с комиссаром по вопросам торговли и промышленности А. Монгуно, в сентябре — комиссар по вопросам образования У. Бриггс. Подписаны соглашения о культурном и научном сотрудничестве с СССР (апрель), об участии СССР в геологической разведке в Нигерии и о создании там центров по подготовке кадров для нигерийской промышленности (июнь). В апреле в Нигерии широко отмечалось 100-летие со дня рождения В. И. Ленина. *Л. Прибытковский.*

НИДЕРЛАНДЫ

(Нидерландское Королевство)

Общие сведения. Нидерланды — государство в Зап. Европе. Площадь — 36,6 тыс. км², а с внутренними водами — 40,8 тыс. км²; площадь постепенно возрастает в результате проведения осушительных работ. Население (на 1 янв. 1971 г. — 13 119 тыс. чел.). Столица — Амстердам (1040 тыс. жит. на 1 янв. 1970 г.), резиденция правительства — Гаага (719 тыс. жит.), крупнейший город — Роттердам (1061 тыс. жит.). Среди верующих 49% — католики, 46% — протестанты. Нидерландам принадлежат колонии общей площадью 161 км², с населением св. 540 тыс. чел. (1969 г.): Суринам (Нидерландская Гвьяна), ряд Антильских о-вов (Аруба, Кюрасао и др.).

Государственный строй. Глава государства — король (с 1948 г. — королева Юлиана). Законодательная власть осуществляется королем (королевой) и Генераль-

ными Штатами (парламентом), состоящими из двух палат. Первая палата (75 депутатов) избирается провинциальными штатами на 6 лет, с переизбранием 1/2 депутатов через 3 года. Вторая палата (150 депутатов) избирается населением на 4 года. В результате выборов, состоявшихся в апреле 1971 г., КНП получила во второй палате 35 мест (имела 39), Партия труда — 39 (37), Народная партия за свободу и демократию — 16 (17), АП — 13 (15), ХИС — 10 (12), Крестьянская партия — 1 (7), «Демократы-66» — 11 (7), Компартия — 6 (5), ПСП — 2 (4), Гос. реформистская партия — 3 (3), Политическая партия радикалов — 2 (3), Реформистский политический союз — 2 (1), «Демократические социалисты-70» — 8 (0). В первой палате КНП получила 22 места (имела 24), Партия труда — 18 (20),

Народная партия за свободу и демократию — 8 (8), АП — 7 (7), ХИС — 7 (8), «Демократы-66» — 6 (0), ПСП — 1 (3), Крестьянская партия — 0 (3), Компартия — 3 (1), Политическая партия радикалов — 2 (1). Правительство до мая 1971 г. состояло из представителей КНП, АП, Народной партии за свободу и демократию и ХИС. Премьер-министром был П. де Йонг (КНП), министром иностранных дел — Й. Луис (КНП). 1 июля 1971 г. сформировано правительство из членов КНП, АП, Народной партии за свободу и демократию, ХИС и ДС-70. Премьер-министр — Б. Висхёвел (АП), министр иностранных дел — К. Шмельдер (КНП).

Политические партии и профессиональные союзы. Католическая народная партия (КНП). Создана в 1945 г. на базе римско-католической государственной партии (осн. в 1895 г.). Пред. — А. ван дер Ст (до лета 1971 г.). 180 тыс. членов. Партия труда. Осн. в 1946 г. на базе гл. обр. с.-д. партии. Входит в Соц. интернационал. Пред. — А. ван дер Лау (до февраля 1971 г. — А. Фонделинг). 99 тыс. членов (1970 г.). Антиреволюционная партия (АП, протестантская). Осн. в 1878 г. 83 тыс. членов (1970 г.). Пред. — А. Ферман. Христианско-исторический союз (ХИС, протестантский). Осн. в 1908 г. Пред. — Й. В. ван Хюлт. 28 тыс. членов. Народная партия за свободу и демократию (Либеральная). Осн. в 1946 г. Выражает интересы крупного капитала. Пред. — Х. ван Сомерен-Довер. Ок. 38 тыс. членов. Коммунистическая партия Нидерландов (КПН). Осн. в 1918 г. Пред. ЦК — Х. Хукстра. Пацифистская социалистическая партия (ПСП). Осн. в 1957 г. Пред. — П. А. Бюргграф. Св. 4 тыс. членов. Государственная реформистская партия. Осн. в 1918 г. Состоит из наиболее непримиримых протестантов. Пред. — Х. Абма. Св. 12 тыс. членов. Из наиболее непримиримых протестантов-кальвинистов состоит также Реформистский политический союз. Осн. в 1950-х гг. Пред. — В. Бефтинг. Ок. 8 тыс. членов. Крестьянская партия. Осн. в 1963 г. Крайне правая, экстремистская группировка. Пред. — Х. Кукук. «Демократы-66». Осн. в 1966 г. Пред. — Я. Бекманс. Ок. 5 тыс. членов, гл. обр. молодежь. Политическая партия радикалов. Осн. в 1968 г. группой бывших членов КНП. Пред. — Ж. Тоннаер (до лета 1971 г.). Св. 3 тыс. членов. «Демократические социалисты-70» (ДС-70). Осн. в апреле 1970 г. группой бывших членов Партии труда. Пред. — А. ван Стейвенберг (с ноября 1970 г.). Евангелистская партия солидарности. Осн. в октябре 1970 г. группой бывших членов АП. Пред. — В. Херстел.

Нидерландское объединение профессоров. Входит в МРСН. Пред. — Г. тер Хейде (с января 1971 г.). 583 тыс. членов (1970 г.). Нидерландское католическое объединение профессоров. Пред. — П. Мертенс. 402 тыс. членов (1970 г.). Нидерландское объединение христианских профсоюзов. Объединяет трудящихся-протестантов. Пред. — Я. Лансер. Ок. 240 тыс. членов (1970 г.).

Экономика. В 1970 г. ВВП в неизменных ценах вырос на 6% (в 1969 г. — на 5,5%). На 17% возрос экспорт, на 7% — валовые инвестиции. Прирост личного потребления (7%) был вдвое выше, чем в 1969 г. (3,5%). Розничные цены увеличились на 3,5%. Правительство старалось сдерживать деловую активность путем кредитных ограничений и ограничить потребительский спрос посредством увеличения налогов.

Общее количество слияний и поглощений в первом полугодии 1970 г. составило 165 (в первом полугодии

1969 г. — 134); 23% из них пришлось на долю иностр. предприятий. В руки компании «Континентл кэб» (США) перешла голландская компания «Томассен ван Дрейвер» — ведущий в стране производитель тары из жести для консервной пром-сти. Металлургический концерн ФРГ «Аугуст Тиссен-хютте АГ» приобрел 49% акций крупной голландской компании по производству кабеля «НКФ стаал». Английская компания «Ралеф индастри» поглотила «Н. В. Газелле», которая обеспечивала 1/4 внутреннего рынка велосипедов. Общее количество иностр. предприятий и участков 1 января 1970 г. составило 936, в т. ч. американских — 376, английских — 170, западноевропейских — 128. Из слияний между голландскими компаниями наиболее значительными были поглощение монополией «Ройял датч-Шелл» концерна «Биллитон» и поглощение химической монополией «ДСМ» компании «Синрес Недерланд Н. В.» (производство синтетических смол). В результате слияния с.-х. банков «Буренлебанк» и «Раффэйзенбанк» образовалось самое крупное среди коммерческих банков (по размерам активов) объединение.

Промышленность. Объем пром. производства увеличился за 1970 г. на 11%, производительность труда в пром-сти — на 11%. Наиболее высокими темпами продолжали развиваться добывающая (прирост 27%), химическая (12%), нефтеперерабатывающая (30%), металлообрабатывающая (12%) отрасли. Доля природного газа в энергетическом балансе страны достигла к концу года 25%. Ок. 10 млрд. м³ природного газа экспортировано в близлежащие страны. Мощности нефтеперерабатывающей пром-сти в начале 1971 г. — 75,5 млн. т.

Вступила в строй первая очередь высоковольтной сети напряжением 380 тыс. вольт. В Хенгело компания «АКЗО» ввела в эксплуатацию новый завод электролиза соли и завод по производству гербицидов. В Европорте (район Роттердама) фирма «Галф» завершила строитель-

Производство важнейших видов промышленной продукции

Виды продукции	Единицы измерения	1968 г.	1969 г.	1970 г.
Электрэнергия	млрд. кет.-ч	33,6	37,1	40,8
Каменный уголь	млн. т	6,7	5,6	4,3
Нефтепродукты	»	36,7	48,6	57,7
Нефть	»	214,7	202,0	191,9
Природный газ	млн. м ³	1411,4	2189,4	3166,7
Кокс	тыс. т	2931	2032	1997
Соль каменная	»	2414	2668	2871
Чугун	»	2821	3461	3594
Сталь	»	3707	4713	5030
Прокат	»	2736	3039	3347
Цемент	»	3436	3298	3830
Серная кислота (100%)	»	1376	1511	1563
Азотные удобрения (по содержанию N)	»	891	878	747
Фосфорные удобрения (по содержанию P ₂ O ₅)	»	262	250	250
Бумага и картон (исключая марку из соломы)	»	1220	1362	1389
Суда, спущенные на воду	тыс. бр. рег. т	243	311	395
Автомобили легковые и комбинированные (включая сборку)	тыс. шт.	88	87	86
Автомобили грузовые	»	14	17	18
Плоская из искусственного шелка	тыс. т	36	37	35
Хлопчатобумажные ткани	»	48,5	47,6	44,5
Ткани из искусственного шелка	»	6,5	5,7	6,3
Ткани из синтетических волокон	»	8,6	11,5	11,7
Шерстяные ткани	млн. м ²	30,1	29,5	26,5
Моло сливочное (заводское)	тыс. т	119	112	121
Сыр (заводской)	»	246	260	271
Сгущенное молоко	»	482	508	513
Молочный порошок	»	145	139	153
Маргарин	»	253	240	235

ство завода по производству изопропилбензола, стирола и этилена. В Пернне (близ Роттердама) компанией «Шелл» введены в эксплуатацию два предприятия по выпуску растворителей для лакокрасочной промышленности. В Роттердаме пущен завод тяжелых котлов для атомных реакторов и нефтехимической промышленности (фирма из группы «Рейн-Схелде»). Тернёзен стал самым крупным европейским центром (по производству полиолефинов) американской монополии «Дуо кемикл». Кошнер («Хооховен», контролирующий всю черную металлургию страны, завершил первую из двух программ расширения мощностей своих предприятий. Завершено строительство трех плотин и дамбы через один из главных рукавов Рейна близ Арнема, что позволяет контролировать уровень воды в реке, а также наполнять два больших пресноводных водохранилища.

Сельское хозяйство. По сравнению с 1969 г. объем с.-х. продукции увеличился на 4%. Выросло производство продуктов животноводства (молока — на 2,2%, мяса — на 14%, яиц — на 9%). Из-за сухого лета сбор зерновых сократился на 16%.

Валовой сбор основных с.-х. культур
(тыс. т)

Культуры	1968 г.	1969 г.	1970 г.
Пшеница	679	677	643
Рожь	239	207	172
Ячмень	389	389	334
Овес	318	322	201
Картофель*	5045	4704	5648
Сахарная свекла	5128	5000	4639

* Включая отходы.

Поголовье скота (тыс., май 1970 г., в скобках — на май 1969 г.): кр. рог. скот — 4365 (4277), в т. ч. молочные коровы — 1904 (1903); свиньи — 5644 (4755), овцы — 610 (555), лошади — 99 (111). Насчитывалось 56 млн. кур (в 1969 г. — 49 млн.). Надой молока на одну корову — 4290 кг (в 1969 г. — 4170 кг). В с. х-ве использовалось (май 1970 г.) 156 тыс. тракторов.

Транспорт. Тоннаж морского торгового флота на 1 июля 1970 г. — 5207 тыс. бр. рег. т. Грузооборот Роттердама в 1970 г. — 215 млн. т. Автопарк на 1 января 1970 г. — 2610 тыс. машин, в т. ч. 2300 тыс. легковых.

Внешняя торговля. Экспорт (млрд. гульд., 1970 г., в скобках данные за 1969 г.) составил 42,1 (36,1), импорт — 48,2 (39,8). На страны ЕЭС пришлось 63% (в 1969 г. — 60%) экспорта и 56% (57%) импорта, на страны ЕАСТ — соответственно 15% (16%) и 11,3% (11,5%). Крупнейшие торговые партнеры Нидерландов в 1970 г. (% экспорта и импорта): ФРГ — 32,7% и 27,2%, Бельгия и Люксембург — 14,0% и 16,8%, Франция — 10% и 7,5%, Великобритания — 7,0% и 5,8%, США — 4,4% и 10,0%.

Финансы. Денежная единица — гульден (флорин). По курсу Госбанка СССР на август 1971 г. 100 гульд. = 25,32 руб. Золотые и валютные резервы Нидерландского банка на конец 1970 г. составили 12,1 млрд. гульд. (на конец 1969 г. — 10,3 млрд. гульд.).

Г. Яценко.

Важнейшие события. Непрерывающееся повышение стоимости жизни вызвало в 1970 г. волну забастовок. Своей кульминации она достигла в сентябре, когда, по офиц. данным, бастовало в общей сложности св. 150 тыс. чел. Власти пригрозили введением чрезвычайного положения с целью «восстановления в стране порядка ценю демократических свобод». Ссылаясь на «чрезмерный» рост заработной платы, правительство провело через парламент (декабрь) закон об ее замораживании на 6 месяцев начиная с 1 января 1971 г.; парламент

также одобрил предложение о повышении налога на приращенную стоимость с 12% до 14% и принял закон, позволяющий правительству варьировать уровнем налогов «в зависимости от конъюнктуры». Вторая палата приняла решение о взимании налогов с доходов, получаемых королевой от ее частных владений, и о сокращении сумм, которые королева получает от государства.

В феврале парламент принял закон, отменивший обязательное участие в выборах (раньше за неявку на выборы виновные привлекались к суду и подвергались денежному штрафу). 18 марта состоялись выборы в провинциальные штаты — органы власти провинций. 31,1% избирателей воздержалось от голосования. В результате выборов более чем на 1/3 сократилось число мест, принадлежащих КНП. Значительное количество мандатов потеряла также крупнейшая из оппозиционных партий — Партия труда. Выборы в местные органы власти (3 июня) игнорировали уже 33,4% избирателей; коалиция правящих партий потеряла по сравнению с последними аналогичными выборами ок. 700 тыс. голосов. Усложнению внутринациональной жизни способствовало образование двух новых партий: «Демократические социалисты-70» и Евангелической партии солидарности.

XXIII съезд КНП (6—8 февраля) подтвердил прежний курс КНП и сформулировал положения, которыми партия должна руководствоваться при проведении этого курса в будущем.

Внешняя политика. Как заявляло правительство, участие Нидерландов в НАТО оставалось «основой безопасности» страны. Военные расходы, по оценочным данным, составили в 1970 г. 3 893 млн. гульд. Некоторые группировки внутри правящих партий требовали ограничить численность голландских войск, выделенных в распоряжение НАТО, выступали против размещения на территории страны американского атомного оружия.

4 марта в г. Алмеро между Нидерландами, ФРГ и Великобританией подписано соглашение о сотрудничестве в использовании метода газовой центрифуги для производства обогащенного урана. В ходе переговоров между министрами обороны Нидерландов и ФРГ (апрель, Гаага) рассмотрен вопрос о дополнительном размещении 500 голландских военнослужащих в ФРГ взамен одной из канадских воинских частей. В октябре парализовано соглашение между Нидерландами, ФРГ и Данией о перераспределении континентального шельфа (Нидерланды уступают ФРГ 5 тыс. км², а Дания — 7 тыс. км² морского дна). В декабре подписан протокол о присоединении Нидерландов к франко-западногерманскому проекту реактивного пассажирского самолета на 250 пассажиров.

В Роттердаме состоялись две очередные конференции стран, оказывающих экономическую помощь Индонезии (апрель и декабрь). В 1969/70 фин. году Нидерланды израсходовали на такую помощь 127 млн. гульд. Индонезию с визитом посетили принц Бернард (март) и голландский министр культуры (июнь). Впервые после получения Индонезией независимости ее президент приезжал с официальным визитом в Нидерланды (сентябрь). Накануне визита сепаратисты с о. Амбон, требующие создания «независимой Южно-Молуккской республики», совершили вооруженное нападение на резиденцию индонезийского посла в Гааге. В Амстердаме и Гааге состоялись демонстрации, направленные против правительства Индонезии.

И. Луис выезжал в Танзанию (февраль), Сирию, Ливан, Иорданию и ОАР (март), Японию (июль), Ирландию (сентябрь), Финляндию (ноябрь), Иран, Саудовскую Аравию и Кувейт (декабрь 1970 г. — январь 1971 г.). Нидерланды посетили министры иностр. дел Израиля (февраль), Туниса (апрель), Швеции и Канады (декабрь),

президент БСК (июнь) и секретарь Организации американских государств (ноябрь).

По приглашению МИД СССР для консультации по представляющим взаимный интерес международным проблемам и по вопросам развития двухсторонних отношений в Москву приезжал ген. директор МИД Нидерландов (январь). Заключено соглашение о сотрудничестве двух стран в области научных исследований по с. х-ву (Москва, май). СССР посетил голландский министр с. х-ва и рыболовства (май). Состоялся визит в Нидерланды президента СФРЮ И. Броз-Тито (октябрь). В Гаагу приезжали министры иностр. дел ВНР (апрель) и СФРЮ (июнь). И. Лунс был в НРБ (январь). В ноябре Нидерланды установили дипломатические отношения с Албанией.

Н. Михайлов.

Культурная жизнь. Литература. В 1970 г. лишь 10 из каждых 100 изданных в Нидерландах книг относилось к художественной литературе: романам, сборникам стихов, эссе. После десяти лет молчания Г. Муллих опубликовал новый роман «Раскалзачи». Фламанен Х. Рас написал продолжение своего романа «Приключения» под названием «Путешественники в айти-время» (взгляд в будущее, полное лежиданных приключений). Вышла небольшая книга о писателе В. Элскоте и его творчестве. Хелла Халсе выпустила «Царапины на тесесе» — роман, описывающий юные годы писателя, вышедший в издательстве голландского историка Я. Ромейна, автора труда «Нидерланды». Среди переводных произведений — автобиографические повести К. Паустовского.

Поэт и писатель Ж. Хамелин выступил с книгой стихов «Занюдаванная свадебная ночь». Изданы новые сборники стихов Р. Камперта («Лучшие времена»), Я. Хартена («Гарбо и братья Гримм»), сборник рассказов Я. Вейверса («1970»). Среди молодых поэтов следует упомянуть А. ван де Берга, который получил премию Рейна Принсен Герлига за сборник «Моему братишке пока что ветез», и леботанга Я. дер Мейстеренгера, опубликовавшего сборник идилических стихов «Точно так как прежде».

Д. Ваалда.

Театр. В 1970 г. группы молодежи, недовольной репертуаром театров и организацией театрального дела, продолжили в ослабленной форме свои выступления, вследствие которых пришлось, в частности, отменить традиционное новогонное представление «Нидерландской комедии» в Амстердаме. Спектакль «Дон Кихот на свадьбе Камачо» голландского автора XVIII в. П. Лаггенейна состоялся лишь на следующий день. Позднее было принято решение о том, что «Нидерландскую комедию» вскоре заменит труппа, которая станет исполнять более современные голландские пьесы.

Среди пьес, поставленных «Нидерландской комедией» в 1970 г., — «Вацлав» польского писателя С. Мронька, «Жизнь и дела Леопольда II» бельгийского автора Х. Клауса, переехавшего в Нидерланды (последний спектакль можно считать кульминационной постановкой года). Популярностью пользовалась также бытовая драма Х. Клауса «Ягтянка». Еще больший успех имела подготовленная Г. Хеллигом инсценировка социально-реалистического романа покойного голландского писателя Т. Хейсена «Нес де Йонген».

Примечательно, что на Голландском фестивале 1970 г. пальму первенства завоевала не какая-либо из иностранных трупп, гастролировавших в стране, а голландский экспериментальный театр «Студио». Молодой режиссер Л. де Бур поставил в этом театре пьесу «Новый спектакль Ф. Клоделя «Дважды цветы в цепях», разоблачающую фашистский террор в Испании.

Труппа театра «Глоб» сыграла «Селестину» испанского автора Ф. Рохаса в стихотворной переработке Х. Клауса, давшего пьесе название «Испанская свадьба». «Вишневый сад» А. П. Чехова (постановка Т. Лютта) был сыгран в этом театре в полутонах, без особого романтизма и, конечно, не так, как это рекомендовал бы Станиславский. Труппа театра «Новый комедий» большой успех принесла постановку драмы «Вариации на тему комплекса Эдипа» молодого бельгийского драматурга и искусствоведа К. Стеделинка. В Арнеме труппа «Театр» открыла сезон 1970 г. «Дядей Ваней» и «Вишневый садом» А. П. Чехова.

Кроме появления экспериментальных трупп, для 1970 г. был характерным расцвет музыкальных кабаре, где порой выступали и подпольные артисты. Л. Дюбе.

Музыка. В 1970 г. продолжалось движение за изменение повседневной концертной практики, которая мало чем отличается от практики, принятой в конце XIX в. Застрельщиками этого движения выступали молодые композиторы и музыканты в Амстердаме. При их участии в старом зале табачного аукциона

(«Фраскати») был организован концерт под названием «Музыка для Вьенны». Вещерка от него пошла на медицинскую помощь ДРВ и НФОЮВ.

Активно обсуждался вопрос о реорганизации оркестров. Сейчас в стране двадцать симфонических оркестров, целиком состоящих из профессиональных музыкантов. Проектировалось создание нескольких больших региональных оркестров, которые должны обслуживать те или иные провинции. Однако против этих планов выступили оркестры, которые опасались сокращения увольнений. Выразалось также опасение, что от такой реорганизации пострадают лучшие оркестры (как, например, оркестр Консерватории), которые десятилетиями повышали свою квалификацию и приобрели собственный почерк. С «проблемой оркестров» связана и «проблема оперы». В Нидерландах нет оперного ансамбля с собственными солистами, хором, балетом и оркестром. Стройные планы того, как изменить положение.

Музыкальная часть Голландского фестиваля 1970 г. в целом прошла под знаком Гайдна и Яначека. Впервые в Зап. Европе оркестром Амстердамской филармонии была исполнена 14-я симфония Шостаковича, имевшая большой успех у амстердамской публики. Видное место на фестивале было отведено также «авангардной» музыке, прежде всего произведениям итальянского композитора Дж. Нониуса, оркестры которого анализировали (Стата, Л. Нидермана, Р. де Левуса, Порселлейна). Представил национальный театр выступил с операми Сметаны, Яначека и Дебюсси. Нидерландский оперный фонд поставил в концертном исполнении оперу Керубини «Медea». Молодые музыканты исполнили в Гааге «Счастливого принца» М. Уильямсона (по сказке Оскара Уайльда). Среди исполненных произведений русских композиторов в Амстердаме была исполнена первая симфония Скрябина, увертюра «1811 год» Чайковского.

В Нидерландах гастролировало немало советских музыкантов.

В. Клименберг.

Кино. Полнометражные фильмы, выпущенные на экран в 1970 г., значительного интереса не представляют. Зато реж. И. ван дер Кёнен создал несколько выразительных короткометражных фильмов. В фильме «70» режиссер И. ван дер Кёнен напоминает о войне и оккупации. Ван дер Кёнен не стал воссоздавать какие-либо конкретные исторические образы. Используя ассоциации и настроения, он пробуждает воспоминания (о бомбардировках, эшелонах, нужде, голоде, восстании) без прямых и точных описаний. Ван дер Кёнен сочетает образы и звуки, как композитор, или рисует образы почти без слов. В фильме «70» режиссер И. ван дер Кёнен описывает, о чувственном человеке, непосредственной натуре, об одиночестве, истинной злобе, убийстве из-за денег, насилии, уничтожении и подлости. И опять без текста, без слов. Неделя того, чтобы понимать, а чтобы переживать. Благодаря своим красочным образам, умелой композиции и ритму фильм производит глубокое впечатление.

Б. Хюммелс.

Изобразительные искусства. В 1970 г. Нидерланды отметили 25-летие освобождения от нацистской оккупации. Внимание публики было привлечено к большому числу посвященных этому юбилею выставок, особенно к обильной выставке в амстердамской церкви Ньиве керк, к экспозиции написанных в военные годы произведений художника Х. Шабо (исторический отдел Гос. музея в Амстердаме) и выставке «Заренчатая муза» (Исторический музей в Амстердаме).

Демонстрировался экспозиция картин Гойи в музее Мауррицхёс (Гаага) и выставка всех его графических произведений в Гос. музее (Амстердам). Этими двумя экспозициями творчество великого испанского художника было впервые широко показано в Нидерландах. Посещаемость выставок была исключительно высокой. В музее Войманса — ван Бёнингена (Роттердам) показывались произведения Сальвадора Дали. Организаторами были экспозиции, посвященные натюрморту «Суета сует», в музее «Лакенхол» (Лейден), выставка средневекового шведского искусства в Центральном музее (Утрехт), выставка в музее Мауррицхёс (Гаага) под названием «Радость узнавания», позволявшая увидеть связь между голландским искусством XVII в. и английским искусством XVIII в.

При организации выставок современного искусства основной акцент делался на творчество иностранных художников и на различные направления искусства. Можно было увидеть экспозиции произведений американских художников К. Олденбурга, Ф. Стеллы (первый из них представляет «поп-арт», второй — т. н. «Фигурное полотно») и Э. Уорхола, представителей английского «поп-арта» Дж. Р. Китадна и ван Хонин, а также ветеранов современного искусства художника Э. Мунна и скульптора К. Виллигхора.

Современному голландскому искусству посвящены выставки «Контрасты» (Гааскинг муниципальный музей), где были представлены многие художники разных направлений и стилей, и экспозиция графики О. Трёмана, получившего в 1970 г. премию Давида Розилла по случаю 25-летия творческой деятельности. Отдельные небольшие выставки устраивались учеными-искусствоведами. Вышла книга О. тор Йёйле «50 лет голландского изобразительного искусства» и новое издание каталога картин Винсента ван Гога, составленного Ж. Б. де ла Файем.

Скончался крупный искусствовед Ф. Лютт, основавший в свое время в Париже центр изучения голландского искусства и голландской культуры.

Л. К. Жаффе.

НИКАРАГУА (Республика Никарагуа)

Общие сведения. Никарагуа — государство в Центр. Америке. Площадь — 139 тыс. км² (по другим данным 148 тыс. км²). Население — 1915 тыс. чел. (1969 г.). Столица — Манагуа (305 тыс. чел. в 1970 г.). Гос. язык — испанский.

Государственный строй. Глава государства и правительства — президент; с мая 1967 г. — А. Сомоса Дебайле (фактически диктатор). Высший законодательный орган — двухпалатный конгресс, состоящий из сената (16 членов) и палаты депутатов (42 члена).

Политические партии и профессиональные союзы. Либеральная националистическая партия. Правящая. Выражает интересы буржуазии проамериканской ориентации и крупных землевладельцев. Имеет 12 мест в сенате и 28 в палате депутатов. Лидеры — А. Сомоса Дебайле, Р. Сакаса, Л. Герреро и др. Другие буржуазные партии: Традиционная консервативная партия (лидер — Ф. Агуаро Роча), Никарагуанская консервативная партия (лидер — Д. М. Чаморро), Независимая либеральная партия (осн. в 1941 г., последовательно выступает против диктатуры Сомосы (лидеры — В. М. Ордоньес, Х. М. Гутьеррес и др.), Социал-христианская партия (осн. в 1957 г.), лидеры — Р. А. Тефель, Р. Гасгасор и др.), Партия Республиканская мобилизация (осн. в 1958 г.).

Никарагуанская социалистическая партия (НСП). Осн. в 1944 г. Действует в нелегальных условиях. Всеобщая конфедерация труда. Созд. в 1949 г. Находится под контролем правительства.

Экономика. С. х-во — основа экономики; в нем занято 57% самостоятельного населения. Менее 1,5% землевладельцев принадлежит св. 1/3 используемой земли. По аграрной реформе 1963 г. в 1964—69 г. распределено лишь 13,3 тыс. га земли между 797 крестьянскими семьями. В 1969 г. ВВП возрос в неизменных ценах на 3% (в 1968 г. на 4,9%) и составил в текущих ценах 5097 млн. кордоб (в 1968 г. — 4806 млн. кордоб). Сбор с. х. культуры (тыс. т): хлопок — 67, кукуруза — 182, фасоль — 40, рис (неочищенный) — 56, сорго — 57, кофе — 34. Поголовье (тыс.) кр. рог. скота — 1700, свиней — 550. Производство (тыс. т) говядины и телятины — 53, свинины — 15, молока — 242.

В 1969 г. произведено 560 млн. кВт-ч электроэнергии, 110 тыс. т сахара, переработано 0,3 млн. т сырой нефти,

добыто золота на сумму 3,7 млн. долл. Доля химической, бумажной, металлообрабатывающей, электротехнической отраслей в общем промышленном производстве возросла с 10% в 1960 г. до 25% в 1969 г. Две трети прямых частных иностранных капиталовложений приходится на долю США (25—30 млн. долл., гл. обр. в добыче золота, нефтепереработке, с. х-ве, транспорте, производстве удобрений и др.). В 1970 г. получены займы (в млн. долл.): от ЦБЭИ — 13,65; МБР — 12,4. По данным МБРР, гос. внешний долг к середине 1970 г. составил 213 млн. долл. Золотовалютные запасы (окт. 1970 г.) — 42,08 млн. долл.

Протяженность шоссежных дорог — ок. 7 тыс. км, в т. ч. с твердым покрытием — 1,1 тыс. км; гос. жел. дорог — 350 км. На 1 янв. 1969 г. насчитывалось 33 тыс. автомобилей, в т. ч. 21 тыс. легковых.

В 1969 г. (млн. кордоб) экспорт — 1082,5, в т. ч. хлопок — 318,0, кофе — 143,2, мясо и мясопродукты — 145,8, сахар — 58,1, золото — 28,7, хлопковая семя — 7,2, кунжут — 17,8; импорт — 1238,8. Доля (%) США в экспорте — 29, в импорте — 38; ФРГ соответственно — 11 и 6, ЦАОР — 15 и 25, Япония — 26 и 7. Дефицит в единицах — кордоба. 7,05 кордоб = 1 долл. США.

Важнейшие события и внешняя политика. В 1970 г. продолжались выступления студентов, требовавших роспуска Управления национальной безопасности, освобождения политзаключенных, отмены ограничений свободы печати.

Чтобы не допустить переизбрания А. Сомосы и помешать заключению пакта Сомосы — Агуаро, который закрепил бы попеременно пребывание у власти их партий, в середине года была создана Национальная оппозиционная коалиция, в к-рую вошли представители «Аксьюн консервадора» (фракция Традиционной консервативной партии), Независимой либеральной и Социал-христианской партий. Возобновились действия партизанских отрядов в департаментах Леон, Чинандега и Хинотега. В феврале произошло столкновение национальной гвардии с партизанами в департаменте Селяя, в июне — близ г. Матагальпа и р. Тума.

В июле в Манагуа подписанием конвенции об отмене неравноправного договора Брайана-Чаморро 1914 г. завершились переговоры с США. Конвенция направлена на ратификацию в сенат Конгресса США.

В сентябре торговая делегация СРР вела переговоры о заключении торгового соглашения.

И. Бульчев.

НОВАЯ ЗЕЛАНДИЯ

Общие сведения. Новая Зеландия — островное государство в юго-зап. части Тихого океана. Входит в состав Содружества, возглавляемого Великобританией. Площадь — 268,7 тыс. км². Население (на 31 дек. 1970 г.) — 2858 тыс. чел., в т. ч. 230 тыс. маори. Столица — Веллингтон (Уэллингтон) — 179,3 тыс. чел. (без г. Хатта). Крупнейшие города (тыс. чел.) — Окленд (152,3, с пригородами — 603,5), Крайстчерч (250), Хатт (122). Новая Зеландия имеет колонии («островные территории»): о-в Ниуэ (площадь — 259 км², население — 5,2 тыс. чел.), о-ва Кука (площадь — 241 км², население — ок. 21,3 тыс.), о-ва Токелау (площадь — 10 км², население — 1,7 тыс.). Официальный язык — английский.

Государственный строй. Глава государства — англ. королева, представленная генерал-губернатором (А.

Поррит). Высший законодательный орган — палата представителей (84 деп.). После выборов 29 ноября 1969 г. Национальная партия имеет 45 мест, Лейбористская — 39. Правительство — однопартийное (Национальная партия). Премьер-министр и министр иностранных дел — К. Холкок.

Политические партии и профессиональные союзы. Национальная партия. Осн. в 1921 г. Партия крупной буржуазии и фермерства. Лидер — К. Холкок. Лейбористская партия. Осн. в 1909 г. Лидер — Н. Керк. Политическая лига социального кредита. Объединяет представителей мелкой и средней буржуазии. Либеральная партия. Осн. в 1963 г. Партия демократического прогресса. Осн. в

1967 г. Партия социалистического единства. Осн. в ожд. 1966 г. Объединяет коммунистов, выступающих с позиций пролетарского интернационализма. Пред. Нац. комитета — А. Дреннак, секретарь — Дж. Джаксон. Коммунистическая партия Новой Зеландии. Осн. в 1921 г. С начала 60-х г. руководство партии проводит пропенкискую политику. Большинство профсоюзов объединено Новозеландской федерацией труда (св. 250 тыс. членов). Осн. в 1937 г.; входит в МКСП.

Экономика. В 1969/70 фин. г. ВВП — 4757 млн. новозел. долл. (рост на 9,3% против 6,9% в 1968/69 фин. г., в текущих ценах). Чистая прибыль компаний увеличилась до 577 млн. новозел. долл., доходы фермеров сократились до 292 млн. (спад на 2,7%). Потребительские расходы выросли до 2871 млн., однако их доля в ВВП сократилась с 61,3% до 60,4%. Гос. задолженность возросла до 2877 млн. новозел. долл., в т. ч. внешняя — до 526 млн. Общие капиталовложения составили 1005 млн. (рост на 9,3%). Объем иностранных инвестиций — 1,3 млрд. новозел. долл. (оценка 1968 г.).

По гос. бюджету на 1970/71 фин. г. расходы — 1600 млн. новозел. долл., в т. ч. военные — 97 млн.; поступления — 1506 млн.

Промышленность. Численность рабочей силы — 1090 тыс. чел. (октябрь 1970 г.), в т. ч. 28% — в обрабатывающей пром-сти, 17% — в торговле, 11% — в с. х-ве, 9% — на транспорте, 8% — в стр-ве.

В 1969/70 фин. г. стоимость промышленной продукции оценивалась в 2791 млн. новозел. долл. Пищевкусовая пром-сть дает 33% объема промышленной продукции и ок. 20% экспорта; машиностроение и металлообработка — ок. 20% стоимости промышленной продукции. В 1970 г. компания «Нью Зеленд стил» сдала в эксплуатацию 1-ю очередь единственного в стране металлургического комбината в Гленбруке (близ Окленда) первоначальной мощностью 130 тыс. т стали и 70 тыс. т проката в год (соответственно 200 тыс. т и 100 тыс. т к 1972 г.). 31% акционерного капитала компании принадлежит правительству.

В 1970 г. зарегистрировано 320 забастовок, в которых приняло участие 110 тыс. чел. В декабре число зарегистрированных безработных — 1511 чел., число вакансий — 5626.

Производство основных промышленных товаров

	Единица измерения	1968 г.	1969 г.	1970 г.
		тыс. шт.	43	51
Автомобили легкие	»	7	12	18
Грузовики и автобусы	»	99	121	134
Холодильники	»	44	48	55
Стиральные машины	»	74	113	119
Радиоприемники	»	40	39	45
Телевизоры	тыс. т	763	803	829
Цемент	»	2407	2261	2364
Уголь*	»	466	555	574
Шелкопряда	»	386	439	450
Бумага и картон	тыс. м ³	1694	1805	1815
Пиломатериалы	млрд. куб. м	11,6	12,2	12,9
Электроэнергия**				

* За год, оканчивающийся 30 июня. ** За год, оканчивающийся 31 марта.

Сельское хозяйство обеспечивает св. 50% ВВП и более 80% экспорта (1970 г.). В с. х-ве используется 9156 га земли, из них 90% — пастбища (природные и посевные), 5% — посевы с. х. культур, 5% — лесные плантации. Трудности реализации

с. х. продукции способствовали разорению мелких фермерских хозяйств. В 1968—69 гг. их число уменьшилось с 66,6 тыс. до 64,1 тыс. В сезоне 1969/70 г. из-за засухи и неблагоприятной конъюнктуры сократился выпуск продукции с. х-ва. В 1969/70 фин. г. сбор (оценка в тыс. т, в скобках — площадь в тыс. га) пшеницы — 278 (105), овса — 55 (20), ячменя — 166 (53), кукурузы — 57 (8), гороха — 46 (23), картофеля — 243 (9). Производство (тыс. т, в скобках — в 1968/69 фин. г.) шерсти (на базе немойты) — 327 (332), сахара-рафинада (календ. год) — 142 (134), муки (календ. год) — 220 (220), молока цельного (на 31 мая, млн. л) — 5853 (6216), мяса (на 30 сент.) — 1051 (1030), масла (на 31 мая) — 237 (268), сыра — 101 (97), фруктовых консервов (на 30 июня) — 23 (21), овощных консервов (на 30 июня) — 18 (14). Поголовье (на 31 января 1970 г., тыс.): кр. рог. скот — 8839, в т. ч. молочные коровы — 2363; овцы — 60 276 (на 30 июня 1970 г.), свиньи — 584.

В 1969/70 г. платежный баланс сведен к активу в 25,9 млн. новозел. долл. против пассива в 22 млн. в предыдущем году. На конец декабря 1970 г. золотовалютные резервы увеличились до 308,3 млн. новозел. долл. Этому способствовал приток частного иностранного капитала (77,7 млн. новозел. долл.). В ноябре 1970 г. завершены переговоры с консорциумом швейцарских банков о предоставлении Новой Зеландии займа на сумму 10 млн. новозел. долл.

Транспорт. На 30 сент. 1970 г. в стране зарегистрировано 874 тыс. легковых автомобилей, 168 тыс. грузовиков. Протяженность автодорог (на 31 марта 1970 г.) — ок. 83 тыс. км, из них ок. 15 тыс. км — гос. усовершенствованные дороги 1-го класса; протяженность ж. д. (на 31 марта 1969 г.) — ок. 5 тыс. км; грузооборот ж. д. — 11,8 млн. т.

На конец 1968 г. морской торговый флот состоял из 671 судна общим водоизмещением ок. 130 тыс. т. Грузооборот всех портов — 23,7 млн. т. В 1969/70 фин. г. на внутренних авиалиниях перевезено 1,5 млн. пассажиров и 68 тыс. т грузов. А. Маалзанов.

Внешняя торговля. Путем экспорта реализуется ок. 23% ВВП. В 1969/70 г. (оканчивающийся 30 июня) экспорт (включая реэкспорт, в ценах FOB) составил 1087 млн. новозел. долл. (рост на 18%), в т. ч. мясо (34%), молочные продукты (20%), шерсть (19%), лесобумажные товары (6%), импорт — 1006 млн., в т. ч. машины и оборудование (34%), потребительские товары (24%) и химикаты (12%). Основные торговые партнеры: Великобритания (35% экспорта и 30% импорта), США (15% и 13%), страны ЕЭС (11% и 7%), Япония (10% и 8%) и Австралия (8% и 21%). В Великобританию поступает ок. 90% экспорта масла и ягнатины и до 80% сыра. Предстоящее вступление Великобритании в ЕЭС, грозившее Новой Зеландии потерей традиционного рынка сбыта с. х. продукции, вынуждает правительство форсировать диверсификацию внешней торговли.

Денежная единица — новозеландский доллар, равный по курсу Госбанка СССР 1 рублю (сентябрь 1971 г.).

Важнейшие события и внешняя политика. Значительное ухудшение экономического положения в середине 1970 г., выразившаяся в усилении инфляционных тенденций (в октябре розничные цены были выше на 9,5% по сравнению с октябрем 1969 г.), вызвало усиление забастовочного движения. На конференции правящей партии в июле министр труда заявил о намерении правительства ввести жесткие законодательные меры против бастующих. С целью ослабления забастовочной борьбы арбитражный суд принял решение о повышении заработной платы на 3%. В ноябре под нажимом трудящихся правительство издало

постановление о замораживании цен на потребительские товары сроком на два месяца.

В январе во время визита вице-президента США С. Агню в ряде городов состоялись антиамериканские демонстрации, участники которых требовали прекращения соучастия страны в американской агрессии во Вьетнаме. В августе было объявлено о выводе к концу года из Юж. Вьетнама одной новозеландской пехотной роты. В ноябре правительство заявило о намерении увеличить помощь в военной подготовке жововьетнамских вооруженных сил.

Правительство К. Холлока проявляло большую заинтересованность в сотрудничестве в рамках тихоокеанского бассейна, с учетом возрастающего значения в этом районе Японии. Лидер лейбористов Н. Керк в июне выступил за создание в Юго-Восточной Азии

новой военной группировки с участием Японии и Индонезии.

Проблемы многостороннего сотрудничества, в т. ч. военного, обсуждались во время официального визита К. Холлока в Австралию (июнь). В то же время он отверг идею превращения Новой Зеландии в штат Австралийского Союза.

В связи с провозглашением независимости Фиджи в октябре Холлик объявил о предоставлении новому государству «безвозмездной» финансовой помощи в течение трех лет по 250 тыс. новозел. долл. ежегодно, а также о достижении соглашения в области «оборон», в соответствии с которым новозеландский генерал будет временно командовать вооруженными силами Фиджи, а личный состав этих сил будет проходить обучение в Новой Зеландии. *И. Лебедев.*

НОВАЯ КАЛЕДОНИЯ

Новая Каледония — «заморская территория» Франции. Остров в юго-зап. части Тихого океана. Площадь (включая мелкие соседние о-ва) — 19 тыс. км². Население (1969 г.) — св. 100 тыс. чел., гл. обр. меланезийцы и французы. Адм. центр — Нумеа (50 тыс. жит.). Управляется губернатором, назначаемым правительством Франции. Губернатор является одновременно верховным комиссаром Франции на Тихом океане. Избираемая населением территориальная ассамблея — совещательный орган. Во французском парламенте Новая Каледония представлена 1 депутатом Нац. собрания и 1 сенатором. Партии «Каледонский союз» и «Новая Каледония»

выступают за предоставление острову внутренней автономии: в январе 1971 г. фракция, отколовшаяся от «Каледонского союза», основала партию «Многорасовое движение Новой Каледонии».

Экспорт в 1967 г. (тыс. т) никелевой руды — 1508, никеля — 16,6, железной руды — 198. Имеется св. 100 тыс. гол. кр. рог. скота. Доля Франции и зоны франка во внешней торговле составляет св. 1/2.

В июне 1970 г. Нумеа посетил министр обороны Франции М. Дебре; он выезжал на тихоокеанские территории в связи с испытаниями французского ядерного оружия. *Б. Ч.*

НОРВЕГИЯ

(Королевство Норвегия)

Общие сведения. Норвегия — государство в Сев. Европе, на Скандинавском п-ове. Площадь — 324 тыс. км². Население (оценка на 1 января 1971 г.) — 3300 тыс. чел. Норвежцев — ок. 98%. Столица — Осло (480 тыс. жит. в 1970 г.; «Большое Осло» насчитывает ок. 600 тыс. жит.). Господствующая религия — лютеранская. Владения Норвегии: в Сев. Ледовитом океане — Свальбард (арх. Шпицберген* и др. о-ва общей площадью 62 тыс. км²), в Атлантическом океане — о-ва Ян-Майен (372 км²) и Буве (58,5 км²).

Государственный строй. Глава государства — король (Улаф V, с 1957 г.). Высший орган законодательной власти — стортинг (парламент), постановления которого за подписью короля приобретают силу законов. Состоит из 150 депутатов, избираемых населением на 4 года. Стортинг избирает из своего состава 38 депутатов, образующих латтинг. Остальные 112 депутатов составляют одельстинг. Обе части стортинга заседают, как правило, совместно. В стортинге, избранном в 1969 г., НРП имеет 74 депутата, партия Хейре — 29, партия Венстре — 13, партия Центра — 23, Христианская народная партия — 14. До марта 1971 г. у власти находилось коалиционное правительство (партии Хейре, Венстре, Центра и Христианская народная). Премьер-министром был П. Бортен (партия Центра), министром иностр. дел — С. Страй (до мая 1970 г. — И. Люнн, оба от партии Хейре). 17 марта 1971 г. сформировано правительство

из представителей НРП. Премьер-министр — Т. Браттели, министр иностр. дел — А. Каппелен.

Политические партии и профессиональные союзы. Норвежская рабочая партия (НРП). Осн. в 1887 г. Входит в Соц. интернационал. Св. 180 тыс. членов. Пред. — Т. Браттели. Партия Хейре (Консервативная). Осн. в 1885 г. Выражает интересы крупной буржуазии. Ок. 115 тыс. членов. Пред. — К. Виллок (до апреля 1970 г. — Ш. Линдербекке). Партия Венстре (Либеральная). Осн. в 1884 г. Представляет интересы средней и мелкой буржуазии, а также части служащих и интеллигенции. Св. 90 тыс. членов. Пред. — Х. Сейп (до мая 1970 г. — Г. Гарбо). Партия Центра. Осн. в 1920 г. Представляет интересы крупных и средних землевладельцев и лесовладельцев. Св. 65 тыс. членов. Пред. — И. Аустрхейм. Христианская народная партия. Осн. в 1933 г. Связана с лютеранской церковью. Ок. 3 тыс. членов. Пред. — Л. Корвальд. Социалистическая народная партия (СНП). Осн. в 1961 г. группой левых деятелей, вышедших из НРП. Ок. 5 тыс. членов. Пред. — Ф. Густавсен (до марта 1971 г. — Т. Сольхейм). Коммунистическая партия Норвегии (КПН). Осн. в 1923 г. Пред. — Р. Ларсен.

Центральное объединение профсоюзов Норвегии (ЦОПН). Св. 580 тыс. членов. Входит в МКСП. Пред. — Т. Аспенгрен.

Экономика. В 1970 г. ВВП (товары и услуги) вырос в сопоставимых ценах на 3,5% (в 1969 г. — на 4,2%) и составил в текущих ценах 90 млрд. крон. Снизились темпы роста общественного (с 6,5% в 1969 г. до 4%)

* Правовой статус Шпицбергена определен Парижским международным договором 1920 г. (СССР присоединился к нему в 1935 г.). Договор запрещает использование Шпицбергена в каких бы то ни было военных целях.

и особенно частного (с 8% до 3%) потребления. После повышения с 1 января 1970 г. налога с оборота уменьшился внутренний спрос на товары длительного пользования. Валовые капиталовложения выросли на 15% (в 1969 г. они сократились на 4%), гл. обр. благодаря капиталовложениям в судостроение. Розничные цены поднялись, прежде всего в результате повышения налога с оборота, на 11% (в 1969 г. — на 3%).

Промышленность. Пром. производство увеличилось в целом на 4% (в 1969 г. — на 5,5%), в т. ч. продукция отраслей, работающих преимущественно на экспорт, — на 3,8% (в 1969 г. — на 7%). Прирост производства составил: в металлургии — 1,5% (в 1969 г. — 8%), целлюлозно-бумажной промышленности — 2,5%, химической — 2,5%. Установленная мощность ГЭС выросла почти на 1 млн. кВт и к концу 1970 г. достигла 13,5 млн. кВт, однако из-за неблагоприятных гидрологических условий выработка электроэнергии увеличилась незначительно. По производству алюминия Норвегия заняла 4-е место в Западной Европе; годовая мощность алюминиевых заводов к концу года достигла 600 тыс. т. Разрабатывались планы эксплуатации нефтяных месторождений, обнаруженных на морском дне у норвежского побережья.

Производство важнейших видов промышленной продукции

Виды продукции	Единицы измерения	1968 г.	1969 г.	1970 г.
Электроэнергия*	млрд. квт-ч	59,7	57,0	57,2
Железная руда (концентрат)	млн. т	3,7	3,9	4,0
Титановая руда (концентрат)	тыс. т	402	491	579
Серный колчедан	»	693	767	747
Чугун	»	674	682	678
Сталь	»	812	849	870
Ферросплавы	»	714	759	533
Медь электролитическая	»	18	22	26
Плав электролитический	»	60	59	61
Никель электролитический	»	32	36	38
Алюминий первичный	»	468	508	530
Магний	»	31	35	40
Азот (связанный)	»	459	527	519
Бумажная масса	»	1998	2088	2210
Бумага и картон	»	1246	1374	1418
Древесноволокнистые плиты	»	148	160	180
Цемент	млн. т	2,3	2,5	2,6
Суда (св. 100 бр. рег. т, спущ. на воду)	тыс. бр. рег. т	608	712	639

* Св. 99% электроэнергии вырабатывается на ГЭС.

Сельское хозяйство. Объем с.-х. производства остался на уровне предыдущего года (в 1969 г. он снизился на 8%). Сбор зерновых вырос примерно на 20%. Ячменя собрано 500 тыс. т, овса — 453 тыс. т (пред. данные). Количество скота в 1970 г. (тыс. голов, в скобках — в 1969 г.): кр. рог. скот — 900 (980), в т. ч. молочные коровы — 430 (450); овцы — 1900 (1970), свиньи — 700 (650). Надой коровьего молока — 1650 тыс. т (в 1969 г. — 1700 тыс. т). Произведено (тыс. т, в скобках — в 1969 г.): масла — 18 (21), сыра — 52 (38), мяса — 150 (142).

Улов рыбы — 2,6 млн. т (в 1969 г. — 2,2 млн. т). **Транспорт.** Тоннаж торгового флота составил в конце 1970 г. ок. 20 млн. бр. рег. т (в конце 1969 г. — 19,3 млн. бр. рег. т). Вступило в строй более 10 танкеров (св. 100 тыс. т дедейт каждый); одновременно списано большое число устаревших судов. Неттодоходы от судоходства превысили 7 млрд. крон (в 1969 г. — 6,0 млрд. крон). Ж.-д. сеть — 4,2 тыс. км; 2,3 тыс. км электрифицировано. Автопарк (в начале 1969 г.) — 759 тыс. машин, в т. ч. 619 тыс. легковых.

Внешняя торговля. Стоимость экспорта увеличилась по сравнению с 1969 г. на 11% (до 17,5 млрд. крон), стоимость импорта — на 26% (до 26,4 млрд. крон). В результате сильного роста цен, особенно экспортных, прирост физического объема экспорта составил в 1970 г. 3%, а физического объема импорта — 11%. Внешнеторговый дефицит, достигший 3,9 млрд. крон, не был компенсирован поступлениями от судоходства и других статей «невидимого экспорта». В экспорте преобладали металлы (26%), суда, гл. обр. подержанные (24%), целлюлозно-бумажные товары (12%), рыба и рыбопродукты (8%). На долю стран ЕАСТ в 1969 г. пришлось 45% экспорта и 44% импорта (доля Великобритании составила соответственно 17% и 13%, Швеции — 16% и 17%), на долю стран ЕЭС — соответственно 32% и 27% (в т. ч. доля ФРГ составила и в экспорте и в импорте 15%).

Денежная единица — норвежская крона. По курсу Госбанка СССР на август 1971 г. 100 крон = 12,66 руб.

М. Соколов.

Важнейшие события и внешняя политика. Введение с 1 января 1970 г. новой системы налогообложения (т. н. «момс») привело к заметному удорожанию жизни. В знак протеста против экономической политики правительства в октябре была проведена массовая кратковременная забастовка трудящихся, в которой участвовало 500 тыс. чел.

Хотя стортинг в июне выступил за присоединение Норвегии к «Общему рынку», в стране широко распространилось движение против вступления в ЕЭС. Разногласия по этому вопросу возникли и в правительственной коалиции; серьезные сомнения высказывались, в частности, деятелями партии Центра, отражающей интересы с.-х. кругов. Противники присоединения Норвегии к «Общему рынку» отмечали, что это нанесло бы серьезный ущерб с.-х. и рыболовству страны, а также отрицательно сказалось бы и на некоторых других отраслях экономики.

На декабрьской сессии Совета НАТО С. Стрэй высказался за то, чтобы дать положительный ответ на предложение правительства Финляндии провести в Хельсинки консултации относительно созыва общеевропейского совещания по вопросам безопасности и сотрудничества.

В Норвегию приезжали президент ФРГ Г. Хайнеман (сентябрь), канцлер ФРГ В. Брандт (апрель, а также август), министр экономики ФРГ К. Шпидлер (май — июнь) и министр иностр. дел ФРГ В. Шеель (сентябрь), министр иностр. дел Бельгии П. Армелъ (сентябрь), министр обороны Франции М. Дебре (октябрь). С. Стрэй находился с визитом в США (ноябрь). Норвегию посетил также главнокомандующий объединенными вооруженными силами НАТО в северной зоне Европы генерал У. Уокер (февраль). В течение года на норвежской территории, близ границы с СССР, продолжались проводиться военные маневры НАТО.

Осло посетили делегация Верховного Совета СССР (ноябрь), министр рыбного хозяйства СССР А. А. Ишков (август); на празднование 25-летия освобождения страны от фашистской оккупации приезжала советская военная делегация (май). В Москве были норвежский министр рыболовства Э. Мокснес (декабрь), делегация ЦОИИ во главе с Т. Аспенгнем (октябрь).

В Норвегии было широко отмечено 100-летие со дня рождения В. И. Ленина. Премьер-министр П. Бортен направил поздравление А. Н. Косыгину по случаю этого знаменательного юбилея.

В Осло приезжали с визитами пред. Совета Министров НРБ Т. Живков (сентябрь), пред. Союзного исполнительного веча СФРЮ М. Рибичич (август),

министр инстр. дел ВНР Я. Петер (июнь). Й. Лжонг нанес визиты в НРБ и СРР (март). Пред. стортинга Б. Ингвалдсен посетил НРБ (сентябрь), министр

торговли Г. Тидеман — СРР (октябрь). В Осло был открыт информационный центр ВРП РЮВ (ноябрь). Т. Воробьев.

ОБЪЕДИНЕННАЯ АРАБСКАЯ РЕСПУБЛИКА (ОАР; Арабская Республика Египет, АРЕ)

Общие сведения. ОАР — государство на с.-в. Африки и в Азии (Синайский п-ов). С 1 сентября 1971 г. называется Арабская Республика Египет, АРЕ и вместе с ЛАР и САР входит в Федерацию Арабских Республик. Площадь — ок. 1 млн. км². Население — 34 млн. чел. (1 мая 1971 г.), в подавляющем большинстве арабы. В религиозном отношении ок. 90% — мусульмане-суниты. Оффц. язык — арабский. Столица — Каир (св. 5 млн. жит., февраль 1970 г.).

Государственный строй. Согласно временной конституции 1964 г., ОАР — «демократическое социалистическое государство, основанное на союзе трудящихся сил народа»; экономической основой государства провозглашена «социалистическая система, запрещающая любые формы эксплуатации». Глава государства — президент, обладающий правом роспуска Национального собрания и назначающий вице-президентов, главу правительства (премьер-министра) и министров. Президент избирается всеобщим голосованием на 6 лет. С 17 октября 1970 г. президент — А. Садат (до 29 сентября 1970 г. вице-президент, 29 сентября — 17 октября исполнил обязанности президента; до 28 сентября 1970 г. президентом был скоропостижно скончавшийся Г. А. Насер). Вице-президент — Х. аш-Шафи (с 31 октября 1970 г.); 31 октября 1970 г. — 3 мая 1971 г. вице-президентом был также А. Сабри). Премьер-министр — М. Фавзи (с 21 октября 1970 г.); до 28 сентября 1970 г. премьер-министром был Г. А. Насер). Заместители премьер-министра (с 18 ноября 1970 г.): мин. пром-сти, нефти и минеральных ресурсов А. Сидки; мин. с. х-ва и аграрной реформы С. Марей; мин. иностранных дел М. Рияд; мин. информации М. А. К. Хатем (с 14 мая 1971 г.); 18 ноября 1970 г. — 13 мая 1971 г. зам. премьер-министра был также мин. внутренних дел Ш. Гомаа. Высший законодательный орган — однопалатное Национальное собрание (360 депутатов, избираемых на 5 лет).

Политические партии, профсоюзы и др. общественные организации. Арабский социалистический союз (АСС) — массовая политическая организация, призванная играть роль широкого национального фронта. Созд. в 1963 г. Высший орган — Национальный конгресс АСС. Пред. АСС — А. Садат. 17 мая 1971 г. создан временный ген. секретариат из 9 чел.; его пред. А. Сидки 24 мая был назначен исполняющим обязанности секретаря; 27 июля А. Садат упразднил должность ген. секретаря АСС. Организация социалистической молодежи. Работает под руководством АСС. Федерация труда ОАР. Пред. — А. Л. Балтийя. Национальный совет мира. Ген. секретарь — Х. Мохид-Дин. Общество дружбы ОАР — СССР. Созд. в 1965 г.

Экономика. В 1970 г., несмотря на трудности, вызванные израильской агрессией 1967 г. и ее последствиями (в т. ч. оккупацией Синайского п-ова и прекращением эксплуатации Суэцкого канала), продолжалось расширение промышленности и с. х-ва. Гос. капиталовложения в экономику на 1970/71 г. определены в 300 млн. египетских ф. (в 1969/70 г. — 320 млн.). В 1968/69 г. ВВП — 4721 млн. египетских ф. В 1970 г. при техническом и экономическом содействии СССР завершено сооружение крупнейшего в Африке Асуанского гидроэнергетического комплекса.

Сельское хозяйство. В 1967/68 г. в с. х-ве было занято 50% самодельного населения. Доля с. х-ва в национальном доходе — 30%, в экспорте — ок. 70%. В соответствии с законами 1952 г. и 1961 г. от аграрной реформе к 1969 г. среди св. 300 тыс. семей безземельных и малоземельных крестьян распределено 485 тыс. га (размер надела — до 2,1 га). На 1970/71 г. капиталовложения в с. х-во, включая ирригацию, определены в 39 млн. египетских ф. (в 1969/70 г. — 54,5 млн.). На долю земли приходится 75% всей с.-х. продукции. В 1969 г. обрабатывается 2,7 млн. га; посевные площади — 4,5 млн. га (на многих площадях снимается 2 и более урожаев в год). Асуанский гидроэнергетический комплекс позволит увеличить (по сравнению с 1959 г.) площади земель с круглогодовым орошением на 1/3, а продукцию с. х-ва — в 1,5 раза.

Посевные площади и сбор основных с.-х. культур

	1952 г.		1968 г.		1969 г.*	
	тыс. га	тыс. т	тыс. га	тыс. т	тыс. га	тыс. т
Хлопок-волокно	826	446	615	437	681	541
Рис	157	517	506	2586	501	2556
Пшеница	589	1081	593	1518	523	1289
Кукуруза	716	1506	653	2297	823	2366
Просо	182	522	233	906	199	813
Ячмень	58	118	49	121	43	106
Сахарный тростник	39	3258	65	6083	71	6500*

* Оценка.

Хлопчатник дает 14% с.-х. продукции. В 1970 г. сбор хлопка-волокна — 487 тыс. т. В 1969 г. на ОАР приходилось 48% мирового производства (без СССР) экстрадлинноволокнистого хлопка. Животноводство и птицеводство дают 25% всей с.-х. продукции. В 1969 г. поголовье (млн.) кр. рог. скота — 4, овец — 1,9, коз — 1,1, ослов — 1,2, верблюдов — 0,1, лошадей и мулов — 0,073; домашней птицы (1968 г.) — 99. Производство яиц — 1318 млн.

Промышленность. В 1967/68 г. в промышленности было занято 11,5% самодельного населения, ее доля в национальном доходе — 24%. Гос. капиталовложения в промышленность определены на 1970/71 г. в 136 млн. египетских ф. Св. 85% промышленности — в руках государства. С 1952 г. по 1969 г. продукция промышленности (без учета производства гос. мастерских, военных з-дов, хлопкоочистительных и некоторых др. предприятий) возросла с 314 млн. египетских ф. до 1511 млн. В 1969 г. текстильная промышленность дала 30% промышленной продукции, пищевая — 28%, химическая — 11%, нефтяная — 7%, машиностроительная и металлообрабатывающая — 6%.

Асуанская ГЭС позволит увеличить выработку электроэнергии на 10 млрд. кВт-ч в год. В 1970 г. вошли в строй 20 предприятий, в т. ч. цементный з-д, текстильные и деревообрабатывающие ф-ки, ряд предприятий по производству предметов широкого потребления.

Транспорт. Капиталовложения в транспорт и связь в 1970/71 г. определены в 42,3 млн. египет-

Производство важнейших видов промышленной продукции

	Единицы измерения	1952 г.	1968 г.	1969 г.
Электроэнергия	млн. квт-ч	992	6576	7316
Нефть (сырая)	тыс. т	2379	9734	14017*
Нефтепродукты	»	2238	6185	2767
Железная руда	»	—	447	460
Марганцевая руда	»	209	4	—
Фосфориты	»	478	1441	660
Чугун	»	—	230	250
Прокат	»	50	380	390**
Автомобили и автобусы	штук	—	8241	3930
Тракторы	»	—	598	509
Серная кислота	тыс. т	25	280	29
Удобрения	»	217	1077	805
Цемент	»	951	3147	3614
Х.-б. пряжа	»	56	157	162
Х.-б. ткани	млн. м	317	758	786
Сахар	тыс. т	189	380	487
Масло хлопковое	»	100	92	125

* Уточненные данные. ** Оценка.

ских ф. В 1967/68 г. доля транспорта и связи в национальном доходе — 5,3%. Транспорт ОАР полностью национализирован. Длина (тыс. км) ж. д. (1970 г.) — 7,2 (в т. ч. 4,2 — ширококолейных), автодорог (1969 г.) — 21,6. В 1970 г. завершено строительство ж. д. Каир — оазис Вахария (350 км). Грузооборот (млрд. т/км) ж. д. (1968/69 г.) — 3, автодорог (1965/66 г.) — 2,2. Автопарк (1967 г.) — 136 тыс. машин. Тоннаж речного флота (1969 г.) — ок. 1,2 млн. т. Объем перевозок — ок. 3 млн. т; ок. 80% из них осуществляется парусными судами.

Внешняя торговля. В 1970 г. внешнеторговая политика была направлена на стимулирование экспорта (в первую очередь промышленной продукции), дальнейшее ограничение импорта товаров не первой необходимости при одновременном поощрении импорта товаров производственного назначения, на расширение торговли и экономического сотрудничества с СССР и др. социалистическими государствами, а также с арабскими странами. В первом полугодии 1970 г. внешнеторговый оборот (млн. долл.) — 810 (в первом полугодии 1969 г. — 744); экспорт возрос на 2%, импорт — на 20%.

Финансы. По бюджету на 1970/71 г. расходы — 2369 млн. египетских ф. (увеличение по сравнению с 1969/70 г. на 8%). Для финансирования расходов на оборону в бюджете предусмотрен «чрезвычайный фонд» в 264 млн. египетских ф. Из расходов по бюджету 60 млн. египетских ф. предполагается финансировать за счет внешних займов. В 1970 г. из общегосударственного фонда помощи странам, подвергшимся израильской агрессии, получено 95 млн. ф. ст.

Денежная единица — египетский фунт. По курсу Госбанка СССР на август 1971 г. 1 египетский ф. = 2,08 руб. *И. Матюжин.*

Важнейшие события и внешняя политика. В феврале 1970 г. был создан Высший совет гражданской обороны (пред. — А. Садат); по всей стране началось создание к-тов по борьбе с израильской агрессией — т. н. «комитетов граждан во имя битвы», которыми некоторые инициаторы их создания пытались фактически заменить АСС.

28 сентября скоропостижно скончался выдающийся гос. деятель ОАР, лидер арабского национально-освободительного движения Г. А. Насер. В Каир на его похороны выезжали А. Н. Косыгин, главы государств ЛАР, Судана, САР, АНДР, Сомали, Иордании, Эфиопии, Кипра, главы правительств Индии, Франции, Турции, Ирана, Тувиса. 7 октября Националь-

ное собрание выдвинуло кандидатуру А. Садата на пост президента. 15 октября на всенародном референдуме президентом ОАР избран А. Садат. 21 октября сформировано новое правительство во главе с М. Фавзи (в ноябре реорганизовано). В ноябре снижены цены на ряд товаров, повышена заработная плата значительной группе рабочих и служащих.

В течение года было заметно стремление высших органов АСС, и прежде всего Высшего исполнительного к-та, стать директивными инстанциями по отношению к различным гос. институтам. В апреле при ЦК АСС сформирован постоянный к-т по иностранным делам во главе с А. Сабри. В первой половине года АСС проводил разъяснительную и пропагандистскую работу с целью сплочения внутреннего фронта перед лицом эскалации израильской агрессии. АСС участвовал в формировании и обучении отрядов народной обороны. Вместе с тем обнаружилось сокращение членства в АСС. После смерти Г. А. Насера в печати ОАР развернулась кампания за всемерное укрепление АСС. В декабре создан ген. секретариат АСС из 26 чел. во главе с А. М. Абу ан-Нуром (арестован в мае 1971 г.). Одновременно реорганизованы постоянные комиссии ЦК; к концу года в ЦК АСС имелись комиссии по политическим вопросам во главе с А. М. Абу ан-Нуром, по экономическим вопросам во главе с Л. Шукейром (арестован в мае 1971 г.), по организационным вопросам во главе с Ш. Гомаа (арестован в мае 1971 г.), по внутренним вопросам во главе с К. Рамзи Стино, по вопросам информации, культуры и идеологии во главе с Д. эд-Дином Даудом (арестован в мае 1971 г.). В конце года создан дисциплинарный к-т АСС.

В 1970 г. правительство ОАР прилагало неустанные усилия для достижения политического урегулирования ближневосточного кризиса на основе резолюции Совета Безопасности от 22 ноября 1967 г. В течение первых 7 месяцев года Израиль провоцировал многочисленные вооруженные столкновения на линии прекращения огня: 22 января был высажен израильский десант на о. Шавдан у входа в Суэцкий зал.; израильская авиация бомбила металлургический з-д в Абу-Заабале близ Каира (12 февраля) и школу в Бахр-эль-Багре (8 апреля), были убиты и ранены десятки мирных граждан, в т. ч. дети. В июне США выдвинули т. н. «план Роджерса» по урегулированию ближневосточного конфликта. Учитывая то, что отрицательный ответ на это предложение мог бы вызвать негативный резонанс мирового общественного мнения, египетское руководство после консультаций с СССР принял этот план. Г. А. Насер заявил, что т. н. «новый американская инициатива» в действительности лишь процедурный вопрос, который «не может дать ничего нового, учитывая неразумную позицию Израиля, отвергающего известную резолюцию Совета Безопасности. Американская инициатива абсолютно неспособна решить ближневосточный кризис», пока «Израиль получает от США новейшее оружие и электронное оборудование». Египетская сторона обоснованно считала, что для того, чтобы спец. представитель ген. секретаря ООН на Бл. Востоке Г. Ярринг смог достичь прогресса на первом этапе своей деятельности, необходимо, чтобы 4 великие державы дали ему четкие инструкции в отношении путей и средств выполнения ноябрьской резолюции Совета Безопасности, в особенности в том, что касается вывода израильских войск со всех оккупированных в 1967 г. арабских территорий. 7 августа вступила в силу договоренность о прекращении огня. Однако вскоре Израиль отказался участвовать в переговорах через Г. Ярринга под тем предлогом, что ОАР якобы нарушает указанную договоренность.

25-я сессия ГА ООН приняла резолюцию, подтверждающую недопустимость территориальных приобретений путем угрозы силой или ее применения, а также призывавшую Израиль выполнить резолюцию Совета Безопасности от 22 ноября 1967 г. и возобновить переговоры через Г. Яриляга. В соответствии с решением 25-й сессии ГА ООН срок действия договоренности о прекращении огня был продлен еще на 3 месяца, начиная с ноября 1971 г. В конце декабря под давлением мирового общественного мнения Израиль вынужден был возобновить контакты с Г. Ярилингом.

В 1970 г. правительство ОАР приветствовало заключение договоров между ФРГ и СССР и ФРГ и ПНР, выступало за полную и окончательную ликвидацию колониализма и неоколониализма, против политики апартеида, проводимой ЮАР и Юж. Родезией, осудило намерение Великобритании возобновить поставки оружия ЮАР, поддерживало борьбу народов Индокитая против американской агрессии и их требования безоговорочного вывода войск США. ОАР продолжала оказывать поддержку палестинскому движению сопротивления. Большое значение имело подписанное 27 сентября соглашение о прекращении вооруженных столкновений между иорданской армией и палестинскими партизанами, важную роль в подготовке которого сыграло правительство ОАР и лично Г. А. Насер.

В течение года главы государств и различные гос. деятели ОАР, ЛАР и Судана, а также САР неоднократно встречались в Каире, Триполи и Хартуме, где обсуждались вопросы укрепления сотрудничества между этими странами, усиления борьбы с агрессией Израиля и межарабские отношения. 8 ноября в Триполи было объявлено об образовании федерации ОАР, ЛАР и Судана, к которой 27 ноября присоединилась САР. Делегация ОАР во главе с мин. национального руководства М. Файехом выезжала в Сомали (март), А. М. Абу ан-Нур — в АНДР и Марокко (май) и на Цейлон (декабрь), Л. Шукейр — в Марокко (май), М. Рияд — в Марокко (июнь), Турцию (август), Испанию, где был принят Ф. Франко, и Италию (сентябрь), К. Рамзи Стано — на Кипр (сентябрь). В ОАР побывали премьер-министр Ливана Р. Караме (февраль), король Иордании Хусейн (февраль, август и декабрь), вице-президент Ирака Х. Тикрити, премьер-министр НДРГ М. А. Хайтем, мин. иностранных дел Нидерландов Й. Лунс и торговая делегация

Ганы (март), президент ЦАР Ж. Б. Бокасса и пом. гос. секретаря США по делам Бл. Востока Дж. Сиско (апрель), глава государства Мали М. Траоре и зам. пред. Верховного революционного совета Сомали М. Айнанше (май), император Эфиопии Хайле Селассие I и мин. иностранных дел Королевского правительства национального единства Камбоджи С. Чак (июнь), мин. внутренних дел Ливана К. Джумблат (август), президент Мавритании М. Ульд Дада, глава правительства Нигерии Я. Говон и премьер-министр Сингапура Ли Куан-е (сентябрь), премьер-министр Индии г-жа И. Ганди (октябрь) и др. Восстановлены дипломатические отношения с Ираном (август), прерванные в 1960 г. после установления Ираном дипломатических отношений с Израилем де-факто. Подписано соглашение с Австралией о поставке в ОАР дополнительно 250 тыс. т пшеницы (сентябрь).

А. М. Абу ан-Нур находился в СФРЮ (апрель), Д. эд-Дин Дауд — в ВНР и Х. аш-Шафи — в СФРЮ (декабрь). ОАР посетили И. Броз-Тито (февраль), делегация Болгарской КП и правительственная торговая делегация КНР (март), мин. иностранных дел ЧССР Я. Марко (апрель), правительственная делегация ГДР (июль), пред. Президиума ВНР П. Лощонци (август — сентябрь), зам. пред. Гос. совета ГДР Г. Геттинг (декабрь). Подписано соглашение о научном и техническом сотрудничестве с НРБ (апрель).

СССР посетили мин. экономики и внешней торговли ОАР Х. А. Заки (январь), делегация АСС во главе с А. Сабри, участвовавшая в праздновании 100-летия со дня рождения В. И. Ленина (апрель), мин. культуры С. Окаша (май), Г. А. Насер, А. Сидки, М. Рияд и М. Фавзи (июль), А. Сабри, А. Сидки, М. Рияд и М. Фавзи (декабрь). В ОАР приезжали делегация Верховного Совета СССР (январь), зам. мин. иностранных дел СССР В. М. Виноградов (февраль — март), мин. меллиорации и водного хозяйства СССР Е. Е. Алексеевский (июль — август), мин. связи СССР Н. Д. Псурцев, а также делегация КПСС во главе с секретарем ЦК КПСС Б. Н. Пономаревым, передавшим А. Садату дружественное послание Л. И. Брежневца; делегация КПСС и руководство АСС обменялись мнениями по вопросам современного международного положения и обсудили вопросы дальнейшего развития межпартийных связей (декабрь). *Е. Дмитриев.*

ОБЪЕДИНЕННАЯ РЕСПУБЛИКА ТАНЗАНИЯ

Общие сведения. Объединенная Республика Танзания (ОРТ) — государство в Вост. Африке, в составе Содружества, возглавляемого Великобританией. Включает материковую часть — Танганию и о-ва Занзибар, Pemba и другие. Площадь — 939,7 тыс. км². Население — 43,2 млн. чел. (1970 г.), в т. ч. ок. 98% — африканцы и 1% — арабы. Столица и главный порт — Дар-эс-Салам (272,8 тыс. чел., 1967 г.).

Государственный строй. Глава государства, правительства и главнокомандующий вооруженными силами — президент, избираемый на 5 лет (30 октября 1970 г. на следующий срок переизбран Дж. Ньерере). Законодательный орган — Национальное собрание (204 члена). 1-й вице-президент — А. Каруме (он же президент Занзибара), 2-й вице-президент — Р. Кавава. Занзибар пользуется значительной автономией. На Занзибаре функционирует местный законодательный орган — Революционный совет Занзибара, состоящий из 32 членов, которые одновременно являются депутатами Национального собрания.

Политические партии и профсоюзы. В стране продолжают существовать 2 партии: в Тангании — Африканский национальный союз Танганийки (ТАНУ), осн. в 1954 г., пред. — Дж. Ньерере; на Занзибаре — Партия Афроширази (ПАНШ), осн. в 1957 г., пред. — А. Каруме.

Профсоюзы объединены в Национальный союз трудящихся Танганийки (НУТА). Осн. в 1964 г. Насчитывает ок. 250 тыс. членов. Ген. секретарь — А. Тандау.

Экономика. Танзания — аграрная страна. В 1969 г. производство основных с.-х. культур (в тыс. т): сизаль — 206,0, хлопок — 69,6, кофе — 45,4, орехи кашью — 122,9, сахар — 90,6, чай — 8,6, табак — 11,5, пиретрум — 3,7, гуанин — 29,4. Производство промышленной продукции возросло по сравнению с 1968 г. на 15% и составило 708 млн. танз. шилл. Произведено: 165 тыс. т цемента, 1,6 млн. л красителей, 18,4 тыс. т сизалевого шпатага, 41,4 тыс. т пшеничной муки, 6,9 тыс. т мясных консервов.

58 млн. л пива, 2,3 млрд. шт. сигарет. Добыча алмазов — 780 тыс. карат, золота — 16 тыс. тр. унций. Экспорт — 1793 млн. танз. шилл., импорт — 1710 млн. танз. шилл. Доля соц. стран во внешнеторговом обороте — 6%.

В 1970 г. Национальная корпорация развития контролировала ок. 80% промышленного производства, Государственная торговая корпорация — ок. 70% импорта, 10% экспорта и ок. 50% внутренней оптовой торговли. Возросло до 1100 (против 650 в 1969 г.) число так наз. социалистических деревень (деревень «суджамаа») — производственных кооперативов, которые правительство рассматривает в качестве «моделей» аграрных преобразований.

Денежная единица — танзанийский шиллинг. 7,14 танз. шилл. = 1 долл. США.

Важнейшие события и внешняя политика. В марте 1970 г. правительство приняло решение о выкупе 50% акций крупнейших нефтяных компаний «Шелл Танзания лтд» и «Аджиб Танзания лтд». 10 марта национализована транспортная компания «Дар-эс-Салам мотор транспорт», на основе которой создана Национальная транспортная корпорация. В июне принято решение о создании Инвестиционного банка Танзания.

29 августа в Дар-эс-Саламе состоялось официальное открытие Национального университета, 26 октября —

торжественная церемония по случаю начала строительства жел. дороги Танзания — Замбия.

С 26 января по 2 февраля 1970 г. в Танзании с официальным визитом находился президент СФРЮ И. Броз-Тито. 7 февраля подписано соглашение со Швецией о предоставлении займа в размере 15 млн. крон для стр-ва системы водоснабжения в сельских р-нах. В феврале в Танзании находилась японская правительственная экономич. делегация. В марте с официальными визитами в стране находились министр экономич. сотрудничества ФРГ Э. Эплер и экономич. делегация СРР. 10 апреля во время пребывания министра иностр. дел ГДР О. Винцера заключено первое торговое соглашение с ГДР. В апреле делегация СССР во главе с зам. пред. Президиума Верховного Совета СССР Т. Кудатовым присутствовала на торжествах по случаю 6-й годовщины образования ОРТ. Состоялись визиты министра иностр. дел СРР К. Мзнеску (май) и пред. Президиума ВНР П. Ломонци (август).

В июле в КНР танзанийская делегация во главе с министром финансов А. Джамалем вела переговоры по вопросам, связанным со стр-вом жел. дороги «Танзам». 28 августа подписано соглашение с США о предоставлении займа для строительства участка шоссе-сейной дороги между Дар-эс-Саламом и Морогора.
В. Павлова.

ОМАН

Оман — страна на ю.-в. Аравийского п-ова. Площадь — 212,4 тыс. км² (оценка ООН; по оценке ЛАС — 230 тыс. км²). Население — 750 тыс. чел. (оценка ООН; по оманским источникам — ок. 3 млн. чел.), гл. обр. арабы, живут также пиддийцы, персы, африканцы.

На территории Омана — 2 государства: султанат Маскат — абсолютная монархия во главе с султаном Кабусом бен Саидом (с 23 июля 1970 г.; до этого — султан Саид бен Таймур, свергнут 23 июля; столица — г. Маскат, ок. 10 тыс. жит.; Саид бен Таймур подписал с Великобританией неравноправный договор, по которому власть фактически принадлежит английскому политическому резиденту), и имамат Оман (адм. центр — г. Низва, 5 тыс. жит.; в 1955 г. имамат Оман оккупирован английскими войсками и присоединен к султанату Маскат). В порту Маскат и на о-ве Масира — базы английских ВМС и военные аэродромы.

Основное занятие населения — оазисное земледелие (главная культура — финиковая пальма; сбор фиников — ок. 7 тыс. т в год) и козовое скотоводство (верблюды, козы). Добыча нефти в 1970 г. — 16,4 млн. т (оценка; в 1967 г. — 2,8 млн.). Английские и англо-голландская компании имеют концессии на разведку и добычу нефти в течение 75 лет во всей стране, кроме Дофара (ю.-в. Маската) и в течение 25 лет — в Дофаре. В 1969 г. импорт — 10,9 млн. ф. ст. (в 1968 г. — 6,8 млн.).

Денежная единица — риял Саиди (с мая 1970 г.) = ф. ст.

После дворцового переворота 23 июля Кабус бен Саид объявил, что намерен сохранить тесные связи с Великобританией и не вмешиваться в «арабо-израильский спор». В августе назначены премьер-министр (Тарих ибн Таймур, дядя султана) и 4 министра; отменены ограничения на импорт с.-х. машин, решено расширить порт Матрах, организовать систему общественного транспорта и создать телекоммуникационную сеть.

С 1957 г. народ Омана ведет партизанскую борьбу против английских оккупантов и войск султана Маската. В 1965 г. в Дофаре был создан Национальный фронт освобождения. Деятельность патриотов Дофара усилилась в 1968 г., когда вооруженную борьбу возглавил Народный фронт освобождения оккупированной зоны Персидского залива (НФОПЗ). К 1970 г. НФОПЗ контролировал большую часть территории Дофара. В июне 1970 г. создан Национально-демократический фронт освобождения Омана и Персидского залива (НДФО), возглавивший восстание в горах Джебель Ахдар. В декабре НДФО и НФОПЗ объявили об объединении своих действий. В феврале — марте делегация НФОПЗ посетила КНР. ООН неоднократно принимала резолюции о праве народа Омана на самоопределение, осуждающие Великобританию за поддержку марionетного режима на этой территории; последняя такая резолюция принята Комитетом по опеке ООН 11 декабря 1970 г.
Л. Руденко.

ОМАН ДОГОВОРНЫЙ

Оман Договорный — протекторат Великобритании на ю.-в. Аравийского п-ова. Состоит из 7 княжеств (Абу-Даби, Дибай, Шарджа, Аджман, Умм-эль-Кайвайн, Эль-Фуджайра и Рас-эль-Хайма). Площадь —

86,3 тыс. км². Население — ок. 180 тыс. чел. (оценка 1969 г.), гл. обр. арабы. Крупнейший город и порт — Дибай (св. 40 тыс. жит.). Политическую власть осуществляет; английский политический представитель на

Бахрейн через английского политического агента в Дибай. 1 июля 1971 г. в Абу-Даби впервые сформированы Кабинет министров и Консультативная ассамблея из 50 членов. В Шардже и Рас-эль-Хайме — крупные базы английских ВВС.

Основные занятия населения — оазисное земледелие (финиковая пальма, зерновые), кочевое скотоводство, добыча жемчуга и рыболовство. Дибай — крупнейший в мире центр контрабандной торговли золотом; за 10 месяцев 1970 г. импорт золота (предполагаемые размеры) — 220 т (в течение всего 1969 г. — 139 т). Добычу нефти в Дибай (в 1970 г. — 4,2 млн. т) ведут американские, западногерманская, французская и испанская компании; добычу нефти в Абу-Даби (в 1970 г. — 32,8 млн. т; разведанные запасы — ок. 2 млрд. т) — американские, англо-французские и японские компании. Основные внеш-

неторговые партнеры Абу-Даби — Великобритания (32% импорта) и США (18% импорта). Абу-Даби выделяет ок. 3/4 средств фонда экономического развития княжеств Договорного Омана.

7 княжеств Договорного Омана, Бахрейн и Катар подписали в 1968 г. соглашение об образовании Федерации арабских княжеств Персидского залива. В связи с тем, что участники Федерации не преодолели ряда разногласий, образование Федерации к 1971 г. не завершено, но решены вопросы, связанные с созданием Консультативной ассамблеи, вырабаткой конституции и т. д. Великобритания после прихода к власти консерваторов усилила стремление довести план образования Федерации до успешного конца; в 1970 г. назначен специальный представитель по координации британской политики в этом р-не (У. Люс).
Л. Руденко.

ПАКИСТАН

(Исламская Республика Пакистан)

Общие сведения. Пакистан — государство на юге Азии. Входит в Содружество, возглавляемое Великобританией. Состоит из Зап. и Вост. Пакистана; с 1 июля 1970 г. восстановлено существовавшее до 1955 г. деление страны на 5 провинций — Вост. Пакистан и 4 провинции в Зап. Пакистане: Пенджаб, Синд, Белуджистан и Северо-западная пограничная. Площадь — 947,7 тыс. км² (в т. ч. Вост. Пакистана — 141,2 тыс. км²). Население — 128 млн. чел. (середина 1970 г.), из них 54% — в Вост. Пакистане. В Вост. Пакистане 95% населения — бенгалцы; в Зап. Пакистане живут пенджабцы, пуштуны, синдхи, белуджи и др. Ок. 90% — мусульмане, остальные — индусы, христиане, буддисты; гос. религия — ислам. Офиц. язык — английский, а также в Вост. Пакистане — бенгали, в Зап. Пакистане — урду и в каждой провинции — местные языки. Столица — Исламабад (100 тыс. жит., 1970 г.). Столица Вост. Пакистана — Дакка (ок. 800 тыс. жит., 1970 г.). Главные города: Сийда-Карачи (4,2 млн. жит., 1970 г.), Пенджаба—Лахор (св. 1,8 млн. жит., 1970 г.), Северо-западная пограничной провинции — Пешавар (300 тыс. жит., 1970 г.), Белуджистана — Кветта (св. 130 тыс. жит., 1970 г.).

Государственный строй. Пакистан, согласно конституции, — федеративная республика. Глава государства — президент (с 1969 г. — генерал А. М. Яхья Хан), одновременно являющийся главой исполнительной власти, которую осуществляет с помощью назначаемого им Кабинета министров (распущен 22 февраля 1971 г.); он же — мин. иностранных дел, обороны и планирования. Провинциями управляют назначаемые президентом губернаторы (в марте 1971 г. заменены военными администраторами). В 1969 г. действие конституции было приостановлено; в стране введено военное положение; Национальное собрание, провинциальные законодательные собрания и Советы министров распущены.

Политические партии и профсоюзы. 27 марта 1971 г. всякая политическая деятельность в стране запрещена. До этого действовали: Мусульманская лига. Осн. в 1906 г., в 1958 г. запрещена, в 1962 г. возрождена и раскололась на две равноименные партии. Пред. одной из них — Ф. К. Чоудхури, ген. секретарь — М. Касим. Оппозиционная Мусульманская лига. Обр. в 1962 г. в результате раскола Мусульманской лиги. Пред. — М. Даулата, ген. секретарь — А. Касим. 15 июля 1971 г. достигнута договоренность об объединении обеих Мусульманских лиг. Всеазиатская мусуль-

манская лига. Созд. в 1969 г., до января 1970 г. называлась Мусульманской лигой им. Джинны. Пред. — А. Кайюм Хан, ген. секретарь — А. Сабур Хан. Народная лига Восточного Пакистана (Авами лиг). Обр. в 1967 г. при расколе Народной лиги (осн. в 1949 г., запрещена в 1958 г., возрождена в 1962 г.) на 2 партии. Выступала за широкую автономию Вост. Пакистана (в ведении центрального правительства должны остаться лишь вопросы внешней политики и денежного обращения; отдельные фракции партии выступали за полное отделение и образование независимого Вост. Пакистана), за коренные экономические и социальные реформы, за проведение нейтральной внешней политики, выход Пакистана из СЕНТО и СЕАТО, нормализацию отношений с Индией и т. п. В результате всеобщих выборов в декабре 1970 г. получила большинство в Национальном собрании и в законодательном собрании Вост. Пакистана. Пред. — М. Рахман, ген. секретарь — А. К. М. Каируззаман. 26 марта 1971 г. объявлена вне закона. Партия пакистанского народа (ППН). Выступала за общедемократические преобразования, требовала немедленного разрешения кашмирской проблемы, и проведения курса на конфронтацию с Индией, осуждала Ташкентскую декларацию 1966 г. Пред. — З. А. Бхутто; ген. секретарь — Дж. А. Рахим. Национальная народная партия (ННП). Осн. в 1957 г., запрещена в 1958 г., возрождена в 1962 г. Выступала за выход Пакистана из СЕАТО и СЕНТО, за расширение его связей с социалистическими странами. В 1968 г. избраны руководящие органы двух автономных провинциальных организаций: пред. ННП Зап. Пакистана — А. Вали Хан; пред. ННП Вост. Пакистана — А. Х. Бхамани. В январе 1970 г. ННП Вост. Пакистана раскололась на 4 фракции. Джаммаат-е-ислам. Осн. в 1941 г., запрещена в 1958 г., возрождена в 1962 г. Религиозно-политическая партия, действовала гл. обр. в Зап. Пакистане. Лидер — А. Ала Маудуди. Пакистанская демократическая партия (ПДП). Обр. в 1969 г. из объединения Национального демократического фронта, Народной лиги Зап. Пакистана, Партии справедливости и Низаме-ислам. Выступала за реставрацию конституции 1956 г., за сильную центральную власть, против любых социалистических преобразований. Пред. — Н. Амиш, ген. секретарь — Н. Хасан. Техрик-истиклал. Выступала за единство Пакистана, укрепление исламской идеологии. Действовала гл. обр. в Зап. Пакистане. Бенгальская

национальная лига, созданная в 1969 г. под названием Национальная прогрессивная лига и выступающая за суверенный характер парламента, полную региональную автономию провинций, создание социалистических основ в экономике, в январе 1971 г. раскололась на Бенгальские лиги (пред. — А. Рахман Хан, ген. секретарь — А. Рахман) и Бангальские лиги (пред. — М. Ислам, ген. секретарь — О. Ахад). Республика индийская партия. Созд. в 1956 г., запрещена в 1958 г., возрождена в 1969 г. Выступала за федеральную систему, демократические преобразования, против провинциальной автономии на основе 6 пунктов М. Рахмана. Пред. — Х. Убайдулла Хан. Пакистанская рабочая партия. Осн. в 1969 г. Выступала за союз демократических сил, радикальные экономические и политические преобразования, региональную автономию лингвистических районов. Пред. — Б. А. Бахтияр.

Профессиональные объединения: Всепакстанская конфедерация труда. Осн. в 1948 г. Входит в МКСП. Пред. — Б. А. Бахтияр. Восточно-Пакистанская федерация рабочих. Осн. в 1958 г. Пред. — А. Али. Пакистанская федерация профсоюзов. Осн. в 1948 г. Всепакстанский совет профсоюзов. Осн. в 1967 г. Объединенная рабочая федерация (Вост. Пакистан).

Экономика. В 1969/70 г. завершилась 3-я 5-летняя программа развития. ВВП возрос за год на 5,8%, а в целом за 5-летие — на 32% (против планировавшихся 37%). Все основные экономические показатели оказались ниже запланированных.

Сельское хозяйство. В 1969/70 г. с.х. производство выросло на 6,1%, а за 5-летие в среднем за год на 4,5%. Подавляющая часть прироста достигнута за счет увеличения с.х. производства в Зап. Пакистане. В 1969/70 г. значительная часть урожая риса в Вост. Пакистане погибла из-за катастрофических наводнений.

Посевные площади и сбор основных с.х. культур

Культуры	Площадь (тыс. га)		Сбор (тыс. т)	
	1968/69 г.*	1969/70 г.**	1968/69 г.*	1969/70 г.**
Рис	11297	11883	13375	14388
Пшеница	6277	6219	6710	7329
Важра	736	631	330	302
Джовар	474	491	282	283
Куркуруза	620	652	629	670
Греч	1027	931	583	...
Кунжут	81	71	40	37
Горчица и рис	642	661	353	364
Сахарный тростник	705	781	29384	33904
Хлопок	1757	1787	528	538
Джут	897	998	1087	1301
Чай	42	43	28	31
Табак	112	106	166	168

* Уточненные данные. ** Оценка.

Промышленность. В 1969/70 г. промышленное производство выросло на 7,5%, а за 5-летие в среднем за год на 8,6% (против намечавшихся 13%). Не хватало капиталов, импортного сырья, полуфабрикатов, оборудования и запасных частей.

Транспорт. В связи с географической разобщенностью Пакистана транспорт Зап. и Вост. Пакистана развивается самостоятельно. Ж. д. принадлежит государству. Длина ж. д. (км) — 8574 в Зап. Пакистане и 2758 в Вост. Пакистане. В Вост. Пакистане 80% грузовых и 75% пассажирских перевозок

Производство основных видов промышленной продукции

Виды продукции	Единицы измерения	1968/69 г.	1969/70 г.
Каменный уголь	тыс. т	1270	664*
Нефть	» »	530	265*
Природный газ	млн. м ³	2834	1718*
Хромиты	тыс. т	26	13*
Х.-б. пряжа	» »	282	316
Х.-б. ткани	млн. м	705	720
Джутовые изделия	тыс. т	527	603
Бумага	» »	84	80
Селенит	» »	474	612
Цемент	» »	2634	2687
Азотные удобрения	» »	194	302
Сигареты	млрд. шт.	13	40
Велокамеры и покрышки	тыс. шт.	6952	6495

* Июль—декабрь 1969 г.

осуществляется по рекам; длина водных путей (тыс. км) — св. 4,3 в межень и 7,2 — в половодье. Длина автодорог (тыс. км) в Зап. Пакистане — св. 80, в т. ч. с твердым покрытием — св. 15; в Вост. Пакистане — 47, в т. ч. с твердым покрытием — 2,5. Автопарки (тыс. машин) в Зап. Пакистане — ок. 250, в Вост. Пакистане — св. 50. Внешнеторговые связи и экономические связи между Зап. и Вост. Пакистаном осуществляются гл. обр. морским транспортом. Грузооборот крупнейших портов (млн. т): Карачи — 16,3, Читтагонг — 4,8, Чална — 2,1.

Внешняя торговля. В 1969/70 г. экспорт возрос на 1% и составил 3271 млн. рупий, импорт — на 4,1% и составил 5098 млн. рупий. За 5-летие экспорт возрастал в среднем на 7,3% в год. В 1969/70 г. удельный вес готовых изделий (х.-б. пряжа и ткани, джутовые изделия, обувь, ковры и т. п.) в экспорте — 54%, но важную роль продолжало играть и традиционное сырье (джут, хлопок, шерсть и кожи); в импорте преобладали оборудование, полуфабрикаты и сырье. 2/5 импорта оплачивается за счет иностранных займов. За 5-летие доля промышленно развитых капиталистических стран снизилась в экспорте с 55% до 51%, в импорте — с 87% до 79%; доля социалистических стран возросла с 12% до 17% в экспорте и с 5% до 11,4% в импорте.

Финансы. В 1969 г. денежная масса возросла на 9,4%, оптовые цены — на 3,7%, вырос гос. долг. На конец 1969 г. общая сумма иностранных займов и субсидий, полученных Пакистаном, достигла 6033 млн. долл. Однако за 5-летие иностранная помощь оказалась ниже ожидавшейся на 20%. На погашение займов и оплату процентов по ним в 1969/70 г. израсходовано 19,2% валютной выручки.

Денежная единица — пакистанская рупия. По курсу Госбанка СССР на август 1971 г. 100 пакистанских рупий = 19,02 руб. Ф. Тринчч.

Важнейшие события. В январе — феврале 1970 г. бастовали рабочие св. 20 различных предприятий Карачи, требуя отмены «черных законов» и ограничений профсоюзов, восстановления уволенных; 15 крупнейших профобъединений поддержали эти выступления. В город были введены войска. 3 февраля во всем Зап. Пакистане проведена всеобщая забастовка с требованием освобождения арестованных активистов, восстановления уволенных, повышения заработной платы, гарантирования права на забастовку. В феврале бастовали 16 тыс. строителей плотины Тарбела (Зап. Пакистан), печатники Дакки, Читтагонга, в марте — 8 тыс. докеров Карачи, требовавших повышения заработной платы, улучшения социального обеспечения и условий труда, 1700 рабочих карачинской бумажной ф-ки, добившиеся удовлетворения своих требований о повы-

шении заработной платы и увеличении оплачиваемых отпусков, в конце марта — апреле — текстильщики Карачи. В марте бастовали св. 40 тыс. водителей городского транспорта Дакки и 50 тыс. учителей Вост. Пакистана. Победой закончилась 2-недельная всеобщая забастовка журналистов Зап. Пакистана. В апреле — мае бастовали рабочие металлообрабатывающего з-да в пригороде Дакки. Полиция применяла в борьбе с бастующими огнестрельное оружие. 26 мая в Вост. Пакистане проведена всеобщая забастовка в знак протеста против репрессий в отношении бастующих. В июне и декабре бастовали рабочие теплоэлектростанций Дакки, добившиеся удовлетворения своих требований, в июне — ок. 70 тыс. служащих правительственных учреждений и гос. больниц Дакки, Читтагонга и Кхулы, ок. 6 тыс. рабочих нефтеперерабатывающего з-да близ Равалпинди, рабочие машиностроительного з-да, докеры и текстильщики Карачи, текстильщики Мултана и Равалпинди, св. 15 тыс. рабочих и служащих ж. д. Вост. Пакистана, рабочие и служащие телеграфа в Карачи, Хайдарабаде и Кветте, 23 тыс. железнодорожников Зап. Пакистана; 2 месяца бастовали текстильщики Лахлпура. В августе — сентябре выступили с требованием изменить устаревшее законодательство о кинопромышленности и уменьшить налоги кинематографисты Западного Пакистана. В октябре вспыхнули крестьянские волнения в Северо-западной пограничной провинции, продолжавшиеся в ноябре; они сопровождалась разгромом поместий и захватом земель. В течение года неоднократно возникли студенческие волнения (в Дакке, Пенджабе, Лахлпуре).

1 января 1970 г. опубликован указ А. М. Яхья Хана о разрешении свободной политической деятельности партий в рамках принятого военной администрацией закона, предусматривающего строгие меры наказания за нанесение ущерба национальным интересам Пакистана, его идеологии и суверенитету. 30 марта опубликован «Указ о законных основах» — разработанные А. М. Яхья Ханом положения о выборах в Национальное собрание и законодательные собрания провинций, структура и правомочность этих органов, а также основные принципы конституции, которую должно выработать после избрания Национальное собрание. В июне создан «Исламский объединенный фронт» — предвыборный блок правых партий (ПДП, Оппозиционной мусульманской лиги, Джамаате-ислам и ряда мелких религиозных партий), поставивший своей целью «защиту идеологии и целостности Пакистана от антирелигиозных сил социализма» и превращение Пакистана в «бастион ислама». В июле создан совет губернаторов для регулирования межпровинциальных отношений. В июле — августе А. М. Яхья Хан вел переговоры с лидерами различных партий в плане подготовки ко всеобщим выборам. В связи с тем, что предвыборная кампания сопровождалась рядом вооруженных столкновений между представителями различных партий, 7 ноября президент издал «Кодекс поведения» партий в период избирательной кампании; всеобщие выборы были перенесены с октября на декабрь. Накануне выборов ННП Вост. Пакистана и Бенгал несли лиг заявили о своем неучастии в выборах. Всего в выборах (7 декабря — в Национальное собрание и 17 декабря — в законодательные собрания провинций) участвовало 25 партий, выдвинувших 1300 кандидатов; 12 партий не получили ни одного места. В результате выборов Авами лиг получила в Национальном собрании 160 мест из 300, ППН — 82 места. В законодательном собрании Вост. Пакистана 288 мест из 300 получила Авами лиг, в законодательных собраниях Пенджаба и Синда подавляющее число мест получила ППН (соответственно 113 из 180 и 32 из 60). Став ведущими в

политической жизни страны, Авами лиг и ППН ввиду принципиальных разногласий по некоторым вопросам (о провинциальной автономии, центральной власти и пр.) не смогли прийти к соглашению. Требования М. Рахмана о реализации программы Авами лиг и кампании неповиновения центральным властям, проводившиеся в Вост. Пакистане, с одной стороны, и нежелание правящих кругов считаться с исходом выборов, пойти на проведение радикальных изменений в политическом и экономическом статусе Вост. Пакистана, — с другой, крайне осложнили положение в этой части страны, привели к резкому росту в конце года выступлений за полную автономию Вост. Пакистана. 9 декабря А. Ш. Бхашани в послании А. М. Яхья Хану потребовал проведения референдума по поводу независимости Вост. Пакистана, предложил образовать после раздела федерацию или установить отношения, «какие имеются в настоящее время между мусульманскими странами».

В середине октября в Восточном Пакистане прошли катастрофические наводнения, а 13 ноября — ураган, равному которому не было св. 90 лет. Пострадало св. 2 млн. чел., число погибших — 300 тыс. (по неофициальным данным — ок. 1 млн.). 20 ноября было объявлено по всей стране днем национального траура.

Внешняя политика. В январе 1970 г. в Исламабаде представители МИД Пакистана и Японии обсуждали меры для развития сотрудничества обеих стран в экономической и культурной областях. Военная делегация Пакистана во главе с зам. главнокомандующего А. Хамид Ханом выезжала во Францию, где вела переговоры о военных заказах, и в Марокко (март), А. М. Яхья Хан — в Турцию (апрель — май), Непал (сентябрь), на сессию ГА ООН в США, где встречался с президентом США Р. Никсоном и вел переговоры об экономической и военной помощи США Пакистану, и в Великобританию, Францию и ОАР (октябрь). Пакистан посетили шах Ирана Мохаммед Реза Пехлеви и король Иордании Хусейн (март), мин. иностранных дел Японии К. Анти и вице-президент Ирака Х. Тикрити (август), командующий ВМС США в р-не Индийского океана адмирал М. Бейн (октябрь — ноябрь), зам. мин. иностранных дел Бирмы Хла Пон (ноябрь) и др. Установлены дипломатические отношения с Мавританией (ноябрь). Заключены соглашения с Малайзией об увеличении всестороннего сотрудничества (август) и ряд соглашений о займах и помощи.

В феврале достигнуто соглашение с Индией о демаркации границы в р-не Силхет — Качар. В феврале — марте велись переговоры с Индией об использовании вод Гагпа в связи со строительством плотины Фаракка Барадж; в июле достигнута договоренность о проведении через 3—6 месяцев встречи представителей обеих стран для урегулирования этого вопроса (до конца года встреча не состоялась). Пакистан выразил протест в связи с заявлением премьер-министра Индии г-жи И. Ганди 14 июля о том, что кашмирский вопрос решен раз и навсегда присоединением Джамму и Кашмира к Индии.

Главнокомандующие ВВС Пакистана маршал авиации А. Рахим Хан (июнь) и ВМС вице-адмирал М. Хасан (сентябрь), а также с.-х. делегация (сентябрь) и правительственная делегация во главе с генерал-лейтенантом А. Рахманом (сентябрь — октябрь) посетили КНР. В поезде в КНР выехал А. М. Яхья Хан, встречавшийся с Мао Цзэ-дунем. В Пакистане побывали зам. пред. Постоянного к-та Всекитайского собрания народных представителей Го Мо-жо (март), экономическая делегация КНР (апрель); делегация КНР, обсуждавшая вопросы развития торговли по вновь открытой дороге Гилгит — Синьцзян (май). С КНР подписаны экономи-

ческое соглашение (апрель) и соглашение об экономическом и техническом сотрудничестве (ноябрь).

В Пакистане находились торговая делегация ВНР (апрель) и пред. Гос. совета ПНР М. Спыхальский (октябрь — ноябрь). Подписаны план товарооборота на 1970—71 гг. — с ВНР (апрель), соглашение о кредите Пакистану в 9,5 млн. долл. — с СРР (август), соглашение о товарообороте на 1970—71 гг. — с ЧССР

(сентябрь). Открыто регулярное авиасообщение Карачи — Тирана (июнь).

В июне А. М. Яхья Хан посетил СССР; достигнута договоренность о заключении долгосрочного пакистанско-советского торгового соглашения и об оказании Пакистану экономического и технического содействия в строительстве металлургического завода в Карачи мощностью ок. 1 млн. т стали в год.
Р. Шерковина.

ПАНАМА

(Республика Панама)

Общие сведения. Панама — государство в Центр. Америке. Площадь — 75,65 тыс. км² (без Зоны Панамского канала). Население (оценка 1970 г.) — 1464 тыс. чел. Столица — г. Панама (418 тыс. чел. в 1970 г.). Гос. язык — испанский.

Государственный строй. Глава государства и правительства — президент, избираемый на 4 года. С 19 декабря 1969 г. у власти находится правящая хунта; председатель хунты и временный президент страны — Д. Лакас. После гос. переворота 11 октября 1968 г. распущен парламент и запрещены все политические партии. Министр иностранных дел — Х. А. Так.

Политические партии и профсоюзы. До переворота 1968 г. действовали: Национально-либеральная партия (НЛП). Основана в 1931 г. Национальный союз. Создана в 1960 г. Панамистская партия. Создана в 1939 г. Христианско-демократическая партия (ХДП). Основана в 1960 г. Республиканская партия. Основана в 1959 г. «Четвертая сила». Создана в 1968 г. Народная партия Панама (НПП). Создана в 1943 г. на базе компартии, основанной в 1930 г.; с 1953 г. — на нелегальном положении; ген. секретарь НПП — Р. Д. Соуса Батиста.

Профсоюзная федерация трудящихся Панама. Входит в ВФП. Конфедерация трудящихся Панама. Входит в ОРПТ и МКСН.

Экономика. Ок. 40% занятого населения приходится на х-во и рыболовство, 12,5% — на пром-сть. Ок. 7% самодельного населения не имеет работы. 23 тыс. чел. обслуживают Зону Панамского канала. ВВП в 1969 г. в текущих ценах составил 836,1 млн. бальбоа (778 млн. бальбоа в 1968 г.). За аренду Зоны канала США выплачивают Панаме 1930 тыс. долл. в год, в 1969 г. США получили в виде сборов за пользование каналом 87 458 тыс. долл. В 1969 г. через канал перевезено 103 млн. т грузов.

Сбор в 1969/70 г. (в тыс. т): бананы (1969 календарный год) — 700, рис (неочищенный) — 165, кукуруза — 87, фасоль — 5, кофе — 5,3, табак — 0,8. Поголовье в 1969 г. (в тыс.) кр. рог. скота — 1457, свиней — 196. Производство (в тыс. т) говядины и телятины — 30, молока — 85. В 1969 г. произведено 620 млн. кат-ч электроэнергии, 80 тыс. т сахара, переработано 3,6 млн. т сырой нефти. Установленная мощность электростанций (исключая Зону канала) — ок. 160 тыс. кат. В 1970 г. МБРР предоставил заем в размере 42 млн. долл. на развитие электроэнергетики.

Прямые частные капиталовложения США, включая капиталоложения в морской торговый флот и предприятия в Зоне канала (на конец 1969 г.), достигли 1071 млн. долл. Тоннаж торгового флота, плавающего под панамским флагом, на середину 1970 г. составил 5646 тыс. бр. рег. т (суда тоннажем не менее 100 бр. рег. т).

Протяженность посевных дорог — 6720 км, в т. ч. с твердым покрытием — 1447 км. На 1 января 1969 г. насчитывалось 57,1 тыс. автомобилей, в т. ч. 41,6 тыс. легковых.

В 1969 г. (в млн. долл.) экспорт — 117,6, в т. ч. бананы — 70,3, нефтепродукты — 23,4, креветки — 9,6, какао — 0,4; импорт — 293,4, в т. ч. сырая нефть — 58,6. Доля (%) США в экспорте — 78, в импорте — 39; доля в импорте (%): Венесуэла — 20, Япония — 5, ФРГ — 3.

Денежная единица — бальбоа = 1 долл. США. Золотовалютные запасы в июне 1970 г. — 183 млн. долл. Гос. внешний долг на середину 1970 г., по данным МБРР, составил 112 млн. долл. А. В.

Важнейшие события и внешняя политика. В 1970 г. в политике руководителей национальной гвардии во главе с генералом О. Торрихосом, сосредоточившим реальную власть в стране, наметилась тенденция к проведению некоторых реформ в области аграрных отношений, образования, к ограничению прибылей монополий США и привилегий местной олигархии. Военное правительство, неоднородное по своему составу (в него входят представители проамериканской олигархии, нац. буржуазии и мелкой буржуазии), испытывает сильное влияние народных сил, выступающих за проведение радикальной аграрной реформы, ликвидацию военных баз США, установление суверенитета Панама в Зоне канала и др. В январе была проведена реорганизация кабинета, министром иностранных дел назначен Х. А. Так, известный своими прогрессивными взглядами. В мае в г. Панаме состоялся национальный профсоюзный конгресс, создавший Национальный центр трудящихся Панама. Восстанавливались студенческие организации. В июне была освобождена и выехала из страны группа политзаключенных, включая ген. секретаря НПП Р. Д. Соуса Батисту. Был раскрыт антиправительственный заговор и арестован один из его руководителей Ф. Сантьяго Тапиа. Из тюрьмы бежали и укрылись в Зоне канала полковники А. Санхур, Л. Ненсен Франко и Р. Сильвера — руководители неудавшегося переворота в декабре 1969 г. с целью свержения генерала О. Торрихоса. Несмотря на протест Панама, США, предоставившие им политическое убежище, отказались выдать их. В августе правительство объявило амнистию политзаключенных и произвело широкие перемещения среди офицерского состава национальной гвардии. В связи с активизацией деятельности олигархии и агентов ЦРУ США Народная партия Панама призвала к сплочению всех демократических и антиимпериалистических сил в стране для установления подлинно демократических порядков.

В январе 1970 г. консорциум английских, западногерманских и итальянских компаний подписал соглашение с Панамой о строительстве нефтепровода между атлантическим и тихоокеанским побережьями. В феврале О. Торрихос посетил Колумбию, где вел переговоры с директором Колумбийского института земельной реформы. МБРР предоставил Панаме займы на сумму в 41,1 млн. долл. В августе Панама отвергла просьбу США о продлении соглашения об американской военно-воздушной базе в Рио-Ато, в сентябре отклонила три проекта договоров о Панамском канале, военном сотрудничестве и строительстве нового канала, подготовленные еще в 1967 г.
М. Мартынов

ПАРАГВАЙ

(Республика Парагвай)

Общие сведения. Парагвай — государство в центр. части Юж. Америки. Площадь — 406,75 тыс. км². Население (оценка 1970 г.) — 2419 тыс. чел., гл. обр. метисы и потомки испанских поселенцев. Столица — Асунсьон (437 тыс. чел. в 1970 г.). Гос. язык — испанский.

Государственный строй. Глава государства и правительства — президент, избираемый на 5 лет. Высший законодательный орган — Конгресс, состоящий из сената (30 сенаторов) и палаты представителей (60 депутатов). Президент (фактически диктатор) — генерал А. Строснер (избран в 1954 г. и трижды — в 1958 г., 1963 г., 1968 г. — «перезибираясь» вновь).

Политические партии и профсоюзы. Национально-республиканская ассоциация («Колорадо»). Созд. в 1881 г. Правящая. Объединяет крупную буржуазию, лагифундистов и реакционную армию, тесно связана с монополиями США. В палате — 40 мест, в сенате — 20. Почетный пред. — А. Строснер, пред. — Х. Р. Чавес. Легальные оппозиционные партии: Либеральная партия, Либерально-радикальная партия, Революционная фебреристская партия, Христианско-демократическая партия. Против диктатуры Строснера выступает ряд партий и организаций, действующих в подполье или в эмиграции. Парагвайская коммунистическая партия (ПКП). Оск. в 1928 г. Находится в подполье. Единый фронт национального освобождения Парагвая. Созд. в 1959 г. с участием левого крыла либеральной и фебреристской партий, ПКП и др. организаций.

Конфедерация трудящихся Парагвая. Ок. 20 тыс. членов. Ген. директор — В. Пиваско. Христианская конфедерация трудящихся Парагвая.

Экономика. В 1970 г. продолжал расти валютно-финансовые трудности. Количество денег в обращении на конец 1969 г. достигло 5,9 млрд. гуарани (против 3,7 млрд. гуарани на конец 1963 г.), отрицательное сальдо баланса текущих платежей — 19,4 млн. долл.

Из общего числа самостоятельного населения в 643 тыс. чел. (1968 г.) в с. х-ве занято 54%, в пром-сти — 19%. Ок. 5% трудоспособного населения — безработные. Ок. 40% используемой земли занято под пастбища для скота. Господствует крупное землевладение помещиков-скотоводов: $\frac{1}{3}$ собственников владеет $\frac{3}{4}$ всей земли, 44% крестьян не имеет собственных земельных участков. поголовье в 1969 г. (млн.) кр. рог. скота — 5,6, овец — 0,5, лошадей — 0,3, ослов и мулов — 0,03. Производство мяса — 105 тыс. т. Сбор (тыс. т, 1968 г.) кукурузы — 235, маниока — 1510, пшеницы — 27 (годовое потребление пшеницы — ок. 90 тыс. т), риса — 18, сладкого картофеля — 85, хлопка — 32, сах. тростника — 970, табака — 20, фасоли — 22, сои-бобов — 18, кофе — 4, чая мате — 17, тунгового ореха — 41. 54% территории покрыто лесами; производство дубильного квебрахового экстракта — важная экспортная отрасль экономики.

Ведущие отрасли промышленности — пищевая (47% стоимости всей промышленной продукции), производство дубильного экстракта (12%) и текстильная (11%). В 1970 г. введены в строй завод по производству 12 тыс. т металлического листа в год и завод по производству 170 т растительного масла в день в Энкарнасьоне, мясокомбинат в г. Таблада Нуэва и др.

В 1969 г. произведено (тыс. т) квебрахового экстракта 16, х.-б. пряжи — 8, растительных масел — 23, цемента — 14, х.-б. тканей — 16,5 млн. м, сигарет — 26 млн. пачек, пива — 10 млн. л. Электростанции страны мощностью 67 тыс. кВт произвели 210 млн. кВт-ч электроэнергии.

Протяженность автодорог — 3185 км, из них 421 км асфальтированных и 898 км с гравиевым покрытием. Автомоторный парк — ок. 20 тыс. машин, в т. ч. 12 тыс. легковых автомобилей, 1,7 тыс. грузовиков, 2,5 тыс. автобусов, более 3000 мотоциклов и ок. 700 тракторов. Протяженность ж. д. — 1,3 тыс. км. В результате проведенных работ по расширению и реконструкции порта Асунсьон его пропускная способность возросла до 350 тыс. т в 1970 г. против 210 тыс. т в 1967 г.

В 1969 г. (млн. долл.) экспорт — 51, в т. ч. мясопродукты — 13, лесоматериалы — 6,8, хлопок — 1,3, экстракт квебрахо — 1,8, тунговое масло — 1,3; импорт — 70, в т. ч. машины и оборудование — 12,8, транспортные средства — 8,4, продовольствие — 10,0, черные металлы — 3,9, топливо — 4,1, текстильные товары — 2,7. Доля (в %) США — 25 в экспорте и 25 в импорте, Аргентины — соответственно 26 и 20, ФРГ — 4 и 15, Великобритании — 12 и 6. Денежная единица — гуарани. Официальный курс: 1 доллар США = 126 гуарани (июнь 1970 г.). Золотовалютные резервы — 8,8 млн. долл. (июнь 1970 г.).

Б. Щеголев.

Важнейшие события и внешняя политика. В 1970 г. усилилась напряженность в отношениях между правительством и католической церковью. В январе в Асунсьоне были проведены аресты, главным образом среди представителей католических кругов. В феврале ПКП вновь обратился с призывом к населению создать координационный центр борьбы за свержение диктатуры Строснера. Она вышла за создание временного демократического правительства. В августе было введено осадное положение на 90 дней в столице и в департаментах Итапуа, Альто-Парана и Сентраль. Парламент одобрил законопроект «Об общественном спокойствии и свободе личности», устанавливающий фактически неограниченный срок заключения для лиц, призывающих к вооруженному насилию, 6 лет тюрьмы за критику президента, его министров, членов Верховного суда и т. д. В октябре в условиях ожесточенных нападков и репрессий против официальных оппозиционных партий в 144 общинах проходили муниципальные выборы. В них приняла участие лишь одна оппозиционная партия — Либерально-радикальная. Правящая партия одержала «победу», получив ок. 80% голосов.

Особую остроту приобрел вопрос о положении политических заключенных в тюрьмах и концлагерях в Такумбу и пустыне Чако. К концу года их насчитывалось до 300 человек. В январе в посольство Парагвая в Аргентине обратился с петицией 1 тыс. парагвайских эмигрантов, требовавших освобождения арестованных. В сентябре в Москве состоялась пресс-конференция в защиту парагвайских патриотов, на которой выступил член политической комиссии ЦК ПКП У. Кампос. В октябре была проведена голодовка парагвайских политзаключенных.

В январе ратифицировано соглашение с Чили о предоставлении Парагваю свободной зоны в порту Антофагаста. В феврале подписан договор с компаниями США «Шезойл» и «Пьер Шламбергер» о раз-

ведке и эксплуатации нефти в р-не Чако. В марте А. Стросенер посетил Аргентину. В июне в Асунсьоне состоялась конференция 5 стран бассейна Ла-Платы (Аргентина, Бразилия, Боливия, Парагвая и

Уругвая) по вопросу об использовании естественных ресурсов района и создании финансовой корпорации для этих целей. В декабре УМР США предоставило заем в размере 4,2 млн. долл. *М. Мартынов.*

ПЕРУ (Республика Перу)

Общие сведения. Перу — государство в зап. части Южной Америки. Площадь — 1285 тыс. км². Население — 13,6 млн. чел. (оценка 1970 г.), из них 49% — индейцы и 37% — метисы. Столица — Лима (2891 тыс. чел.). Гос. язык — испанский.

Государственный строй. По конституции глава государства и правительственная — президент, избираемый на 6 лет; законодательная власть принадлежит Конгрессу, состоящему из сената (45 членов) и палаты депутатов (140 членов). После гос. переворота 3 октября 1968 г. президентом стал генерал Х. Веласко Альвардо, который распустил Конгресс и создал военное правительство (пред. — генерал Э. Монтанье Санчес, мин. иностранных дел — генерал Э. Меркадо Харрин).

Политические партии и профессиональные союзы. Народное действие (НД). Созд. в 1956 г. Представляет интересы нац. буржуазии и средних слоев населения. Основатель и лидер партии — Ф. Белаунде Терри. В 1968 г. из НД вышло радикальное крыло во главе с Э. Сеоане, выступающее за укрепление политической и экономической независимости и за широкие связи с социалистическими странами. Народная партия (НП). Мелкобуржуазная национал-реформистская партия. Созд. в 1924 г. (до 1944 г. — Американский народно-революционный альянс — АНРА). Выступает с позиций правой оппозиции правительству. Основатель и лидер — В. Р. Айя де ла Торре. Национальный союз одристов (НСО). Осн. в 1956 г. Выражает интересы наиболее реакционной части крупной буржуазии и помещиков — лагифундистов. Лидер — генерал М. Одрья, являвшийся диктатором в 1948—1956 гг. Христианско-демократическая партия (ХДП). Создана в 1956 г. Выступает в поддержку независимой политики правительства Х. Веласко Альвардо. Лидер — Э. Корнехо Чавес. Перуанская коммунистическая партия (ПКП). Осн. в 1928 г. Ген. секретарь — Хорхе дель Прадо.

Конфедерация трудящихся Перу (КТП). Созд. в 1944 г. Находится под влиянием агристов. Всеобщая конфедерация трудящихся Перу (ВКТП). Организована в 1968 г. в противовес КТП. Ген. секретарь — И. Гамарра. **Экономика.** Осуществленные правительством мероприятия по стабилизации экономики после фин.-экономич. кризиса 1967—68 гг. наряду с принятыми в 1969—70 гг. законами об аграрной реформе и водных ресурсах, национализации банковской системы и др. способствовали восстановлению высокой деловой активности в 1970 г. По предварительным данным, ВВП в 1970 г. возрос на 7,3%. В 1969 г. стоимость внутреннего валового продукта (ВВП) в текущих ценах — 205,0 млрд. солей, или 102,7 млрд. в ценах 1963 г. (рост на 1,7% по сравнению с 1968 г.). Структура ВВП (в %): обрабатывающая пром-сть — 20,3, с. х-во и лесоводство — 14,8, рыболовство — 1,7, добывающая пром-сть — 7,5, стро-во — 3,5, электроэнергетика, газо- и водоснабжение — 1,0, прочие — 51,2. Платежный баланс за 1969 г. был сведен к активным салдо в 32,2 млн. долл. Дефицит гос. бюджета

составил 133 млн. солей. Золотовалютные резервы на декабрь 1970 г. — 448 млн. долл. В 1969 г. индекс стоимости жизни возрос на 5,7%, количество денег в обращении на июль 1970 г. составило 22,5 млрд. солей. На начало 1970 г. внешний гос. долг — 847 млн. долл.

В 1969—70 гг. иностранный капитал продолжал контролировать горнорудную, произ-во рыбной муки, выпуск автомобилей и др. отрасли. На конец 1969 г. сумма прямых частных капиталовложений США в Перу составила 704 млн. долл. и распределялась (в млн. долл.): горнорудная пром-сть и цветная металлургия — 443, обрабатывающая пром-сть — 97, торговля — 59, прочие — 105.

Производство в обрабатывающей пром-сти в 1969 г. возросло на 1,9%, в рыбной пром-сти сократилось на 16%. Добыча (в млн. т): нефти — 3,3, жел. руды (преимущественно окатыши и концентраты) — 9,2, меди (здесь и далее в тыс. т) — 195, цинка — 290, свинца — 142, серебра — 1,0, сурьмы — 0,9, висмута — 0,7, вольфрама — 0,7, молибдена — 0,3, кадмия — 0,2. Доминирующее положение в горнорудной пром-сти продолжают занимать 3 компании США: «Серро де Паско корп.», «Саутерн Перу коппер корп.» и «Марконе майнинг». Производство черных металлов (тыс. т): чугуна — 176,3, сталь — 193,8. В 1969 г. произведено 5,3 млрд. кВт-ч электроэнергии и выпущено 16,9 тыс. автомобилей, в т. ч. 12,6 тыс. легковых. Ведущими фирмами в автооборочной пром-сти являлись (в тыс. шт.): «Форд моторс» — 4,5, «Дженерал моторс» — 3,0, «Крайслер Перу» — 2,1 и «Мотор Перу» — 1,8.

В 1969 г. Перу занимало 1-е место в мире по улову рыбы — 9,2 млн. т (в т. ч. 9,0 млн. т анчоусы), производству рыбной муки — 1,6 млн. т и 2-е место по производству рыбьего жира — 200 тыс. т. Сбор (в тыс. т) риса неочищенного — 417, картофеля — 1730, кукурузы — 602, пшеницы — 149, фруктов — 1625, кофе — 60, батата — 180, хлопка — 99, сахара — 615, хлопкового семени — 154; произведено говядины — 78, баранины — 23, свинины — 45, молока — 785. Поголовье (млн.) кр. рог. скота — 3,7, овец — 15, свиней — 1,7.

Экспорт (млн. долл.) — 865,6, в т. ч. (в скобках — в тыс. т) медь — 259,4 (200,5), рыба и рыбопродукты — 221,0 (1892,6), железная руда — 65,9 (5847,2), хлопок — 65,2 (88,9), серебро — 57,5 (1,1), сахар — 39,3 (317,6), цинк — 38,9 (310,8), свинец — 34,5 (156,2), кофе — 30,1 (42,9), шерсть — 8,6 (6,7), нефть и нефтепродукты — 6,2 (330,0); импорт — 600,3, в т. ч. (%) сырье и полуфабрикаты — 56,6, машины, оборудование и строительные материалы — 28,8. Главные торговые партнеры: США — 35% экспорта и 31% импорта; Япония — 16% экспорта и 7% импорта; ФРГ — 12% экспорта и 11% импорта.

Денежная единица — соль. Официальный курс: 1 долл. = 37,8 соля. *В. Рыбинин.*

Важнейшие события и внешняя политика. В 1970 г. военное правительство Перу предприняло новые шаги, направленные на дальнейшее ограничение влияния в стране иностранных монополий и местной олигархии, на укрепление гос. сектора в наиболее важных

отраслях национальной экономики. В апреле под гос. контроль перешла продажа за границу рыбьего жира и рыбной муки. В этом же месяце был издан закон о горнорудной пром-сти, предусматривающий гос. монополию на рафинирование меди и экспорт всей горнорудной продукции, создание гос. горнорудной компании «Эмпреса минера дель Перу» (образована в октябре) и новую систему налогообложения. В течение года у американских горнорудных компаний были отобраны наиболее важные неразрабатываемые ими месторождения цветных металлов, введен гос. контроль над всеми операциями с конвертируемой валютой. Наиболее широкий политический резонанс вызвало принятие 28 июля закона о промышленности, согласно которому в руки государства переходят предприятия основных отраслей пром-сти (металлургическая, химическая и др. отрасли). Закон предусматривает также участие трудящихся в распределении прибылей и руководстве предприятиями. Продолжалось осуществление аграрной реформы, которая носит антиолигархический и антиимпериалистический характер. Мероприятия правительства встретили поддержку трудящихся и прогрессивных сил, в т. ч. ПКП. Крупная национальная буржуазия, выступающая в блоке с земельной олигархией, за-

метно активизировала деятельность всех реакционных кругов для оказания противодействия социально-экономическим преобразованиям правительства. В стране нарастало движение по созданию «комитетов в защиту аграрной реформы» и «комитетов в защиту революции». В апреле Х. Веласко Альваро заявил, что правительство поддерживает эти народные организации.

Огромный ущерб хозяйству страны принесли землетрясения 31 мая и 4 июня. Ряд городов и деревень был почти полностью уничтожен. По официальным оценкам, в результате катастрофы погибло от 80 до 100 тыс. чел., ок. 100 тыс. чел. ранено и ок. 1 млн. чел. остались без крова.

В феврале делегация представителей японской горнорудной пром-сти вела переговоры в Перу о создании в стране горнорудных предприятий со смешанным капиталом. В марте подписано соглашение с ЧССР об оказании технической помощи горнорудной пром-сти, энергетике и с. х-ву Перу и о предоставлении кредита на сумму 6 млн. долл. 25 августа в Москве подписано соглашение о поставках в Перу советских машин и оборудования на сумму кредита в 30 млн. рублей. СССР оказал Перу помощь по ликвидации последствий землетрясения. *В. Галкин.*

ПОЛЬША

(Польская Народная Республика, ПНР)

Общие сведения. Польша — государство в центр. части Европы. Площадь — 312,7 тыс. км². Население — 32,6 млн. чел. (по данным переписи 8 декабря 1970 г.). Столица — Варшава (4,3 млн. жит.).

Государственный строй. Польша — социалистическое государство. Верховный орган гос. власти и законодательный орган — Сейм, избираемый на 4 года. В Сейме, избранном в 1969 г., — 460 депутатов, из них 255 — члены Польской объединенной рабочей партии (ПОРП), 117 — Объединенной крестьянской партии (ОКП), 39 — Демократической партии (ДП), 49 — беспартийные, в т. ч. 14 католических деятелей. Сейм избирает Государственный совет — высший коллегиальный орган гос. власти, выполняющий функции главы государства и подчиненный Сейму. Высший исполнительно-распорядительный орган гос. власти — правительство (Совет Министров), образуемое Сеймом. Председатель Государственного совета — Ю. Цирякевич (с 23 декабря 1970 г., ПОРП). Председатель Совета Министров — П. Ярошевич (с 23 декабря 1970 г., ПОРП), министр иностранных дел — С. Эндриховский (ПОРП), Маршал Сейма — Д. Галай (с 13 февраля 1971 г., ОКП).

Политические партии, профессиональные союзы и другие общественные организации. Польская объединенная рабочая партия (ПОРП). Обр. в 1948 г. в результате объединения Польской рабочей партии и Польской социалистической партии. 2320 тыс. членов и кандидатов (конец 1970 г.). Первый секретарь ЦК ПОРП — Э. Герек (с 20 декабря 1970 г.). Объединенная крестьянская партия (ОКП). Осн. в 1949 г. Объединяет часть трудящегося крестьянства и интеллигенции. Св. 400 тыс. членов (январь 1971 г.). Пред. глав. комитета ОКП — С. Гуцца (с 10 февраля 1971 г.). Демократическая партия (ДП). Обр. в 1939 г. Объединяет часть ремесленников, кустарей и интеллигенции. 86 тыс. членов (конец 1970 г.). Пред. президиума ЦК ДП — З. Москва.

Профессиональные союзы насчитывают св. 9580 тыс. членов (март 1970 г.), т. е. более 95% общего числа работающих по найму в нар. х-ве. Пред.

Центр. совета польских профсоюзов (ЦСПП) — В. Кручек (с 15 января 1971 г., ПОРП).

Молодежные организации: Союз социалистической молодежи (1288 тыс. членов на конец 1970 г., пред. главного правления — А. Жабиньский); Союз сельской молодежи (1073 тыс. членов в конце 1970 г., пред. глав. правления — З. Куровский); Союз польских студентов (222 тыс. членов на конец 1970 г.). Лига женщин. Пред. глав. правления — М. Мальчарек (ПОРП). Совет польских женщин. Ведет работу гл. обр. среди женщин, не занятых в производстве. Общество польско-советской дружбы. Пред. глав. правления — Я. Шидляк (ПОРП, с 2 июня 1971 г.). Союз борцов за свободу и демократию. 338 тыс. членов (конец 1970 г.).

Политические партии и массовые общественные организации ПНР входят во Фронт единства народа (ФЕН). Руководящей силой ФЕН является ПОРП. Пред. Всепольского комитета ФЕН — Я. Гропховский (беспартийный, с 17 июня 1971 г.).

Экономика. В 1970 г. прирост нац. дохода (6%) был больше, чем в 1969 г. (3%), однако не достиг среднегодового уровня (6,5%) за истекшую пятилетку (1966—70 гг.). Объем капиталовложений в нар. х-во увеличился в 1970 г. на 5% (среднегодовой прирост в 1966—70 гг. составил 8,6%), занятость в соц. секторе — на 1,5% (3,4%), реальная заработная плата в расчете на одного занятого — на 1,4% (2,1%).

За 1966—70 гг. реальная заработная плата возросла на 10,5%, тогда как нац. доход вырос на 33% (по плану — на 34%), а объем потребленных населением материальных благ — на 30%. Это связано со значительным увеличением числа занятых в соц. секторе (без учеников — с 8,3 до 9,7 млн. чел., т. е. на 17%); необходимо было обеспечить работой широкие контингенты молодежи послевоенных лет рождения. В использовании нац. дохода доля фонда накопления (в сопоставимых ценах 1961 г.) возросла с 27% в 1965 г. до 29% в 1970 г., а абсолютно этот фонд увеличился на 42%, причем еще больше — на 58% — выросли

Производство некоторых видов промышленной продукции

Вид продукции	Единица измерения	1968 г.	1969 г.	1970 г.
Электроэнергия . . .	млрд. кет-ч	55,5	60,1	64,5
Каменный уголь . . .	млн. т	129	135	140
Кокс	млн. т	15,7	16,2	16,5
Бурый уголь	млн. т	26,9	30,9	32,8
Природный газ	млрд. м ³	2,6	3,9	5,2
Сталь	тыс. т	11007	11291	11792
Чугун	тыс. т	6840	7028	7296
Цинк	тыс. т	203	208	209
Алюминий	тыс. т	93,5	96,8	98,8
Медь электролитич.	тыс. т	43,6	54,7	72,2
Цемент	млн. т	11,6	11,8	12,2
Серя самородная	тыс. т	1316	1942	2684
Серная кислота	тыс. т	1314	1516	1917
Сода кальцинированная	тыс. т	637	641	657
Сода каустическая	тыс. т	307	324	325
Удобрения (по содержанию питат. вещества):				
азотные	тыс. т	759	938	1031
фосфорные	тыс. т	474	534	600
Химические волокна в т. ч. синтетические	тыс. т	124	130	138
Пластмассы	тыс. т	41,7	48,9	53,8
Станки металлообрабатывающие	тыс. штук	199	238	268
Автомобили	тыс. штук	29,0	29,9	30,8
Вагоны товарные (без узкоколейных)	тыс. штук	84,9	102,1	119,3
Тепловозы и электровагоны (без узкоколейных)	штук	388	438	426
Морские суда	тыс. т дедейт	479	454	519
Бумага	тыс. т	681	701	772
Ткани:				
хлопчатобумажные	млн. м	835	846	880
шерстяные	тыс. м	94,5	99,0	98,9
шелковые	тыс. м	145	151	156
льняные	тыс. м	116	121	128
Обувь кожаная	млн. пар	63,2	68,5	68,3
Сахар	тыс. т	1665	1551	1388

Сбор основных с.-х. культур (млн. т)

Культуры	1966—70 гг. (средне-годовой)	1968 г.	1969 г.	1970 г.
Главные зерновые	16,3	17,3	17,9	15,4
в том числе пшеница	4,2	4,6	4,7	4,6
рожь	7,5	8,4	8,2	5,5
овес	2,9	2,8	3,1	3,2
ячмень	1,7	1,5	1,9	2,1
Картофель	47,9	50,3	44,9	50,2
Сахарная свекла	13,6	14,8	11,3	12,7

кооперативов — 1,2%. На 31 декабря 1969 г. в стране насчитывалось 35 тыс. с.-х. кружков, охватывавших 2885 тыс. членов и имевших в 87,7% солгства (деревень).

Транспорт. В 1970 г. перевозка грузов (в млн. т, в скобках — % к 1969 г.) составила: ж. д. норм. колес — 370,7 (102,7), предприятия автотранспорта — 369,7 (110,3), морским флотом — 17,6 (106), речным флотом — 8,8 (140,3). Грузооборот морских портов — 36,3 млн. т (на 10,6% больше, чем в 1969); тоннаж торгового флота — 1,9 млн. т дедейт (1,3 млн. бр. рег. м). Длина электрифицированных ж. д. возросла на 395 км (до 3,9 тыс. км.).

Внешняя торговля. По сравнению с 1969 г. объем импорта увеличился на 12,4% (до 14,4 млрд. зл.), а экспорта — на 12% (до 14,2 млрд. зл.), в т. ч. машин и оборудования — на 10% (их доля в экспорте достигла 38,5%), пром. потребит. товаров —

расходы на расширение основных производственных и непроизводственных фондов. Обусловленная этим напряженностью в экономике усиливалась особенно-сти распределения капиталовложений (прежде всего невысоким уд. весом средств, использованных на строительство объектов с относительно высокой и быстрой фондоотдачей, в т. ч. предприятий легкой и пищевой пром-сти) и просчетами в ходе их осуществления (удлинение сроков п. повышением стоимости строительных работ в связи с распылением средств на многие объекты, недостаточным обеспечением тех-ской, стройматериалами п. т. д.).

При невыполнении заданий 5-летнего плана по выпуску валовой пром. продукции (рост на 49% против предусмотренных 45%) значительным оставался разрыв между увеличением производства средств производства (на 56%) и ростом выпуска предметов потребления (на 37%). Несмотря на существенное повышение качества пром. продукции, далеко не весь ее ассортимент (особенно предметов потребления) соответствовал потребностям. Возрастал не удовлетворявшийся полностью спрос на мясо, вывоз которого уменьшился, и на ряд других товаров, гл. обр. продовольственных. Объем внешней торговли вырос за пять лет на 57% (в сопоставимых ценах), в т. ч. экспорта — на 59%, импорта — на 43%. Однако в связи с напряженным платежным балансом экспортировались многие дефицитные в стране виды пром. продукции и одновременно сокращался импорт некоторых недостающих товаров, в частности зерна, что неблагоприятно сказалось на развитии животноводства.

Фонд заработной платы за пятилетку увеличился почти на 50%, но стоимость жизни также значительно возросла; к тому же далеко не всем категориям работающих были повышены номинальные заработки. Поэтому у некоторых слоев трудящихся реальные доходы снижались.

Промышленность. Валовая пром. продукция возросла в 1970 г. на 8,4% (в 1969 г. — на 8,9%); продукция отраслей группы «А» увеличилась на 9% (против 9,9% в 1969 г.), группы «Б» — на 7% (против 6,9%). Более всего выросла продукция машиностроения (на 12,4%), химии (на 11,9%), цветной металлургии (на 13,4%); как и раньше, отставала пищевая пром-сть (рост на 1,6%). В электроэнергетике введены в действие новые мощности (1 млн. кет), в каменноугольной пром-сти — новые объекты, обеспечивающие рост добычи на 10,6 млн. т в год. Переработано ок. 7 млн. т нефти. Сданы в эксплуатацию новые объекты на металлургических и химических предприятиях (в т. ч. цех аммофоса в Полицах); расширен тракторный завод в Урсусе. Лесозаготовки — 18,6 млн. м³, в т. ч. в гос. лесах — 17,0 млн. м³.

Сельское хозяйство. По сравнению с неурожайным 1969 г. чистая продукция с. х-ва повысилась на 3,5%, но осталась ниже уровня 1968 г. (на 16%) и уровня 1965 г. (на 3%). При росте валовой продукции растениеводства (на 4,1% по сравнению с 1969 г.) уменьшились сборы зерновых, упала валовая продукция животноводства (на 1,4%), в т. ч. производство мяса (на 2,2%). Поголовье скота (млн., на июнь 1970 г.): кр. рог. скот — 10,8 (в 1969 г. — 11,0), в т. ч. коровы — 6,1 (6,2); свиньи — 13,4 (14,4); овцы — 3,2 (3,2); лошади — 2,6 (2,6).

В морях выловлено 449 тыс. т рыбы. Из-за неблагоприятных атмосферных условий не дал должного эффекта значительный рост (на 12,8% — до 123,6 кг) минеральных удобрений, потребленных на 1 га с.-х. площади. Количество тракторов в с. х-ве возросло за год на 12,3% (до 216 тыс.). Доля госхозов в общей с.-х. площади страны составила 14,8% (против 14,4% в 1969 г.), доля производственных

на 12%. Вывоз кам. угля достиг 28,8 млн. т, серы — 1,8 млн. т. Доля стран (в %) в экспорте и (в скобках) импорте: СССР — 35,3 (37,7), ГДР — 9,3 (11,1), ЧССР — 7,5 (8,6), ФРГ — 5,3 (4,0), Великобритания — 4,3 (5,3), ВНР — 4,0 (3,8), Италии — 3,2 (2,0), США — 2,6 (1,6), СРР — 2,2 (2,0).

Денежная единица — злотый. По курсу Госбанка СССР на август 1971 г. 100 злотых = 22,5 руб.

Ю. Иличич.

Важнейшие события. В центре общественно-политической и культурной жизни страны в течение всей первой половины 1970 г. находились разнообразные мероприятия, проводившиеся в связи со 100-летием со дня рождения В. И. Ленина, который был тесно связан с польским рабочим движением и провел 1912—14 гг. на польской земле. В ознаменование ленинского юбилея, демонстрируя верность учению марксизма-ленинизма, идеям пролетарского интернационализма, коллективы многих предприятий взяли на себя и выполняли повышенные производственные обязательства; проходили многочисленные научные сессии, торжественные собрания и мотыри, носившие подлинно всенародный характер и свидетельствовавшие о непреклонном стремлении польского народа к дальнейшему воплощению ленинских идей в жизнь. Польская делегация приняла участие в праздновании 100-летия со дня рождения В. И. Ленина в Москве.

В 1970 г. продолжался дальнейший рост производительных сил страны. Завершалось выполнение очередного 5-летнего плана. Вместе с тем в условиях существенных успехов проявился и ряд отрицательных явлений, простекавших как из трудностей объективного характера, так и из ошибок в экономической и социальной политике — ошибок, в основе которых лежали субъективизм, нарушение ленинских принципов партийного и государственного руководства. Принимались меры с целью улучшения положения в экономике. Однако наряду с этим осуществлялись значительно превышавшие планы капиталовложения при резком отставании сдачи важнейших объектов, предусмотренных как планом текущего года, так и заданиями предыдущих лет. К тому же, несмотря на значительный рост занятости, в отделах трудоустройства оказалось зарегистрировано 75 тыс. чел., ищущих работу. В пленум ЦК ПОРП (19 — 20 мая), посвященный основным проблемам и направлениям совершенствования системы стимулирования материальной заинтересованности и изменениям системы вознаграждения за труд, как и принятое 6 июля совместное постановление Совета Министров и ЦСНП по этим вопросам, не привело к улучшению положения в экономике. Пропсшедшее в июле наводнение причинило серьезный ущерб с. х-ву, особенно в Краковском, Катовицком и Калышском воеводствах. Это обострило трудности.

В поябре правительство ввело новые принципы финансового хозяйства, рассчитанные на интенсификацию экономики. Были также проведены изменения в организации внешней торговли с целью форсировать развитие отраслей, имеющих благоприятные условия для экспорта продукции, ограничить экспорт малорентабельных товаров и тем самым смягчить напряжение платежного баланса. 25 ноября сессия Сейма приняла закон о новом бюджетном праве и ряд других законов. Как эти, так и другие меры лишь в весьма небольшой степени способствовали преодолению трудностей; будущи связанными с непродуманными концепциями экономической политики, они носили зачастую случайный, односторонний, а то и просто ошибочный характер, сопровождался нарушением пропорций (в пользу тяжелой промышленности), сокращением ассигнований на жилищное строительство

и здравоохранение, застою реальной заработной платы, а для некоторых категорий трудящихся — даже падением реальных доходов.

Продолжали развиваться отрицательные явления в политической жизни. Все в большей мере давал себя знать кризис в руководстве партии и правительством, выразившийся в отклонении от правильной политической линии партии, от ленинских норм ее деятельности.

С 13 декабря были введены новые розничные цены: они снижались на медикаменты, телевизоры, радиоприемники и т. п., но повышались на многие продовольственные товары, а также на уголь, некоторые строительные материалы, изделия из древесины и др. Изменение розничных цен охватывало 66% общей стоимости товаров и должно было привести в годовом масштабе к повышению расходов населения на 15,7 млрд. зл. при одновременном предполагаемом сокращении расходов на некоторые товары длительного пользования на 10,9 млрд. зл. Недовольство этими мерами приняло наиболее острые формы в городах Побережья. Выступления трудящихся отражали недовольство текущей экономической и социальной политикой. Руководство продолжало действовать без консультаций с Политбюро и ЦК. VI пленум ЦК ПОРП 14 декабря как раз рассматривал экономическое положение страны и задачи хозяйственной политики на 1971 г. В Гданьске, Гдыне, Щецине, Эльблонге, Слупске 15—18 декабря в результате попыток решить конфликт с помощью силы, а также выступлений воспользовавшихся ситуацией антиобщественных элементов события приняли трагический характер.

VII пленум ЦК ПОРП (20 декабря) произвел изменения в руководстве партии и страны и взял курс на преодоление кризиса при опоре на рабочий класс, на восстановление принципов коллективности и демократии в жизни партии и в действиях ее руководящих органов, на проведение такой политики, которая должна обеспечить динамичное и вместе с тем гармоничное развитие всей страны. 23 декабря сессия Сейма произвела ряд изменений на высших государственных постах и приняла ряд других важных решений. 30 декабря правительство и президиум ЦСНП приняли постановление о повышении самых низких зарплаток, введении надбавок к заработной плате для некоторых групп трудящихся, повышении семейных пособий и некоторых пенсий по старости и инвалидности (всего — на 13 млрд. зл. в год; в дальнейшем, с 1 марта 1971 г., учитывая полученную помощь от СССР и перспективы роста общественного производства, цены на продовольственные товары были снижены до уровня, который существовал до 13 декабря 1970 г., при сохранении измененных цен на промышленные товары и мер, принятых в целях повышения денежных доходов трудящихся и социальных пособий).

Внешняя политика Польши продолжала развиваться на основе дальнейшего укрепления отношений с СССР и другими братскими странами, расширения и углубления сотрудничества социалистических государств в рамках Организация Варшавского договора и СЭВ, борьбы за упрочение мира в Европе, ликвидацию очагов империализма, агрессии на Ближнем Востоке и в Юго-Восточной Азии, ликвидацию неокOLONИализма и остатков колониализма.

4 января 1970 г. отмечался 25-я годовщина установления дипломатич. отношений между Народной Польшей и СССР, 21 апреля — 25-летие советско-польского договора о дружбе, сотрудничестве и взаимопомощи. 10—13 февраля в ПНР находилась советская военная делегация во главе с министром обороны СССР А. А. Гречко. 27 февраля кратковремен-

ный визит в Варшаву нанес А. А. Громко. 30 апреля и 28 мая в Москве проходили встречи С. Ендриховского и А. А. Громко, подтвердившие полное единство взглядов сторон. 14 декабря в Москве подписан польско-советский договор о культурном и научном сотрудничестве на 1971—80 гг., а 29 декабря в Варшаве — польско-советский договор о торговле и плажах на 1971—75 гг.

В марте с офиц. визитом в ПНР находился министр иностр. дел ВНР Я. Петер. 2—4 апреля польская партийно-правительственная делегация посетила ВНР по случаю 25-й годовщины освобождения Венгрии. 16—20 марта состоялся визит в ПНР партийно-правительственной делегации НРВ во главе с Т. Живковым. 27—29 апреля в ПНР находился министр иностр. дел ГДР О. Вингер. 5 июля в Эгожедьце по случаю 20-летия договора между ПНР и ГДР о границе по Одре — Нисе Луужицкой прошел митинг с участием глав правительств двух стран. Пред. Совета Министров ГДР В. Штоф находился в ПНР с неофициальным визитом 25—27 сентября. 10—13 сентября состоялся визит польской партийно-правительственной делегации в Бухарест, где был подписан договор о дружбе, сотрудничестве и взаимной помощи между ПНР и СРР. 16—20 ноября ПНР посетил гос. секретарь по иностр. делам СФРЮ М. Тепавач. Имели место обмена визитами руководящих деятелей ПНР и ЧССР.

Во время пребывания делегации сейма ПНР в КНДР (24—30 мая) была подтверждена решительная поддержка Польшей программы мирного объединения Кореи. Визит в ПНР пред. Великого Народного Хурала МНР Д. Самбу (8—12 июля) подтвердил полное совпадение взглядов сторон по всем обсуждавшимся вопросам.

Продолжали успешно развиваться польско-французские отношения. В мае Францию посетил С. Ендриховский, в сентябре — делегация Сейма. 12 ноября пред. Гос. совета ПНР присутствовал на похоронах генерала Ш. де Голля. В польско-французской декларации об итогах визита премьер-министра Франции Ж. Шабан-Дельмаса в ПНР (26—28 ноября) подтверждается стремление обеих сторон к развитию экономич. и политич. сотрудничества, закреплению практики регулярных контактов, к достижению дальнейшего прогресса в деле разрядки напряженности в Европе.

В феврале на уровне зам. министров иностр. дел начались переговоры относительно основ нормализации отношений с ФРГ. 15 октября в Варшаве был подписан договор о торговле, экономич. и научно-технич. сотрудничестве на 1970—74 гг. между ПНР и ФРГ. 3—14 ноября в Варшаве проходились переговоры министра иностр. дел ФРГ В. Шееля с С. Ендриховским. 18 ноября в Варшаве был парафирован польско-западногерманский договор об основах нормализации отношений между двумя странами. 6 декабря для подписания договора (оно состоялось 7 декабря) в Варшаву прибыл канцлер ФРГ В. Брандт и министр иностр. дел В. Шеель. Построенный на тех же принципах, что и заключенный 12 августа советско-западногерманский договор, договор между ПНР и ФРГ исходит из уважения территориальной целостности суверенитета всех государств в Европе в их внешних границах, считая это основным условием мира; обе стороны подтвердили нерушимость своих существующих границ, включая западную границу ПНР по Одре — Нисе Луужицкой, заявляя, что не имеют каких-либо территориальных притязаний, что они будут руководствоваться во взаимных отношениях целями и принципами, сформулированными в Уставе ООН, и будут предприни-

мать дальнейшие шаги к полной нормализации и всестороннему развитию своих взаимных отношений.

ПНР посетили пред. Революционного совета и премьер-министр Судана Дж. Нмэйри (июнь), президент Индии В. В. Гирй (июнь), министр иностр. дел Бельгии П. Армель (июль), премьер-министр Афганистана Н. А. Эттемади (сентябрь), министр иностр. дел Люксембурга Г. Торн (ноябрь) и др. Состоялись также официальные визиты польских гос. деятелей в Канаду (октябрь), Пакистан (октябрь — ноябрь) и др.

В заявлении, опубликованном в мае, правительство ПНР решительно осудило продолжение и расширение вооруженной интервенции США в странах Индокитая и потребовало вывода войск США и их союзников из Вьетнама, Лаоса и Камбоджи в соответствии с Женевскими соглашениями 1954 г. и 1962 г.

В феврале подписано соглашение о возобновлении дипломатических отношений с Боливией.

А. Манусевич.

Культурная жизнь. Литература. 22 июля 1970 г. по случаю праздника возрождения Польши были присуждены награды деятелям литературы и искусства. В области литературы награду I степени получил Я. Ивашевич, II степени — Ян Добрянский.

4—6 мая в Зелена-Гуре проходил XIII съезд писателей Западных и Северных земель. 21 мая в Варшаве состоялся торжественный пленум Главного управления Союза польских писателей (СПП) по случаю 50-летия СПП. 1—10 октября в Варшаве и Кракове проходил II международный съезд переводчиков польской литературы. За выдающиеся переводы были отмечены наградами Л. Осанин (СССР), Ян Пиларь (ЧССР), Т. Береза (ГДР), Анни Познер (Франция), Д. Икономов (НРВ), М. Игнатов (СССР), В. Михалик (ЧССР) и Максим Таки (СССР). Коллективную награду Польского ПЕН-клуба за антологию польской поэзии на русском языке получили советские переводчики В. Левик, Д. Самойлов и Б. Стахев.

Премии Центр. совета польских профсоюзов получили М. Новаконий (за сборник рассказов «Пристав») и Л. Вантула (за сборник рассказов «Прогулка с невестой»). Лауреатами читательского конкурса «Золотой колос» стали Е. Пурагмент, В. Жукровский и А. Фидлер. Премия еженедельника «Жиде литерацие» удостоены А. Сандаур (за «Лирику и логику»), В. Навроцкий (за «Упорство и возвращение»), А. Ровинский (за «Варшавских ангелов») и Р. Ровинский (за «Меридиан 18»). В течение 1970 г. скончались писатели В. Цылявский (18 марта), Т. Бреза (19 мая), Ю. Пшибоси (6 октября).

Л. Рогозинский. Т е а т р. В репертуаре 1970 г. видное место занимала поэтическая драма, старая и новая. Первой премьерой из этого жанра была инсценировка драмы Словацкого «Кордиан» (сперва на сцене театра «Помхеник» в Варшаве, а потом в варшавском театре «Народов» в Познани). А. Ханушкевич в режиссерском пьесе Словацкого состоялся и в нескольких других городах: театр им. Словацкого в Кракове показал пьесу «Золотой череп» (реж. Е. Голинский), театр «Всплутесны» во Вроцлаве — «Самуэля Зборовского» (реж. А. Витковский), а театр «Балтычки» в Коталине — «Серебряный сон Саломеи» (реж. Р. Кордзианский, сценическое оформление Зофия Берхович). Выдающимся событием было сценическое представление под названием «Норвид», поставленное А. Ханушкевичем на сцене театра «Народов» в Варшаве. Этот оригинальный спектакль Ханушкевич, используя свой опыт телевизионных передач, подготовил на основе стихотворений, писем и прозы Норвида, крупного поэта периода позднего романтизма. В краковском театре им. Словацкого состоялся премьеря весьма редко исполняемой драмы Норвида «Вран».

Возрастал интерес к творчеству поэтов и писателей «Молодой Польши» (периода начала 20 в.). Наряду с премьерой «Свадьбы Выспянского в Щецине» (реж. Ю. Груда, премия фестивалей театров Северной Польши в Торунь) состоялась первая премьера пьесы Т. Мициньского «Польские Фермопилы» в Гданьске (реж. М. Опонинский, сценическое оформление М. Колодziej). Текст этой пьесы в последние годы не публиковался, но в режиссерские пьесы весьма удачно обработал С. Хебановский. Молодой режиссер М. Прус поставил в Щецине «Эрота и Психею» Жулавского, а в Калише — «Освобождение» Выспянского. Другой молодой режиссер Е. Гжегоневский поставил в Лодзи пьесу «Иридион» романтического поэта З. Красицкого.

А. Ханушкевич подготовил в театре «Народов» замечательную инсценировку пьесы «Свадьба» М. Гюлькевича с главными ролями «Гамлета» сыграли также театр им. Хоньчи в Торунь (реж. Ян Малецкий, сценическое оформление Зофия Берхович), театр «Польский» в Познани (реж. Е. Зегальский). К самым замечательным шедеврам спектаклей 1970 г. принадлежат также инсценировка «Сна в летнюю ночь» (краковский театр «Старь», реж. К. Свядарский, сценическое оформление Крыстын Зальчик), театр «Польский» в Варшаве поставил «Димбелина». Театр в Ольштыне показал пьесу современника

Шекспира Марло «Эдуард II» в постановке Яна Влешинского. Неожиданно являлась форма этого спектакля, от начала до конца сыгранного на ринге.

Связующим звеном между драматургией «Молодой Польши» и современной драмой являются пьесы Виткевича, все чаще исполняемые на сценах польских и зарубежных театров. В 1970 г. важнейшей премьерой Виткевича была постановка «Матери» в варшавском театре «Вспулчесны» (реж. Э. Ансер, сценическое оформление Эвы Старовойской, в главной роли — Галина Миколайская).

Из произведений современных польских драматургов во многих театрах ставились поэтические пьесы Э. Брылы («Слово о ноябре», «Нарисованное на стекле», «По горам, до облакам», «Курле», «Кто ты таюба»). Их достоинство состоит в обращении и традициям польской романтической и неоромантической драмы, равно как и в народной песне, перерабатываемой Брылем весьма оригинальным и в высшей степени художественным образом. Широкий отклик имели также произведения Т. Ружевича. Особенным успехом пользовались его пьесы «Старая женщина выходит» (театр «Вспулчесны» во Вроцлаве, реж. Е. Яроцкий), «Прерванное действие» (театр в Люблине, реж. К. Браун), «Смешной старичок». Большой успех имели также «Хлопца» С. Гроховича в варшавском театре «Камарны», первая премьера «Патерностера» Г. Кайзара (реж. Е. Яроцкий, театр «Вспулчесны» во Вроцлаве), «Король Мясопущ» Я. Рымкевича, автора превосходных адаптаций драм Лядверона (театр им. Хоничы в Торуню).

В Польше гастролировал драматический театр им. Ш. Руствали в Тбилиси. В 1970 г. скончался замечательный польский актер Я. Воцречивч. Р. Шидлаевский.

Музыка. В сентябре 1970 г. состоялся XIV международный фестиваль современной музыки «Варшавская осень», а в ноябре — VIII международный конкурс им. Шопена (см. Н е к о т о р ы е с о б ы т и я м е ж д у н а р о д н о й к у л ь т у р ы н а ш е м у г о р о д е). О значении, занимаемом польской музыкой в мировой культуре, свидетельствуют следующие факты: первые польские музыкальные произведения (среди них: «Завтрення» К. Пендерского — исполнена в кафедральном соборе Альтенбергер под Кёльном; концерт для виолончели и оркестра Лютославского — в Лондоне; «Enfante» А. Блоха — в Вонне; симфония для ударных инструментов Ф. Бойляна — в Трири, премия, Канонический К. Мейерера на международном симфоническом конкурсе в Монако (за фантастическую оперу «Cyberlady») и на композиторской неделе ЮНЕСКО в Париже (за II струнный квартет), диплом, которого был удостоен композитор Т. Натансон в Монако за балет-пантомиму «Quo vadis»).

Прошли фестивали, посвященные современной музыке (Вроцлав, Познань), песенному искусству (Сопот, Ополе, Зелена-Гура — в этом городе состоялся фестиваль советской песни), фестивали русской и советской музыки в Катовице и Лендеце, Здруй и др. Торжества, посвященные юбилею Бетховена, закончились международной бетховенской сессией в Варшаве (18—20 декабря). В театрах состоялись премьеры оперы «Магнус» польского композитора Ю. Свайра (в Вяткове), комических опер «Служаница-госпожа» Перлозис и «Мяника» Орфа (в Познани), «Орфей и Эвридика» Глюка (в Кракове), «Лодзинг» Вагнера (в Лодзи).

Молодой пианист А. Дуткевич получил 2-ю премию на международном конкурсе современной музыки в Роттердаме, а певица В. Бетлей — 2-ю премию на международном певческом конкурсе в Тулузе. Почетные дипломы получили также ряд музыкальных коллективов. Польская национальная филармония совершила самое большое за время ее существования зарубежное концертное турне — начиная от ОАР и других стран Ближнего Востока и кончая Австралией и Японией. И. Понятовская.

К и н о. В кинопродюкции 1970 г. значительный успех имели фильмы, созданные на темы, относящиеся к новейшей истории Польши. Немало кинематографистов пыталось (иногда со значительным успехом) показать в этических картинах генезис польской социалистической государственности. Так, режиссер Я. Рымбовского «Польский альбом» (по сценарию Ф. Орлена) посвящен возвращению поляков на Западные земли. С этой картиной переключается драматический фильм Эвы и Чеслава Петеельских «Красная рябина», отображающий период борьбы за Западные земли в 1945 г. Строгий и даже грубый реализм придает фильму захватывающую силу и правдоподобие. «Олимпийский фильм» Л. Лоренгольца воспроизводит действительно важные из деятельности Движения Сопротивления в Татрах

(среди его участников были известные польские лежники). В последние годы режиссер Э. Курзевский (выдающийся писатель, прошедшего через гитлеровские лагеря смерти и давшего в польской литературе едва ли не самое глубокое их отражение). Вацпа в очередной раз показал себя как художник-новатор. «Пейзаж после битвы», главную роль в котором исполняет актер Д. Ольбрыхский, вызвал споры и дискуссии, но он потряс зрителя гуманистическим красочством и эмоциональной силой.

Гос. премия I степени был удостоен фильм И. Куды «Соль черной земли». Тема его связана с событиями второго польского восстания 1920 г.

К исторической и одновременно психологической тематике обратились С. Ружевич (в фильме «Романтичные») и Я. Маевский (в фильме «Лонис»).

В области современной тематики наиболее достижения имели молодые авторы, идущие по стопам создателя «Струтуры кристалла» Н. Занусси. Стиль их творчества, характеризующийся взглядом на действительность с дистанции собственных достижений (достигший поколения, выросшего уже в Народной Польше) и одновременно тенденцией к поэтизации, польская критика определила как «личное направление». Из фильмов режиссеров этой группы больше всего откликом вызвало произведение Кшиштофа Занусси «Скандинавия», удостоившемся успеха на фестивале в Карпове-Вари. Однако в «личном направлении» следовало бы выделить не только лирические и поэтические, но также и публицистические кинокартины («Знаки на дороге» А. Петровского, «Правда в глаза» Б. Порембы, «Малый» Ю. Дзедзьяна). В фильме «Новый» Е. Зярипка получила сатирическое освещение тематика, обычно рассматриваемая другими средствами массовой информации, — употребление наркотиков, а также выразительной перспективы. К «личному направлению» надо также причислить «Рейс» М. Пивовского, интересней эксперимент, подтвердивший, однако, критику за незавершенность композиции и за недостаточную четкость основной режиссерской идеи.

Среди кинокартин, снятых по заказу телевидения, следует выделить психологический фильм А. Вайды «Брезеня» (адаптация новеллы Я. Ивашевича).

Создан совместный советско-польский фильм «Глазами друга» (реж. Л. Махач и Л. Перский). Р. Кончик.

Изобразительные искусства. Весной 1970 г. во Вроцлаве состоялся всепольский симпозиум работников и теоретиков искусства под названием «Вроцлав 1970». Результатом его деятельности явились несколько десятков коллективных и индивидуальных проектов оформления многих площадей и улиц города. Летом в Кракове открылось III Международное биеннале графики, а в Варшаве — III Международное биеннале плаката. На биеннале графики работам художников, поглощенных прежде всего проблемами формального порядка, были противопоставлены работы мастеров, включившихся в этот или иной виде в борьбу против насилия, колониализма, расизма, милитаризма. На биеннале плаката обращало на себя внимание большое количество удачных общественных и политических плакатов. Осенью состоялся III Варшавский фестиваль изобразительного искусства.

Обращал на себя внимание тот факт, что самое молодое и наиболее динамичное поколение художников склоняется в сторону фигуративного искусства в его экспрессивном варианте. В скульптуре наряду с поисками «новой изобразительности» по-прежнему популярны были пространственные эксперименты, часто аналогичные исканиям в архитектуре.

Варшавский Национальный музей организовал большую выставку «25 лет живописи в ПНР». Выделились два главных направления польского изобразительного искусства: реалистическое и близкое к реализму, включающее все разновидности фигуративного искусства) и абстрактная или близкая к абстракции живопись. Привлекала внимание состоявшаяся в Варшаве ретроспективная выставка рисунков и гравюр на меди Я. Гая. Продолжал углубляться процесс децентрализации художественной жизни страны; выросло значение таких центров, как Вроцлав, Познань, Лодзь.

Умер известный карикатурист-нарикурист Е. Заруба. А. Осенка.

ПОРТУГАЛИЯ

(Португальская Республика)

Общие сведения. Португалия — государство на Ю.-З. Европы, на Пиренейском п-ове; включает Азорские о-ва и о-в Мадейра в Атлантическом океане. Площадь — 92 тыс. км², в т. ч. 3,4 тыс. км² приходится на о-ва. Население — св. 9,5 млн. чел. (начало 1970 г.). Св. 99% населения — португальцы. Гос. религия — католическая. Ок. 1 млн. (по офиц. дан-

ым) португальцев, покинувших страну в поисках работы, живет за границей. Столица — Лисабон (1 млн. жит.).

Португалия сохраняет обширные колониальные владения (официально они называются «заморские провинции») общей площадью 2086 тыс. км² с населением ок. 14 млн. чел. [в Африке: Ангола, Мозамбик,

Гвинея (Бисау), или, как называют ее португальские власти, «Гвинея Португальская», о-ва Зеленого Мыса, Сан-Томе и Принсипи; в Азии: Аомынь на юж. побережье Китая и часть о-ва Тимор).

Государственный строй. Согласно конституции, Португалия является «унитарной и корпоративной республикой». Главой государства считается президент, избираемый коллегией выборщиков на 7 лет. Законодательная власть принадлежит Национальному собранию, которое состоит из 130 депутатов, избираемых населением на 4 года; последние выборы состоялись в 1969 г. Советательный орган — Корпоративная палата, состоящая из делегатов корпоративных организаций (они представляют органы управления, а также «административные, моральные, культурные и экономические интересы»). Глава правительства (Совета Министров), согласно конституции, назначается президентом. Президент — А. Томаш. Пред. Совета Министров — М. Казтану. Министр иностр. дел — Р. Патришку (с января 1970 г.).

Политические партии и профессиональные союзы. Единственная разрешенная партия — «Национальная народное действие» (правящая партия фашистского типа, до февраля 1970 г. называлась «Национальный союз», осн. в 1930 г.). Пред. — М. Казтану (с февраля 1970 г.; фактически является лидером партии с конца 1968 г.). Португальская коммунистическая партия (ПКП), осн. в 1921 г. и запрещенная в 1926 г., действует в глубоком подполье. Ген. секретарь ЦК ПКП — А. Куньял. Другие оппозиционные партии и группы («Демократическое и социальное действие», «Социалистическое действие», «Левый социализм», антифашистские католические организации и др.) действуют также нелегально или полулегально. С 1962 г. различные оппозиционные силы (коммунисты, социалисты, либералы, католики) объединены в Патристический фронт национального освобождения (ПФНО).

Создание профсоюзных организаций, а также проведение забастовок официально запрещено. Право на существование имеют только находящиеся под контролем правительства «Национальные синдикаты» (объединяющие промышленных рабочих), а также «Очаги» (объединяющие рыбаков и с.-х. рабочих).

Экономика. В 1970 г. ВНП вырос примерно на 5% (в 1969 г. — на 5,3%). Иностранные капиталовложения за 1970 г. оценивались в 1,6 млрд. эскудо. В с.-х-ве заняты 31% самодостаточного населения, в пром-сти — 28% (1969 г.). 6-летняя программа развития экономики (1968—73 гг.) предусматривает значительный рост иностранных капиталовложений.

Сельское хозяйство. В 1970 г. продукция растениеводства несколько превысила уровень неблагоприятного 1969 г. Механизация с.-х-ва осуществлялась медленно.

Сбор важнейших с.-х. культур (тыс. т)

Культуры	1968 г.	1969 г.	1970 г.*
Пшеница	797,0	412,9	629,0
Рожь	197,0	174,8	205,7
Кукуруза	524,0	510,0	490,9
Овес	144,0	114,1	130,7
Ячмень	95,0	87,5	98,6
Рис	153,0	159,7	168,2
Картофель	1041,0	1002,0	1117,0

* Предварительные данные.

В 1970 г. получено 9,1 млн. га (в 1969 г. — 8,3 млн. га) виноградного вина, 821,3 тыс. га (710,5 тыс. га) оливкового масла.

Промышленность. Пром. производство увеличилось в 1970 г. примерно на 4%.

Производство некоторых видов промышленной продукции (тыс. т)

Виды продукции	1968 г.	1969 г.	1970 г.*
Каменный уголь	396,9	349,2	329,1
Брикетный уголь	30,8	29,2	21,9
Пириты	553,3	559,2	510,3
Железная руда	204,3	161,8	191,3
Вольфрамовый концентрат	2,2	2,2	2,9
Электроэнергия (млрд. кет.-ч.)	6,2	6,9	7,4
Чугун	288,0	340,9	350,1
Сталь	302,8	386,6	402,5
Слово	0,9	0,6	0,7
Медь	3,9	3,9	4,1
Цемент	1861,3	2036,6	2341,7
Серная кислота (100%)	439,8	442,9	450,3
Хлопчатобумажная пряжа	73,9	85,3	82,5
Сардины консервированные	35,4	32,5	30,9
Сахар	189,1	204,2	209,8
Химические удобрения	1241,6	1230,5	1216,8
Автомашин (тыс. шт.)	79,5	82,3	68,5

* Предварительные данные.

Транспорт. Ж.-д. сеть — ок. 3,7 тыс. км. Тоннаж морского торгового флота — ок. 800 тыс. бр. рег. т (1969 г.).

Внешняя торговля. Внешнеторговый оборот в 1970 г. (млрд. эскудо): импорт — 39,9, экспорт — 26,5 (в 1969 г. соответственно 35,4 и 23,7). 20,9% экспорта и 23,5% импорта пришлось на страны ЕАСТ, 25,1% экспорта и 35,7% импорта — на страны ЕЭС. «Заморские провинции» поглотили 16,0% экспорта и дали 26,7% импорта.

Финансы. Денежная единица — эскудо. 1 эскудо приравнивалось к 3,5 цента США (1969 г.). При хроническом внешнеторговом дефиците Португалии удается сохранять активное сальдо платежного баланса благодаря доходам, получаемым от колоний, от индустрии туризма (в 1970 г. число туристов превысило 3 млн.), а также притоку валюты в виде денежных переводов от эмигрантов, работающих за рубежом. Военные расходы (гл. обр. на войну в колониях) составляют 43—44% всех бюджетных расходов.

Важнейшие события. Обеспокоенное массовой эмиграцией, правительство М. Казтану предприняло попытки побудить эмигрантов вернуться на родину; в канун 1970 г. объявлено, что нелегальный выезд из страны не будет, как прежде, караться длительным тюремным заключением, которое решено заменить денежным штрафом. В январе 1970 г. осуществлена реорганизация правительства: многие старые деятели салазаровского режима заменены более молодыми министрами-«технократами». Стремясь поднять престиж правящей партии, ее руководство изменило 21 февраля партийное название и приняло новый партийный устав. 5 мая Совет Министров одобрил проект закона о частичной амнистии лиц, осужденных за уголовные и политические преступления.

Наряду с этим власти подавляли всякую «незаволаженную» оппозиционную деятельность. В конце февраля они закрыли штаб-квартиру партии «Демократическое и социальное действие»; против ее лидера М. Соариша было начато судебное преследование. Полиция неоднократно подавляла волнения студентов. Особенно жестоко власти обрушивались на тех, кто критиковал правительство за продолжение войны в колониях. Португалия испытывала постоянную нужду в новых воинских формированиях. Национальное собрание одобрило 5 февраля новый закон, увеличивающий срок военной службы с 2 до 3 лет («в случае необходимости» этот срок может быть продлен до 4 и более лет). Несмотря на официальное запресе-

ние стачек, весной и летом бастовали железнодорожники, судостроители и трудящиеся других профессий.

27 июля скончался бывший португальский диктатор А. Салазар, тяжело болевший с сентября 1968 г.

В декабре группа оппозиционно настроенных депутатов Национального собрания потребовала включить в конституцию положения, гарантирующие свободу слова, печати, информации, отмену предварительной цензуры, свободу личности, ограничение арестов, отмену смертной казни, избрание президента путем прямого голосования.

Внешняя политика. 22 ноября 1970 г. группа европейских и африканских наемников, прибывших на судах с находящейся под португальским контролем территории Гвинеи (Бисау), совершила нападение на столицу Гвинейской Республики Конакри. Представители Португалии пытались отрицать причастность их страны к этому преступному акту, однако факты, выявленные спец. комиссией ООН, доказали ложность подобных утверждений. Многие страны, в т. ч. СССР, резко осудили действия португальских интервентов.

Пытаясь подавить национально-освободительное движение в своих африканских колониях, Португалия укрепляла сотрудничество с ЮАР, а также режимом

Смита в Родезии. В июне Лисабон посетил премьер-министр ЮАР Дж. Форстер. 7 октября между Португалией и ЮАР было подписано соглашение, которое предусматривает расширение сотрудничества в области ядерной энергии.

В ходе визитов гос. секретаря США У. Роджерса в Лисабон (май) и Р. Патрیشу в Вашингтон (ноябрь) обсуждался, среди других, вопрос об американских военных базах на Азорских о-вах. Португалия в принципе не возражала против продления соглашения в этих базах, но требовала увеличить оказываемую ей США военную и экономическую помощь.

22 мая, во время пребывания М. Кастану в Испании, между двумя странами был возобновлен Иберийский пакт 1939 г., а также подписаны соглашения об экономическом, торговом, научном, техническом и культурном сотрудничестве. Лисабон посетил в декабре министр иностр. дел Испании Г. Лопес Браво.

В июне португальское правительство направило «Общему рынку» меморандум, в котором заявило о своем желании начать переговоры или об ассоциации Португалии с ЕЭС, или о заключении с ним торгового соглашения. В Лисабон приезжали министры иностр. дел Люксембурга (март) и Франции (июнь).

В. Курпенко.

ПУЭРТО-РИКО

Пуэрто-Рико — владение США, расположенное на о-ве Пуэрто-Рико в Вест-Индии. Площадь (включая о-ва Вьекес, Кулебра, Мона) — 8,9 тыс. км². Население — 2754 тыс. чел. (на 1 июля 1969 г., оценка). Адм. центр — Сан-Хуан (804,7 тыс. чел. в 1969 г., с пригородами). Гос. языки — испанский и английский.

Пуэрто-Рико имеет статус «свободно присоединившегося к США государства». Исполнительная власть осуществляется губернатором (в ноябре 1968 г. избран Л. Ферре), возглавляющим Консультативный совет из 9 назначаемых им министров. Верховная законодательная власть принадлежит Конгрессу США; высшая судебная инстанция — Верховный суд США. Пуэрто-Рико представлено в Конгрессе США резидентом — комиссаром (без права голоса). Законодательная власть в рамках автономии принадлежит двухпалатной Законодательной ассамблее в составе сената (27 чл.) и палаты представителей (51 деп.), избираемых на 4 года.

Новая прогрессивная партия (НПП). Правящая. Созд. в 1968 г. в результате раскола ГРП. Ставит своей целью постепенное превращение Пуэрто-Рико в штат США. 12 мест в сенате и 26 в палате представителей. Лидер — Л. Ферре. Народно-демократическая партия (НДП). Осн. в 1938 г. Выражает интересы крупной буржуазии, тесно связанной с монополистическими кругами США. Выступает за сохранение существующего статуса страны. 15 мест в сенате и 25 в палате представителей. Лидер — Л. Муньос Марин. Народная партия. Группировка, отколовшаяся в 1968 г. от НДП. Лидер — Р. Санчес Вильяла. Государственно-республиканская партия (ГРП). Осн. в 1898 г. Выступает за включение Пуэрто-Рико в состав США в качестве штата. Пред. — Н. Ногерас. Партия независимости Пуэрто-Рико (ПНП). Выражает интересы мелкой буржуазии и стремится к достижению независимости парламентскими методами. Лидер — Х. Консепсьон де Грасаня. Движение за независимость Пуэрто-Рико. Левое крыло, отделившееся в 1959 г. от ПНП. Ген. секретарь — Х. М. Брас. Коммунистичес-

кая партия Пуэрто-Рико. Осн. в 1934 г. Ген. секретарь — Ф. Охеда.

Федерация трудящихся Пуэрто-Рико. Созд. в 1957 г. 200 тыс. членов. Входит в ОРИТ. Пред. — И. Маркано. Свободная федерация трудящихся Пуэрто-Рико. Созд. в 1899 г. 105 тыс. членов. Пред. — Н. Ривера.

Основа экономики — плантационное с. х-во. 80% обрабатываемой земельной площади принадлежит компаниям США. Обрабатывающая пром-сть, гл. обр. сахарная (в 1969/70 г. производство сахара-сырца — 435 тыс. т), и добывающая пром-сть (добыча марганца, меди и золота) — в руках капитала США. Американские компании контролируют 75% импорта и 95% экспорта. Капиталовложения США в 1970 г. достигли ок. 1,6 млрд. долл. Запроектировано стро-во компаниями США комбината по переработке меди (общая стоимость — 200 млн. долл., мощность — 48 тыс. т меди в год) и сталелитейного з-да (общая стоимость — 100 млн. долл., мощность — 400 тыс. т стали в год, а в последующем — 1,2 млн. т). Ежегодные чистые прибыли монополий — св. 300 млн. долл. В 1970 г., по официальным данным, насчитывалось 88 тыс. безработных. Ущерб от наводнений (наиболее сильных с 1929 г.) составил 31 млн. долл. Пронзвведено 6,2 млрд. кВт-ч электроэнергии (1968 г.), 1527 тыс. т цемента. В 1968/69 г. сбор (тыс. т) табака — 14,5, кофе — 11,8, бананов — 118. Поголовье (тыс.) кр. рог. скота — 507, лошадей — 19, свиней — 194. В 1969 г. доходы от туризма составили ок. 200 млн. долл. Денежная единица — доллар США.

В июне 1970 г. в Сан-Хуане состоялась бурные манифестации против размещения и расширения военных баз США на территории Пуэрто-Рико. В октябре в г. Ларес состоялась 60-тысячная демонстрация, участники которой требовали вывода американских войск из Вьетнама и предоставления независимости Пуэрто-Рико. Во время демонстрации 1500 молодых людей сожгли свои призывные карточки. Св. 4 тыс. человек подписало декларацию об отказе служить в армии США. Генеральный секретарь Движения за независимость Пуэрто-Рико Х. М. Брас высказался



ТАБЛИЦА IX. 1. Встреча А. Н. Косыгина с премьер-министром Швеции У. Пальме, находящимся с визитом в СССР. Москва, 17 июня 1970 г. 2. Председатель Союзного исполнительного веча СФРЮ М. Рибичич осматривает Красную площадь во время своего визита в СССР. Москва, 25 июня 1970 г. 3. Визит президента Индии В. В. Гири в СССР. У могилы Неизвестного солдата в Киеве. 29 сентября 1970 г. 4. Н. В. Подгорный торжественно открывает газопровод Иран — СССР. Справа — шах Ирана Мохаммед Реза Пехлеви, в центре — премьер-министр Ирана А. А. Ховейда. Астава Иранская, 28 октября 1970 г. 5. Визит президента Франции Ж. Помпиду в СССР. Л. И. Брежнев, Н. В. Подгорный, Ж. Помпиду в Большом Кремлевском дворце. Москва, 6 октября 1970 г. 6. Похороны генерала Ш. де Голля. Коломбе-ле-дез-Эглиз, 12 ноября 1970 г. 7. Император Эфиопии Хайле Селассие I во время своего визита в СССР знакомится с архитектурными достопримечательностями Москвы. 29 мая 1970 г.



Т А Б Л И Ц А X. 1. Гвинея (Бисау). Боец освободительной регулярной армии, ведущей вооруженную борьбу с португальскими колонизаторами, в засаде. Апрель 1970 г. 2. ОАР. Начальная школа в Бахр эль-Бакре после налета израильской авиации 8 апреля 1970 г. 3. Вторжение американских войск на территорию нейтральной Камбоджи. 1 мая 1970 г. 4. Жители Канберры протестуют против визита вице-президента США С. Агню в Австралию. 18 января 1970 г. 5. Япония. Жители острова Окинава требуют ликвидации американских военных баз в Японии. 6. Йасо. Артиллеристы Народной армии освобождения обстреливают укрепления противника в районе Сиенкуанга. Сентябрь 1970 г. 7. Канада. Манифестация против войны во Вьетнаме. Оттава, апрель 1970 г. 8. Испания. Антифранкистский митинг в Сан-Себастьяне. Декабрь 1970 г. 9. Юж. Вьетнам. Демонстрация студентов в Сайгоне против марionеточного режима Тхieu. Июнь 1970 г. 10. Индонезия. Полиция разгоняет студенческую демонстрацию в Джакарте 24 января 1970 г.

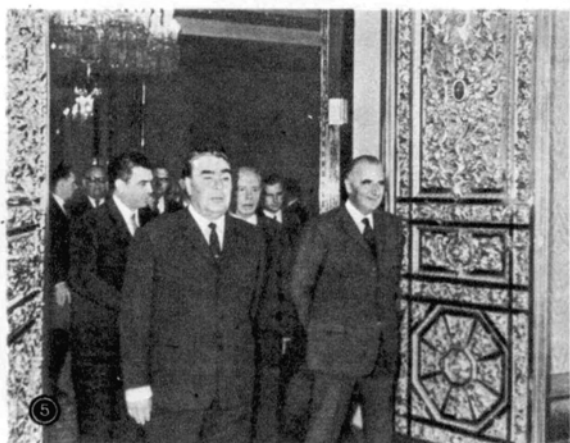
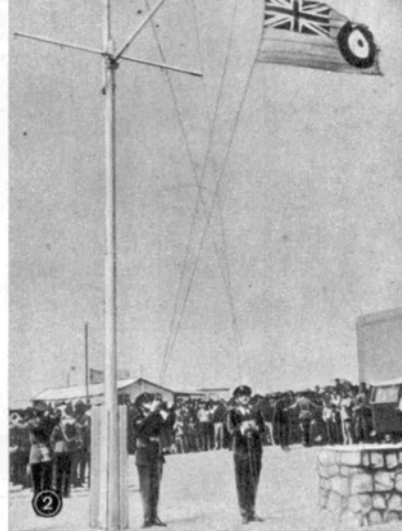

Т А Б Л И Ц А Х I. 1. Наводнение в Румынии. Май 1970 г. 2. Ливия. Спуск британского флага на бывшей английской военно-воздушной базе близ г. Тобрук. 31 марта 1970 г. 3. Президент Чили Сальвадор Альенде, избранный как кандидат от блока «Народное единство», выступает перед трудящимися г. Консепсьон. Октябрь 1970 г. 4. Япония. Всемирная выставка «Экспо-70» в г. Осака. В центре — советский павильон. 5. Индия. Премьер-министр г-жа И. Ганди с группой участников 7-й конференции писателей стран Азии и Африки. В центре — узбекская поэтесса Зульфия. Дели, ноябрь 1970 г. 6. Сборная команда Бразилии по футболу после победы в финальном матче чемпионата мира в Мехико 21 июня 1970 г.; кубок Жюлья Риме, в третий раз завоеванный бразильцами.

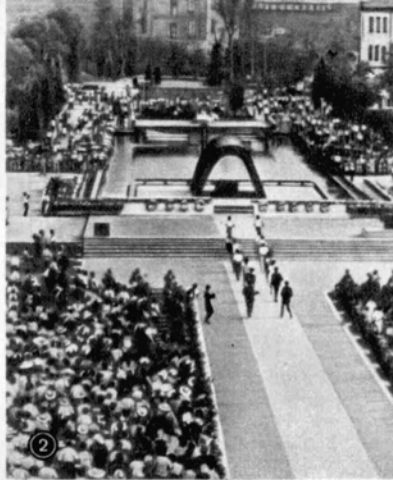
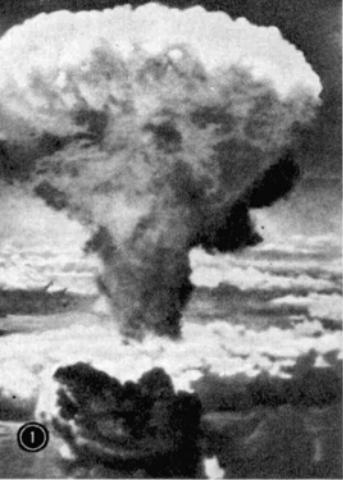

Т А Б Л И Ц А XII. 1—2. Япония. Взрыв атомной бомбы над Хиросимой 6 августа 1945 г.; панихида в память жертв атомной бомбардировки в Парке Мира Хиросимы 6 августа 1970 г. 3. США. Анджела Дэвис — американская коммунистка и активный борец за гражданские права негров, арестованная по ложному обвинению 13 октября 1970 г., на одной из демонстраций до ареста. Октябрь 1970 г. 4. Япония. Демонстрация иностранных делегатов 16-й международной конференции за запрещение атомного и водородного оружия и японцев — участников национального марша за мир — на улицах Токио. 18 августа 1970 г. 5. Кения. Открыта авиалиния Москва — Найроби. Советский лайнер «ИЛ-18» в найробийском аэропорте Эмбакази. Май 1970 г. 6. Италия. Демонстрация в поддержку закона о праве на расторжение брака. Законопроект принят парламентом 1 декабря 1970 г. 7. Один из районов катастрофического наводнения в Восточном Пакистане. Август 1970 г. 8. Перу. Руины одного из городов страны, пострадавшей от землетрясения 31 мая 1970 г.

за создание единого фронта борьбы за независимость, вывоз американского ядерного оружия, ликвидацию военно-морской базы США на прилегающем к Пуэрто-Рико о. Кулебра, против продажи медных рудников

Иларес, Утуадо и Адхутас амер. монополиям. В 1970 г. общий ущерб, нанесенный амер. компаниям и предприятиям борцами за независимость Пуэрто-Рико, достиг 25 млн. долл. *М. Мартынов.*

РЕЮНЬОН

Реюньон — «заморский департамент» Франции. О-в в Индийском океане (к востоку от Мадагаскара). Площадь — 2,5 тыс. км². Население — 430 тыс. чел. (1969 г.), гл. обр. мулаты и негры. Адм. центр и гл. порт — Сен-Дени (86 тыс. жит., в новой городской черте). Глава исполнит. власти — префект, назначаемый французским правительством. Имеется выборный Ген. совет (из 36 членов), права которого весьма ограничены. Во французском парламенте Реюньон представлен 3 депутатами Нац. собрания и 2 сенаторами. Реюньонская коммунистическая партия (РКП) оформилась как самостоятельная партия в 1959 г. Ген. секретарь ЦК РКП — П. Вержес. РКП наряду с др. прогрессивными

организациями выступает за автономию Реюньона. Основа экономики — производство сахара (225—260 тыс. т в год). В с. х-ве к сахарной пром-сти господствуют несколько компаний, полностью контролируемых французским капиталом. Почти весь импорт и основная часть экспорта приходится на Францию. Типична сезонная безработица (7—8 месяцев в году).

На кантональных выборах (март 1970 г.) в Ген. совет были избраны 2 представителя РКП. В августе — сентябре на о-ве находился министр обороны Франции М. Дебре. Он признал, что степень занятости и уровень жизни населения не соответствуют возможностям, которыми располагает Реюньон. *Б. Чаров.*

РУАНДА

(Руандийская Республика)

Общие сведения. Руанда — государство в Центр. Африке. Площадь — 26,4 тыс. км². Население — 3,4 млн. чел. (1968 г.). Народность — баньярунда (этнические группы бахуту — 90% населения и батутси — 9%, а также пигмен-бата — 1%). Оффц. языки — французский и киньярунда. Столица — Кигали (26 тыс. жит.).

Государственный строй. Глава государства и правительства — президент, избираемый на 4 года (Г. Кайбанда, переизбран в 1969 г.). Высший законодательный орган — Национальное собрание (47 депутатов). Мин. международногo сотрудничества — С. Нзанзиана.

Политические партии. Правящая Партия республиканского демократического движения (Ипармеху). Созд. в 1959 г. Ген. секретарь — Л. Мпакание.

Экономика. Св. 50% стоимости экспорта — продукция с. х-ва (гл. обр. кофе). В 1969 г. сбор (тыс. т; в скобках — 1968 г.): бобы — 146 (73), картофель — 129 (79), мапнок — 282 (233), батат — 324 (368), бананы — 1638 (1616), кофе — 12,5 (12), чай — 0,9 (0,7). В 1968 г. в пейзазиаты (крестьянские объединения, создаваемые с целью интенсификации производства основных экспортных культур, гл. обр. кофе) входило 29 тыс. семей. Поголовье крупного рогатого скота (1967 г.) — свыше 682 тыс. Доля промышленной продукции в ВНП — 5%; 130 небольших предприятий главным образом перерабатывают с.-х. продукцию. 40% экспорта — оловянная руда (касситерит), добыча — св. 2 тыс. т в год. Добыча вольфрамовой руды и берилла — 100—200 т в год (вольфрамовой концентрат экспортируется, гл. обр. в США), производство тантало-ниобиевого концентрата — 30—75 т в год. Имеются золото, медь, метан под оз. Киву (50—60 млрд. м³). Производство

электроэнергии в 1970 г. — 34,4 млн. кВт-ч (в 1968 г. — 21,4). В 1969 г. (млн. долл.; в скобках — в 1968 г.) экспорт — 15,0 (16,1), импорт — 23,0 (19,4). Главные контрагенты — Бельгия, ФРГ, Франция; из африканских стран (в импорте) — Уганда и Бурунди. Основные проекты экономического развития финансируются за счет иностранной помощи: с помощью США ведутся дорожные работы, строится водопровод в Кигали, оснащается и содержится жандармерия; Франция оказывает техническую помощь в здравоохранении, просвещении, гражданской авиации, с. х-ве, в монтаже чаеобработывающего з-да «Пфунда»; Швейцария оказывает помощь кооперативу «Трафигоро», импортирующему продовольствие и экспортирующему кофе, ЕЭС — строительству педагогического ин-та, МАР — строительству дорог Кигали — г. Гатука (72 км); Программа развития ООН финансирует проектирование з-да по переработке цветов пигреума.

Денежная единица — руандийский франк. 1 долл. = 50 руандийским фр.

Важнейшие события и внешняя политика. В 1970 г. вошли в строй клиника, педагогическое училище и гостиница в Кигали и аэровокзал в г. Кисеньи.

Мин. почт, транспорта и связи Руанды посетил Малагасийскую Республику (апрель), руандийская миссия — ДРК (май). В Руанде побывал пред. подкомиссии палаты представителей США по делам Африки (апрель). Подписаны торговое соглашение с Италией (май), региональный договор о сотрудничестве в области энергетике — с Бурунди и ДРК (июль), соглашение об экономическом сотрудничестве — со Швейцарией (август).

В марте делегация во главе с пред. Национального собрания Т. Багарагаза посетила СССР.

В. Карпушина.

РУМЫНИЯ

(Социалистическая Республика Румыния, СРР)

Общие сведения. Румыния — государство на Ю.-В. Европы. Площадь — 237,5 тыс. км². Население — 20,4 млн. чел. (оценка на 1 января 1971 г.). Столица — Бухарест (на 1 июня 1969 г. 1458 тыс. жит., а с пригородами — 1555 тыс. жит.).

Государственный строй. СРР — социалистическое государство. Высший орган гос. власти и законодательный орган — Великое Национальное собрание (ВНС, 465 депутатов), избираемое на 4 года. В период между сессиями ВНС его функции выполняет Государственный

совет, который избирается ВНС и несет перед ним ответственность. Пред. Гос. совета — Н. Чаушеску. Высший орган гос. управления — Совет Министров. Пред. Совета Министров — Й. Г. Маурер, Министр иностранных дел — К. Мэнеску.

Румынская коммунистическая партия (РКП). Основана в 1921 г. В 1948 г. путем ее объединения на базе марксизма-ленинизма с С.-д. партией была создана Румынская рабочая партия (РРП). В 1965 г. РРП переименована в РКП. 2090 тыс. членов (31 декабря 1970 г.). Ген. секретарь РКП — Н. Чаушеску.

Профессиональные союзы и другие общественные организации. Всеобщее объединение профсоюзов в Румынии. Св. 4,1 млн. членов. Пред. Центр. совета (входит в правительство на правах министра) — В. Трофиан (до февраля 1971 г. — Ф. Дэнэлаке). Союз коммунистической молодежи и (СКМ). Св. 2,3 млн. членов. Первый секретарь ЦК СКМ (входит в правительство на правах министра) — Д. Марциан (до февраля 1971 г. — И. Илмеску). Национальный союз сельскохозяйственных производителей и кооперативов. Пред. совета (входит в правительство на правах министра) — Г. Петреску (до февраля 1971 г. — В. Трофиан). Румынское общество дружественных связей с СССР (АРЛУС). Пред. Ген. совета — М. Рошиану.

Фронт социалистического единства (ФСЕ) — организация, объединяющая все политические и общественные силы румынской социалистической нации во главе с РКП. Пред. Нац. совета ФСЕ — Н. Чаушеску.

Экономика. В 1970 г. нац. доход увеличился на 7%. Объем централизованных гос. капитальных вложений составил 68 млрд. лей (на 9,3% выше уровня 1969 г.). Подведены итоги выполнения пятилетнего плана (1966—1970 гг.); нац. доход за эти годы вырос на 45%, валовая пром. продукция — на 75% (по группе А — на 82%, по группе Б — на 60%), валовая с.-х. продукция в 1966—70 гг. увеличилась по сравнению с предыдущей пятилеткой на 24%.

Промышленность. Валовая пром. продукция составила в 1970 г. 296,7 млрд. лей. По сравнению с 1969 г. пром. продукция возросла на 12%, или 31,7 млрд. лей. Производительность труда в пром-сти увеличилась на 8,8%. План выпуска пром. продукции не выполнено лишь министерство пищевой пром-сти; это было связано гл. обр. с перебоями в снабжении предприятий с.-х. сырьем.

В 1970 г. вступило в строй 390 новых промышленных объектов. Наиболее значительные из них — слэб-бэнг на металлургическом комбинате в Галаце, новые мощности (420 тыс. *квт*) на ТЭС Минтия-Дева, новые установки на заводе синтетического волокна в Яссах, новые мощности по производству азотных удобрений на химкомбинате в Крайове, лесопильная и мебельная фабрики в Кымпени, трикотажная фабрика в Меркуря-Чуке, фабрика плодовоощных консервов в Турну-Магуреле.

Сельское хозяйство. Объем инвестиций в с. х-во в 1970 г. на 16,9% превысил уровень 1969 г.; капиталовложения из централизованных гос. фондов составили 8,7 млрд. лей — на 8% больше, чем предусматривалось планом. Значительная часть этих средств была использована для создания животноводческих комплексов. Валовая с.-х. продукция в 1970 г. составила 68,7 млрд. лей — на 3,7 млрд. лей меньше, чем в 1969 г.; главной причиной этого явилось катастрофическое наводнение, случившееся весной. Сборы (млн. *т*) кукурузы (6,4), пшеницы и ржи (3,4), сах. свеклы (3,1), картофеля (1,7), овощей (2,0), фруктов и винограда (2,0) были ниже уровня 1969 г., а сбор

Производство некоторых видов промышленной продукции

Виды продукции	Единицы измерения	1968 г.	1969 г.	1970 г.
Электроэнергия	млрд. <i>квт·ч</i>	27,8	31,5	35,1
Уголь (каменный и бурый, включая лигнит)	млн. <i>т</i>	17,0	19,2	22,8
Нефть	»	13,3	13,3	13,4
Природный газ (всех видов) в т. ч. метан	млрд. <i>м³</i>	22,0	24,1	25,0
Чугун	млн. <i>т</i>	17,2	19,1	20,0
Сталь	»	3,0	3,5	4,2
Прокат	»	4,8	5,5	6,5
Алюминий и сплавы	тыс. <i>т</i>	3,4	3,8	4,5
Автомобили грузозовые	тыс. <i>шт.</i>	76,3	89,7	101,3
Трактора	»	25,4	30,5	35,0
Серная кислота (100%)	тыс. <i>т</i>	21,2	24,9	29,3
Соплопродукты	»	77,3	83,8	99,4
Искусственные удобрения (100% активного вещества)	»	75,4	91,6	92,1
Волокно и пряжа химические	»	602	720	895
Каучук синтетический	»	53,5	56,4	76,6
Пластмассы и смолы	»	54,0	55,2	61,2
Цемент	млн. <i>т</i>	129,7	137,2	206,2
Ткани (всех видов)	млн. <i>м²</i>	7,0	7,5	8,1
Обувь (всех видов)	млн. <i>пар</i>	54,4	56,2	60,8
Сахар	тыс. <i>т</i>	61,5	62,9	65,8
Растительное масло	»	38,4	42,8	37,7
Консервы (фруктовые и овощные)	»	268	291	274
		249	300	...

подсолнечника (0,77) выше. Количество скота и птицы на 4 января 1971 г. (тыс. гол.): *кр. рог. скот* — 5215, в т. ч. коровы — 2624; *свиньи* — 6358, *овцы* — 13 813, *птица* — 54168. Кроме овец, поголовье всех видов скота за 1970 г. возросло. В 1970 г. получено 1309 тыс. *т* мяса (в живом весе), 39 млн. *екл* молока, св. 29 тыс. *т* шерсти и 3515 млн. штук яиц (яиц и молока — больше, а мяса и шерсти — меньше, чем в 1969 г.).

На конец 1970 г. с. х-во располагало 107,5 тыс. тракторов и 50,2 тыс. зерновых комбайнов. На один трактор приходилось 91 га пахотных земель. Площадь орошаемых земель увеличилась за год на 105,5 тыс. *га* (в т. ч. 75 тыс. *га* — в крупных системах) и достигла 729 тыс. *га*.

Транспорт. По сравнению с 1969 г. перевозки грузов увеличились на 10,7%, а перевозки пассажиров — на 12,3%. Доля дизельной и электрической тяги в 1970 г. достигла 79,3%. В 1966—70 гг. модернизировано 2,6 тыс. *км* автодорог с интенсивным движением; 5,7 тыс. *км* дорог с менее интенсивным движением заасфальтировано. Сооружен мост для автотранспорта через Дунай в районе Вадул-Оий. Морской флот в 1966—70 гг. получил суда общим водоизмещением 360,3 тыс. *т* дедвейт. В 1970 г. открыт новый бухарестский аэропорт Отопень.

Внешняя торговля. Объем внешней торговли в 1970 г. составил 22,8 млрд. валютных лей и на 12,7% превысил уровень 1969 г. Экспорт увеличился на 13,5%, импорт — на 12%. В экспорте доля товаров высокой степенью обработки (продукция машиностроения, химической пром-сти, товары народного потребления) достигла 48,5%. На долю соц. стран пришлось 56% внешнеторгового оборота.

Денежная единица — лей. По курсу Госбанка СССР на август 1971 г. 100 лей = 15,0 руб.

Ю. Круковский.

Важнейшие события. 6 марта 1970 г. отмечалось 25-летие прихода к власти первого демократического правительства во главе с Петру Гроа. В апреле был торжественно отмечен ленинский юбилей.

К марту завершено введение усовершенствованной системы оплаты труда, в результате чего повзрослела заработная плата всех категорий трудящихся. Составивший 17—19 марта пленум ЦК РКП принял программу

развития животноводства в 1970—80 гг., а также программу рационального использования водных ресурсов, расширения работ по ирригации, обвалованию, осушению и борьбе с эрозией почв в 1971—75 гг. Мартовская сессия ВНС приняла законы об организации и дисциплине труда на гос. предприятиях и в учреждениях и о контроле за качеством продукции. 1 июня опубликовано постановление Исполкома ЦК РКП и Совета Министров СРР об упорядочении закупочных цен на скот, а также о других мерах, стимулирующих развитие животноводства.

В мае — июне многие уезды страны сильно пострадали от опустошительного наводнения, вызванного проливными дождями и быстрым таянием снегов в горах. Причиненный этим бедствием материальный ущерб превысил 10 млрд. лей. пленум ЦК РКП, проходивший 8—9 июля, обсудил информацию о мерах, принятых с целью устранения последствий наводнения. Он также рассмотрел законопроект об организации производства и труда в с. х-ве и законопроект об ответственности руководителей соц. организаций за использование материальных и денежных средств, за деятельность финансового контроля (оба законопроекта были приняты на состоявшейся после пленума сессии ВНС), заслушал информацию о внешнеполитической деятельности РКП и правительства СРР.

25 ноября на совместном заседании Исполкома ЦК РКП и Совета Министров СРР было обсуждено предложение об улучшении плана развития нар. х-ва на 1971—1975 гг. 16 декабря пленум ЦК РКП обсудил проект гос. плана и бюджета на 1971 г. Декабрьская сессия ВНС приняла законы о гос. плане и бюджете на 1971 г. В феврале 1970 г. создана Академия общественных и политических наук СРР.

Внешняя политика. В 1970 г. СРР поддерживала дипломатические отношения с 97 странами. Она установила дипломатические отношения с Камеруном и Коста-Рикой.

Румынские руководители участвовали во всех основных мероприятиях, проведенных соц. странами по линии Организации Варшавского договора и СЭВ, в т. ч. в работе московского и берлинского совещаний ПНК государств — участников Варшавского договора, в работе XXIV сессии СЭВ.

Партийно-правительственная делегация во главе с Н. Чаушеску приезжала в Москву на празднование 100-летия со дня рождения В. И. Ленина. 18—19 мая в Москве состоялась встреча делегации КПСС, которую возглавлял Л. И. Брежнев, с делегацией РКП, возглавлявшейся Н. Чаушеску; делегации обменялись информацией о ходе строительства социализма и коммунизма в своих странах, рассмотрели вопросы двухсторонних отношений между партиями, а также обменялись мнениями по проблемам современного международного положения, мирового коммунистического и рабочего движения. 23 мая в Москве прошли переговоры между А. Н. Косыгиным и И. Г. Маурером; были обсуждены вопросы дальнейшего развития и углубления экономического и научно-технического сотрудничества и кооперирования между СССР и СРР. Когда в Румынии произошло наводнение, Советское правительство и Исполком Союза обществ Красного креста и Красного полумесяца СССР оказали пострадавшим помощь стройматериалами, медикаментами и др. предметами первой необходимости.

8—8 июля с официальным дружественным визитом в СРР находилась советская партийно-правительственная делегация во главе с А. Н. Косыгиным; 7 июля в Бухаресте подписан новый договор о дружбе, сотрудничестве и взаимной помощи между СССР и СРР. 6 августа отмечалось 25-летие восстановления дипломатических отношений между СССР и Румынией. 10 сентября

подписан протокол о координации планов развития нар. х-ва СССР и СРР на 1971—75 гг. 30 сентября Президиум Верховного Совета СССР и Гос. совет СРР ратифицировали новый договор о дружбе, сотрудничестве и взаимной помощи.

В январе И. Г. Маурер выезжал в СФРЮ. В апреле на празднование 25-летия освобождения Венгрии выезжала партийно-правительственная делегация СРР во главе с зам. пред. Гос. совета Э. Боднэрашем. В апреле К. Мэнеску посетил с дружественным визитом ЧССР. В сентябре на румыно-болгарской границе состоялась встреча Н. Чаушеску с Т. Живковским. 1—5 октября в СРР находился министр иностр. дел ГДР О. Винцер; 1 октября в Бухаресте парафирован договор о дружбе, сотрудничестве и взаимной помощи между ГДР и СРР. В начале ноября Н. Чаушеску посетил с офиц. визитом СФРЮ. 12 ноября, во время пребывания в Бухаресте польской партийно-правительственной делегации, подписан новый договор о дружбе, сотрудничестве и взаимной помощи между ПНР и СРР. 19 ноября, когда румынская партийно-правительственная делегация находилась в Софии, заключен новый договор о дружбе, сотрудничестве и взаимной помощи между СРР и НРБ.

Делегация ВНС и Гос. совета, руководимая Э. Боднэрашем, посетила в июне КНДР, а затем КНР, где она вела переговоры с Чжоу Энь-лаем и Кан Шаном и была принята Мао Цзэ-дунем. В июле в КНДР выезжал министр вооруженных сил И. Иоаница; на обратном пути он также посетил КНР. Во время пребывания в КНР правительственной делегации СРР, возглавляемой зам. пред. Совета Министров Г. Рэдулеску (ноябрь), было подписано соглашение о предоставлении Китаю Румынии долгосрочного беспроцентного кредита.

В СРР приезжали министры иностр. дел Норвегии (март), Исландии (апрель), Канады (июнь). В июне Н. Чаушеску посетил с офиц. визитом Францию, а И. Г. Маурер — ФРГ. К. Мэнеску во время своего пребывания в США на заседании, посвященном юбилею ООН (июнь), встречался с президентом Р. Никсоном и гос. секретарем У. Роджерсом. В сентябре Н. Чаушеску выезжал с офиц. визитом в Австрию. В октябре Н. Чаушеску принял участие в юбилейной части XXV сессии ГА ООН (по дороге в Нью-Йорк он посетил Исландию), а 26—28 октября находился с неофиц. визитом в США, где встречался с Р. Никсоном, У. Роджерсом и др. американскими должностными лицами, представителями деловых кругов. В ноябре на похороны Ш. де Голля во Францию выезжал личный представитель председателя Гос. совета СРР Э. Боднэраш.

Румынию посетили министр иностр. дел Бурунди (март — апрель), президент Турции Д. Сунай (апрель), президент Замбии К. Каунда (май). В мае К. Мэнеску был в Танзании, Камеруне, Конго (Браззавиль), Нигерии, Бурунди, Габоне, Конго (Киншаса), Малагасийской Республике. В июне — июле СРР посетили шах Ирана Мохаммед Реза Пехлеви и президент ЦАР Ж. Бокасса, в августе — президент ДРК Ж. Мобуту. В декабре Н. Чаушеску выезжал с офиц. визитом в Марокко.

А. Мизгайлов.

Культурная жизнь. Литература. В 1970 г. возросло количество снабженных подробными комментариями изданий произведений румынских классиков, среди которых были И. Криянгэ, М. Эминеску, А. Мачедонский, Б.П. Хашдеу, Д. Замфиреску, Б. Делавранча, Дж. Кэлинеску, Й. Барбу и др. Столь же основательно подготовлены «Поучения Нягюе Васаара», двухтомник ранее не печатавшихся лингвистических трудов И. Деляну, обширная антология писателей Трансильванской школы. Появились новые издания произведений З. Станку, В. Ефтимю, Т. Мушатеску, Й. Паса. Были опубликованы два тома ранее не печатавшихся стихотворений Т. Аргежи «Ветвь» и «ХС», написанных им в последние годы жизни. Посмертно вышли в свет книга стихов «У ворот ночи» И. Теодорану и роман В. Войнулеску «Сажок-слепец», Ряд новов (М. Бенон, Илья Веспари, Констанца Бузи и др.) выпущен ретроспективный или антологический сборник. Премии Союза писателей в области поэзии присуждены Ане Вландиана и И. Константяну,

Обратили на себя внимание «Песня шепотом» Э. Станку — сборник стихов, отличающихся кажущейся простотой языка и тонкой музыкальностью, «В нежном классическом стиле» Н. Станеску (элегия, мадригалы, поэмы), «Березовый орган» Й. Брада, а также стихотворные сборники «Холмы» Констанцы Буза, «Крот и близкие» Й. Карайона, «Фаумский портрет» Марии Ванш, «Высокая тень» Д. Стелару, «Злеуэиз» Я. Димова, «Каплайте» и «Крыло и нога» М. Сореску, «Более чем плач» Й. Георге, «Воспоминание» И. Костяку, «Болотный брод» — поэма о происхождении Габриэлы Мелинеску, «Симметрии» А. Андрицо.

А. Иваску опубликовал новый роман «Птицы», Л. Фулга — роман «Смерть Орфея», М. Х. Симонеску — второй том своей драгелогии «Хорошо темпераментными остроумием» и «Общую библиографию». Представляют интерес «Рассказы о любви» Э. Станку, «Воспоминания» Д. Вотеа, «Путевые дневники» Э. Варбу и Р. Тудорана, повесть Т. Поповича «Смерть Ипу». Признание получили произведения прозаиков Р. Гуги («Безумец и цветок» — премия Союза писателей), К. Шефанано («Оттуда»), А. Вузури («Отсутствующий» — премия Союза писателей), М. Чобану («Книга сынов»), А. Д. Мунтяну («Черный скоробей»).

Премия Союза писателей за 1970 г. была удостоена ряд дебютантов: Э. Брумару — за поэзию («Стихи»), «Смичин Артуру», Р. Петреску — за роман («Матей Илиеску»), Л. Кирай — за дебют в литературе совместно проживающих национальностей, В. Кристя — за критику.

Премия Союза писателей за лучшую пьесу 1970 г. присуждена Ф. Нягу, написавшему «Шумовую команду». Иданный ряд лучших литературных критиков В. Стрейну и драматург Т. Мутасеску.

Театр. В 1970 г. на сценах 43 театров страны впервые была показана 41 современная румынская пьеса. Постановка пьесы П. Эверана «Сосежная комната» в бухарестском национальном театре им. Й. Й. Караджале (реж. Й. Кожар) удостоена премии Гос. комитета по делам культуры и искусства как лучший спектакль года. Пьеса М. Р. Парвизеску «Это странно» (Бразильский театр им. Марии Филотти, реж. Я. Веакис) получила премию журнала «Театр». «Арка доброй надежды» Й. Д. Сарбу, по всеобщему мнению, одна из лучших пьес года; ее премьера состоялась в молодежном театре г. Пяятра-Нямц (реж. К. Флориня).

Продолжились и старые пьесы современных драматургов: «Звездивящийся ягненок» А. Варанги — в Ваку (реж. И. Г. Русу), «Мор луны и его подруга» А. Миродана — в бухарестском Малом театре (реж. Й. Кожар), «Эти лицемерные безумцы» Т. Мазилу — в бухарестском Театре им. Люциу Стурдза-Буландра (реж. Э. Мандрич), триптих Т. Мазилу «Дон Жуан умирает как всякий другой», «Прспайтисе каким-то утром», «Наводнение» был показан в постановке реж. Э. Мандрич, «Эти румынские ангелы» Д. Р. Попеску в Брашовском гос. театре (реж. Э. Мерку), и в бухарестском Театре железнодорожников (реж. Дж. Сайеску).

Видное место в репертуаре было отведено румынской классической драматургии. Пьеса Александри «Камень в доме» (реж. Марина Еманди) шла в «Кассандра» — студия бухарестского института театрального и киноматографического искусства. Благодаря свежести и непринужденности постановки этот спектакль стал одним из лучших в 1970 г. Пьеса Караджале «Потерянное письмо» (реж. Р. Бороняну), а также два спектакля по его коротким рассказам были показаны Гос. театром в Питешти. Один из этих спектаклей («Караджале, но не пьеса») был поставлен Саидой Ману также и на сцене «Кассандра», а второй («Дар-мощи») был показан в постановке Д. Александри в Ардешском театре. Пьеса К. Петреску «Сильные души» (реж. И. Оттеску) была включена в репертуар театра Решитца, а «Замолкшие» Й. Благи (реж. А. Татес) — в репертуар Гос. театра в Сибюи. Большой успех имел «Велый мавр» — испсценировка Зое Ангел-Станци (она же режиссер) по сказке И. Кристья, показанная в молодежном театре г. Пяятра-Нямц. Поставлено 80 произведений мировой драматургии.

В 1970 г. скончались актеры Г. Василу-Вирилки, Ш. Чеботару, М. Фотино.

Музыка. В связи со 100-летием со дня рождения В. И. Ленина в Бухаресте состоялся торжественный концерт Гос. филармонии им. Дж. Энеску (исполнялись произведения Д. Шостаковича, А. Хачатуряна, Г. Бухарест, 5—23 сентября) — см. «Некото в р. д.». События международной культуры и жизни. Состоялись Международный конкурс и фестиваль легкой музыки «Золотой олень» (Брашов, март), а также фестиваль камерной музыки в Брашове (июнь — июль) и фестиваль «Глухая музыкальная осень».

Успешно прошли первые исполненные симфонических, вокально-симфонических и камерных произведений румынских композиторов, среди которых были «Семь портретов» А. Андрицо, «Концерт для скрипки с оркестром» И. Бумблику, «Концерт для виолончели с оркестром» В. Бергера, «Концертная музыка»

Д. Бугича, «Камерная симфония» М. Кириана, «Концерт для фортепиано с струнным оркестром» Д. Ковалеску, «Чаща» (для инструментов, балерины и магнитофона) А. Вьеру, «Космические видения» Д. Войкулеску, «Время завоевывается лишь временем» А. Строе.

Новая опера П. Бенето «Гамлет» была удостоена премии в Милане (Италия). Многие румынские музыкальные коллективы и отдельные солисты выступали с гастролями за рубежом. Многие румынские музыканты завоевали на международных конкурсах 28 наград (в т. ч. 5 первых).

В 1970 г. скончались дирижер и композитор И. Перля, дирижер А. Чолан, композитор Й. Боргован.

Кино. В 1970 г. было выпущено 11 полнометражных художественных фильмов. В первую очередь надо отметить историческую кинокартину «Михай Храбрый» (автор сценария Т. Попович, реж. С. Николаску). Это первый румынский панорамный фильм. В жанре музыкальной комедии были выпущены «Песни моря» (совместное производство киностудий «Букурешт» и «Мосфильм», авторы сценария Ф. Мунтяну и В. Ласкин, реж. Ф. Мунтяну), в жанре детективных и приключенческих фильмов — «Замок приговоренных» (реж. М. Янош) и «Б. Д. вступает в действие» (реж. М. Дрган), «Бухарестские воспоминания» (сценарий и режиссура Г. Вотеа), «Воспоминания о Бухаресте». Одному из эпизодов событий 23 августа 1944 г. посвящен фильм «Знавый вечер» (сценарий и постановка Мальины Уршуну). Актуальные вопросы подняты в картине «Братья» (режиссеры М. Молдован и Дж. Георге) и «Ожидание» (реж. Ш. Кристя), «Приговор» — совместное производство СРР, ВНР и ЧССР (реж. Ф. Коша), в центре фильма находится образ Дьерди Дожи, Молдави и его восстание против австрийского воеводы, повстанца Виктора Вимбо» — первый румынский полнометражный мультипликационный фильм (режиссеры Х. Штефанеску, Э. Сасу, В. Антонеску, Б. Артин). На международных конкурсах румынские фильмы получили 13 премий.

Изобразительное искусство. В 1970 г. состоялось «Двугодичная выставка живописи и скульптуры в Бухаресте (декабрь)», «Выставка боевой графики» (декабрь), 100-летию со дня рождения В. И. Ленина (Бухарест, мав), выставка «Республиканский салон рисунка и графики» (Бухарест, май — июнь), «Постоянная выставка скульптуры на открытом воздухе» (Мгуря, уезд Бузу, август), выставки филиалов Союза художников и др. Среди персональных экспозиций — выставки работ П. Миродана, П. Косанчическу, П. Абрудана, А. Варанги, И. Мусулешу, К. Вольдана, В. Ковалю, выставки «Константин Брынкуши» (Бухарест, июнь — август) охватывала работы скульптора, принадлежавшие музеям Европы и Америки. Состоялись также выставка придворных костюмов румынских князей XIV—XVIII вв., выставка трансильванской народной иконографии и др.

Были установлены памятники Николае Балческу в Орала и Петру Гроза в Петру-Гроа (автор И. Фекете), обелиск на тему «История Брашова» (автор В. Леонович), мозаика на тему «Культура и искусство» (авторы Й. Стендл, Р. Драгомисеску и Р. Стойка) на фасаде Дома культуры в Орала, керамическое декоративное панно А. Перусси и Дж. Тинтина в Отопенском международном аэропорту и др.

84 румынские коллективные, групповые или персональные выставки состоялось в 26 странах. На международных выставках 20 румынских художников получили премии и награды.

В 1970 г. скончались скульптор Р. Ладя, художники А. Микола, А. Надь, Г. Коллар.

Архитектура. В 1970 г. на пленумах Союза архитекторов обсуждались проекты перепланировки ряда городов (Сибю, Орала, Крайова и др.). Планировочные проекты Клузы, Бухареста, Брашова и др. городов были показаны широкой публике. Из представленных на конкурс проектов городской планировки выделены «Новый центр Хунедоары» (1 коллективная премия, архитекторы Г. Кристя, Д. Георгиу, К. Свеску, Г. Туряну), «Восстановление центральной зоны г. Петрошени» (коллективная премия, архитекторы П. Станеску, Д. Попеску-Врану, Д. Туарнеску), «Планировка курорта Советов» (I и II премии, коллектив архитекторов), «Планировка в составе В. Извухта, К. Добре, Т. Олтяну и коллектив архитекторов в составе Л. Шпадеккера, И. Рессу, Х. Новака и др.).

Из общественных зданий, новаторских по архитектурному проекту и концепции, отметим Административные центры в Бан-Лезе (архитекторы М. Алифаняну, Л. Бенедо, Ладиславичи, Констанце, Тыргу-Жиу (арх. Г. Петрашку и др.), Вистрици (арх. М. Алифаняну и др.). Интересны здания Домов культуры в Сучаве и Вал-Маре (арх. Н. Порумбеску и М. Порумбеску-Вайда); в их стиле явно присутствуют традиционные элементы бухарестской и марагурешской архитектуры. Заключено строительство нового корпуса Академии экономических наук в Бухаресте (архитекторы Бобе-Феликс, Бобу, Орала, Парх. И. Прита, А. Мойси и др.). Отметим также крупные ансамбли международного аэропорта Отопень (арх. К. Лазареску и др.) и Бухарестского телевизионного центра (арх. Р. Риччи и др.).

САЛЬВАДОР

(Республика Сальвадор)

Общие сведения. Сальвадор — государство в Центр. Америке. Площадь — 21,4 тыс. км². Население (по оценке 1970 г.) — 3,5 млн. чел., из них 84% метисов, 10% индейцев. Столица — Сан-Сальвадор (350 тыс. чел. в 1969 г.). Гос. язык — испанский.

Государственный строй. Глава государства и правительства — президент, избираемый на 5 лет; с 1 июля 1967 г. — Ф. Санчес Эрнандес. Законодательный орган — однопалатная Законодательная ассамблея (52 деп.), избираемая на 2 года.

Политические партии и профессиональные союзы. Правящая Партия национального примирения основана в 1961 г. Имеет 34 места в ассамблее, лидер — Ф. Санчес Эрнандес. Христианско-демократическая партия (оппозиционная, осн. в 1960 г., имеет 16 мест в ассамблее, ген. секретарь — А. Родригес). Сальвадорская народная партия (ген. секретарь — М. Х. Лара). Республиканская партия национальной эволюции (пред. — Флорес). Национальный демократический союз (осн. в 1969 г., лидер — Ф. Роберто Лима). Революционная партия (пред. — Ф. Кастыльо Фигероа; создана вместо запрещенной в 1967 г. Партии обновительного действия). Во главе демократических сил — Коммунистическая партия Сальвадора (осн. в 1930 г.), ген. секретарь ЦК — К. Карпио). Революционная партия «Абриль и май» (созд. в 1959 г., пред. — Г. Гальегос Вальдес) — левая оппозиционная партия.

Профсоюзные объединения. Всеобщая конфедерация профсоюзов (осн. в 1958 г., входит в ОРИТ). Всеобщая конфедерация трудящихся Сальвадора (осн. в 1957 г.). Национальная ассоциация трудящихся (осн. в 1961 г.). Единая профсоюзная федерация (осн. в 1965 г., прогрессивная рабочая организация).

Экономика. ВВП в текущих ценах в 1969 г. составил 2362 млн. колонов (2265 млн. колонов в 1968 г.). Индекс цен на потребительские товары (1963 г. = 100) в сентябре 1970 г. — 109, в т. ч. на продовольственные товары — 115. В 1969 г. в результате закрытия территории Гондураса для перевозок сальвадорских товаров объем торговли со странами ЦАОР снизился на 12,5%, в т. ч. экспорт в эти страны — на 15,5%. Сбор в 1969 г. (в тыс. т): кофе — 138, хлопок — 46, рис (неочищенный) — 36, сорго — 107, фасоль — 25. Поголовье (оценка, в тыс.) кр. рог. скота — 1310, свиней — 417. Произведено (тыс. т) говядины и телятины — 21, свинины — 14, молока — 280.

Производство (тыс. т): цемента — 142, хлопчатобумажной ткани — 48 млн. м, хлопчатобумажной пряжи — 5, пшеничной муки — 44, сахара — 109, электроэнергии — 620 млн. кВт-ч; переработано 300 тыс. т сырой нефти. В январе 1970 г. в г. Анахулла открыта ТЭЦ мощностью 33 тыс. кВт. В 1970 г. получены займы (в млн. долл.): ЦБЭИ — 19,2; МБР — 3,8; УМР США — 13; МБРР — 0,34.

Протяженность дорожной сети — св. 8,5 тыс. км, ж. д. — св. 700 км. На 1 января 1969 г. насчитывалось 55 тыс. автомобилей, в т. ч. 27,4 тыс. легковых.

В 1969 г. экспорт — 506,2 млн. колонов, в т. ч. (%): кофе — 44,2, хлопок — 9,6, сахар — 3, креветки — 2,5, химические продукты — 6,9, хлопчатобумажные ткани — 3; импорт — 522,6 млн. колонов, в т. ч. (%): химические продукты — 22, машины, оборудование и средства транспорта — 19,5, продовольственные товары — 12,8, нефть — 3,1. Доля США (%) в экспорте — 20, в импорте — 29, ЦАОР соответственно — 40 и 30, ФРГ — 30 и 6, Японии — 7 и 7. Деятельная единица — колон. 2,5 колона = 1 долл. США. На декабрь 1970 г. золото-валютные запасы 64,1 млн. долл. Гос. долг на конец (июнь 1970 г.) — 131 млн. долл., в т. ч. внешний долг — 92 млн. долл.

Важнейшие события и внешняя политика. На выборах депутатов Законодательной ассамблеи и муниципальных советов, состоявшихся 8 марта 1970 г., правящая партия выдвинула в качестве своих кандидатов ряд высокопоставленных офицеров. В результате выборов, которые проводились под контролем армии, Партия национального примирения получила 34 места в ассамблее, Христианско-демократическая партия — 16 мест и добилась избрания своего кандидата мэром столицы.

В январе — марте бастовали студенты университета Сан-Сальвадора, требовавшие проведения демократических реформ и увольнения реакционно настроенных преподавателей. В марте группа лиц, занявших столичную радиостанцию, передала призыв освободить политических заключенных, отменить антикоммунистические законы и свергнуть диктатуру. В декабре под нажимом народных масс был смещен со своего поста командующий национальной гвардией генерал А. Медрапо.

В марте Сальвадор обратился с протестом в ООН, ОАГ и Международную организацию по мореходству в связи с тем, что Гондурас уничтожил в порту Амапала предназначенные для Сальвадора грузы. В сентябре — октябре президент Ф. Санчес Эрнандес выезжал в Юж. Корею. В ноябре Сан-Сальвадор посетила миссия Межамериканского совета обороны во главе с генералом Ю. Либейли. *М. Мартынов.*

САМОА ЗАПАДНОЕ — см. Западное Самоа.

САН-МАРИНО

(Республика Сан-Марино)

Общие сведения. Сан-Марино — государство в Европе, на Апеннинском п-ве. Окружено территорией Италии. Площадь — 61 км². Население — 19 тыс. чел. (1970 г.). Ок. 20 тыс. санмаринцев живет за пределами страны, гл. обр. в Италии, Франции, США. Столица — г. Сан-Марино (3 тыс. жит.). Гос. язык — итальянский.

Государственный строй. Законодательная власть принадлежит Большому генеральному совету (однопалатный парламент), который состоит из 60 депутатов, избираемых на 5 лет. Последние выборы состоялись в 1969 г. Христ. демократы получили 27 мест, коммунисты — 14, незав. социал-демократы — 11, социалисты — 7. Правительство (Гос. совет) состоит из христ. демократов и незав. социал-демократов. Большой ген. совет избирает на 6 мес. двух капитанов-регентов, которые на равных правах и одновременно исполняют функции

глав государства и правительства. С апреля по сентябрь 1970 г. капитанами-регентами были Ф. Вали и Э. Реффи, с октября 1970 г. по март 1971 г. — С. Россини и Дж. Лонфернини. Гос. секретарь по иностр. делам — Ф. Биджи (христ. демократ).

Политические партии и профсоюзы. Коммунистическая партия. Основана в 1921 г. 1 тыс. членов. Ген. секретарь — Э. Гасперони. Социалистическая партия. Основана в 1896 г. Ок. 500 членов. Секретарь — Р. Джакомини. Христианско-демократическая партия. Основана в 1945 г. 2800 членов. Лидер — Ф. Виджи. Независимая социал-демократическая партия. Основана в 1955 г. 700 членов. Секретарь — А. Казаали. Генеральная конфедерация трудящихся проф. объединение трудящихся — сторонников компартии и соцпартии. 1 тыс. членов. Ген. секретарь — М. Нанни. Демократическая конфедерация

рация трудящихся — проф. центр христ.-и с.-д. направлений. 2 тыс. членов. Ген. секретарь — М. Бульи.

Экономика. Гос. доход в 1969 г. — 7,5 млрд. итал. лир. Важные статьи дохода — выпуск почтовых марок и сувениров (2,5 млрд. лир в год), иностр. туризм (в 1969 г. Сан-Марино посетило 2,5 млн. туристов). Экспортируются вино, трикотажные изделия, керамика. Италия ежегодно выплачивает Сан-Марино 1,2 млрд. лир в качестве компенсации за отказ от выпуска собственных денежных знаков и за обязательство не иметь своей радиостанции, игорных домов и пр.

Важнейшие события. В мае 1970 г. Большой ген. совет ратифицировал договор о нераспространении ядерного оружия, который Сан-Марино подписала в 1968 г. Одновременно было ратифицировано соглашение о дружбе и добрососедстве с Италией от 6 марта 1968 г. *И. Корин.*

САН-ТОМЕ И ПРИНСИПИ

Сан-Томе и Принсипи — о-ва в Гвинейском зал. в 300 км от побережья Африки. Владение («заморская провинция») Португалии, управляется губернатором. Площадь о. Сан-Томе — 836 км², о. Принсипи — 128 км². Население — 61 тыс. чел. (1966 г.), 90% — негры-банту, ок. 8% — мулаты, европейцев — 1,2 тыс. чел. Адм. центр — г. Сан-Томе (8 тыс. жит.). Основа экономики — с. х-во. Выращиваются на экспорт (1968 г., тыс. т) какао (10,2), кокосовая пальма (4,7, копра), маслячная пальма (1,4), 93% обрабатываемых земель

принадлежат 2 португальским компаниям. Имеются небольшие маслосеи. В 1970 г. английская компания получила концессию на разведку нефти. Города Сан-Томе и Тринидад соединены ж.д. Экспорт в 1968 г. — 8,7 млн. эскудо, импорт — 6,3 млн. эскудо. На Сан-Томе — португальские военно-воздушная и военноморская базы. В июле 1970 г. о-ва посетил президент Португалии А. Томаш. Борьбой патриотических сил о-вов руководит Комитет освобождения Сан-Томе и Принсипи. *В. Аркадьев.*

САУДОВСКАЯ АРАВИЯ

(Королевство Саудовская Аравия)

Общие сведения. Саудовская Аравия — государство на Аравийском п-ове. Площадь из-за отсутствия четко установленных границ на ю. и ю.-в. определяется от 1,6 до 2,4 млн. км². Население — ок. 8 млн. чел., гл. обр. арабы. Св. 1/2 населения — кочевники. Гос. религия — ислам (ваххабитского толка). Гос. язык — арабский. Столица — Эр-Рияд (300 тыс. жит.).

Государственный строй. Глава государства — король Фейсал ибн Абдель аль-Сауд (с 1964 г.), которому принадлежит вся полнота власти — законодательной, исполнительной и духовной; он же — премьер-министр и мин. иностранных дел. Политические партии и профсоюзы запрещены.

Экономика. В 1969/70 г. прирост ВВП — 8,5%. Составлена 6-летняя программа развития экономики (1970/71 — 1975/76 гг.). Промышленность, за исключением добычи и переработки нефти, развита слабо. В 1969 г. запасы нефти — св. 19,1 млрд. т, добыча — 159 млн. т, доходы правительства от добычи нефти — 1008 млн. долл. Добыча нефти — в руках иностранных компаний (подавляющая часть — в руках американской «Арамок» и японской «Арабинг ойл компани оф Джапан»). Обнаружены залежи прита, меди, соли, железной руды, фосфоритов. В 1969 г. вошел в строй 3-д по производству мочевины и серы. В с. х-ве занято ок. 60% населения; его доля в ВВП — менее 10%, его продукция обеспечивает 10% потребностей страны. Обрабатывается 400 тыс. га, из них 75% — под зерновыми и бобовыми, 13% — под финиковыми пальмами и фруктовыми деревьями, 12% — под овощами. Среднегодовые сборы (тыс. т) пшеницы — 15, кукурузы — 21, ячменя — 13, проса и сорго — 6, риса — 2, фиников — 200. Поголовье (млн.) овец — 3,6, коз — 1,9. Длина ж. д. Эр-Рияд — Даммам (уточненные данные) — 580 км,

асфальтированных автодорог — ок. 9 тыс. км. Автопарк — 129 тыс. машин (1969 г.). Строится шоссе в Катар (152 км). Линии правительственной авиакомпании «Сауди Арабин эрлайнс» связывают Эр-Рияд, Джидду, Дахран, Медину и Хуфuf. В 1970 г. завершилось расширение главного морского порта — Джидды. В 1968/69 г. (млрд. риалов; в скобках — в 1967/68 г.) экспорт — 8,9 (7,8), импорт — 2,8 (2,2); экспортировались: сырая нефть — 7,1 (6,3), нефтепродукты — 1,2(1,0); импортировались: машины и оборудование — 0,88 (0,71), продовольствие — 0,89(0,67), стройматериалы — 0,43 (0,20), химические товары — 0,16 (0,11). Главные контрагенты (млн. риалов): в экспорте: Япония — 2077, Италия — 897, Испания — 558; в импорте: США — 574, Япония — 284, Ливан — 275. Бюджет на 1970/71 г. — 6380 млн. риалов (в 1969/70 г. — 5966 млн.). Одна из основных статей расходов — на военные цели.

Денежная единица — саудовский риал. 4,4 риала = 1 долл. США.

Важнейшие события и внешняя политика. В 1970 г. продолжала расти оппозиция различных слоев населения проимпералистической политике правительства Фейсала. Усиливалось недовольство монархическим режимом даже внутри правящей элиты, среди улемов и в армии. Активизировалась деятельность Фронта национального освобождения Саудовской Аравии и др. прогрессивных организаций. В марте с помощью ЦРУ подавлен заговор арабских офицеров; 80 чел. были тотчас же казнены; по стране прокатилась волна арестов. В июне многие политзаключенные провели голодовку. К концу 1970 г. в тюрьмах находилось св. 5 тыс. противников режима.

В ближневосточном кризисе и др. важных арабских проблемах Саудовская Аравия в 1970 г. занимала, как

и прежде, двойственную позицию. С одной стороны, она продолжала оказывать финансовую помощь ОАР и Иордании в соответствии с решениями Хартумского совещания 1967 г. и выступать против израильской агрессии, в поддержку палестинского движения сопротивления, с другой — проводила курс на сохранение позиций империалистических монополий на Бл. Востоке. В январе вооруженные силы Саудовской Аравии снова предприняли ряд провокационных вылазок на границе с ЙАР. В марте между правительственной делегацией ЙАР, прибывшей в Джидду на конференцию министров иностранных дел исламских государств, и королем Фейсалом состоялся ряд совещаний; достигнута договоренность о прекращении военных действий и возвращении в ЙАР йеменских эмигрантов-монархистов, Саудовская Аравия обещала признать ЙАР и оказать экономическую и финансовую помощь, потребовал удаления из армии и гос. аппарата всяких партийных элементов, замораживания отношений ЙАР с социалистическими странами, поддержки кампании против НДРЙ и т. п. В апреле Судан обвинил Саудовскую Аравию в поддержке суданской контрреволюции. В мае обострились отношения с САР из-за отказа САР отремонтировать поврежденный бульдозером нефтепровод, ведущий в порт Сайда (Ливан). В июле Саудовская Аравия признала ЙАР. Саудовская Аравия продолжала поддержку реакционных элементов в НДРЙ; вдоль границы с НДРЙ были размещены значительные контингенты войск; в ноябре — декабре банды наемников неоднократно устраивали вооруженные провокации на границе с НДРЙ.

САХАРА ЗАПАДНАЯ (Са х а р а И с п а н с к а я)

Западная Сахара — территория на с.-з. Африки. Владение (африканская провинция) Испании. Состав из Рио-де-Оро (184 тыс. км²) и Сегиет-эль-Хамра (82 тыс. км²). Постоянное население (оценка 1970 г.) — 30 тыс. арабов и берберов и 10 тыс. европейцев (гл. обр. испанцев). На территории кочует также св. 50 тыс. скотоводов, уходящих ежегодно на несколько месяцев в Мавританию и АНДР. Господствующая религия — ислам. Адм. центр — Эль-Аюн (5,3 тыс. жит.). Управляется испанским генерал-губернатором (А. Энрикес Ларрондо). Полномочия органов самоуправления (Генеральная ассамблея и Кабильдо) весьма ограничены. Основа экономики — кочевое скотоводство. В 1969 г. поголовье (тыс.; уточненные данные): верблюдов — 56,2, коз — 141, овец — 18,4. Посевы ячменя и проса — 300—400 га. Развиты ловля рыбы (4—5 тыс. т в год) и лагустов, добыча водорослей и губок. Имеются небольшие рыбоконсерв-

ные предприятия. В р-не Бу-Краа открыто крупное (1,7 млрд. т) месторождение фосфоритов; обнаружены железная руда, медь, калийные соли. Западно-германская компания строит систему рудовозных транспортеров от Бу-Краа к побережью длиной 110 км. На Канарские о-ва вывозятся живой скот и шкуры. Численность испанских войск и иностранного легиона 15 тыс. чел. 17 июня 1970 г. испанские войска расстреляли в Эль-Айуне 2-тысячную демонстрацию против испанских колонизаторов; имелись десятки убитых и раненых, ряд вождей племен арестован. ГА ООН неоднократно подтверждала право народа Зап. Сахары на самоопределение и предлагала Испании провести референдум. Освобождения Зап. Сахары добиваются Марокко, Мавритания и АНДР. В подполье действует Фронт освобождения Сахары.

В. Аркадьев.

СВАЗИЛЕНД

(К о р о л е в с т в о С в а з и л е н д)

Свазиленд — государство в Юж. Африке в составе Содружества, возглавляемого Великобританией. Площадь — 17,4 тыс. км². Население — 408,6 тыс. чел. (1969 г.), из них 98% — африканцы, гл. обр. свази. Столица — Мбабана (14 тыс. чел.). Офиц. языки — английский и свази.

Согласно конституции 1968 г., Свазиленд — конституционная монархия. Глава государства — король (Собхуза II). Законодательный орган — двухпалатный Законодательный совет. Премьер-министр — М. Дламини.

Национальное движение имбокодво. Правящая партия. Лидер — Собхуза II. Конгресс

национального освобождения Нгване (КНОН). Оппозиционная партия. Лидер — А. Зване. Прогрессивная партия Свазиленда. Лидер — Дж. Нкуку.

Свазиленд находится в полной экономич. зависимости от ЮАР, с которой он связан общим валютным и таможенным соглашением. Основное занятие населения — земледелие. Лишь 56% всех земель принадлежит африканцам, остальными владеют белые жители. В 1968 г. производство (по стоимости, в тыс. рандов) сахара — 8900, хлопка — 2100, цитрусовых — 1900, продукции лесного х-ва — 8475. Поголовье (тыс.) кр. рог. скота — 515, коз — 226,6, овец —

В 1970 г. продолжались поставки вооружения из Великобритании и США в соответствии с соглашениями 1966 г., а также броневиков из Франции. В конце года 2 английские фирмы начали строительство взлетно-посадочных полос для военных самолетов в 6 р-нах страны. Для прохождения морской практики в начале года в Пакистан выехала большая группа саудовских военных моряков. В марте по соглашению об оказании военной помощи, заключенному с Пакистаном в 1967 г., в Саудовскую Аравию прибыла группа пакистанских летчиков. В течение года при посредничестве английских фирм осуществлялся набор наемников в вооруженные силы Саудовской Аравии.

Король Фейсал выезжал во Францию и ОАР (январь), Малайзию, Индонезию, Афганистан и АНДР (июнь), гос. мн. по bilateralным делам О. Саккаф — в Иран, Францию, Тунис, АНДР и Марокко (апрель) и Турцию (июль), мн. торговли и промышленности шейх А. Шейх — в Иран (май) и Малайзию (июнь), мн. по делам нефти и минеральных ресурсов шейх А.З. Ямани — в Японию (июль) и Ливан (октябрь). В Саудовской Аравии побывали премьер-министр Иордании Б. ат-Тальхуни (январь), мн. экономики и внешней торговли ОАР Х. А. Заки (февраль), пред. ЦК ООП Я. Арафат (март), мн. экономики Ирана Х. Ансари и пом. гос. секретаря США по ближневосточным проблемам Дж. Сиско (апрель), мн. иностранных дел Ирана А. Захеиди (июль) и др. Установлены дипломатические отношения с Мавританией (март). Подписано соглашение о сотрудничестве в развитии радио и телевидения с Тунисом (июль).

А. Ершов.

40,6, домашней птицы — 349,6, свиней — 11,5. Производство минеральной продукции составило (по стоимости, в тыс. рэндов) 18 277,5, в т. ч. жел. руды — 11 828,4, асбеста — 6045,7, угля — 249. Экспорт — 42,1 млн., импорт — 34,1 млн. рэндов. Основные торговые партнеры — ЮАР, Великобритания, Япония. В 1969/70 фин. году расходы — 14,6 млн. рэндов, доходы — 11,9 млн. рэндов. Дефицит покрывается за счет дотаций Великобритании. Денежная единица — рэнд ЮАР, равный 1,4 долл. США.

В 1970 г. проведенная правительством кампания против расовой дискриминации коснулась владельцев некоторых ресторанов, баров и других общественных заведений. Продлено таможенное соглашение с ЮАР, по которому доля таможенных отчислений Свазиленду значительно увеличена. Началось строительство линии электропередачи между Свазилендом и ЮАР. Заключено дополнительное соглашение с Японией о закупке ею в Свазиленде 7,5 млн. т железной руды.

Л. Рытов.

СЕЙШЕЛЬСКИЕ ОСТРОВА

Сейшельские о-ва — группа из 92 о-вов (собственно Сейшельские о-ва и Амирантские о-ва, а также ряд более мелких) в зап. части Индийского океана. Владение Великобритания. Площадь — 404 км², в т. ч. крупнейшего о-ва Маэ — 145 км². Население (1970 г.) — 51,4 тыс. чел. (из них 42,0 тыс. — на о-ве Маэ); африканцы-банту, кроелы, европейцы (гл. обр. французы). Постоянное население на 46 о-вах. Адм. центр и гл. порт — г. Виктория на о. Маэ (14,2 тыс. жит.). Офф. язык — английский, госп. — французский. 90% населения — католики. Управляются о-ва английским губернатором (Б. Грейтбэч). Основа экономики — с. х-во, ориентированное на экспорт. 58% обрабатываемой площади заняты кокосовой пальмой (сбор копыры в 1968 г. — 5,1 тыс. т). В 1968 г. производство корицы — 3,1 тыс. т. Выращиваются чай, ваниль. Продовольствия не хватает, из Бирмы ввозятся рис. Улов рыбы — 1—1,5 тыс. т в год. На Амирантских о-вах добывается гуано. В 1968 г. (тыс. ф. ст.) экспорт — 920, импорт — 2150. Главные контрагенты: в экспорте — Индия, в импорте — Велико-

британия. На 3 мелких о-вах Великобритания строит (совместно с США) военную базу. На о-ве Маэ — американская база слежения за спутниками, строится международный аэропорт. В марте 1970 г. в Лондоне состоялась конференция по вопросу о новой конституции для Сейшельских о-вов, на которой представители основных партий о-вов — Демократической партии (ДП) и Объединенной партии народа (ОПН) выступили за сохранение тесных связей с Великобританией; согласно новой конституции, Сейшельским островам предоставляется внутренняя автономия с парламентом и Правительственным советом; вопросы внешних сношений и обороны остались в ведении губернатора. 11 ноября проведены всеобщие выборы в парламент — Законодательное собрание из 15 депутатов. ДП получила 10 мест, ОПН — 5. Лидер ДП Дж. Мечем стал главным министром Правительственного совета. В декабре ОПН опубликовала новую программу, в которой призвала бороться за полную независимость.

В. Аркадьев.

СЕНЕГАЛ

(Республика Сенегал)

Общие сведения. Сенегал — государство в Зап. Африке. Входит во Французское сообщество. Площадь — 197,2 тыс. км². Население — 3,8 млн. чел. (оценка 1969 г.). Господствующая религия — ислам. Офф. язык — французский. Столица — Дакар (с пригородами ок. 650 тыс. жит.).

Государственный строй. Глава государства — президент, избираемый на 5 лет (с 1960 г. — Л. Сенгор, переизбран в 1968 г.). Высший законодательный орган — однопалатное Национальное собрание (80 депутатов), избираемое на 5 лет. Премьер-министр (пост введен 22 февраля 1970 г.) — мни. вооруженных сил — А. Диуф. Мни. иностранных дел — А. Карим Гей.

Политические партии и профсоюзы. Прогрессивный союз Сенегала (ПСС). Правящая партия. Созд. в 1959 г. Св. 500 тыс. членов (1970 г.). Опирается на феодально-нагрияхальную верхушку в деревне, крупных чиновников и формирующуюся торгово-промышленную буржуазию. Располагает всеми местами в Национальном собрании и всеми постами в правительстве. Ген. секретарь — Л. Сенгор. Африканская партия независимости Сенегала (АПНС). Марксистская партия. Осн. в 1957 г.; с 1960 г. — в подполье. Национальная конфедерация трудящихся Сенегала (НКТС). Созд. в 1969 г. Провременительное профсоюзное объединение объявило себя составной частью ПСС. Членство в НКТС обязательно для всех членов ПСС. Пред. — Д. Н'Гом. Национальное объединение трудящихся Сенегала (НОТС). Национальная кон-

федерация верующих трудящихся Сенегала.

Экономика. Осуществляется 3-я 4-летняя программа экономического и социального развития (1969/70 — 1972/73 гг.); 2/3 капиталовложений предполагается покрыть за счет иностранной помощи и займов. Число безработных — 90 тыс. Во Франции работает 20 тыс. сенегальцев. Правительство поощряет выезд сенегальцев на работу во Францию; ФРГ, скандинавские страны, а также в др. страны Африки. Сбор основной экспортной культуры — арахиса упал с 800 тыс. т в 1969/70 г. до 600 тыс. в 1970/71 г. (самый низкий за последние 15 лет), что вызвано низкими закупочными ценами; десятки тыс. т арахиса вывезены контрабандно в Гамбию. В 1969/70 г. доля арахиса и продуктов его переработки в экспорте — 54% (в 1968/69 г. — 72%). В 1968/69 г. сбор (тыс. т) проса и сорго — 450, маиса — 232, риса — 140, хлопка — 11,5; возросло производство овощей. Проводится политика диверсификации с. х-ва; создаются крупные плантации сахарного тростника и томатов. Поголовье (млн.) кр. рог. скота — 3, овец и коз — 2,5. В 1969 г. улов рыбы — 162 тыс. т (в 1968 г. — 150 тыс. т). В 1970 г. по сравнению с 1969 г. индекс промышленного производства возрос на 6,1%. В 1969 г. добыто и произведено (тыс. т) фосфоритов — 1035, алюмофосфатов — 250. Вошли в строй текстильная ф-ка в г. Тьес и др. Мощность цементного з-да в Рюфиске увеличена с 200 до 300 тыс. т в год. В 1969 г. (млрд. афр. фр.) экспорт — 31,5, импорт — 51,3. В 1970 г. благодаря некоторому росту экспорта дефицит торгового балан-

са сократился до 11,7 млрд. афр. фр. На долю Франции приходилось 40% импорта и 60% экспорта. Бюджет на 1970/71 г. сбалансирован в сумме 46,9 млрд. афр. фр. (в 1969/70 г. — ок. 42 млрд.). В 1970 г. кредиты Франции Сенегалу — св. 4 млрд. афр. фр. С 1959 г. по 1970 г. от ЕЭС получено 17 млрд. афр. фр. (обещано 25 млрд.). Получены займы от МБРР и МАР.

Важнейшие события и внешняя политика. 22 февраля 1970 г. состоялся референдум по реформе конституции (введен пост премьер-министра). 26 февраля сформировано новое правительство (в декабре реорганизовано). Проведение первомайской демонстрации было разрешено лишь НКТС. В июле из ПСС вышли лидеры бывшей Сенегальской партии африканского объединения, слившейся с ПСС в 1966 г. В том же месяце в руководстве НОТС произошел раскол, часть входящих в него профсоюзов выступила за объединение с НКТС; НОТС взяло назад жалобу на дискриминационные и репрессивные действия правительства Сенегала, поданную в 1969 г. в МОТ. В июле, июле и декабре состоялись совещания руководителей НКТС, НОТС и Национальной конфедерации верующих трудящихся; создан межпрофсоюзный к-т, который должен подготовить слияние всех профсоюзов; ряд профсоюзов, входящих в НОТС, отказывается от объединения с проправительственными профсоюзами. В декабре проведены перемещения в руководстве р-нами и префектурами.

В 1970 г. в Сенегале работало св. 1200 французских специалистов. На переговорах в Скандинавских странах (май), в Бельгии и Люксембурге (октябрь) Л. Сенгор развивал план создания «Евразии» — политического, экономического и культурного союза

западноевропейских и африканских стран. В июле Сенегал посетила парламентская делегация ФРГ. В октябре подписано соглашение о сотрудничестве с Канадой. В ноябре в Сенегале открыт английский культурный и учебный центр.

В мае мин. промышленного развития Д. Кабу побывал в Мавритании. В июне установлены дипломатические отношения с Венесуэлой, подписано соглашение о торговле и сотрудничестве в области транспорта и культуры с Гамбией. В августе президент Гамбии Д. К. Джавара посетил Сенегал. В июле — августе парламентская делегация Сенегала побывала в Мавритании. В сентябре Л. Сенгор выезжал в Марокко. По вине португальских военных властей сохранилась напряженность на границе с Гвинеей (Бисау); в июле португальская авиация бомбила пограничные р-ны Сенегала; на юге страны пришлось разместить постоянные воинские контингенты. В феврале, августе, а также ноябре, после агрессии португальских наемников против Гвинеи, последняя обвинила Сенегал в наличии на его территории баз гвинейских эмигрантских организаций, готовящих нападение на Гвинею. Правительство Сенегала отвергло эти обвинения и подало на Гвинею жалобу в ООН.

В феврале Сенегал посетила делегация Министерства высшего и среднего специального образования СССР, в марте — югославская партийная делегация. В апреле с СССР подписан протокол о культурном сотрудничестве на 1970 г. Заключены соглашения с НРБ — торговое (август) и о воздушном сообщении (октябрь). В ноябре установлены дипломатические отношения с ЧССР. В декабре сенегальская делегация во главе с пред. экономического и социального совета выезжала в СФРЮ.

Л. Низская.

СИККИМ

Сикким — княжество в вост. Гималаях. Площадь — 7298 км². Население — ок. 200 тыс. чел.; $\frac{2}{3}$ — выходцы из Непала (кираты, непали, таманги, шерпы, невары), остальные — леща, бхотин, бенгалцы. Гос. религия — ламаизм (ветвь буддизма), большинство населения исповедует индуизм. Офф. языки — сиккимский диалект тибетского языка, непали и английский. Столица — г. Ганток (12 тыс. жит.). Сикким — протекторат Индии; в ведении индийского правительства — внешние сношения, финансы и коммуникации. Исполнительная и законодательная власть — в руках чогьяла (князя) Палдена Тхондупа Намгьяла (коронован в 1965 г., фактически — с 1963 г.). При чогьяле — Гос. совет (совещательный орган из 25 чел.; пред. и 6 членов назначаются чогьялом, 18 — избираются населением); из его членов чогьял назначает Исполнительный совет; пред. Гос. совета одновременно — пред. Исполнительного совета. Политические партии: Национальный конгресс (НК), пред. К. Л. Дорджи Кхангсарпа; Государственный конгресс, пред. Н. К. Прадхан и др. Обе главные партии выступают за конституционную монархию и демократизацию страны. Главные продовольственные культуры — кукуруза (60 тыс. га) и рис (12 тыс. га). Развито садоводство

(апельсины, яблоки, ананасы, бананы) и скотоводство (яки и др. крупный рогатый скот, овцы, козы). Экспорт кардамона (60 тыс. га) — ок. 50% годового дохода Сиккима, составляющего 9—10 млн. рупий. На осуществление 3-й 5-летней программы (1966—1971 гг.) Индия предоставила 90 млн. рупий (на строительство дорог и развитие транспорта — 27,7 млн., в промышленность — 16,8 млн., на просвещение — 10,8 млн., здравоохранение — 9,6 млн., с. х-во — 7,3 млн.). Имеется ряд мелких промышленных предприятий и несколько ГЭС на юге, традиционные промыслы. Полезные ископаемые добывает Сиккимская горная корпорация (51% акций — у Сиккима, 49% — у Индии). Свинец, цинк и медная руда перерабатываются на комбинате в Рангпо. Длина шоссе — ок. 800 миль, канатной дороги Ганток — подножие перевала Натху-ла — 20 км.

В апреле 1970 г. проведены всеобщие выборы; победил (43% голосов) НК, получивший 5 мест в Гос. совете. В ходе избирательной кампании выдвигались требования пересмотра отношений с Индией и индосиккимского договора 1950 г. В июле в Сиккиме находился секретарь МИД Индии Т. Н. Кауль. В ноябре — декабре чогьял посетил Индию.

А. Прусаускас.

СИНГАПУР

(Республика Сингапур)

Общие сведения. Сингапур — государство в Ю.-В. Азии, на одноименном о-ве и прилегающих мелких о-вах у ж. оконечности п-ова Малакка. Входит

в Содружество, возглавляемое Великобританией. Площадь — 581,5 км². Население — 2049,5 тыс. чел. (1 июля 1970 г.): 74,4% — китайцы, 14,5% — ма-

лайцы, 8% — индийцы и пакистанцы. Гос. языки — малайский, английский, китайский и тамильский. Столица — г. Сингапур (ок. 1,1 млн. жгт.).

Государственный строй. Глава государства — президент, избираемый однопалатным парламентом (Законодательной ассамблеей) на 4 года (с 30 декабря 1970 г. — Б. Г. Ширес; прежний президент Ю. бин Исхак скончался 23 ноября 1970 г.). Президент назначает премьер-министра и членов правительства, ответственных перед парламентом из 58 депутатов, избираемых на 5 лет. Премьер-министр — Ли Куан-е (Ли Куан Ю), с 1959 г. мин. иностранных дел — С. Раджаратнам.

Политические партии и профсоюзы. Правящая Народная партия действия (НПД). Осн. в 1954 г. Ей принадлежат все места в парламенте. Пред. — То Чин Чэе, ген. секретарь — Ли Куан-е. Социалистический фронт Сингапура (Барисан Социалист). Осн. в 1961 г. Пред. — Ли Сю Чо. Малайская национальная организация. Осн. в 1961 г. Пред. — А. Х. Тафф. Сингапурский народный союз. Осн. в 1957 г. Либерально-социалистическая партия. Осн. в 1956 г. Китайская партия Сингапура. Осн. в 1967 г. Национальная партия Сингапура. Осн. в феврале 1971 г. Пред. — Ли Енг Чо. Народный фронт. Осн. в марте 1971 г. Ген. секретарь Лью Бен-по 2 июля 1971 г. вышел из партии. Национальный конгресс профсоюзов. Осн. в 1961 г. Объединяет ок. 70% всех членов профсоюзов. Пред. — П. Винсента, ген. секретарь — Си Муй Кока. Ассоциация профсоюзов Сингапура. Осн. в 1961 г. Пред. — Бани, ген. секретарь — Ви Тун-лип.

Экономика. В 1970 г. продолжала усиливаться нехватка квалифицированных рабочих. Английские инвестиции составили 200 млн. сингапурских долл., американские — 109 млн. Численность самостоятельного населения — ок. 750 тыс. чел., число безработных — 50 тыс. Посевная площадь — ок. 15 тыс. га. Уловы рыбы — 9—9,5 тыс. т в год. Сингапур связан с Малайзией дамбой, по которой проходит ж. д. (19,2 км) и шоссе. В 1969 г. сингапурский порт посетили ок. 17 тыс. судов (3-е место в мире); его грузооборот составил 37,9 млн. т. В 1970 г. (млрд. сингапурских долл.) экспорт — 4,7, импорт — 7,5 (в т. ч. из Японии — 1,2). Главные контрагенты — Япония, Малайзия, Великобритания, США, КНР. В 1969 г. число туристов — 408,7 тыс. (в 1968 г. — 300 тыс.).

Денежная единица — сингапурский доллар. По курсу Госбанка СССР на август 1971 г. 100 сингапурских долл. = 29,40 руб.

Важнейшие события и внешняя политика. В 1970 г. правительство Сингапура продолжало курс на укрепление позиций НПД и решительное подавление оппозиционных сил, среди которых активную роль играет Барисан Социалист, выступающая под маоистскими лозунгами. В течение года эта партия неоднократно организовывала демонстрации и экстремистские акции (поджоги, взрывы и т. п.). В конце декабря начались аресты большой группы активистов Барисан Социалист.

В связи с намечавшимся в 1971 г. выводом английских войск из Ю.-В. Азии правительство принимало меры по укреплению вооруженных сил; в 1970 г. военные расходы составили св. $\frac{1}{3}$ бюджета. Продолжались переговоры с Великобританией, Австралией, Новой Зеландией и Малайзией о заключении 5-стороннего оборонительного соглашения. По-прежнему очень заметным было присутствие Израиля (в Сингапуре находились 56 израильских военных советников — танкистов, пехотинцев и связистов; израильские советники имелись в министерстве финансов, управлении экономического развития, профсоюзах и др.; по рекомендациям Израиля разрабатывались планы экономического развития). В 1970 г. усилились позиции ФРГ в Сингапуре. В феврале и октябре Ли Куан-е посетил Сингапур, в августе — Цейлон, в августе — сентябрь — Индию, в сентябре — Таиланд, ОАР, ФРГ, Францию, Великобританию, США, в ноябре — Японию. В Сингапуре побывали вице-президент США С. Агню (январь), министры иностранных дел ФРГ В. Шеель (февраль) и Индонезии А. Малик (февраль, август, ноябрь), премьер-министр Малайзии А. Рахман, гос. секретарь по иностранным делам СФРЮ М. Тепавац и мин. обороны Новой Зеландии Д. Томсон (март), мин. обороны Австралии Дж. М. Фрэйзер (март, июнь), премьер-министр Канады П. Э. Трюдо (май), мин. торговли Дании К. Томсен (июнь), мин. обороны Великобритании лорд Каррингтон (июль). Установлены дипломатические отношения с Испанией (июнь).

В Сингапур приезжала парламентская делегация СФРЮ (июнь). Установлены дипломатические отношения с МНР (июнь) и ВНР (август).

В сентябре Ли Куан-е и С. Раджаратнам выезжали в СССР; в Москве Ли Куан-е был принят Н. В. Подгорным, А. Н. Косыгиным и Д. С. Поляным.

Б. Ильячев.

СИРИЯ

(Сирийская Арабская Республика, САР)

Общие сведения. САР — государство на Бл. Востоке. Площадь — 184 тыс. км². Население — 6,3 млн. чел. (1970 г.), гл. обр. арабы. В религиозном отношении преобладают мусульмане-сунниты. Гос. язык — арабский. Столица — Дамаск (835 тыс. жгт.).

Государственный строй. По временной конституции 1969 г. (с изменениями от февраля 1971 г.) высшая и законодательная власть принадлежит Народному совету, избираемому прямым голосованием (Народный совет впервые сформирован 16 февраля 1971 г.; с 22 февраля 1971 г. пред. — А. Хатыб). Глава государства — президент (с 12 марта 1971 г. — генерал Х. Асад, который 22 февраля — 11 марта исполнял обязанности президента; с 18 ноября 1970 г. до 22 февраля 1971 г. глава государства — А. Хатыб, до 18 ноября 1970 г. — Н. Атаси); до принятия 17 февраля 1971 г. изменений в конституцию право назна-

чать и смещать главу государства принадлежало руководству ПАСВ. Премьер-министр — А. Хлейфави (с 3 апреля 1971 г.; 21 ноября 1970 г. — 3 апреля 1971 г. — Х. Асад; до 15 ноября 1970 г. правительство возглавлял глава государства). Мин. иностранных дел — зам. премьер-министра А. Х. Хаддам (с 21 ноября 1970 г.; до этого — М. ас-Сейид). С 1 сентября 1971 г. САР вместе с Арабской Республикой Египет и ЛАР входит в Федерацию Арабских Республик.

Политические партии, профсоюзы и др. общественные организации. С марта 1963 г. у власти Партия арабского социалистического возрождения (ПАСВ, или Баас) — часть общерабской ПАСВ. Секретарь — Х. Асад (с мая 1971 г.; в ноябре 1970 г. — мае 1971 г. — А. Хатыб; до ноября 1970 г. — Н. Атаси). Коммунистическая партия. Осн. в 1924 г., организационно оформи-

лась в 1944 г. после разделения КП Сирии и Ливана на самостоятельные партии. Ген. секретарь — Х. Багдаш. Арабский социалистический союз САР. Лидер — Дж. Аташи. Союз молодежи и революции. Действует под руководством ПАСВ. Ген. секретарь — Х. Хури. Союз демократической молодежи. Находится на полулегальном положении. Всеобщая федерация рабочих профсоюзов. Пред. — Г. Насыф. Всеобщая федерация крестьянских организаций. Пред. — А. Хамдуни.

Экономика. В 1970 г. завершено выполнение 2-й 5-летней программы экономического развития (1966—1970 гг.): национальный доход возрос в 1,4 раза, среднегодовой прирост ВВП — 7,8% (планировалось 7,2%), ассигнования в гос. сектор экономики — ок. 72%. Разрабатывалась 3-я 5-летняя программа экономического развития (1971—75 гг.). В 1970 г. национальный доход — 5,3 млрд. сирийских ф.

Сельское хозяйство. В с. х-ве занято ок. 62% самостоятельного населения. В 1970 г. с. х-во дало св. 24% национального дохода. Осуществлялась аграрная реформа: за 12 лет у крупных землевладельцев изыято ок. 1,6 млн. га земель, распределено ок. 1,3 млн. га (в 1970 г. — ок. 0,2 млн.). Продолжалась кооперирование крестьян, государство выделяло крестьянам кредиты (в 1970 г. — 321 млн. сирийских ф.), семена, удобрения, с. х. машины; повышены закупочные цены на ряд с. х. товаров, в т. ч. на хлопок. В 1970 г. засеяно 3,8 млн. га, орошалось 630 тыс. га. Количество тракторов — 15,7 тыс., комбайнов — 2 тыс. В 1970 г. использовано 95 тыс. т минеральных удобрений (в 1969 г. — 125 тыс.). В 1970 г. в связи с неблагоприятными погодными условиями резко сократились сборы ряда с. х. культур, особенно зерновых.

Сбор важнейших с.-х. культур (тыс. т)

	1966 г.	1967 г.	1968 г.	1969 г.	1970 г.
Пшеница	559	1049	600	1003	624
Ячмень	203	589	512	630*	235
Чечевица	22	84	74	90	57
Хлопок-сред.	376	329	400	450	452
Сахарная свекла	189	154	166	170	187**
Оливки	114	105	113	109	62**
Табак	8,2	5,9	7,5	8,5	7,6

* Уточненные данные. ** Оценка.

В 1969 г. поголовье (тыс.) кр. рог. скота — 507, овец — 6018, коз — 739, лошадей — 358, мулов и ослов — 301. Произведено 320 млн. яиц, 6,2 тыс. т шерсти.

Промышленность. В 1970 г. промышленное производство на 7% превысило уровень 1969 г. Доля гос. сектора — 90%. Доля нефтяной, нефте-

Производство важнейших видов промышленной продукции

	Единицы измерения	1968 г.	1969 г.	1970 г.*
Электроэнергия	млн. квт-ч	818	901	960
Нефть	млн. т	1,0	3,2	4,5
Нефтепродукты	тыс. т	1102	1342	1628
Цемент	»	917	1120	1207
Пряжа х.-б.	»	19,6**	20,4	22,3
» шерстяная	»	1,4	1,5	2,2
Ткани х.-б.	млн. м	20,2**	20,7	21,2
» шерстяные	тыс. м	2526**	4527	4941
» шелковые	»	4507	4686	5502
Сахар-рафинад	тыс. т	83,1**	94,3	100,7
Табак и табачные изделия	»	»	»	»
Оливковое масло	»	4,0	4,5	4,3
	»	23,0**	29,5	22,0

* Оценка. ** Уточненные данные.

перерабатывающей и текстильной промышленности в продукции всей промышленности — св. 60%. В 1970 г. количество веретен в х.-б. промышленности — 225 тыс. (в 1969 г. — 156 тыс.). Вошли в строй заводы асбоцементный и по производству фарфоровых плит (построены с помощью СССР), стрелись 3-дн азотных удобрений в Хомсе (148 тыс. т в год) с помощью СССР, стального проката в Хаме (105 тыс. т в год), мукомольные в Хаме, Идлибе, Хасеке и Латакии, ф-ка по производству тонкой пряжи в Хомсе (оборудование поставилось из КНР), расширялись прядильная ф-ка в Хомсе (оборудование поставилось из ГДР) и прядильно-ткацкая ф-ки в Алеппо и Дамаске (оборудование поставилось из Швейцарии и Индии).

Транспорт. Доля транспорта в национальном доходе — 9,5%. Ж.-д., авиа- и трубопроводный (кроме транзитных нефтепроводов) транспорт, а также порты Тартус и Латакия национализированы; в транспорте преобладает частный капитал. На автотранспорт приходится ок. 90% внутренних перевозок. Длина (тыс. км) ж. д. — 1,4, автодорог — 10,5, в т. ч. 7,5 асфальтированных. Строились автомагистрали Дамаск — Алеппо — Ракка (540 км) и Дамаск — Багдад. Автопарк — 56 тыс. машин, в т. ч. 32 тыс. легковых и 2,8 тыс. автобусов. Морского торгового флота нет. В Дамаске вошел в строй международный аэропорт. Через САР проходит 4 нефтепровода; в 1969 г. доходы за перекачку нефти — 58,4 млн. долл., в 1970 г. в связи с сокращением количества перекачиваемой нефти они снизились.

Внешняя торговля. В 1970 г. принят ряд мер, направленных на дальнейшее ограничение роли частного сектора во внешней торговле (простоено действие импортных лицензий, запрещен импорт многих товаров, введен режим квот). Принимались меры по стимулированию экспорта. Объем внешней торговли сохранился на уровне 1969 г. (2201 млн. сирийских ф.). Главные контрагенты — Ливан, СССР, Италия, КНР, Ирак, ФРГ, Япония, Франция, ОАР, Великобритания.

Финансы. В 1970 г. был впервые разработан единый гос. бюджет — 2829 млн. сирийских ф. 55% расходов — ассигнования на развитие экономики. Деньги а. е. единица — сирийский фунт. По курсу Госбанка СССР на август 1971 г. 100 сирийских ф. = 23,68 руб. Р. Клевковский.

Важнейшие события. В 1970 г., как и прежде, САР принимала меры для укрепления своей обороноспособности и ликвидации последствий агрессии Израиля. Продолжалось осуществление ряда прогрессивных преобразований: в начале года принят закон об объединении ремесленников в профсоюзы; завершено распределение экспроприированных земельных изъятий среди безземельных и бедных крестьян. В мае раскрыта попытка организации контрреволюционного заговора. 30 октября — 12 ноября состоялся 10-й чрезвычайный съезд ПАСВ, уделивший много внимания положению в САР. На съезде проявились разногласия между т. н. гражданской группировкой во главе с зам. ген. секретаря ПАСВ С. Джедидом и т. н. военной группировкой во главе с мин. обороны Х. Асадом. Х. Асад сформировал временное региональное руководство ПАСВ, которое 16 ноября опубликовало свое программное заявление; в этом заявлении сказано, что партия направит усилия на мобилизацию прогрессивных сил, углубление социальных преобразований, усиление роли общественных организаций в управлении государством и усилении вооруженных сил. 18 ноября временное руководство ПАСВ назначило на пост главы государства А. Хатьба и создало «комитет связи» для привлечения сочувст-

вующих политических группировок в правительственную коалицию. 21 ноября Х. Асад сформировал новое правительство из 26 министров (13 баасистов, 2 коммуниста и 11 представителей др. прогрессивных политических группировок и течений). Новое сирийское руководство заявило о намерении создать в ближайшее время Народный совет и провести выборы нового главы государства. Для разрешения возникших экономических затруднений была создана специальная экономическая комиссия во главе с зам. премьер-министра М. Т. Хилалем. В середине декабря приняты чрезвычайные меры, введенные в 1963 г. для поддержания порядка в стране, а также несколько смягчена система квот и лицензий во внешней торговле.

Внешняя политика. В 1970 г. правительство САР продолжило курс на укрепление солидарности прогрессивных арабских режимов для ликвидации последствий израильской агрессии и упрочения антимпериалистического фронта арабских народов, неоднократно заявляло о своей солидарности с народами, борющимися за свою национальную независимость, расширяло сотрудничество с социалистическими странами, в первую очередь с СССР.

Мин. внутренних дел САР Р. Таувиль выезжал в Ливан (март), М. ас-Сейнд — в ОАР (июнь), экономическая делегация — в ЛАР (август), Н. Атаси — в ОАР и делегация САР — в АНДР (сентябрь). В июне сирийские руководители участвовали в совещании в Триполи (ЛАР), предпринявшем создание 8 ноября федерации ОАР, ЛАР и Судана, к которой САР присоединилась 26 ноября. В САР побывали мин. обороны НДРЙ А. Н. Хасани и делегация АССР ОАР (март), делегация Патриотического фронта Лаоса (апрель), мин. информации Ливана О. Дана (май), экономическая делегация Ливана (июнь), пред. прези-

дентского совета НДРЙ А. С. Рубейя (июль), пред. парламента Ливана С. Хамаде (август), делегация Ирака во главе с мин. культуры и национальной ориентации А. ас-Самараи (сентябрь), премьер-министр Ливана С. Салям (декабрь) и др. Установлены дипломатические отношения с Маврикием (декабрь). Подписаны соглашения о культурном сотрудничестве — с ОАР (апрель) и о сотрудничестве в области здравоохранения — с Францией (май).

САР посетили экономическая делегация КНДР и делегация ГДР во главе с первым зам. мин. почт и телеграфа Р. Зеринекем (март), экономическая делегация СРР (июнь), правительственная торговая делегация КНДР во главе с мин. внешней торговли Ке Ын Тхе (август). Подписаны соглашение о торговле и платежах с ДРВ и ряд экономических соглашений с НРБ (январь), программа культурного сотрудничества на 1971—72 гг. — с НРБ и соглашение об экономическом и техническом сотрудничестве — с КНДР (март), договор о правовых основах в сфере гражданских, семейных и уголовных вопросов — с ГДР (апрель).

В СССР находились делегация партийных работников ПАСВ (январь — февраль) и торговая делегация во главе с А. Х. Хаддамом (занимавшим тогда пост мин. экономики и внешней торговли). В САР выезжала делегация партийных работников КПСС (июль). С СССР подписаны соглашения о прямой тропосферной связи (март), соглашение о товарообороте и платежах на 1971—75 гг. и план культурного сотрудничества на 1970—71 гг. (апрель), протокол о проведении изысканий и о проектировании линии электропередачи Табка — Алеппо (декабрь). В январе — апреле в САР широко отмечалось 100-летие со дня рождения В.И. Ленина. Ю. А. Лешин.

СОЕДИНЕННЫЕ ШТАТЫ АМЕРИКИ

Общие сведения. США — государство в Северной Америке. Федеративная республика, состоящая из 50 штатов и федерального округа Колумбия. Площадь — 9363,4 тыс. км². Население (на январь 1971 г.) — 206 млн. чел. Столица — Вашингтон (815 тыс. чел., с пригородами — 2,7 млн.). Крупнейшие города (оценка 1968 г.): Нью-Йорк (8 млн., с пригородами — 16 млн.), Чикаго (3,5 млн., с пригородами — 7,5 млн.), Лос-Анджелес (3 млн., с пригородами — 8 млн.).

США — колониальная держава. В число контролируемых ими территорий входят (в скобках — население на 1 июля 1969 г., тыс.): Пуэрто-Рико (2754) и Виргинские о-ва (56) в Карибском море, о-ва Самоа (31), Гуам (100) и ряд мелких о-вов в Океании. Под временной опекой США находятся Каролинские, Марианские и Маршалловы о-ва в Тихом океане (97 тыс. чел.). В 1903 г. США захватили у Панамы «аренду» Зону Панамского канала (56 тыс. чел.) и превратили ее в важную военную базу.

Государственный строй. Глава государства, правительства и главнокомандующий вооруженными силами — президент. Президент и вице-президент избираются двухстепенными выборами сроком на 4 года. Пребывание на посту президента ограничено 8 годами. Р. Никсон, 37-й президент США, и вице-президент С. Агню — кандидаты Республиканской партии — избраны на выборах 5 ноября 1968 г. Высший законодательный орган — Конгресс, состоит из сената (100 сенаторов — по 2 от каждого штата, избираются на 6 лет и обновляются каждые 2 года на 1/3) и палаты представителей (435 членов, избираются на

2 года). В Конгресс 92-го созыва, избранный 3 ноября 1970 г., входят: в сенат — 53 демократа, 45 республиканцев и 2 т. н. независимых; в палату представителей — 255 демократов и 180 республиканцев. Республиканцам принадлежит 21 из 50 губернаторских постов. Правительство США состоит с 1 июля 1971 г. из 11 министров (секретарей), которые не ответственны перед Конгрессом и назначают президентом с согласия сената. Гос. секретарь — У. Роджерс, министр обороны — М. Лэйрд (ему подчинены министр армии — Р. Фролки [до 15 июня 1971 г. — С. Резор], министр ВВС — Р. Сименс и министр ВМС — Х. Чей), министр финансов — Дж. Коннелли (до 1 февраля 1971 г. — Д. Кеппеди), министр торговли — М. Стонс, министр юстиции — Дж. Митчелл, министр труда — Дж. Холдсон, министр сельского хозяйства — К. Хардин, министр внутренних дел — Р. Мортон (до 25 ноября 1970 г. — У. Хикел), министр здравоохранения, образования и социального обеспечения — Э. Ричардсон (с 24 июня 1970 г.), министр жилищного строительства и городского развития — Дж. Ромни, министр транспорта — Дж. Волпе.

В 1970 г. усилилась роль созданного в 1947 г. Совета национальной безопасности (СНБ), задачей которого является подготовка рекомендаций президенту относительно целей, задач и важнейших мероприятий, в первую очередь в области внешней и военной политики. В СНБ входят президент, вице-президент, государственный секретарь, министр обороны и директор Управления чрезвычайной мобилизационной готовности, в качестве советников — директор Центрального разведывательного управления (ЦРУ)

Р. Хелмс и председатель Комитета начальников штабов адмирал Т. Мурер.*

Высший судебный орган — Верховный суд США, состоит из 9 судей, назначаемых президентом с согласия сената пожизненно; председатель — У. Бергер. Политические партии, профессиональные союзы и др. организации. В США действует т. н. двухпартийная система: у власти чередуются две партии — Республиканская и Демократическая, выражающие интересы монолистического капитала. Демократическая партия. Осн. в 1828 г. Лидеры — Г. Хамфри, Э. Маски, Э. Кеннеди, М. Манфилд (лидер демократов в сенате), Х. Боггс (лидер демократов в палате представителей). Пред. Национального комитета — Л. О'Брайен. Республиканская партия. Осн. в 1854 г. Лидеры — Р. Никсон, С. Агню, Х. Скотт (лидер республиканцев в сенате), Дж. Форд (лидер республиканцев в палате представителей). Пред. Национального комитета — Р. Доул. Коммунистическая партия США. Осн. в 1919 г. Ген. секретарь — Г. Холл, нац. председатель — Г. Уинстон.

Социалистическая рабочая партия, Социалистическая партия трудящихся, Либеральная партия штата Нью-Йорк — реформистские организации, играют небольшую политическую роль.

В профсоюзах объединены св. 20 млн. рабочих и служащих. Общественное профсоюзное объединение — Американская федерация труда — Конгресс производителей профсоюзом (АФТ—КПП). Созд. в 1955 г. Президент — Дж. Мини. Руководство АФТ—КПП поддерживает внешнею и в основных чертах внутреннюю политику правительства.

Негритянские организации, играющие ведущую роль в движении против расовой дискриминации: Национальная ассоциация содействия прогрессу цветного населения, Национальная городская лига, Конференция христианского руководства Юга, Конгресс расового равенства, Студентский координационный комитет негритянских действий, партия «Черные пантеры».

Экономика. В 1970 г. в США продолжался начавшийся в августе 1969 г. экономический кризис, сопутствуемый значительной инфляцией. Объем промышленного производства с максимального уровня, достигнутого в июле 1969 г., по ноябрь 1970 г. сократился почти на 7,5%, в т. ч. в обрабатывающей промышленности почти на 9,5%. В целом за 1970 г. по сравнению с 1969 г. индекс промышленного производства понизился на 3% против увеличения на 4,4% в предыдущем году. Совокупный общественный продукт в неизменных ценах 1958 г. уменьшился с 727,1 млрд. долл. в 1969 г. до 724,1 в 1970 г., в текущих ценах составил 976,5 млрд. долл. (931,4 млрд. в 1969 г.).

Резко возросла безработица — с 3,5% от общей численности гражданской рабочей силы в 1969 г. до 5% в 1970 г.; в декабре число безработных приблизилось к 4,6 млн. чел. (6,2%). Ок. 40% прироста безработных в 1970 г. приходилось на обрабатывающую промышленность. Средняя продолжительность безработицы увеличилась до 4,8 недели в 1970 г. (4,3 в 1969 г.).

Розничные цены выросли за год на 5,9% (5,4% в 1969 г.), оптовые — на 3,6% (3,9%). В индексе розничных цен наиболее сильно (на 8% против 7% в 1969 г.) повысились тарифы на все виды услуг. Стоимость медицинского обслуживания, в частности, в декабре 1970 г. была на 7,4% выше, чем годом раньше. Оптовые цены особенно резко выросли на металлы

и металлоизделия (на 7,6% против 5% в 1969 г.), машины и оборудование (4,5% против 3,1%), топливо и электроэнергию (4,2% против 2%), изделия целлюлозно-бумажной промышленности (3,8% против 3,1%). Покупательная способность доллара, принятая за 100 в 1957—59 гг., в декабре 1970 г. равнялась 72,2 против 76,2 в декабре 1969 г.

Валовые частные капиталовложения снизились в неизменных ценах со 111,3 млрд. долл. в 1969 г. до 102,8 млрд. в 1970 г. (на 7,5%, почти на 3% в текущих ценах), правительственные расходы на закупку товаров и услуг — со 147,8 млрд. долл. в 1969 г. до 141,8 млрд. в 1970 г. (в текущих ценах увеличились на 3,9%). Более значительное сокращение совокупного общественного продукта сдерживал рост потребительских расходов населения (на 2%) и внешней торговли.

В условиях резкого ухудшения общехозяйственной конъюнктуры и усиления неопределенности экономических прогнозов на ближайшее будущее в связи с расширением военных действий в Юго-Восточной Азии и обострением социальных противоречий в стране в апреле и мае 1970 г. произошло небывалое со времени кризиса 1929—33 гг. падение курса ценных бумаг. На нью-йоркской фондовой бирже средний курс акций 30 промышленных компаний упал в период с января по май почти на 20%, курс акций 20 транспортных компаний упал на 33% и курс акций 15 компаний коммунального обслуживания — на 12%. Впервые после 1965 г. имело место существенное увеличение числа банкротств с 37,3 на каждые 10 тыс. промышленных и торговых фирм в 1969 г. до 43,8 в 1970 г.

Прямые частные инвестиции США за границей увеличились за год на 5,8 млрд. долл. и к началу 1970 г. достигли 70,76 млрд. долл., в т. ч. (в скобках данные на начало 1969 г.) в Канаде — 21,075 (19,535), в Лат. Америке — 11,667 (11,033), в странах ЕЭС — 10,194 (9,012), в прочих странах Зап. Европы — 11,36 (10,395).

Промышленность. Сокращение объема промышленного производства на 3% против уровня предыдущего года привело к тому, что доля США в промышленном производстве капиталистического мира в 1970 г. составила 40,6% против 43,4% в 1969 г. Индекс промышленного производства в обрабатывающей промышленности в 1970 г. был на 4% ниже, чем год назад (в 1969 г. на 4,2% выше, чем в 1968 г.). Объем производства в добывающей промышленности возрос на 4,5% (2,8% в 1969 г.), производство электроэнергии, газа и другой продукции предприятий коммунального хозяйства увеличилось на 7,6% (9,2%). Сокращение производства в обрабатывающей промышленности охватило большинство важнейших отраслей, в т. ч. (в скобках — величина снижения за год в оценке по данным за 11 месяцев 1970 г.) транспортное машиностроение (21%), металлургию (более 6%), общее машиностроение (ок. 5%), производство строительных материалов (ок. 4%), текстильную (4%) и швейную промышленность (более 6%). Уменьшился выпуск легковых автомобилей (на 20%), радиоприемников (на 20%), телевизоров (на 17%), металлорежущих станков (на 9%), сельскохозяйственных тракторов (на 8%), стали (на 6,3%), кирпича (более чем на 13%), цемента (почти на 6%), целлюлозного волокна (на 15%), шерстяных тканей (на 11%), мебели (почти на 8%).

Общий индекс промышленного производства (1957—1959 гг. = 100): 1960 г. — 108,7; 1965 г. — 143,4; 1969 г. — 172,8 и 1970 г. — 167,6. В декабре 1970 г. общий индекс промышленного производства с поправкой на сезонные колебания (в скобках индекс на декабрь 1969 г.) — 164 (171); в обрабатывающей промышленности —

164 (171), в т. ч. в металлургической — 132 (148), в общем машиностроении — 173 (196), в электротехнической и радиоэлектронной — 185 (178), в транспортном машиностроении — 142 (164), в химической — 244 (242), в нефтеперерабатывающей — 153 (149), в производстве стройматериалов — 142 (150), текстильной — 145 (150), швейной — 142 (148) и пищевой — 145 (142); в горнодобывающей промышленности — 139 (134); в производстве электроэнергии и газа — 240 (228). Среднегодовая загруженность производственных мощностей в 1970 г. составила, по предварительным данным, ок. 76,6% (83,7% в 1969 г.) и была самой низкой после кризисного 1958 г.

Численность производственных рабочих во всех отраслях обрабатывающей промышленности в декабре 1970 г. составила 13718 тыс. чел. и была на 6,6% меньше,

Добыча основных полезных ископаемых и производство важнейших видов промышленной продукции

	Единицы измерения	1960 г.	1965 г.	1969 г.	1970 г.*
Каменный уголь . . .	млн. т	394	477	518	542
Нефть	» »	348	385	455	470
Природный газ . . .	млрд. м ³	359	455	586	623
Электроэнергия . . .	млрд. кват-ч	841	1157	1552	1628
Железная руда . . .	млн. т	81	84	90	90
Цинк	» »	60	80	86	83
Ферросплавы	» »	1,9	2,5	2,3	2,0
Сталь	» »	90	119	128	120
Медь (содержание металла в добытой руде)	тыс. т	980	1226	1401	1553
Медь (рафинированная)	» »	1378	1553	1581	1580
Цинк (содержание металла в добытой руде)	» »	395	554	502	505
Цинк (выплавка) . . .	» »	787	978	848	812
Свинец (содержание металла в добытой руде)	» »	224	266	462	520
Бокситы (сухой вес) .	млн. т	2,0	1,6	1,9	2,0
Алюминий (первичный)	тыс. т	1828	2499	3441	3574
Магний (первичный) .	» »	36	74	91	100
Урановые концентраты (содержание U ₃ O ₈)	» »	16,0	9,4	10,8	11,6
Фосфорит	млн. т	17	22	34	34
Сера	» »	5,8	7,5	8,7	8,8
Калийные соли (содержание K ₂ O) . . .	» »	2,4	3,0	4,3	4,3
Цемент	» »	54	65	70	66
Серная кислота (100%)	» »	16	22	27	26
Каустическая сода (100%)	» »	4,5	6,2	8,7	9,2
Фосфорные удобрения (содержание P ₂ O ₅)	» »	2,4	3,5	3,9	4,0
Азотные удобрения (содержание азота)	» »	2,8	6,1	6,3	6,5
Пластмассы и синтетические смолы	» »	2,7	5,0	7,3	7,4
Синтетический каучук	тыс. т	1459	1844	2286	2240
Химические волокна: пеллюлозные	» »	407	690	695	590
Синтетические искусственные стекловолокно)	» »	307	806	1581	1598
Бумага и картон . . .	млн. т	31	40	49	48
Тракторы (исключая садово-огородные)	тыс. шт.	179	272	247	190
Автомобили (исключая легковые)	млн. шт.	7,9	11,1	10,2	8,3
в т. ч. легковые . . .	» »	6,7	9,3	8,2	6,5
Суда (спуск на воду) .	тыс. рег. т	378	270	400	338
Станины и кузнечно-прессовое оборудование	млрд. долл.	0,8	1,5	1,6	1,4

* Предварительные данные.

чем в декабре 1969 г. Годовой объем реализации (стоимость отгрузок в текущих ценах) продукции отраслей, производящих товары длительного пользования, сократился, по оценке, менее чем на 1% и составил 362 млрд. долл. (почти 365 млрд. в 1969 г.), а отраслей, производящих товары краткосрочного пользования, увеличился на 4,6% (с 291,7 до 305 млрд. долл.). В целом стоимость реализованной продукции обрабатывающей промышленности в 1970 г. была примерно на 1,4% выше, чем в 1969 г.

Несмотря на сокращение производства, недостаточный совокупный спрос на внутреннем рынке вызвал заметное повышение запасов нереализованной продукции на конец года. Запасы черных и цветных металлов превышали уровень декабря 1969 г. почти на 11% и оценивались в 8,9 млрд. долл., продукция химической промышленности — на 8% (7,2 млрд. долл.), машин и оборудования — почти на 7% (14,4 млрд. долл.), инструментов и приборов — на 6,5% (2,6 млрд. долл.), пищевых продуктов — почти на 7,5% (7,7 млрд. долл.). Среднемесячное поступление новых заказов в отрасли, производящие товары длительного пользования, в 1970 г. — 29,6 млрд. долл. (29,7 млрд. долл. в 1969 г.), портфель невыполненных заказов в тех же отраслях в текущих ценах (на конец года) — 79,2 млрд. долл. (86,2 млрд. долл. в декабре 1969 г.). Расходы на строительство новых предприятий и приобретение оборудования в обрабатывающей промышленности в 1970 г. сократились в неизменных ценах, по оценке, примерно на 4% и в т. ч. в отраслях, производящих товары длительного пользования, на 5%. В текущих ценах эти расходы несколько сократились только в отраслях, производящих товары длительного пользования (с 15,96 млрд. долл. в 1969 г. до 15,91 млрд. в 1970 г.), и остались без изменения в горнодобывающей промышленности (на уровне 1,86 млрд. долл.). Сократились в 1970 г. капиталовложения, в частности в черную металлургию, автомобильную и авиационную промышленность, общее машиностроение, а также в некоторые отрасли, производящие товары краткосрочного пользования. К числу немногих отраслей, увеличивших свои капиталовложения в 1970 г., относятся электроэнергетика, химическая и пищевая промышленность. Производство ЭВМ, относившееся до последнего времени к наиболее быстро развивающимся отраслям, существенно замедлилось, а объем продаж, который сохраняется на высоком уровне (примерно 7 млрд. долл. в год), в 1970 г. почти не увеличился. Прибыльность этой отрасли оценивалась в 1970 г. 12% против 14,5% в среднем за последние пять лет. В июне 1970 г. было объявлено о выпуске новых ЭВМ четвертого поколения, но спрос на эти новые машины оказался незначительным в связи со сложностью их использования.

Сельское хозяйство. Объем с.-х. производства в целом в 1970 г. сократился в пределах 1%; продукция растениеводства было произведено примерно на 3% меньше, чем в 1969 г., а продукции животноводства почти на столько же больше.

Основных продуктов животноводства в 1970 г. было произведено, согласно предварительным данным, в тыс. т (в скобках — изменение против уровня

Объем с.-х. производства (1967 г.=100)

	1960 г.	1965 г.	1969 г.	1970 г.
Сельское хозяйство в целом	90	97	104	103
Растениеводство	92	98	104	101
Животноводство	87	95	101	104

1 Пересмотренные данные.

Уборочная площадь, урожайность и сбор важнейших с.х. культур* (площадь — в тыс. га; урожайность — в ц с га; сбор — в тыс. т)

	1969 г.			1970 г.		
	площадь	уро-жайность	сбор	площадь	уро-жайность	сбор
Пшеница	19253	20,6	39746	17930	20,9	37522
Кукуруза (зерно)	22095	52,7	116396	23212	45,0	104389
Рожь	545	14,7	802	601	18,3	978
Овес	7258	19,0	13794	7519	17,5	13206
Ячмень	3857	23,0	8221	3902	22,9	8935
Рис	861	47,8	4120	734	54,2	3758
Соя-бобы	16584	18,5	30658	17177	18,0	30916
Горох	121	19,0	230	117	15,3	179
Фасоль	603	14,2	857	576	13,7	789
Сорго (зерно)	5473	34,7	18981	5565	31,8	17705
Нардофель	372	24,8	14148	577	25,6	14736
Сахарная свекла	624	40,4	25182	5734	12,2	23565
Хлопок	4475	4,9	2180	4519	4,9	2238
Табак	372	21,9	819	364	23,8	864
Хмель	10,9	17,3	18,9	11,3	18,6	20,8

* Исключая Аляску и Гавайские о-ва.

1969 г.): говядины и телятины 10 131 (+2,3%), свиных — 6077 (+3,4%), ягнят и баранины — 249 (0), цыплят — 4014 (+9,8%), индеек — 807(+10%), яиц — 4139 (+1%), молока — 53 026 (+0,6%). Забой (инспектируемый федеральными властями) крупного рогатого скота в 1970 г. оценивается примерно в 30,7 млн. голов (30,5 в 1969 г.), свиней — ок. 77,3 млн. (75,7), овец и ягнят — 9,96 млн. (10). Пищевых жиров растительного и животного происхождения произведено, по оценке, ок. 6,4 млн. т, в т. ч. (в тыс. т; в скобках — изменение против уровня 1969 г.) масла коровьего — 522 (+2%), льядра — 896 (+7,7%), соевого масла — 3742 (+4,4%), хлопкового масла — 590 (+4%) и всех других жиров и масел — 617 (+4%). Начиная с 1967 г. в стране происходит увеличение поголовья крупного рогатого скота. На 1 января 1970 г. оно составляло 112,3 млн. и за 1970 г. увеличилось, по оценке, на 2,5—3 млн. только за счет мясных пород. На 1 января 1970 г. на фермах насчитывалось 37,4 млн. мясных коров, или на 2,7 млн. больше, чем годом раньше.

Поголовье скота и птицы (в млн., на 1 января)

	1965 г.	1969 г.	1970 г.
Крупный рогатый скот	109,0	109,9	112,3
в т. ч. молочные коровы	17,0	14,2	13,9
Свины*	50,8	60,8	56,7
Овцы	25,4	24,2	20,4
Куры, включая бройлеров	394,1	419,6	431,5
Индюки	6,1	6,6	6,7

* С 1968 г. данные о поголовье свиней на фермах приводятся на 1 декабря предыдущего года.

Правительственные запасы с.х. товаров, находящиеся в залеге и собственности у Товарно-кредитной корпорации (ТКК), на 31 декабря 1970 г. оценивались в 4,6 млрд. долл. против 5,4 млрд. год назад. На эту дату у ТКК имелось (в млн. т; в скобках — изменение против 31 декабря 1969 г.): пшеницы — 20,7 (-13%), кукурузы — 17,0 (-22,5%), овса — 5,5 (+40%), ячменя — 2,8 (-17%), сорго — 5,2 (-22%), риса — 1,0 (-11%), соя-бобов — 6,1 (-49%), хлопка — 0,8 (-24%), табака — 0,6 (+7,5%) и значительное количество других товаров.

В 1970 г. цены, получаемые фермерами за производимую ими продукцию, увеличивались значительно медленнее, чем цены на средства производства и дру-

гие приобретаемые фермерами товары. Так, индекс цен, получаемых фермерами (1967 г. = 100), повысился за год лишь на 2 пункта (со 108 в 1969 г. до 110 в 1970 г.), тогда как индекс вылачиваемых фермерами цен (та же база) возрос на 5 пунктов (со 109 до 114).

При отсутствии какого-либо роста физического объема продаж в 1970 г. денежная выручка фермеров от реализации с.х. продукции несколько увеличилась за счет повышения цен и составила около 48,7 млрд. долл. (47,2 млрд. в 1969 г.). Несколько снизился уровень правительственных субсидий фермерам (с 3,8 до 3,7 млрд. долл.) и на 2 млрд. долл. увеличились производственные расходы (с 38,4 до 40,4 млрд. долл.). В результате чистой реализованный доход фермеров от с. х-ва (без учета изменения запасов продукции) сократился в 1970 г. на 2,5% и составил около 15,8 млрд. долл.

Производительность труда в с. х-ве США в 1969 г. была на 4% выше, чем в 1968 г.; в 1970 г. она, по предварительной оценке, увеличилась на 3%. Происходит сокращение числа основных с.х. машин на фермах при одновременном увеличении их мощности. В 1960 г. в среднем на трактор приходилась максимальная мощность на шкиве в 33 л. с., а в 1970 г. — 43 л. с.; мощность, приходящаяся на одного занятого в с. х-ве рабочего, повысилась с 9 л. с. в 1950 г. до 44 в 1969 г.

Парк тракторов, автомобилей и с.х. машин на фермах (в тыс., на 1 января)

	1950 г.	1960 г.	1965 г.	1969 г.	1970 г.
Тракторы*	3399	4684	4780	4810	4790
Грузовые автомобили	2209	2828	3023	3160	3185
Зерновые комбайны	714	1040	907	860	850
Кукурузоуборочные комбайны	458	705	688	630	620
Пресс-подборщики	196	680	751	790	795
Силосоуборочные комбайны	81	290	316	328	331

* Без садово-огородных, которых на 1 января 1970 г. насчитывалось 805 тыс.

Общее число занятых в с. х-ве в сентябре 1970 г. было на 2% меньше, чем в сентябре 1969 г. Это сокращение относится целиком к занятости фермеров и членов их семей, снизившейся на 4%. В то же время число наемных с.х. рабочих увеличилось на 2% и составило 1536 тыс. чел. Произшло дальнейшее сокращение числа мелких и средних ферм (примерно 1,5%). За 60-е годы общее число ферм уменьшилось с 3962 тыс. в 1960 г. до 2971 тыс. в 1969 г. При этом самых мелких ферм (с годовым объемом реализации менее 2,5 тыс. долл.) в 1969 г. стало меньше, чем в 1960 г., на 34%, или на 625 тыс. ферм, а их доля в общем числе ферм сократилась с 46,6% до 41,2%; число ферм с объемом реализуемой за год продукции от 2,5 до 5 тыс. долл. уменьшилось более чем в 2 раза (с 617 до 286 тыс. ферм), а их доля по численности упала с 15,6% до 9,6%; число и уд. вес ферм, реализующих за год продукции на 5—10 тыс. долл., сократились соответственно на 41% (с 660 до 380 тыс. ферм) и с 16,7% до 13,1%. Число крупных ферм, имеющих годовой объем реализации более 10 тыс. долл., возросло с 837 тыс. в 1960 г. до 1073 тыс. в 1969 г., их уд. вес — с 21,1% до 36,1%, в т. ч. самых крупных ферм (с годовым объемом реализации более 40 тыс. долл.) в 1969 г. стало на 87% (на 98 тыс. ферм) больше, чем в 1960 г., а их уд. вес возрос с 2,9% до 7,1%. В 1969 г. на долю всех 211 тыс. таких ферм (7,1% общей численности) приходилось 51,3% денежной

выручки от реализации с.-х. продукции, 53,9% производственных расходов и 35,9% чистого реализованного дохода амер. фермеров; в 1960 г. соответствующие показатели для этого типа ферм были 32,8%, 35,9% и 18,3%.

Стоимость фермерских активов на 1 января 1970 г. составляла 311,4 млрд. долл., увеличившись за год на 4,1%; общая задолженность фермеров повысилась на 6,4% и достигла 50,4 млрд. долл.

Транспорт. Протяженность транспортной сети на начало 1969 г. составила (в тыс. км): автодороги всех типов (включая уллицы) — 5928, в т. ч. с твердым покрытием — 4656; железные дороги — 335; внутренние воздушные линии — 221; нефтепроводы — 272. Автопарк в 1969 г. (в млн.) — 105,4, в т. ч. легковые (включая такси) — 86,71, грузовые и автобусы — 17,155. Подвижной состав железных дорог в 1968 г. (в тыс.): тепловозы — 29,031, электровозы — 0,307, паровозы и прочие локомотивы — 0,11, вагоны товарные — 1485 и вагоны пассажирские — 14,816. На 30 июня 1969 г. полная грузоподъемность судов морского торгового флота составляла 25 079 тыс. т дедейт; действующий морской торговый флот состоял из 646 судов вместимостью 1000 бр. рег. т и выше, в т. ч. 22 грузопассажирских, 467 сухогрузных и 157 танкеров.

Внешняя торговля. Экспорт и импорт в 1970 г. развивались более высокими темпами, чем в 1969 г.: прирост экспорта составил 14,5% (9,5% в 1969 г.), импорта — 10,8% (8,5% в 1969 г.). Положительное сальдо торгового баланса увеличилось с 1,3 млрд. долл. в 1969 г. до 2,7 млрд. в 1970 г.

Обороты внешней торговли (в млрд. долл.)

	1968 г.	1969 г.	1970 г.
Экспорт, общий	34,6	38,0	43,2
» исключая реэкспорт	34,2	37,4	42,6
» исключая военные поставки в форме «даров»	34,1	37,3	42,7
Импорт, общий	33,2	36,1	40,0
» для потребления	33,1	35,9	39,8

Помимо существенного роста цен (особенно импортных), на росте товарооборота сказались также расширение правительственного кредитования экспорта (Экспортно-импортный банк США, в частности, финансировал в 1970 г. экспорт на сумму 4,5 млрд. долл. против 3 млрд. в 1969 г.), некоторое ослабление экспортного контроля в соответствии со вступившим в действие с 1 января 1970 г. новым законом о регулировании экспорта, очеродное снижение таможенных пошлин по многостороннему соглашению, завершившему торговые переговоры «раунда Кеннеди». Ведущее место в росте экспорта в 1970 г. принадлежало с.-х. товарам: их продажи возросли почти на 21%, в т. ч. продажи зерна и зернопродуктов на 22%. Продажи машин и оборудования — самая крупная статья экспорта (17,9 млрд. долл. в 1970 г.) — увеличились за год на 9%. Наиболее значительный прирост в экспорте основных промышленных товаров относится к минеральному топливу и смазочным материалам (на 41% больше, чем в 1969 г.), черным (+30%) и цветным (+25%) металлам, лесоматериалам (+35%) и счетно-аналитическим устройствам (+47%). Экспорт промышленных товаров в целом увеличился на 12,4% и составил 35,4 млрд. долл. Закупки с.-х. товаров увеличились за год на 14,4% и составили ок. 5,7 млрд. долл., промышленных — соответственно 10,3% и 34,3 млрд. долл.

Торговля США с промышленно развитыми капиталистическими странами в 1970 г. увеличилась по

Географическое распределение внешней торговли США (в млн. долл.)

	1968 г.		1969 г.		1970 г.	
	экспорт	импорт	экспорт	импорт	экспорт	импорт
Америка, всего в т. ч.	11883	11741	14713	15547	15618	16931
Канада	7185	7107	9137	10384	9084	11091
Лат. Америка	4123	3851	4869	4214	5696	4779
Европа (исключая соц. страны, кроме СФРЮ)	10298	8227	12392	10138	14465	11175
в т. ч.						
Великобритания	1960	1710	2335	2120	2537	2196
Италия	973	856	1262	1204	1353	1316
Франция	1024	690	1195	842	1484	942
ФРГ	1706	195	2142	2603	2740	3130
Азия, всего в т. ч.	7146	5348	8261	8275	10023	8626
в т. ч.						
Индия*	955	294	517	344	573	298
Пакистан*	347	55	195	73	325	80
Филиппины	430	380	374	423	373	476
Япония	2695	2999	3490	4888	4852	5075
Африка, всего в т. ч.	1182	906	1392	1046	1579	1111
в т. ч.						
ОАР	66	15	67	38	81	23
ЮАР	426	226	506	246	583	288
Австралия и Океания, всего в т. ч.	1017	581	998	828	1188	871
Австралия	893	406	855	588	985	611

* Исключая специальные поставки.

экспорту на 12,9% и по импорту на 10,6%, с развивающимися странами — соответственно на 15,2% и 11,5%, с социалистическими странами — почти на 42% и 14,6% (значительный прирост в процентном отношении торговли с социалистическими странами объясняется только очень низким ее исходным уровнем). Экспорт (по стоимости) в развитые капиталистические страны составил 29,9 млрд. долл. (26,5 млрд. в 1969 г.), в развивающиеся страны — ок. 13 млрд. долл. (11,3 млрд.), в социалистические страны — менее 0,5 млрд. долл. (менее 0,4 млрд.); импорт — соответственно 29,3, 10,5 и примерно 0,3 млрд. долл.

Финансы. В 1969/70 фин. году бюджет был исполнен по доходам в сумме 193,7 млрд. долл. и по расходам — 196,6 млрд. долл. (в т. ч. военные расходы 80,3 млрд. долл.). Гос. долг на конец 1969/70 фин. года составил 382,6 млрд. долл. (367,1 млрд. долл. в конце предыдущего фин. года). Учетная ставка, по которой банки федеральной резервной системы кредитуют коммерческие банки, повышенная в 1969 г. с 5,5 до 6%, в конце 1970 г. была снижена до прежнего уровня — 5,5%. Количество денег в обращении за год увеличилось на 5,4% (на 2,5% в 1969 г.) и на конец декабря 1970 г. составило 214,6 млрд. долл. (с поправкой на сезонные колебания и включая бессрочные вклады).

Отрицательное сальдо платежного баланса (по счету на базе ликвидности) в 1970 г. хотя и уменьшилось против уровня 1969 г. (—7 млрд. долл.), но осталось высоким и составило примерно 3,9 млрд. долл. Официальные золото-валютные резервы сократились за год почти на 15% (в 1969 г. увеличились на 8%) и в конце 1970 г. составили ок. 14,5 млрд. долл. (почти 17 млрд. в конце 1969 г.). Золотые запасы уменьшились с 11,86 млрд. долл. в декабре 1969 г. до 11,072 млрд. в декабре 1970 г. (на 6,6%). На сентябрь 1971 г. по курсу Госбанка СССР 1 долл. США = = 0,90 руб.

П. Малазгин.

Важнейшие события. В 1970 г. администрация Р. Никсона по-прежнему сталкивалась с оппозицией, контролирующей обе палаты Конгресса. Наиболее

сильное противодействие в области законодательства, а также по вопросам назначений в Верховный суд США, системы противоракетной обороны, ведения войны в Индокитае администрация встретила в сенате. В апреле сенат отклонил попытки президента Никсона ввести в Верховный суд США Г. Карсуэла — ультраконсервативного судью апелляционного суда 5 округа (штаты Флорида, Джорджия, Алабама, Миссисипи, Луизиана, Техас и Зона Панамского канала). Эта кандидатура была отклонена 51 голосом (38 демократов и 13 республиканцев). Предложения правительства о выделении для 2-го этапа строительства системы ПРО «Сейфгард» 1,3 млрд. долл. были одобрены незначительным большинством после ожесточенных прений. Из 15 законопроектов об ассигнованиях на текущие нужды министерств и мероприятий правительства на 1971 фин. г. были приняты Конгрессом и переданы на подпись президенту лишь 7 законопроектов. С критикой акции правительства в отношении Камбоджи в Конгрессе выступили деятели Демократической партии Э. Маски, Э. Кеннеди, Дж. Макговерн, Ю. Маккарти, М. Манфилд, У. Фулбрайт и др. 11 июня в сенате 52 голосами против 47 была отклонена резолюция сенатора Р. Бэрда, разрешающая правительству без согласия Конгресса использовать американские войска в Камбодже после 1 июля 1970 г. для «защиты военнослужащих США в Юж. Вьетнаме».

В этих условиях республиканская администрация попыталась на промежуточных выборах 3 ноября изменить соотношение сил партий, если не в палате представителей, то в сенате, подорвать влияние оппозиции и подготовить лучшие возможности для победы на президентских выборах в 1972 г. Вопреки установившимся традициям, президент Р. Никсон и вице-президент С. Агню приняли активное участие в предвыборной борьбе, выступив в 37 штатах страны в поддержку республиканских кандидатов. Несмотря на то, что Р. Никсон лично вел кампанию в пользу 17 кандидатов на пост губернатора, 21 кандидата в сенат и 236 кандидатов в палату представителей, победу одержали соответственно 6,8 и 114 кандидатов. В итоге, Демократическая партия сохранила свое большинство в Конгрессе и посты председателей всех комиссий сената и палаты представителей, играющих решающую роль в законодательстве. вновь избраны лидеры Демократической партии Э. Кеннеди (шт. Массачусетс), Э. Маски (шт. Мэн), бывший вице-президент США Г. Хамфри (шт. Миннесота). После выборов президент Никсон заявил, что оппозиция внешнеполитическому курсу внутри сената «мешает» правительству говорить «более решительным голосом» в вопросах внешней политики. Хотя демократы и получили в обеих палатах Конгресса значительное формальное большинство, администрация Никсона опирается на т. н. «идеологическое» большинство республиканцев и правых демократов, в особенности демократов-южан, которые являются сторонниками более реакционных и решительных действий в вопросах внутренней и внешней политики. В ближневосточном вопросе в Конгрессе prevailed настроения в пользу оказания еще более активной военной помощи Израилю. 26 мая 74 сенатора обратились к гос. секретарю У. Роджерсу с письмом, призывающим правительство поставить Израилю дополнительное число военных самолетов. 10 июня такое же обращение было направлено президенту Р. Никсону от имени 220 членов палаты представителей. В декабре Конгресс принял законопроект об ассигновании в 1970/71 фин. году 1,94 млрд. долл. на «помощь» иностранным государствам и 1,035 млрд. долл. на дополнительную помощь, включая 500 млн.

долл. на военную помощь Израилю и 255 млн. долл. на экономическую и военную «помощь» Камбодже. 29 декабря был утвержден бюджет министерства обороны на 1970/71 фин. г. в размере 66,6 млрд. долл. 19 октября вступил в силу принятый Конгрессом закон об ассигнованиях на закупки оружия и военные исследования в сумме 19,9 млрд. долл.

22 апреля президент подписал принятый сенатом законопроект Манфилда — Кеннеди о снижении возрастного избирательного ценза с 21 до 18 лет. Эта конституционная поправка подлежит ратификации в 70% штатов страны.

Правительство Никсона было сильно обеспокоено масштабами антивоенных волнений, резко усилившихся в апреле — июне в результате расширения агрессии США в Индокитае на территории Камбоджи и Лаоса. Движение охватило студенческую молодежь, интеллигенцию, людей разных профессий и политических убеждений, объединенных в более чем 100 антивоенных организаций.

В апреле прошла общенациональная неделя протеста против агрессии США в Юго-Восточной Азии. Кульминацией антивоенной кампании явились митинги и демонстрации 15 апреля в более чем 200 городах страны, в которых участвовали сотни тысяч жителей. Правительство Никсона под предлогом защиты «закононости и порядка» санкционировало жестокие расправы над демонстрантами.

4 мая солдаты национальной гвардии расстреляли мирную демонстрацию студентов Кентского университета (шт. Огайо). Убито 4 и ранено 9 человек. Это вызвало забастовки протеста и демонстрации студентов по всей стране. С молчаливого одобрения правительства в мае в Нью-Йорке и других городах в поддержку вторжения в Камбоджу состоялась демонстрация строительных рабочих, подстрекаемых своими лидерами и ультраправыми элементами; 6 мая они совершили нападение на демонстрацию студентов в Нью-Йорке, тяжело ранив многих демонстрантов. 12 мая президент Никсон посетил штаб-квартиру АФТ—КПП в Вашингтоне, где получил заверение руководства объединения в полном одобрении камбоджийской авантюры. В ее поддержку 20 мая был снова проведен массовый митинг строительных рабочих. После этого ряд их профсоюзных лидеров был принят президентом в Белом доме.

В годовом докладе директора ФБР Э. Гувера указывалось, что в 1969/70 уч. году состоялось 1785 студенческих демонстраций, при подавлении которых 8 чел. убито, 462 чел. ранено, 7200 арестовано. «Жесткая» позиция президента Никсона в отношении студенческих антивоенных выступлений вызвала возмущение министра внутренних дел У. Хикела. В письме президенту, опубликованном в печати в мае, У. Хикел выразил сожаление по поводу непонимания Никсоном проблем молодежи. 25 ноября У. Хикел был вынужден уйти в отставку.

Продолжалась выступления негритянского населения в защиту гражданских прав. В июле расовые волнения происходили в Асбери-Парк (шт. Нью-Джерси). Ожесточенным преследованиям и террору подвергались негритянский радикальная партия «Черные пантеры», представляющая, по заявлению Э. Гувера, «наибольшую угрозу внутренней безопасности страны». 13 октября была арестована по ложному обвинению в «созучастии в похищении и убийстве» активистка КП США 26-летняя негритянка, преподавательница философии Калифорнийского университета Анджела Дэвис. С 16 по 21 ноября в Нью-Йорке проходили массовые демонстрации с требованием ее освобождения. Репрессии против руководителей негритянского движения сказались на его масштабах.

В сравнении с предыдущими годами в 1970 г. в стране не было крупных негритянских выступлений.

В профсоюзном движении нарастало недовольство рядовых членов действиями реакционного руководства объединения АФТ—КПП. Участились случаи «несанкционированных» профсоюзными лидерами забастовок. Нередко трудящиеся отвергали соглашения, согласованные их лидерами с предпринимателями. 27—28 июня в Чикаго была проведена национальная конференция рядовых членов профсоюзов, в которой приняло участие 900 рабочих от всех важнейших отраслей промышленности. Конференция выступила в защиту профсоюзов от посягательства правительства и корпораций, против расизма и за прекращение войны в Индокитае. Недовольство рядовых масс оказалось воздействием на проведенные в августе национальные съезды профсоюзов гос. служащих, почтальонов и почтовых служащих. Профсоюз почтовых служащих принял резолюцию, критикующую председателя АФТ—КПП Дж. Минни за сотрудничество с правительством Никсона в выработке соглашения о заработной плате. В 1970 г., по официальным данным, в стране имели место 5686 забастовок, в которых участвовало 3,7 млн. рабочих, потеряно 50,6 млн. человекодней. В течение года бастовали рабочие и служащие предприятий автомобильной, машиностроительной, электротехнической промышленности, с.-х. рабочие, служащие авиакомпаний, учителя. В марте проходила забастовка 200 тыс. почтовых служащих, в сентябре — поябре — наиболее крупная забастовка рабочих автомобильных заводов «Дженерал моторс» (ок. 330 тыс. человек бастующих).

В соответствии с программой исследования космического пространства 11 апреля космонавты Д. Ловелл, Ф. Хейс, Д. Суиндджер стартовали на корабле «Аполлон-13», имея задание совершить посадку отсека корабля с двумя космонавтами на Луне в районе кратера Фра-Мауро. На расстоянии 328 тыс. км от Земли на корабле произошла авария. Благодаря принятым мерам по спасению «Аполлон-13» был благополучно приведен 17 апреля в Тихом океане.

В вооруженных силах США, по официальным данным, насчитывалось 2984 тыс. чел., в национальной гвардии (по данным за 1969 г.) — 475 тыс. чел., в полиции — 489 тыс. чел. По сообщению комиссии по атомной энергии в 1970 г. в США было проведено 29 подземных ядерных испытаний в военных целях.

Внешняя политика. В специальном послании Конгрессу от 18 декабря 1970 г. «Внешняя политика США в 70-е годы. Новая стратегия в интересах мира» президент в качестве трех главных принципов внешней политики выдвинул «партнерство» с союзниками США странами, поддержание уровня силы, достаточной для защиты интересов США, и готовность вести переговоры со странами, противостоящими США. В основу «партнерства» было положено распространение т. н. Гуамской доктрины Никсона (провозглашена 25 июля 1969 г. на о. Гуам как «новая азиатская политика США»), имеющей целью «сбалансированное разделение ответственности за обеспечение безопасности» между США и союзниками. Правительство США продолжало курс на военное решение вьетнамского вопроса путем т. н. «вьетнамизации», «деамериканизации» войны во Вьетнаме. Администрация Никсона поставила своей целью «сделать южновьетнамские силы способными взять на себя полную ответственность за безопасность Юж. Вьетнама». В течение года Пентагоном были предприняты меры по модернизации южновьетнамских вооруженных сил, усилению их оснащения, обучению персонала, увеличению численности южновьетнамской армии до 1,3 млн. чел. По сообщению в январе 1970 г. мини-

стра авиации США Р. Сименса, был разработан план увеличения в 2 раза количества боевых операций южновьетнамских военно-воздушных сил. В осуществление плана частичного вывода американских войск к 15 апреля было выведено из Южного Вьетнама 115 тыс. американских солдат, гл. обр. из состава вспомогательных подразделений. 20 апреля президент Никсон объявил о планах вывода к 1 мая 1971 г. еще 150 тыс. американских военнослужащих, заявив при этом, что график вывода войск «будет определяться на основе оценки текущей военной и дипломатической обстановки». К концу года численность войск США в Индокитае сократилась до 344 тыс. (в конце 1969 г. — 474 тыс.). Осуществляя политику «вьетнамизации», правительство США продолжало курс на расширение войны в Юго-Восточной Азии на соседние с Вьетнамом страны — Лаос и Камбоджу. С начала года американские самолеты, базирующиеся на аэродромах в Таиланде и на авианосцах 7-го флота США, ежедневно совершали более 400 вылетов в Лаос. Широко использовались тяжелые стратегические бомбардировщики «Б-52». 27 февраля министр обороны США М. Лэйрд признал, что США используют над территорией Лаоса свои военно-воздушные силы, а президент Никсон в специальном заявлении по Лаосу 6 марта подтвердил, что в Лаосе его правительство «ведет военные операции».

29 апреля началось вторжение в Камбоджу в районе камбоджийской провинции Свайригг 15 тыс. сайгонских солдат под командованием американских советников при поддержке авиации, артиллерии и танков США. 30 апреля президент Никсон объявил о том, что им отдан приказ о вступлении американских войск вместе с южновьетнамскими на территорию нейтральной Камбоджи. Этот агрессивный акт, нарушающий независимость, суверенитет и территориальную целостность Камбоджи, президент в своем выступлении по американскому радио и телевидению оправдывал ссылками на то, что якобы с территории Камбоджи исходит угроза «для жизни американских солдат, находящихся в Южном Вьетнаме», и что этот акт совершается якобы «не ради перенесения войны на территорию Камбоджи, а ради прекращения войны во Вьетнаме». В ночь с 30 апреля на 1 мая американские части вместе с подразделениями сайгонской армии общей численностью в 12 тыс. солдат вторглись в Камбоджу в районе провинции Кампонгтям. 100 американских тяжелых бомбардировщиков «Б-52» сбросили на этот район ок. 3000 бомб. Общая численность американско-сайгонских войск, участвовавших в военном вторжении в Камбоджу, превысила 80 тыс. чел. (32 тыс. американских и 48 тыс. сайгонских). В бой было введено более 700 танков и бронетранспортеров, св. 100 бомбардировщиков «Б-52», сотни самолетов тактической авиации и боевых вертолетов. По реке Меконг на Пномпене была направлена флотилия из 100 американских и сайгонских канонерок, десантных судов и катеров. Операции против Камбоджи сопровождалась массивными налетами авиации США на некоторые районы ДРВ. Камбоджийские события не только резко обострили внутриполитическую обстановку в США, но привели к решительному осуждению новой агрессии США правительствами многих стран и миролюбивыми народами всего мира. США были вынуждены вывести свои сухопутные войска из Камбоджи. 30 июня президент Никсон в специальном заявлении о Камбодже сообщил, что американские наземные войска, включая персонал тылового обслуживания, выведены из Камбоджи после выполнения своей «миссии». В начале июля в Сайгоне проводилось под руководством гос. секретаря США У. Роджерса совещание представителей

стран и режимов, участвующих в агрессии США в Индокитае (Австралия, Новая Зеландия, Таиланд, Юж. Корея, Юж. Вьетнам, США), Австралия, Новая Зеландия, Юж. Корея высказались за поддержание курса США в Индокитае, но против посылки своих войск в Камбоджу. Решению задачи более широкого привлечения азиатских и тихоокеанских союзников и поддержке военных и политических усилий США была посвящена поездка с 2 по 10 июля гос. секретаря У. Роджерса в Японию, Юж. Корею и Филиппины. Вице-президент С. Агню с 22 по 30 августа посетил Юж. Корею, о. Тайвань, Южный Вьетнам, Камбоджу и Таиланд, где обещал увеличение военной помощи США. В августе правительство Лон Нола подписало двухстороннее соглашение с США об обеспечении «внутренней безопасности и обороны» Камбоджи.

Продолжались встречи делегаций НФОЮВ, ДРВ, США и сайгонской администрации на 4-стороннем совещании по Вьетнаму в Париже. Делегация США отказывалась обсуждать требование ДРВ и НФОЮВ о полном и безоговорочном выводе войск США и других участников агрессии из Юж. Вьетнама, настаивая на т. н. обоюдном выводе войск. Игнорируя предложения НФОЮВ и ДРВ по мирному урегулированию южновьетнамской проблемы на основе уважения коренных национальных прав вьетнамского народа и права населения Юж. Вьетнама на самоопределение, США по-прежнему подходили к решению вьетнамской проблемы с позиции силы. 10 декабря на пресс-конференции президент Никсон угрожал новыми бомбардировками «военных объектов» в ДРВ и заявил, что США «не возлагают больших надежд на парижские переговоры по Вьетнаму. Потери США (по данным Пентагона) в войне в Индокитае за 1970 г. составили: убитыми 4204 чел., ранеными 29 734 чел. (за 10 лет войны на 2 января 1971 г. потери американцев в боях составили 44 241 убитыми, 293 529 ранеными, 14 314 чел. считаются пропавшими без вести). Потеряно св. 1200 самолетов и вертолетов (всего за время войны ок. 7500).

5—6 июля в Сайгоне состоялась встреча гос. секретаря У. Роджерса с министром иностранных дел Юж. Кореи Цой Не Хиукюм. 9 июля министр армии США С. Резор встречался с министром обороны Юж. Кореи. 22 июля состоялась 3-я ежегодная встреча министров обороны США и Юж. Кореи. 24—26 августа Сеул посетил вице-президент США С. Агню, США посетил министр обороны Юж. Кореи Чан Не Хиук. Во время переговоров обсуждались вопросы дальнейшего увеличения боеготовности и модернизации южнокорейской армии и предоставление большей военной помощи США сеульскому правительству. В 1970 г. военное министерство США объявило о сокращении к 1 июля 1971 г. численности американских вооруженных сил в Юж. Корею до 44 тыс. чел. с одновременным предоставлением Юж. Корею 140 млн. долл. для модернизации армии. В распоряжение сеульского командования намечено передать после вывода части американских войск вооружение на сумму 100 млн. долл. На 1971 фин. г. министерством обороны была запрошена для Юж. Кореи военная помощь на сумму 160 млн. долл. В войне в Юж. Вьетнаме участвует 48 тыс. южнокорейских войск.

22 июня по истечении срока действия японо-американского договора о взаимном сотрудничестве и безопасности, заключенного в 1960 г. сроком на 10 лет, правительство Японии и США договорились об автоматическом продлении договора. Срок дальнейшего действия договора зафиксирован не был. Каждая из сторон имеет право заявить за год об его аннулировании. В соответствии с договором США продолжают содержать на территории Японии свои войска и воен-

ные базы (общая численность войск США в Японии составляла ок. 41 тыс. чел., дислоцированных на более чем 140 военных базах США). Проблемы укрепления военного сотрудничества с Японией были главной темой переговоров в Вашингтоне 9—20 сентября министра обороны США М. Лэйрда, гос. секретаря У. Роджерса, помощника президента по делам национальной безопасности Г. Киссинджера с начальником Управления национальной обороны Японии Ясухиро Накасоно. По сообщениям американской печати, Накасоно договорился о передаче под японский контроль или о совместном использовании ряда военных баз из числа американских баз, расположенных на японских о-вах. Сообщалось о намерении США сократить к 1 июня 1971 г. численность американских военнослужащих в Японии на 12 тыс. чел. Экономическое и политическое проникновение Японии в страны Дальнего Востока и Юго-Восточной Азии, обострение торгово-экономических отношений, вызванных ростом протекционистских тенденций в США, привели к усилению противоречий в отношениях между Японией и США. Проходившие 22—24 июня в Вашингтоне переговоры министров торговли США и Японии по вопросу добровольного ограничения импорта в США японского текстиля завершились провалом. В этой связи гос. секретарь У. Роджерс 8—9 июля встречался в Токио с премьер-министром Японии Э. Сато, министром иностранных дел К. Анти и министром финансов Фукуда.

Состоялся первый визит президента Индонезии Сухарто в США (25 мая — 1 июня). Увеличились американские частные инвестиции в экономику Индонезии. 19 августа в Джакарте заключено соглашение о военной помощи США Индонезии. В декабре Конгресс утвердил ассигнования на военную помощь Индонезии, в сумме 18 млн. долл., Международный консорциум по Индонезии предоставил Индонезии в 1970 г. займов на сумму 600 млн. долл., из которых займы США составили около 200 млн. долл.

В сентябре на 20-й сессии Совета АНЗЮС была подтверждена политика тесного военно-политического сотрудничества США с Австралией и Новой Зеландией. В апреле в США находился с визитом министр обороны Австралии Фрейзер, который вел переговоры с министром обороны США М. Лэйрдом по вопросам поставок Австралии американских военных самолетов. Продолжалось строительство американских военных баз и военных объектов на территории Австралии.

США продолжали занимать позицию, противоречащую основным положениям резолюции Совета Безопасности от 22 ноября 1967 г., в т. ч. по главному вопросу — об обеспечении вывода израильских войск с арабской территории. Правительство США, оказывая Израюлю огромную военную, политическую и финансовую поддержку, тем самым поощряло израильских агрессоров к противодействию мирному урегулированию ближневосточного кризиса. 9 сентября было принято решение о возобновлении американских поставок Израюлю дополнительно 18 реактивных истребителей — бомбардировщиков типа «Фантом». Возобновились поставки самолетов — штурмовиков «Скайхок», вертолетов, танков, зенитных ракет, электронного оборудования. С другой стороны, экономические интересы США (капиталовложения США в нефть Ближнего Востока составляют 2,9 млрд. долл., ежегодная прибыль — 1,4 млрд. долл.) и стремление к поддержке реакционных элементов в арабских странах побуждали правительство США к поискам политического урегулирования на выгодных для них условиях.

В 1970 г. США участвовали во встречах по Ближнему Востоку представителей СССР, Франции и

Великобритании в Совете Безопасности ООН и двухсторонних советско-американских контактах по этому вопросу. В течение года в США неоднократно приезжал министр иностранных дел Израиля А. Эбан. В декабре министр обороны Израиля М. Даян вел переговоры с Р. Никсоном и М. Лэйрдом о новых поставках наступательного оружия. Премьер-министр Израиля Г. Меир 18 сентября вела в Вашингтоне переговоры с президентом Р. Никсоном и гос. секретарем У. Роджерсом по вопросу увеличения военной и финансовой помощи Израилю. Американские сионистские организации собирали для Израиля в 1970 г. 500 млн. долл. В связи с сентябрьскими событиями в Иордании Пентагоном были проведены демонстративная концентрация военно-морских сил 6-го флота и другие военные мероприятия в районе Средиземного моря.

В 1970 г. администрация Никсона осуществляла курс на активизацию политики США в Европе и на дальнейшее развитие отношений с союзниками по НАТО. 24 февраля — 3 марта в США находился с официальным визитом президент Франции Ж. Помпиду. В результате трехдневных переговоров с президентом Никсоном не было отмечено, как указывала печать, существенного сближения сторон в таких международных вопросах, как проблема ближневосточного урегулирования, Вьетнам, политика США в районе Средиземного моря, проблема европейской безопасности. Визит президента Франции проходил в обстановке антифранцузских выпадов в американской печати и сопровождался оскорбительными для Франции и ее президента манифестациями сионистских организаций США. Вопросы франко-американских отношений обсуждались также и при встрече в США 17 сентября министра иностранных дел Франции М. Шумана с гос. секретарем США У. Роджерсом.

Капитан ФРГ В. Брандт во время пребывания в США 5—11 апреля вел переговоры по вопросам присутствия американских войск в Зап. Германии (на территории ФРГ дислоцировано 225 тыс. военнослужащих США), проблеме расширения «Общего рынка», о политике ФРГ в отношении социалистических стран Европы. Проявлением заинтересованности США в европейских делах явилась поездка президента Никсона 27 сентября — 5 октября в Европу, во время которой он посетил Италию, Ватикан, СФРЮ, Испанию, Великобританию и Ирландию. Никсон побывал также на находящихся на Средиземном море кораблях 6-го американского флота. Сопровождавшие Никсона в поездке в Италию министр обороны М. Лэйрд и председатель комитета начальников штабов адмирал Т. Мурер 1—5 октября находились с визитом в Афнах и Анкаре, где обсуждали «совместные усилия по поддержанию и укреплению НАТО». Поездка Никсона имела целью, как указывала европейская печать, подтвердить намерение США «поддерживать мощь НАТО» в Западной Европе и в странах района Средиземного моря. Во время переговоров с Франко в Испании Никсон подчеркнул, что подписанное 6 августа в Вашингтоне американо-испанское соглашение об американских базах в Испании, в соответствии с которым США в обмен на предоставление военной помощи сохраняют еще на пять лет три авиационных и одну военно-морскую базу, имеет существенное значение для США. При переговорах с премьер-министром Великобритании Э. Хитом были подтверждены «особые отношения» США и Великобритании и поддержано намерение правительства консерваторов сохранить военное присутствие Великобритании в районе «к востоку от Суэца». 16 декабря было официально объявлено о достигнутом между США и Великобританией соглашении о совместном строи-

тельстве военно-морских баз в районе Индийского океана, в частности сооружение в 1971 г. на острове Диего-Гарсия военно-морской коммуникационной базы. На сессии Совета НАТО в Брюсселе (3—4 декабря) США удалось заставить своих союзников по блоку принять решение «внести более значительный вклад» в укрепление военного механизма НАТО в Европе, что увеличит расходы западноевропейских стран на содержание НАТО за пятилетие до миллиарда долларов. Вопреки высказанной правительствами многих европейских стран, в т. ч. стран — членов НАТО, поддержке предложений стран Варшавского договора о созыве общеевропейского совещания для обсуждения вопросов безопасности и налаживания сотрудничества в Европе на брюссельской сессии НАТО под давлением США участники сессии поставили вопрос о проведении такого совещания в зависимости от «удовлетворительного завершения» переговоров по Зап. Берлину и от успешного продолжения ряда других переговоров.

Отношения США с латиноамериканскими странами строились на основе рекомендаций Н. Рокфеллера, выработанных в результате его поездки по странам Лат. Америки в 1969 г., и программной заявления Р. Никсона от 31 октября 1969 г. о «новой» политике США в Латинской Америке. Эта политика, получившая название доктрины «равного партнерства», по существу направлена на сохранение позиций американского империализма в этом районе. В связи с принятием палатой представителей Конгресса США проекта протекционистского закона, резко ухудшающего условия торговли латиноамериканских стран, послы 18 стран Лат. Америки в Вашингтоне выступили от имени своих правительств с коллективным протестом. 16 апреля — 2 мая 1970 г. министр торговли США М. Стэнс посетил Венесуэлу, Аргентину, Уругвай, Бразилию, Колумбию, Ямайку. В ходе поездки М. Стэнс обсуждал с правительствами латиноамериканских стран вопросы увеличения торгового оборота, проблемы тарифов, предоставление американской технической помощи и тл. обр. вопросы, связанные с либерализацией политики этих стран в отношении американских капиталовложений. Правительство США продолжало курс на экономическую блокаду Кубы, на политическую и дипломатическую изоляцию этой страны. Осенью 1970 г. в печати США распространялись измышления о том, будто СССР приступил к созданию на Кубе постоянной стратегической военно-морской базы для своих атомных подводных лодок. В заявлении ТАСС от 13 октября это было опровергнуто.

Показателем возрастающего интереса США к странам Африки явилась предпринятая впервые в истории США поездка гос. секретаря — У. Роджерса — 7—22 февраля по 10 странам Африки (Марокко, Тунис, Эфиопия, Кения, Замбия, Камерун, Гана, Либерия, Нигерия, ДРК), являющимся, по мнению администрации США, наиболее перспективными с точки зрения возможностей развития отношений с ними. США продолжали поставки оружия ЮАР и торговлю с Юж. Родезией. С 3 по 14 августа в США с официальным визитом находился президент ДРК Ж. Мобуту.

В ходе поездки по странам Европы президент Никсон посетил СФРЮ, где встречался с президентом СФРЮ И. Броз-Тито. Председатель Государственного Совета СРР Н. Чаушеву во время пребывания в США в октябре вел переговоры с президентом Никсоном и другими представителями правительства США.

В 1970 г. официальной политикой администрации был курс на сближение США с КНР. В январе возобновились американско-китайские встречи послов в Варшаве. Были отменены ограничения на торговлю

В этом же году труппа поставила новый балет Дж. Балаучина — Ф. Стравинского «Сказки о декорациях и новых костюмах» хореографа М. Шагала. Дж. Робинс создал свой второй балет «Ючю» на музыку контртенора Ф. Шопена. В г. Саратога-Спрингс, легкой резиденции труппы, состоялся рабочий просмотр новейшей работы Дж. Робинса «Вариация Голдберга» (М. С. Вах). Среди других новинки: балет Дж. Балаучина «Что позовоитесь?» (музыка Дж. Гершвина) и произведение молодого Дж. Клиффа «Сон». «Дюфурби балле» показал новую постановку балета «Петрушка» И. Стравинского. Ведущий хореограф труппы Дж. Арпино создал новый балет «Троица». Американская балетная труппа Э. Фельда, находящаяся в бруклинской музыкальной академии, показала новые работы Фельда — «Ранние песни» (Р. Штраус), «Забытые стихи» (Ригтер), «Даринский кортеж» (Шафрис), «Суртур» (музыка эллинистической эпохи). «Харисес балле» был реорганизован, а основной сцена перенесена в Европу. «Бостон балле» отметил 100-ю годовщину произведения Л. Делиба «Копеллия» новой постановкой. Европейский хореограф М. Спарембек был назначен новым балетным постановщиком в «Метрополитан опера» вместо ушедшей А. Марковой. Он осуществил новую постановку балета «Орфей и Эвридика» (Глюк). М. Фонтейн гастролировала в различных частях света и танцевала в «Бостон балле» с американцем Р. Крагеном.

К июню 1970 г. все основные киностудии, кроме киностудий, контролируемых диснеевским семейством, и кинокомпаний «Коламбия» и «Твинтис Сенчури Фанс», перешли под новый контроль.

Фильм «Восток — постальный» по одноименному роману Дж. Хеллера (сценарий М. Николса), посвящен событиям 2-й мировой войны. Р. Альтман поставил фильм «М * А * З * Н» по сценарию Р. Ларднера, который много лет был в черных списках руководителей кинопромышленности по причине, как утверждают, его левых симпатий. Фильм помог быстрой карьере одного из ивращивших в нем артистов — Э. Гулда. Фильм «Шеффера» У. Уинтера, задуманный как денежная вкладная об ивращивающего поколения был фильмом «Вудсток» М. Уоллгейта. Это отчасти слишком красочный отчет о грандиозном трехдневном фестивале «поп-музыка в Вудстоке (шт. Нью-Йорк).

Среди имевших наибольший коммерческий успех фильмов года был «востер» Дж. Р. Хилла «Кэссиди и Кид», ковенно адресованный молодому неподкованному поколению. «Воскресенье в Нескелби» Голдуале откровенно вышел в 1970 г. Г. Хэтэуэй поставил фильм «Настоящий характер». Это «востер», снятый в откровенно старомодной традиции, наречием отделанный. А. Хичкок создал свой фильм «Топка» на основе действительно исторического события — шпионской истории во время кубинского кризиса 1962 г.

Среди имевших наибольший коммерческий успех фильмов года был «востер» Дж. Р. Хилла «Кэссиди и Кид», ковенно адресованный молодому неподкованному поколению. «Воскресенье в Нескелби» Голдуале откровенно вышел в 1970 г. Г. Хэтэуэй поставил фильм «Настоящий характер». Это «востер», снятый в откровенно старомодной традиции, наречием отделанный. А. Хичкок создал свой фильм «Топка» на основе действительно исторического события — шпионской истории во время кубинского кризиса 1962 г.

Среди других примечательных американских фильмов были: «Лис» — рассказ о фабричном рабочем и его стачках с миром руководителей и с миром хиппи; «Пять легких частей» — фильм о человеке, который отказался от своей музыкальной карьеры и стал работать на нефтяных промыслах в Калифорнии, но не смог приспособиться к другому миру; «Дневник сумасшедшей домашней хозяйки», в котором рассказывается о крушении жизненных планов образованной женщины; «Торжественная игра» — подержанный критикой эффектный фильм о японском нападении на Пирл-Харбор.

Американская академия киноискусств присудила в апреле свои ежегодные призы: лучшим фильмом был признан «Полуночный ковбой», а лучшим актером — Дж. Уэйян за исполнение роли в фильме «Настоящий характер». М. Смит завоевала приз лучшей актрисой за роль в фильме «Расцвет мисс Тора» (Тора — была названа лучшей актрисой на второй роли в фильме «Цветок кактуса»). Лучшим актером на второй роли был Дж. Янг в фильме «Загнанный лошадей убивают». Джим Шлезингер завоевал приз лучшего режиссера за фильм «Полуночный ковбой».

Изобразительное искусство. Одной из самых больших и наиболее значительных выставок года была, несомненно, выставка в нью-йоркском «Метрополитан Мьюзеум оф арт» под названием «Америка девятнадцатого столетия». На ней были представлены произведения архитектуры, живописи, скульптуры, декоративного искусства.

«Избранные произведения из коллекции Натана Каммингса» были выставлены летом в Национальной галерее в «Метрополитан мьюзеум оф арт». Эта выдающаяся современная коллекция Натана Каммингса включала работы Делла, Манне и Кандинского. Среди других выставок советского искусства была ретроспективная выставка работ румынского скульптора К. Брынкуши в чикагском институте искусства и две выставки работ Ван Гога, одна в Филадельфии и другая в Колумбусе (штат Огайо), «Коллекция немецких мастеров двадцатого столетия», принадлежащая М. Д. Маро, была выставлена зимой в нью-йоркском музее Корнелиуса уинверситета. С середины мая по середину июля Нью-Йорк и университет американского искусства «Уитни», работала выставка под названием «Реальность видимого».

Произведения представителей американского «поп» искусства стали снова повсеместно привлекать внимание. Делались попытки определить их вклад в современное искусство. Художественный музей в Пасадене (штат Калифорния) организовал большую выставку работ Э. Хейла. Хейла побывала в Чикаго, Эйнхове (Нидерланды), в Париже, Лондоне и завершила свое турне в музее «Уитни». Кроме того, посетители музея «Уитни» ознакомились в апреле 1970 г. с ретроспективной выставкой работ Джима Дайна, на которой были представлены картины, рисунки, гравюры и т. д.

СОМАЛИ

(Сомалийская Демократическая Республика)

Общие сведения. Сомали — государство в северо-западной части Африки. Площадь — ок. 638 тыс. км². Население — ок. 2,8 млн. чел. (оценка 1969 г.), гл. обр. сомалийцы. Господствующая религия — ислам суннитского толка. Офф. языки — сомалийский, итальянский, английский. Столица — Могадишо (ок. 170 тыс. жит.).

Государственный строй. С 1969 г. высший законодательный орган — Верховный революционный совет (ВРС) из 25 членов. Пред. ВРС и глава правительства — генерал-майор М. Сиад Барре. Гос. секретарь иностранных дел — О. А. Галей.

Политические партии и профсоюзы. С 1969 г. все политические партии и профсоюзы временно запрещены. При ВРС создан Комитет национального руководства, ведающий вопросами пропаганды и идеологического воспитания народа.

Экономика. Разрабатывалась 2-я пятилетняя программа развития (1971—75 гг.). Стоимость ВВП на душу населения — 50—55 долл. в год — одна из самых низких в мире. Ок. 90% населения занято в с. х-ве, 2/3 из них — в кочевом и полукочевом скотоводстве. Подлозье (оценка 1967 г., млн.) овец — 3,9, коз — 4,7, верблюдов — 2,8, кр. рог. скота — 1,4.

Обработывается ок. 950 тыс. га, в т. ч. 110—160 тыс. га орошается (на орошаемых землях получают 2—3 урожая в год). В 1968 г. сбор (тыс. т) бананов (ок. 30% стоимости экспорта) — ок. 140, сахарного тростника — 360, зерновых — ок. 150. Ок. 2/3 с.-х. плантаций на лучших землях принадлежит итальянским компаниям. Установленные энергетические мощности (1967 г.) — 15,5 тыс. квт. Значительная часть промышленных предприятий принадлежит иностранному (гл. обр. итальянскому) капиталу. Имеются сахарный з-д (36 тыс. т сахара в 1968 г.), ряд гос. предприятий (мясокомбинат в Кисмайо, молокозавод в Могадишо, рабкопсервный з-д в Лас-Хорэ, ведущий в строй в январе 1970 г., и 2 госхоза). Компания Италия, США и Франция ведут разведку нефти, урана и др. Длина автодорог — ок. 13 тыс. км, в т. ч. с твердым покрытием — ок. 700 км. Автопарк (1968 г.) — 22 тыс. машин. В январе государство установило контроль (51% акций) над итало-сомалийской авиаконструкцией «Сомали эйрлайнз». В 1968 г. (млн. сомалийских шилл.) в скобках — в 1967 г.): экспорт — 212 (198), импорт — 340 (287). Св. 90% стоимости экспорта бананы (вывозятся гл. обр. в Италию), жи-

вой скот (в Саудовскую Аравию, НДРГ и ОАР) и продукты животноводства, экспортируются также древесный уголь; импортируются машины, оборудование, текстиль и др. промышленные изделия, продовольствие, нефтепродукты. Главные контрагенты — Италия (св. 30% оборота), США, Япония, Саудовская Аравия, НДРГ, ФРГ, Великобритания, СССР. Бюджет на 1970 г. составил (млн. сомалийских шилл.) по расходам — 409,5, по доходам — 389,5. В 1969 г. расходы на оборону и содержание полиции — 31,9%. Ежегодный дефицит гос. бюджета покрывается за счет помощи Италии. Внешний гос. долг (июль 1968 г.) — 409 млн. сомалийских шилл.

Д е н е ж н а я е д и н и ц а — сомалийский шиллинг. По курсу Госбанка СССР на август 1971 г. 100 сомалийских шилл. = 12,60 руб.

Важнейшие события и внешняя политика. В 1970 г. проводился курс на достижение экономической независимости, мирное урегулирование разногласий с соседними странами, позитивный нейтралитет, поддержку национально-освободительных движений во всех странах, борющихся с империализмом и колониализмом, поддержку борьбы арабских народов п осуждение агрессии Израиля, укрепление сотрудничества с социалистическими странами. В апреле раскрыт антиправительственный заговор, возглавлявшийся первым зам. пред. ВРС, гос. секретарем по внутренним делам Д. А. Коршелем. В мае национализированы (с выплатой компенсации) иностранные банки, итальянская электропромышленная компания СЕИС, итало-сомалийское аграрно-промышленное общество СНАИ и бензораспределительные компании; создано гос. страховое общество. В августе создано национальное банановое управление (НБУ). В сентябре введены ежемесячные отчисления из жалования служащих в фонд развития страны; введена смертная казнь за любые действия против независимости, единства и безопасности государства. В октябре введена смертная казнь за убийство и отменены традиционные племенные компенсации за преступления; М. Сиад Барре заявил, что Сомали сделала социалистический выбор. В ноябре создан координационный комитет по планированию и осуществлению проектов самопомощи.

В 1970 г. делегация доброй воли Сомали посетила Танзанию (январь), делегации Сомали — ОАР (апрель и июнь) и ЛАР (май и август), торговая делега-

ция — Кению (май), гос. секретарь информации и национальной ориентации И. А. Абукар — ОАР (май—июнь), правительственная делегация — НДРГ (июнь), делегация НБУ — Италию, Кувейт и Саудовскую Аравию (сентябрь). В Сомали побывали мн. национального руководства ОАР М. Файек (март), мн. иностранных дел Италии А. Моро (июнь—июль), гос. мин. иностранных дел Саудовской Аравии О. Сакафа и торговая делегация ОАР (август) и др. Установлены дипломатические отношения с Нигерией (март). В июне объявлено, что в Могадишо будет открыто представительство палестинской партизанской организации «Фатх». Сомали признало Королевское правительство национального единства Народом Сванука (сентябрь). Подписаны соглашения о займах в 8,3 млн. марок — с ФРГ и 3,98 млн. долл. — с МВФ и о помощи в 23 млн. сомалийских шилл. — с ЕЭС, а также получено обязательство ФАО предоставить Сомали помощь в 13,1 млн. сомалийских шилл. (все в январе). В мае за вмешательство во внутренние дела Сомали из страны высланы 5 американских дипломатов. В июне США и ФРГ объявили о прекращении помощи Сомали.

Делегации во главе с зам. пред. ВРС генералом М. Айнанше выезжали в КНР и КНДР (июнь) и ГДР (сентябрь), правительственная делегация — в КНДР (август). В Сомали находились делегации НФОЮВ (январь), ГДР во главе с мин. иностранных дел О. Винцеров (апрель) и НРБ (май), зам. пред. Совета министров ГДР В. Титель (май), правительственная делегация КНДР (декабрь). Установлены дипломатические отношения с ГДР (апрель) и ДРВ (июнь). Сомали признало Временное революционное правительство РЮВ (июнь). Подписаны соглашения об экономическом и научно-техническом сотрудничестве с НРБ (май) и торговое на 1971—75 гг. — с ГДР (сентябрь). Для проведения изысканий для строительства с помощью КНР шоссе Харгейса — Белет — Вен (2 тыс. км) в Сомали прибыли китайские специалисты (ноябрь).

В феврале подписано соглашение с СССР о сотрудничестве в области радиовещания. В апреле в Сомали широко отмечалось 100-летие со дня рождения В. И. Ленина. В октябре на праздновании юбилея революции в Сомали находилась советская партийно-правительственная делегация во главе с Д. С. Полянским.

Е. Шерр.

СОМАЛИ

(Французская территория афаров и исса)

Французская территория афаров и исса — страна в сев.-вост. части Африки. Владение (саморская территория) Франции, имеет статус «расширенной автономии». Площадь — 22 тыс. км². Население — 125 тыс. чел., гл. обр. сомалийцы (исса, гадабурси, хабаравал) — 58 тыс. и афары (данакиль) — 45 тыс.; арабов — 3 тыс., европейцев — 7 тыс. Адм. центр — Джибути (64,8 тыс. жит.). Большинство населения — мусульмане-сунниты. Французский верховный комиссар ведет внешними сношениями, обороной, финансами и юстицией. Правительственный совет (пред. — А. А. Бурхан) избирается на 5 лет Национальным собранием (32 депутата). Основные партии: Демократическое объединение афаров (лидер — А. А. Бурхан), 26 депутатов; оппозиционный Африканский народный союз (пред. — Х. Гуле), 6 депутатов.

Основное занятие населения — кочевое и полукочевое скотоводство. Поголовье (оценка 1967 г., тыс.): коз — 520, овец — 89, крупного рогатого ско-

та — 13, верблюдов — 20. Под плодовыми и овощными культурами и финиковой пальмой — ок. 6500 га. Сбор кофе — менее 1 тыс. т. Имеются судовой фаб., з-д по сжижению газа, кожевенные предприятия. Выработка электроэнергии (1968 г.) — 33 млн. кат-ч. Распространены рыболовство, добыча соли из морской воды, жемчуга, губок, кораллов. Джибути связан ж. д. с Аддис-Абейбой; ооновной товарооборот — грузы для Эфиопии. Джибути — крупная военноморская база Франции, международный аэропорт. Длина автодорог — 1100 км, из них ок. 100 км асфальтированных. Бюджет имеет хронический дефицит. Импорт в 2,5 — 3 раза превышает экспорт. Главные контрагенты — Франция, Великобритания.

Д е н е ж н а я е д и н и ц а — джибутийский франк = 0,026 французского франка.

В августе 1970 г. Национальный фронт освобождения Сомалийского Берега (штаб-квартира — в Могадишо) провозгласил, что его цель — создание нейтрального независимого го-

сударства; обратился к ОАЕ за более широкой поддержкой и военной помощью и призвал Сомали и Эфио-

пию отказаться от «политики терпимости в отношении французского колониального режима». *Е. Шерр,*

СУДАН

(Демократическая Республика Судан)

Общие сведения. Судан — государство в сев.-вост. части Африки. Площадь — 2,5 млн. км². Население — 15,5 млн. чел. (1970 г.), гл. обр. арабы, на юге — негроидные народности. Гос. религия — ислам; ок. 70% населения — мусульмане, остальные — аниимисты и христиане. Гос. язык — арабский. Столица — Хартум (с пригородами — ок. 350 тыс. жит.).

Государственный строй. С 12 октября 1971 г. глава государства — президент (генерал Дж. Нимейри; он же — премьер-министр и мин. планирования). До этого функций главы государства исполнял Революционный совет (РС), пред. — Дж. Нимейри. Мин. иностранных дел — М. Халед (с 3 июля 1971 г.); 23 августа 1970 г. — 3 июля 1971 г. — Ф. Абу Иса; до 23 июля 1970 г. — Б. Авадалла).

Политические партии и профсоюзы. В 1969 г. все политические партии распулены. Суданская коммунистическая партия (СКП). Осн. в 1946 г. Ген. секретарь — М. И. Нугуд (с августа 1971 г.; прежний ген. секретарь А. Х. Махджуб казнен 28 июля 1971 г. во время расправы над коммунистами и др. патриотами, обвиненными в попытке гос. переворота). Федерация рабочих профсоюзов в Судане. Осн. в 1963 г. Объединяет 135 профсоюзов. Входит в ВФП.

Экономика. С 1 июля 1970 г. стала осуществляться 5-летняя программа развития (1970/71 — 1974/75 гг.); сохранялся значительный разрыв в уровне экономического развития между более отсталым Югом и остальными р-нами Судана. В 1969/70 г. с.х.-во дало 90% ВНП. Главная экспортная культура — хлопчатник (80—85% — длиноволокнистый); сбор хлопка — 220 тыс. т в 1969/70 г. На экспорт выращиваются арахис (производство — 383 тыс. т в 1969/70 г.), кукуруз (202 тыс. т в 1969/70 г.), камедь (ок. 50 тыс. т гуммиарабика в год). Сбор (тыс. т) проса — 1417 (1969/70 г.), сорго — 427 (1969/70 г.), пшеницы — 163 (1969/70 г.), фиников — 100, бананов — 30, манго — 40, лимонов — 95 (все в среднем за год). Растут сборы сахарного тростника. В 1969/70 г. поголовье (млн.) кр. рог. скота — 12,3, овец — 10,3, коз — 7,2. В 1969/70 г. промышленность дала 9% ВНП. Добыто (тыс. т) железной руды — 19,5, хромитов — 25, соли — 50,2; произведено электроэнергия — 393 млн. кет-ч. Крупнейшее предприятия обрабатывающей промышленности принадлежит гос. сектору. Длина (тыс. км) ж. д. — 4,75, автодорог — 19,3, в т. ч. 5,4 улучшенных. Автопарк — ок. 50 тыс. машин. В 1969 г. экспорт (млн. суданских ф.) — 86,2 (хлопок-волокно — 49,5, гуммиарабик — 8,7, кукуруз — 8,0, арахис — 6,0, жмыхи, скот, кожи); импорт — 92,5 (оборудование, потребительские товары, продовольствие). На страны ЕЭС, Индию, Великобританию и Японию приходится 61% экспорта и 55% импорта, на СССР, КНР и др. соц. страны — ок. 20% внешней торговли. По бюджету на 1969/70 г. расходы — 141,1 млн. суданских ф., доходы — 142,1 млн.

Денежная единица — суданский фунт. По курсу Госбанка СССР на август 1971 г. 1 с. ф. = 2,59 руб.

Важнейшие события. В январе 1970 г. раскрыт антиправительственный заговор во главе с генералом в отставке А. М. Адамом. В том же месяце члены запрещенного крайне реакционного «Мусульманского братства» спровоцировали студенческие волнения в

Хартумском университете, встретившие отпор со стороны демократических студентов и рабочих. В феврале объявлено о реформе системы образования. В мае подавлено вооруженное выступление секты «Ансар» на о-ве Аба на Белом Ниле; глава секты эль-Махди был убит. В том же месяце конфисковано имущество нескольких крупнейших миллионеров страны; национализированы все 7 иностранных банков и несколько крупных компаний; аннулированы лицензии 32 страховых компаний (гл. обр. иностранных). В июне национализировано еще 17 компаний; принято единое для всей страны трудовое законодательство. В июне—августе введена монополия государства на экспорт хлопка, зерновых и семян масличных, создана гос. хлопковая корпорация. В июле реорганизовано правительство; освобождено из-под домашнего ареста большинство министров прежнего режима. В августе национализированы все частные информационные агентства и газеты; раскрыта антиправительственная группировка в армии. В ноябре по обвинению в попытке внести раскол в РС выведены из РС и сняты с постов министров подполковник Б. ан-Нур и майоры Ф. О. Хамадалла и Х. М. эль-Атта; в этом же месяце арестован А. Х. Махджуб; всюду после этого участились выступления гос. деятелей Судана с нападки на СКП. В декабре правительство передало на рассмотрение специально созданного в июне Народного к-та (в который был включен ряд деятелей из маонистской группировки «Революционное руководство») проект Национальной хартии, в которой говорилось о предпочтительности для Судана социалистического пути развития; снова реорганизовано правительство.

В течение года по-прежнему сложной оставалась обстановка на юге, где участились столкновения между правительственными войсками, получившими также помощь ОАР и ЛАР, и отрядами повстанцев-сепаратистов, обучаемых Израилем и западногерманскими наемниками.

Внешняя политика. В 1970 г. по-прежнему особенно тесными были отношения с ОАР, ЛАР и САР. Судан поддерживал позицию ОАР в вопросе о методах ликвидации последствий израильской агрессии. В течение года руководители Судана, ОАР и ЛАР, а также САР неоднократно встречались в Хартуме, Каире и Триполи для проведения переговоров и согласования совместной позиции по ряду межарабских и международных проблем. 8 ноября объявлено об образовании Федерации арабских республик в составе ОАР, Судана и ЛАР, к которой в том же месяце присоединилась САР.

Военно-экономическая делегация во главе с мин. обороны Х. Х. Аббасом выезжала в Великобританию (март), Дж. Нимейри — в ЦАР и Чад (июнь), делегация во главе с мин. экономики и торговли М. Махджубом — в Уганду (август). В Судане побывали пред. Федерального исполнительного совета Нигерии Я. Говон (август) и др. **Подписаны соглашения:** торговое на 5 лет — с Ираком (апрель), о **техническом и экономическом сотрудничестве** — с Нидерландами (август). Создан к-т по пересмотру интересов США в Судане (март), закрыт культурный центр ФРГ в Хартуме (апрель). Достигнута договоренность об установлении дипломатических отношений с НРК (ноябрь).

Военно-экономическая делегация во главе с Х. Х. Аббасом посетила СФРЮ, НРБ и ГДР (март). Дж. Нимейри — СФРЮ, НРБ, ВНР, ЧССР, ПНР и ГДР (июнь —

июль), КНР и КНДР (август); в НРБ Дж. Нимейри подписал долгосрочное торговое соглашение, в КНР — соглашения об экономическом и техническом, а также культурном и научно-техническом сотрудничестве, в КНДР — соглашение об оказании КНДР Судану экономического, технического и культурного содействия. КНР посетила также правительственная делегация во главе с М. Махджубом (июнь). В Судане находились президент СФРЮ И. Броз-Тито (февраль), торговая делегация Кубы (июнь), пред. Президиума

ВНР П. Ломонци (август), правительственная делегация КНДР во главе с мин. торговли Ан Сы Хаком (сентябрь). Установлены дипломатические отношения с МНР (июль).

В СССР выезжали делегации во главе с Х. Х. Аббасом (март и декабрь). С СССР подписаны контракты о поисках полезных ископаемых на С.-В. Судана (апрель) и о командировании 20 советских экспертов для работы консультантами в ряде суданских министерств (май). В. Аркадьев.

СЬЕРРА-ЛЕОНЕ

(Республика Сьерра-Леоне)

Общие сведения. Сьерра-Леоне — государство в Зап. Африке в составе Содружества, возглавляемого Великобританией. Площадь — 72,3 тыс. км². Население — 2,5 млн. чел. (оценка 1970 г.). Столица и главный порт — Фритаун (150 тыс. чел.). Гос. язык — английский.

Государственный строй. 19 апреля 1971 г. Сьерра-Леоне стала республикой. Глава государства и правительства — президент, избираемый на 5 лет; с 21 апреля — С. П. Стивенс. Законодательная власть принадлежит Палате представителей, состоящей из 78 членов, из них 66 избираются на всеобщих выборах, 12 — ассамблей вождей. Министр иностранных дел — С. Прагг (до 19 мая 1971 г. — С. П. Форей).

Политические партии и профсоюзы. В се п а р о д с к и й к о н г р е с с (ВК). Осн. в 1960 г. Правящая партия. Выступает за проведение независимой политики национального развития, за ограничение иностр. капитала. Лидер — С. П. Стивенс. Н а р о д н а я п а р т и я С ь е р р а - Л е о н е (НПСЛ). Оппозиционная. Осн. в 1951 г. Выражает интересы нац. буржуазии и племенной знати. Лидер — С. Джусу-Шериф. Основной профцентр — К о н г р е с с т р у д а С ь е р р а - Л е о н е. Объединяет св. 12 отраслевых профсоюзов. Примакает к МКСП. Осн. в 1966 г. Президент — Карамба-Кокер.

Экономика. Сбор риса-сырца в 1969 г. — ок. 400 тыс. т. Выращиваются также кассава (сбор — 60 тыс. т в год), просо и сорго (24 тыс. т), кукуруза. Экспортное значение имеют ядра пальмовых орехов — пальмиста (более 54 тыс. т в год), а также кофе, какао-бобы, имбирь и пшассава. Поголовье в 1967 г. (тыс.): кр. рог. скот — 200, козы — 135, овцы — 45. Прибрежным рыболовством занимаются около 12—15 тыс. чел. (улов рыбы — 39 тыс. т в год).

В 1969 г. было произведено ок. 2 млн. каратов алмазов, 2,64 млн. т железной руды, 451 тыс. т бокситов, 30 тыс. т рутила. Добычу алмазов контролирует смешанная компания «Диминко», в которой 51% капитала принадлежит правительству страны, а 49% — англ. монополии «Сьерра-Леоне селекшен траст». Более половины добываемых алмазов производят старатели. Добычу железной руды контролирует англ. компания «Сьерра-Леоне девелопмент компани», бокситов — швейцарская «Сьерра-Леоне металл энд ор компани», рутила — англо-амер. компания «Шербро мипералс».

Экспорт в 1969 г. — 90 млн. леоне, импорт — 93 млн. леоне. Ок. 80% экспорта составляет продукция горнодобывающей промышленности (алмазы, железная руда, бокситы и рутил). **Основные торговые партнеры:** Великобритания (75% экспорта и 30% импорта), Нидерланды, США, ФРГ и Япония. Гос. бюджет в 1970/71 фин. году: доходы — 51 млн. леоне, расходы — 46,3 млн. леоне, бюджет капиталовложений — 13,2 млн. леоне. В 1970 г. получены займы (в млн. леоне): от АБР — 3, Великобритания — 3,6, ФРГ — 3,2, МАР — 3, МБРР — 5,5.

Денежная единица — леоне. 1 леоне = 0,5 ф. ст. = 1,2 долл.

Важнейшие события и внешняя политика. В мае 1970 г. состоялся 3-й съезд правящей партии, на котором премьер-министр впервые заявил, что целью его правительства является построение общества, основанного на социальной справедливости. В июне начала работу созданная по решению правительства конституционная комиссия, которой было поручено пересмотреть существующую конституцию в связи с переходом к республиканской форме правления.

В апреле Верховный суд приговорил к смертной казни за государственную измену 10 человек, в т. ч. бывшего командующего армией бригадного генерала Д. Лансану. (В мае 1971 г. смертный приговор был отменен апелляционным судом Сьерра-Леоне).

В октябре правительство объявило о раскрытии антиправительственного заговора. Было арестовано несколько старших офицеров армии, из страны выслан 2-й секретарь посольства США. В декабре парламент одобрил предложения правительства об организации коллективной обороны Сьерра-Леоне, Гвинеи и Либерии на случай империалистической агрессии.

В сентябре заключено соглашение с «Сьерра-Леоне селекшен траст» о создании Национальной компании по добыче алмазов, в которой правительству принадлежит 51% акций.

В 1970 г. С. П. Стивенс посетил с официальными визитами Великобританию (январь), ФРГ (апрель), Ямайку (июль), Гамбюю (май). Сьерра-Леоне посетили делегации КНДР (июнь), Малави (октябрь), ФРГ (ноябрь). В мае подписан договор о дружбе с Гамбией, в июле — протокол о культурном и научном сотрудничестве с СССР на 1970—71 гг. А. Беседин.

СЯНГАН

Сянган (Гонконг) — территория на ю.-в. Китая (о-в Сянган и участок на п-ове Цюлун, отторгнутые Великобританией у Китая в 1842 г., а также арендованная у Китая в 1898 г. на 99 лет большая часть п-ова Цюлун с прилегающими о-вами). Площадь — 1012 км². Население — ок. 4 млн. чел. (март 1971 г.), св. 98% — китайцы. Управляется английским губернатором.

Сянган — крупный торговый, финансовый и промышленный центр. В экономике ведущее место принадлежит английскому капиталу, видную роль играют капитал США и китайский капитал. На долю мелких и средних ф-к и з-дов приходится 60% производства экспортных товаров. Рост арендной платы в 1969 г. на 26% в связи с оживлением промышленно-экономической деятельности

в последние годы (в т. ч. из-за войны в Индокитае) и увеличение конкуренции Сингапура, а также Тайваня и Юж. Кореи, где заработная плата еще ниже (на 40%, а в Юж. Корею — даже на 60%), чем низкая заработная плата в Сингапе, усилили неустойчивость в мелкой и средней промышленности Сингапа в 1970 г. Сингап занимает 1-е место в мире по производству париков и искусственных цветов, 2-е место — по экспорту швейных изделий и игрушек, 3-е место — по экспорту транзисторных приемников. Грузооборот порта — 8,4 млн. т ввезенных и 2,8 млн. т вывезенных. В Японии и ФРГ закуплено и строится для Сингапа большое количество судов, в т. ч. танкеры водоизмещением св. 200 тыс. т. Намечается сооружение специального контейнерного порта стоимостью 260 млн. сингапских долл. Автопарк — 122 тыс. машин. В 1970 г. резко возрос объем авиане перевозок. В 1970 г. число туристов (не считая солдат и офицеров из войск США во Вьетнаме) — 927 тыс.

1-е место в товарообороте Сингапа занимает Япония (в 1969 г. импорт — 354 млн. долл. США, на 50% больше, чем в 1968 г.; экспорт — ок. 3,5 млрд. долл. США, на 29% больше, чем в 1968 г., в т. ч. реэкспорт 502,6 млн.). Из Японии импортируются текстиль, электрооборудование; в Японию вывозятся готовое платье, игрушки, дамские сумочки, рыбопродукты, металлолом. В 1969 г. Сингап посетили св. 143 тыс. японцев (на 49% больше, чем в 1968 г.).

В 1969 г. оборот торговли с США — 6,6 млрд. сингапских долл., в т. ч. экспорт (включая реэкспорт) — 4,6 млрд. В США вывозятся гл. обр. текстиль и готовое платье. За первые 4 месяца 1970 г. в США продано (млн. сингапских долл.; в скобках — за первые 4 месяца 1969 г.) одежды — на 424,7 (413,4), текстиля — на 90,2 (69,3), всех товаров — на 1475 (1174). В 1969 г. импорт из США возрос на 16%. В 1969 г. в Сингапе побывало 212 тыс. американских туристов (в 1968 г. — 158 тыс.); только в мае 1970 г. — ок. 27 тыс. (на 39% больше, чем в мае 1969 г.).

В 1969 г. импорт из Великобритании — 1,2 млрд. сингапских долл., экспорт в Великобританию — ок. 1,5 млрд. (за 9 месяцев 1970 г. — соответственно 1079 и

1046 млн. сингапских долл. — впервые за последние годы сальдо в пользу Великобритании в связи с сокращением импорта из Сингапа готового платья). Возрос импорт из Великобритании машин (более чем на 70%) и электротехнического оборудования. В 1970 г. Сингап посетило 14 английских торговых делегаций. В 1969 г. на ФРГ пришлось 4% импорта Сингапа (на 53% больше, чем в 1968 г.) и 7% экспорта (на 35% больше, чем в 1968 г.) — соответственно 544 и 243 млн. сингапских долл. В ФРГ экспортируются готовая одежда, парики, игрушки, обувь, электроаппаратура; из ФРГ ввозятся машинное оборудование, текстиль, электрические машины, транспортные средства, красители, дубильные вещества и др. В 1970 г. (млн. сингапских долл.; в скобках — в 1969 г.) экспорт в Канаду — 74,4 (55,6), импорт из Канады — 292,2 (258,6). Из Канады импортируются алюминий, бумага, картон, пшеница, пластмассы, нефть. В Сингапе действуют 34 канадских банка и 3 инвестиционные компании; весьма значительны также инвестиции сингапских капиталистов в Канаде.

В 1969 г. оборот торговли с ЮАР — 54,2 млн. долл. США, в т. ч. импорт — 31,4 млн.

В 1969 г. импорт из КНР — 200 млн. ф. ст., в 1-м квартале 1970 г. — 58 млн. (в 1-м квартале 1969 г. — 55 млн.). Импорт из КНР во много раз превышает экспорт в КНР, что ставит экономику Сингапа в большую зависимость от КНР.

Денежная единица — сингапский доллар. 6 сингапских долл. = 1 долл. США.

Важнейшие события. В 1970 г. политическое положение оставалось стабильным. В течение года на различных предприятиях прошли 32 забастовки. В сентябре в ответ на примирительные жесты правительства КНР по отношению к Великобритании из заключения освобождены еще 4 инициатора беспорядков 1967 г. Сингап посетили парламентская делегация Ливана (март), мн. внешней торговли Италии (ноябрь), папа Павел VI (декабрь) и др. Как и в предыдущие годы, несмотря на строгую охрану границы с китайской стороны, продолжалось «интенсивное просачивание» в Сингап граждан из КНР.

И. Иванов.

ТАИЛАНД

Общие сведения. Таиланд — государство, расположенное в центр. части п-ова Индокитай и северной части п-ова Малакка. Площадь — 514 тыс. км². Население — св. 35 млн. чел. (конец 1970 г.), гл. обр. таи (св. 50%), лаос, китайцы, малайцы (на ю.-в.), кхмеры (на востоке), куи. Гос. религия — буддизм. Офц. язык — таи. Столица — Бангкок (с пригородом Тонбури — 2335 тыс. жит., 1969 г.).

Государственный строй. Глава государства — король Пумипон Адульядет (Рама IX; коронован в 1950 г.). До 17 ноября 1971 г. высшим законодательным органом был двухпалатный парламент: палата представителей (219 депутатов, избираемых на 4 года) и сенат (164 сенатора, назначаемых по рекомендации правительства королем на 6 лет). Фактически неограниченная власть принадлежала правительству во главе с фельд-маршалом Т. Киттикачоном (мн. иностранных дел был Т. Коман). 17 ноября 1971 г. вся власть в стране перешла в руки Революционного совета во главе с Т. Киттикачоном; конституция отменена, правительство распущено, парламент ликвидирован.

Политические партии. Конституция 1968 г. разрешила создавать политические партии, кроме коммунистической. Важнейшие из 17 зарегистрированных партий: **Объединенный народ Таиланда**

(ОНТ). Правящая партия. Выражает интересы крупной буржуазии, военной и полицейской верхушки. 114 мест в палате представителей. Лидер — Т. Киттикачон. Основа ОНТ — антикоммунистическая организация Лига свободного народа. ОНТ поддерживает Л и б е р а л ь н а я п а р т и я (15 мест в палате представителей). Основная оппозиционная Д е м о к р а т и ч е с к а я п а р т и я отражает интересы обуржуазившейся аристократии, помещиков, крупных торговцев и верхушки интеллигенции, выступает в поддержку монархии, добивается изменений в конституции. 55 мест в палате представителей. Поддерживается 20—25 «независимых». **Объединенный экономический фронт.** Обр. на основе существовавшего до 1958 г. «Социалистического фронта». Выступает за проведение экономических и политических реформ, за построение «социализма», понимаемого как «золотая середина» между капитализмом и коммунизмом. 4 места в палате представителей. Д е м о к р а т и ч е с к и й ф р о н т. Выступает за проведение реформ, критикует правительство за зависимость от США, коррупцию, сохранение реакционных законов. Поддерживает молодежь, мелкой буржуазии, части рабочих и крестьян. 2 места в палате представителей. Партия Народная. Националисти-

ческая, Независимая, Свободная демократия, имеющие по 1 месту в палате представителей, выступают, как правило, на стороне оппозиции. Коммунистическая партия. Созд. в 1942 г., действует нелегально. Выступает за подлинную независимость, нейтралитет, демократию, за выход Таиланда из СЕАТО и отмену антикоммунистического законодательства. В декабре 1965 г. вошла в Объединенный патристический фронт Таиланда.

Экономика. В 1970 г. снизился темп экономического развития, возросли внешний долг и дефицит внешнеторгового и платежного балансов, на 135 млн. долл. сократились резервы валюты и золота, увеличилось число безработных. ВВП остался на уровне 1969 г. (112 млрд. батов). Сохранилась большая зависимость экономики Таиланда от японского, американского, английского и западногерманского капитала. В 1970 г. иностранные инвестиции в Таиланде — 64 млрд. долл.

Сельское хозяйство в 1970 г. дало 70% стоимости экспорта при 27,7% ВВП. Обрабатывается 10,3 млн. га. В 1970 г. сбор (млн. т, оценка): риса — 13,4, кукурузы — 2,1, бобовых — 0,5, тапиоки — 2,5, джута и кенафа — 0,3, каучука — 0,3, сахарного тростника — 6, табака — 85 тыс. т, хлопка — 80 тыс. т.

Промышленность. 90% из 46,2 тыс. предприятий насчитывают менее 10 рабочих. В 1970 г. промышленное производство возросло на 5%; добыто и произведено (тыс. т, оценка): цемента — 2600, сахара — 400, бумаги и картона — 60, табака и табачных изделий — 15, оловянного концентрата — 50, сурьмы — 3,5, вольфрамовой руды — 1,4, свинца — 5, марганца — 25, железной руды — 350, плавикового шпата — 320, гипса — 250, лигнитов — 380, х.-б. тканей — 400 млн. кв. ярдов, джутовых мешков — 50 млн., нефтепродуктов — 3,8 млрд. л.

Транспорт. На конец 1970 г. длина (тыс. км) ж. д. — 3,8, шоссежных дорог — 12,5. Автопарк — 90 тыс. грузовых машин. Через порт Бангкока проходит ок. 80% таиландского экспорта и св. 90% импорта. В Бангкоке — крупный международный аэропорт.

Внешняя торговля. В 1970 г. дефицит внешнеторгового баланса — ок. 11,4 млрд. батов. 80% экспорта — продукция с. х-ва и горнодобывающей промышленности; экспортировались (тыс. т, оценка) рис — 1400, кукуруза — 1600, тапиока — 1100, кенаф и джут — 240, каучук — 260, олово — 23,5 (3-е место в мире). До 40% импорта — машины и оборудование, 5% — нефть и нефтепродукты. Дефицит внешнеторгового баланса покрывается за счет

иностранной помощи (гл. образом США), займов и поступлений от туризма. Главные контрагенты — Япония, США, ФРГ, Нидерланды, Италия, Сингапур, Индия, Великобритания. В 1969 г. (уточн. данные) Таиланд посетили ок. 470 тыс. туристов.

Финансы. В 1970 г. дефицит гос. бюджета превысил 4 млрд. батов. На экономику приходится лишь ок. 15% гос. расходов. Гос. бюджет на 1971 г. запланирован по доходам и расходам в сумме ок. 29 млрд. батов.

Деньжная единица — бат. 1 долл. = 21 бат. Важнейшие события и внешняя политика. В 1970 г. правительство Таиланда продолжало поддерживать агрессивный курс США в Ю.-В. Азии. В агрессии в Юж. Вьетнаме в 1970 г. по-прежнему участвовало 12 тыс. таиландских солдат. Таиландские военнослужащие продолжали также принимать участие в агрессии против Лаоса. В Таиланде дислоцированы 7 крупнейших в Ю.-В. Азии баз ВВС США, с которых американские самолеты совершали св. 80% налетов на ДРВ, Лаос и Камбоджу. К концу 1970 г. в Таиланде находилось св. 40 тыс. военнослужащих США, не считая многих тыс. американских военных, прибывавших сюда из Юж. Вьетнама на отдых. Таиландское правительство приветствовало ввод американских войск в Камбоджу в апреле — мае 1970 г. и установило дипломатические отношения с иномненьским режимом. В октябре возобновлено ж.-д. сообщение с Камбоджей, прерванное в 1960 г.

В 1970 г. во внешней политике Таиланда произошли некоторые изменения на сторону большей самостоятельности. Принято решение о поэтапном выводе из Юж. Вьетнама таиландской дивизии «Черный леопард», поставлен вопрос о выводе «символических» войск Таиланда из Юж. Кореи. Несмотря на нажим США, правительство Таиланда решило не посылать регулярные войска в Камбоджу, ограничившись оказанием иномненьскому режиму военной помощи. В 1970 г. в Бангкок прибыла делегация Красного Креста ДРВ. Торговая делегация Таиланда выезжала в Кению, Нигерию, Нигер, БСК и Сенегал (март, апрель), делегация парламентариев и политических деятелей — в Камбоджу (июнь). В Таиланде побывали вице-президент США С. Агню (январь и август), мин. иностранных дел ФРГ В. Шеель (февраль), президент Индонезии Сухарто и парламентская делегация Ливана (март), премьер-министр Малайзии А. Рахман и мин. торговли и промышленности Малайзии И. М. Кхор бин Джохари (сентябрь), мин. иностранных дел Италии А. Моро (ноябрь), премьер-министр Малайзии А. Разак (декабрь).

В течение года Таиланд подписал торговые соглашения с НРБ, СРР и СССР.

Ю. Юрцев.

ТИМОР

Тимор — колония Португалии в архипелаге Малых Зондских о-вов. Занимает с.-в. часть о. Тимор, участок на сев. побережье этого о. (ю.-з. часть о. Тимор принадлежит Индонезии) и прилегающие о-ва Камбунг и Яко. Площадь — ок. 18,9 тыс. км². Население — ок. 600 тыс. чел. (1969 г., оценка ООН), гл. обр. малайцы; европейцев — 1,8 тыс. чел. Адм. центр и гл. порт — Дили (19 тыс. жит.). Управляется португальским губернатором.

Португальские власти в течение ряда лет не публикуют сведений об экономике и внутренней жизни колонии. Основа экономики — плантационное хозяйст-

во. Главные культуры — кокосовая пальма, каучук и кофе. Поголовье (тыс.) кр. рог. скота — св. 150, коз и овец — ок. 300, лошадей — ок. 300, свиней — св. 200. Длина шоссе — ок. 2,9 тыс. км. Дили связан авиалинией с Дарвином (Австралия).

В 1962 г. в Джакарте (Индонезия) создан Комитет освобождения Тимора. В 1963 г. там же образовано «Правительство объединенной республики Тимор в эмиграции», в 1967 г. оно реорганизовано и активизировало свою борьбу за независимость Тимора.

М. К.

ТОГО (Тоголезская Республика)

Общие сведения. Того — государство в Зап. Африке, на побережье Гвинейского залива. Площадь — 56,6 тыс. км². Население — 1956 тыс. чел. (перепись 1970 г.). Офис. язык — французский. Столица — Ломе (148 тыс. чел.).

Государственный строй. После военного переворота 1967 г. законодательную и исполнительную власть осуществляет президент (генерал Э. Эйдема) и возглавляемый им Совет министров.

Политические партии и профсоюзы. Объединение тоголезского народа (ОТН) — единственная партия. Обр. в 1969 г. Пред. — Э. Эйдема, ген. секретарь — Э. Коджо. Основной профцентр — Национальный союз трудящихся Того (НСТТ).

Экономика. В 1970 г. сохранялся курс на развитие частного предпринимательства и широкое привлечение иностранного капитала. Для поощрения предпринимательской деятельности тоголезцев создан Национальный союз коммерсантов и промышленников, издан декрет о привилегиях для Тоголезского банка развития. В 1970 г. сбор основных продовольственных культур сохранялся на уровне прошлых лет. Поголовье скота — 2,6 млн. Экспортная продукция с.-х. культур (1969 г., тыс. т): какао — 18,6, кофе — 11, хлопок — 1,3, ядра пальмовых орехов — 16, копра — 1, арахис очищенный — 4,8. Экспорт фосфоритов — 1,5 млн. т. Контролируемая итальянским капиталом компания СОТОМА начала добычу мрамора; акционерному обществу КТМБ, добывающему фосфориты в Хохоте — Акумапе, предоставлено право разведки полезных ископаемых в прилегающем районе; фирма «Уранербау» (ФРГ) получила разрешение на поиски урановых руд. В 1969 г. произведено (тыс. т): пальмового масла — 0,7, крахмала и крупи из маниока — 6,7, тканей — 5,4 млн. м,

электроэнергии (вкл. электростанцию КТМБ, обслуживающую добычу фосфоритов) — ок. 58 млн. кВт-ч. В 1970 г. вошел в строй завод металлоизделий в Ломе. «Сосьетэ дю симиз де л'Африк де л'Уэст» (Франция — Того — БСК, 1-й проект сотрудничества стран Западной Африки в производстве стройматериалов) строит цементный (100 тыс. т в год) и клинкерный (1,2 млн. т в год на базе залежей известняка в р-не Авета) з-ды. В 1970 г. (млрд. афр. фр.) экспорт — 15,2, импорт — 17,8 (в 1969 г. соответственно 11,5 и 14,6). Бюджет на 1970 г. составил 7,9 млрд. афр. фр., бюджет капиталовложений — 0,79 (в 1969 г. соответственно 6,53 и 0,43).

Важнейшие события и внешняя политика. В 1970 г. проводилась массовая кампания по вовлечению населения в ОТН; запущено организационное оформление партии (созданы центральный к-т и региональные бюро во всех адм. округах). В апреле 7-й съезд НСТТ, 3-й съезд традиционных вождей и 1-й съезд союза мусульман Того заявили о поддержке режима. В мае забастовали учителя католических школ, добившиеся частичного удовлетворения своих требований. В августе сорвана попытка свергнуть Э. Эйдему; в организации заговора были обвинены выходцы из Ганы и Дагомеи.

В сентябре 1970 г. Э. Эйдема выезжал во Францию. В течение года получено (млн. афр. фр.): от Франции безвозмездные субсидии — ок. 371,2 и заем для создания университета — 82,7, через экспортно-импортный банк США для развития энергетики — 325. В июле установлены дипломатические отношения с ДРК. В ноябре Того выразило солидарность с Гвинеей в связи с португальской агрессией против нее.

В СССР выезжали мэр г. Ломе (июль), делегация тоголезских мусульман (октябрь — ноябрь) и мин. просвещения Того Б. Малу (ноябрь). *З. Токарева.*

ТОНГА

Тонга — государство, расположенное на 150 о-вах (3 крупнейшие группы — Вавау, Хаапая и Тонгатапу) в Полинезии. Входит в содружество, возглавляемое Великобританией. Получило независимость 4 июня 1970 г.; до этого — протекторат Великобритании (с 1900 г.). Площадь — 697 км². Население (1968 г.) — 81 тыс. чел., гл. обр. полинезийцы. Столица — Нукуалофа (16 тыс. жит.) на о-ве Тонгатапу. По конституции глава государства — король Тауфаахау Тупоу IV (с 1965 г.), при нем — Тайный совет. До 4 июня 1970 г. фактически власть при-

надлежала английскому комиссару и консулу. Советательный орган — законодат. ассамблея из 22 членов (7 избираются населением). Премьер-министр и мин. иностранных дел — принц Туилеселеке (брат короля).

Основное занятие населения — с. х-во. Возделываются кокосовая пальма, бананы, батат, ананасы. Разводится скот. Промышленных предприятий нет. В 1968 г. импорт — 5,15 млн. паанга (тонганских долл.); 1 тонганский долл. = 1 австралийскому долл., экспорт — 3,8 млн. (гл. обр. копра и бананы). *Ф. Евгеньев.*

ТРИНИДАД И ТОБАГО

Общие сведения. Тринидад и Тобаго — государство в Карибском море на о-вах Тринидад (4828 км²) и Тобаго (300 км²). Входит в Содружество, возглавляемое Великобританией. Население — 1 млн. чел. (оценка 1969 г.). 43% населения негритянского происхождения, 36% — выходцы из Индии. Столица и главный порт — Порт-оф-Спейн (с пригородами 150 тыс. чел. в 1969 г.). Имеются военные базы США. Официальный язык — английский.

Государственный строй. Глава государства — англ. королева, представленная генерал-губернатором (с 1962 г. — С. Очой). Законодательная власть принадле-

жит двухпалатному парламенту: палате представителей (36 членов), избираемой всеобщим голосованием на 5 лет, и сенату (24 члена), назначаемому генерал-губернатором. Премьер-министр и министр финансов, планирования и развития — Э. Уильямс.

Политические партии. Народное национальное движение (ННД). Правящая. Осн. в 1956 г. Объединяет мелкую буржуазию и интеллигенцию. Лидер — Э. Уильямс. 24 места в палате представителей. Демократическая лейбористская партия (ДЛП). Оппозиционная. Осн. в 1956 г. Лидер — Р. Каппидео, 12 мест в палате. ЛП

беральная партия. Осн. в 1965 г. Лидер — П. Фаркуар.

Экономика. В 1969 г. добыча и переработка нефти дали ок. $\frac{1}{3}$ валового продукта. В 1969 г. добыто 8,1 млн. т нефти и 1550 млн. м³ природного газа. Св. $\frac{2}{3}$ добычи нефти и большая часть ее переработки контролируются монополиями США и Великобритании («Тексако Тринидад», «Шелл Тринидад» и «Тесоро петролеум»). В 1968 г. добыто 171 тыс. т природного асфальта и произведено 1,1 млрд. кет-ч электроэнергии.

Основная с.-х. культура — сахарный тростник (в 1969 г. сбор — 2,5 млн. т, производство сахара-сырца — 242 тыс. т). Ок. $\frac{2}{3}$ производства сах. тростника контролируется крупными иностранными и местными компаниями. Сбор какао — 4,5 тыс. т, кофе — 3,1 тыс. т. Тринидад и Тобаго посетил 95 тыс. туристов. Экспорт — 803 млн. долл. ТТ, импорт — 780 млн. долл. ТТ. Доля (в %) в экспорте: нефть и нефтепродукты — 82, сахар-сырец — 5; в импорте: сырая нефть — 52, оборудование — 15, продовольствие — 12. Доля в экспорте (в %): США — 35, Великобритания — 18, Нидерланды — 6, Швеция — 5, Канада — 5; в

импорте: Венесуэла — 32, Великобритания — 22, США — 16, Саудовская Аравия — 10. Денежная единица — доллар Тринидада и Тобаго; 1 долл. ТТ = 0,5 долл. США.

Важнейшие события и внешняя политика. В марте-апреле 1970 г. в Порт-оф-Спейне состоялись антиправительственные демонстрации трудящихся и беднейших слоев населения против господства американских и английских монополий, социального и расового неравенства, за равноправие негров и ликвидацию безработицы. Демонстрации возглавляли сторонники движения «Власти черных» и некоторые руководители профсоюзов. 21 апреля правительство Э. Уильямса ввело чрезвычайное положение (отменено в ноябре), произвел аресты. В ответ на репрессии восстала часть солдат гарнизона Порт-оф-Спейна. США и Великобритания направили на Тринидад военные корабли с десантом. В мае Э. Уильямс произвел реорганизацию правительства.

В декабре Тринидад и Тобаго присоединился к «Договору Гватемалко» о запрете ядерного оружия в Латинской Америке. В. Булавин.

ТУНИС

(Тунисская Республика)

Общие сведения. Тунис — государство в Сев. Африке. Площадь — 164,1 тыс. км². Население — св. 4,5 млн. чел. (перенес 1971 г.), гл. обр. арабы и берберы, по религии — мусульмане-сунниты. Гос. язык — арабский. Столица — г. Тунис (ок. 950 тыс. жит.).

Государственный строй. Глава государства — президент, избираемый на 5 лет (с 1959 г. — Х. Бургиба, переизбран в 1969 г.). Высший законодательный орган — Национальное собрание (101 депутат), избираемое на 5 лет. Высшая инстанция страны — Совет республики (члены Политбюро СДП и правительства). Премьер-министр — Х. Нуира (со 2 ноября 1970 г.; до этого — Б. Ладхам). Мин. иностранных дел — М. Масмуди (с 12 июня 1970 г.; до этого — Х. Бургиба-младший).

Политические партии и профсоюзы. Правящая Социалистическая дустуровская партия (СДП). Осн. в 1934 г. Пред. — Х. Бургиба, ген. секретарь — Х. Нуира. Тунисская коммунистическая партия (ТКП). Осн. в 1920 г. как одна из территориальных организаций КП Франции; в 1937 г. организационно оформилась в самостоятельную партию; с 1963 г. запрещена; действует нелегально. Ген. секретарь — М. Эннафаа. Всеобщий союз тунисских трудящихся (ВСТТ) — ведущая профсоюзная организация. Созд. в 1946 г. Находится под руководством СДП. Входит в МКСП.

Экономика. В 1970 г. рост ВВП (оценка) — ок. 7%. Ок. 40% капиталовложений обеспечено за счет иностранной помощи. В 1970 г. Франция предоставила Тунису кредиты на 18,6 млн. фр., Канада — 5,9 млн. долл. Число безработных — ок. 300 тыс. В 1970 г. послано во Францию 80 тыс. рабочих (в 1969 г. там работало 14 тыс. тунисцев). В 1969 г. добыто и произведено (тыс. т; в скобках — в 1968 г.): нефти — 3712 (3243), нефтепродуктов — 868 (821), железной руды — 976 (1020), свинцовой и цинковой руд — 55 (31), чугуна — 173 (131), проката — 100 (80), суперфосфата — 333 (376), цемента — 603 (514), стекла — 21 (19), бумаги — 23 (20), электроэнергии (млн. кет-ч) — 624 (576). В 1970 г. сбор и производство (тыс. т; в скобках — в 1969 г.) пшеницы — 450 (385), ячменя — 170 (130), цитрусовых — 80 (75), сахарной свеклы — 35 (28), оливкового масла — 85 (55), сахара — 4,2 (3,7), вина — 600

(847, уточненные данные) тыс. га. Поголовье кр. рог. скота — ок. 600 тыс. В 1970 г. (млн. тунисских динаров; в скобках — в 1969 г.) экспорт — 87,0 (82,8), импорт — 134,6 (114,5). Главные контрагенты (в %; в скобках — в 1969 г.): в импорте — Франция — 45,5 (33,2), США — 25,8 (21,6), Италия — 12,5 (9,8), ФРГ — 10,5 (8,7), Великобритания — 4,1 (3,6); в экспорте — Франция — 23,2, (23,1), ФРГ — 12,1 (11,0), Италия — 11,7 (10,7), Швейцария — 5,1 (6,3), НРБ — 5,1 (5,9).

Денежная единица — динар. По курсу Госбанка СССР на август 1971 г. 1 тунисский динар = 1,71 руб. В. Скворода.

Важнейшие события. В январе 1970 г. опубликован декрет о разграничении функций министерств финансов и экономики и гос. секретариата по делам планирования [по мнению тунисских властей, одна из причин краха политики кооперирования (см. статью Тунис: Важнейшие события в Ежегоднике БСЭ 1970 г.) заключалась в сосредоточении ведомств финансового, экономического, планового в одних руках]. В марте в связи с «делом» бывшего гос. секретаря по вопросам планирования и национальной экономики А. Бен Салаха создан Высший трибунал. В апреле А. Бен Салах исключен из СДП; 5-я сессия ЦК СДП осудила политику «произвола и принуждения», проводившуюся им в области экономики. В мае А. Бен Салах приговорен к 10 годам каторжных работ; 12-й съезд ВСТТ выразил поддержку политике правительства, одобрил принцип 3 секторов в экономике — гос., кооперативного и частного, потребовал установления более строгого контроля за ценами, максимального увеличения рабочих мест, улучшения условий труда рабочих и укрепления системы заводских комитетов; одобрен законопроект, согласно которому лишь 25% гос. земель будет продано частным лицам; 49 представителей интеллигенции в петиции правительству отметили, что ликвидация кооперативов и передача в частные руки гос. земель, принадлежавших производственным объединениям, наносит серьезный ущерб Тунису. В июне реорганизовано правительство; КПТ потребовала отмены закона о ее запрете и объявила решение правительства приостановить создание с.-х. кооперативов «прокапиталистической мерой». В октябре бастовали рабочие ж.-д. мастерских г. Туниса; исполнительное бюро ВСТТ расценило забастовку, как

действия «элементов», вносящих смуту и неорганизованность в ряды профдвижения».

Внешняя политика. В январе 1970 г. подписан договор с АНДР о «братстве и добрососедских отношениях» сроком на 20 лет и ряд др. соглашений. В марте в Тунис приезжал мин. иностранных дел Марокко А. Буталеб; с АНДР подписаны соглашения о сотрудничестве в области информации и о перевозках. В апреле в АНДР выезжали тунисские военная и молодежная делегации. В мае с АНДР подписано соглашение в области туризма и конвенция об экономическом и торговом сотрудничестве. В июне в ЛАР Б. Ладхам встретался с президентом ОАР Г. А. Насером. В июле от Кувейта получен заем в 3,2 млн. тунисских динаров. В августе с Кувейтом подписано соглашение о займе Тунису в 4,7 млн. тунисских динаров для освоения земель; М. Масмуди побывал в ЛАР; тунисское правительство дало согласие на назначение посла ОАР в Тунисе (в течение ряда лет дипломатические отношения между Тунисом и ОАР осуществлялись на уровне поверенных в делах); подписано тунисско-ливанское соглашение о сотрудничестве. В сентябре Б. Ладхам возглавил Межарабский к-т по выполнению соглашения о перемирии между палестинскими партизанами и иорданской армией. В течение года гос. и политические деятели Туниса неоднократно подтверждали поддержку Тунисом арабских стран — жертв агрессии Израиля, подчеркивая, что на Ближнем Востоке возможен только такой мир, который учитывает интересы всех участников кон-

фликта и гарантирует право арабского народа Палестины на свободу и самоопределение на своей заузурпированной родине.

Мин. по делам туризма и благоустройства территорий М. бен Аммар выезжал в США, где изучал возможности развития сотрудничества в области туризма между США и Тунисом (март—апрель), Б. Ладхам — во Францию и Х. Бургиба-младший — в Нидерланды (апрель). В Тунисе побывали канцлер ФРГ В. Брандт, высказавшийся за увеличение помощи ФРГ Тунису (январь), гос. секретарь США У. Роджерс (февраль), перед прибытием которого в г. Тунисе состоялся 4-тысячный антиамериканский митинг молодежи, военная делегация Испании (апрель), мин. иностранных дел Италии А. Моро и парламентская делегация ФРГ (сентябрь) и др. Достигнута договоренность о кредитах в 2,9 млн. долл. для строительства мостов — с США (февраль), в 35 млн. марок — с ФРГ и 3 млн. крон — со Швейцарией (апрель), в 50,3 млн. марок — с западногерманским банком развития (июль), в 10 млн. долл. — с США и 10 млн. тунисских динаров (на строительство магистральных дорог) — с МБРР (октябрь), в 10 млн. марок на развитие туризма — с ФРГ (декабрь) и др.

В Тунисе побывали мин. здравоохранения ПНР Я. Костешевский (январь), мин. внешней торговли ЧССР А. Варчак и экономическая делегация ВНР (апрель). Подписаны соглашения о культурном сотрудничестве в 1971—72 гг. с СРР (февраль) и СФРЮ (апрель).

И. Михайленко.

ТУРЦИЯ

(Турецкая Республика)

Общие сведения. Турция — государство, расположенное в Азии и в Европе. Площадь — 780,1 тыс. км², в т. ч. ок. 25 тыс. км² — в Европе. Население — 35,7 млн. чел. (1970 г.), гл. обр. турки. По религии преобладают мусульмане — сунниты. Гос. язык — турецкий. Столица — Анкара (1,2 млн. жит., 1970 г.), крупнейший город — Стамбул (2,2 млн. жит.).

Государственный строй. Глава государства — президент (с 1966 г. — Дж. Сунай). Высший законодательный орган — Великое национальное собрание (меклис), состоящее из Сената (183 сенатора) и Национальной палаты (450 депутатов). Премьер-министр — Н. Эрим (с 19 марта 1971 г.; до 12 марта 1971 г. — С. Демирель). Мин. иностранных дел — О. Олджай (с 26 марта 1971 г.; до 12 марта 1971 г. — И. Чаглаян-гиль).

Политические партии и профсоюзы. Партия справедливости (ПС). Основана в 1961 г. 227 депутатов. Ген. пред. — С. Демирель. Народная республиканская партия (НРП). Основана в 1923 г. К. Атаюрком. 142 депутата. Ген. пред. — И. Иненю. Партия доверия (ПД). Основана в 1967 г. группой депутатов, вышедших из НРП. 13 депутатов. Ген. пред. — Т. Фейзюглу. Партия Новой Турции (ПНТ). Основана в 1961 г. 1 депутат. Ген. пред. — Т. Вангуоглу (с 1 марта 1970 г.; до этого — Ю. Азизоглу). Партия национального действия (ПНД). Ведет начало от Республиканско-крестьянской национальной партии, основана в 1962 г. 1 депутат. Ген. пред. — А. Тюркмен. Национальная партия (НП). Основана в 1962 г. 5 депутатов. Ген. пред. — О. Бёлюкбаш. Партия единства (ПЕ). Основана в 1966 г. 2 депутата. Ген. пред. — М. Тимсиш. Демократическая партия (ДП). Основана в 1970 г. 36 депутатов. Ген. пред. — Ф. Вобейли. Партия национального порядка (ПНП). Основана в 1970 г. 3 депутата. Ген. пред. — Н. Эрбакан. Рабочая партия Турции

(РПТ). Основана в 1962 г., запрещена 21 июля 1971 г. 2 депутата. Ген. пред. — Б. Боран (с октября 1970 г.; до этого — Ш. Йылдыз, с 21 декабря 1969 г.). Коммунистическая партия Турции. Основана в 1920 г., с 1925 г. — в подполье. Первый секретарь Заграничного бюро ЦК — Я. Демир. Профобъединения: Конфедерация рабочих профсоюзов Турции («Тюрк-Иш»). Св. 400 тыс. членов. Входит в МКСП. Ген. пред. — С. Демирсой. Федерация прогрессивных рабочих профсоюзов Турции («Диск»). Св. 150 тыс. членов. Ген. пред. — К. Тюрклер.

Экономика. В 1970 г. продолжалось осуществление 2-й пятилетней программы экономического развития (1968—72 гг.). В 1970 г. капиталовложения — 25,9 млрд. турецких лир, из них 13,6 млрд. финансировало государство. ВВП возрос на 4,8% (в 1969 г. — на 6,8%), промышленное производство — на 10% (в 1969 г. — на 11,5%) в с.-х. — на 0,9% (в 1969 г. — 1,1%). Продолжался рост цен, прежде всего на продовольствие и предметы первой необходимости, очень велика была безработица, ок. 870 тыс. рабочих ждали очереди для выезда на работу за границу. В 1970 г. за пределами страны работало 422 тыс. рабочих, из них в ФРГ — 376 тыс. В 1969 г. валютные поступления от турецких рабочих за границей составили 140,6 млн. долл.

Промышленность. В 1970 г. на развитие промышленности выделено (в млрд. турецких лир, в скобках — % ко всем капиталовложениям) 9,3 (36), из них в обрабатывающую промышленность — 6,3 (24), в энергетическую — 2,3 (9) и добывающую — 0,7 (3).

Сельское хозяйство. В с. х.-ве занято ок. 70% самодельного населения. В 1970 г. капиталовложения на развитие с. х.-ва — 3,7 млрд. турецких лир (15% всех инвестиций). В стране св. 90 тыс. тракторов. В 1970 г. в ряде р-нов была сильная засуха. Сбор (оценка, млн. т; в скобках — в 1969 г.): пшеница — 8,7 (9,6), ячмень — 3,5 (3,8), рожь — 0,7 (0,8), кукуруза —

Производство важнейших видов промышленной продукции

	Единицы измерения	1967 г.	1968 г.	1969 г.
Электроэнергия	млн. квт.-ч	6167	6886	7830
Каменный уголь	тыс. т	7457	7506	7731
Бурый уголь*	« «	6640	3087	8538
Нефть*	« «	2728	3104	3623
Нефтепродукты*	« «	5321	6157	6278
Хромовая руда*	« «	832	603	662
Железная руда*	« «	1520	1902	2502
Мель (черновая)	« «	25	24	19
Марганцевая руда	« «	42	25	14
Чугун	« «	847	910	948
Прокат	« «	996	1109	1170
Цемент	« «	4236	4728	5796
Хлопчатобумажные ткани	млн. м	189	289	201
Шерстяные ткани	« «	5,1	5,9	5,3
Сахар	тыс. т	663	718	587

* Включая частный сектор.

за — 1,1 (1,0), овес — 0,5 (0,4), рис — 0,2 (0,2), бобы — 0,5 (0,6), сахарная свекла — 4,3 (4,5), подсолнечник — 0,5 (0,3), картофель — 1,7 (1,8), хлопок — 0,400 (0,408), табак — 0,13 (0,15), фундук — 0,22 (0,15); производство изюма (тыс. т) — 87 (75), оливкового масла — 125 (60), чая — 34 (34). Поголовье (млн.) — 76,2, в т. ч. овец — 37 и коз — 21,5 (из них ангорских — 5,4).

Транспорт. Длина (тыс. км) ж. д. — 7985, автодорог — 225,7, в т. ч. с твердым покрытием — 35,2. Автопарк (тыс. машин): легковых — ок. 172, грузовых — 143, автобусов — 42. Внешнеторговый грузооборот морских портов — 9,1 млн. т.

Внешняя торговля. Импорт за 9 месяцев 1970 г. (млрд. турецких лир, в скобках — за тот же период 1969 г.) — 6,6 (5,4), экспорт — 3,4 (3,1). Важнейшие контрагенты (в %) в импорте — ФРГ — 19, США — 14, Великобритания — 14, Италия — 10, СССР — 6; в экспорте — США — 16, ФРГ — 14, Италия — 9, Великобритания — 7, СССР — 6, Швейцария — 5.

Финансы. На март 1970 г. внутренний гос. долг составлял 23,3 млрд. турецких лир, внешний — 3,1 млрд. турецких лир и 1,7 млрд. долл., а также задолженность за импортные товары — св. 350 млн. долл. В июне увеличена заработная плата гос. служащих и военнослужащих, введен ряд новых налогов; у Консорциума ОЭСР по оказанию помощи Турции запрошены кредиты на 400 млн. долл., из них 190 млн. — на развитие экономики и 140 млн. — на оплату импорта; консорциум согласился предоставить 40 млн. долл. на развитие экономики и 97 млн. — на оплату импорта при условии установления более реалистического курса турецкой лиры. В августе турецкая лира девальвирована на 66,6%: ее обменный курс снижен с 9 до 15 за 1 долл. После девальвации получены новые кредиты как в рамках консорциума, так и от МБР, МВФ и др. Бюджет на 1970/71 г. (млрд. турецких лир) по доходам — 29,3, по расходам — 28,5.

Депежа пая единица — турецкая лира. По курсу Госбанка СССР на август 1971 г. 100 турецких лир = 6,00 руб. В. Сковорода.

Важнейшие события. В 1970 г. внутриполитическая обстановка в Турции осложнилась. В феврале парламент отклонил законопроект о бюджете на 1970/71 г. (вместе с оппозицией против законопроекта проголосовал 41 депутат ПС) и 14 февраля правительство С. Демиреля ушло в отставку. 15 марта С. Демирель сформировал новый кабинет. После правительственного кризиса от ПС откололась группа депутатов и сенаторов во главе с бывшими министрами С. Бялгычем и Ф. Сюканом, которая в декабре создала ДП.СП потеряла большинство

в сенате, а в Национальной палате на конец года сохранила большинство лишь в 2 голоса.

В июне в Стамбуле и Измите состоялся демонстрация ок. 70 тыс. рабочих против конструкторов о труде, ущемляющих права прогрессивных профсоюзов; против рабочих были использованы войска, в результате столкновений имелись убитые и раненые. В августе состоялось св. 60 тыс. рабочих разных отраслей, требовавших улучшения условий труда и добившихся удовлетворения своих требований; 1300 служащих городского транспорта Аданы провели голодную забастовку в знак протеста против повышения цен. 31 декабря в однодневной забастовке участвовало ок. 1 млн. чел. Бурными были массовые антиамериканские митинги и демонстрации молодежи (особенно в марте), сопровождавшиеся столкновениями с полицией и группами реакционных элементов; власти были вынуждены отменить все планировавшиеся заходы кораблей 6-го флота США в Стамбул. Нарастало движение студентов за реформу системы образования. В июне в связи с ростом забастовочного и молодежного движения было введено чрезвычайное положение в вилаятах Стамбул и Коджаэли, сохранившееся 4 месяца. По обвинению в «подстрекательстве народа к выступлениям против правительства» были арестованы К. Тюрклер и ряд других руководителей «Диск» (освобождены в конце сентября).

Внешняя политика. В 1970 г. Турция по-прежнему выступала за необходимость решения вьетнамского вопроса на основе Женевских соглашений 1954 г. и право вьетнамского народа самому решать свою судьбу; за политическое урегулирование ближневосточного кризиса в соответствии с резолюцией Совета Безопасности от 22 ноября 1967 г. и вывод израильских войск с оккупированных арабских территорий; с одобрением отнеслась к заключению договора между СССР и ФРГ.

Турция по-прежнему считала кипрский вопрос одной из главных внешнеполитических проблем, продолжая внимательно следить за ходом межобщинных переговоров на Кипре.

В течение года Турция принимала участие в политических и военных мероприятиях НАТО, в октябре на ее территории состоялся крупный маневр НАТО «Дип экспресс». В ноябре подписан протокол, оформивший вступление Турции в «переходный» период ассоциации с ЕЭС (12—22 года). Турецкие парламентские делегации побывали во Франции (июнь), Японии, Индии, Ливане (август), И. Чаглаянгиль — в Ираке (июль) и Канаде (сентябрь), Дж. Сунай — в ФРГ (октябрь), С. Демирель выезжал во Францию на похороны Ш. де Голля (ноябрь). В Турции находились японская экономическая делегация (февраль — март), министры иностранных дел Великобритании М. Стюарт и Италии А. Моро, наследный принц Иордании Хасан, зам. гос. секретаря США Э. Ричардсон и нач. штаба ВВС США генерал Дж. Райан (апрель), президент Пакистана А. М. Яхья Хан (апрель — май), гос. мин. иностранных дел Саудовской Аравии О. Сакаф (июль), министры иностранных дел ЛАР С. Бувазир (июль — август) и ОАР М. Рияд и мин. экономики и внешней торговли ОАР Х. А. Заки (август), премьер-министр Бельгии Г. Эйскенс и мин. иностранных дел Ирана А. Захедд (сентябрь), мин. обороны США М. Лэйрд (октябрь), министры иностранных дел Индии С. Сингх и Даниш П. Хартлинг (ноябрь). Подписаны соглашения: с Великобританией — о кредите в 3,5 млн. ф. ст. для строительства моста через Босфор (апрель) и др.

И. Чаглаянгиль посетил ПНР (март—апрель) и ВНР (ноябрь), Дж. Сунай — СРР (апрель), С. Демирель — СФРЮ (сентябрь) и НРБ (октябрь).

В СССР побывали ген. секретарь МИД Турции О. Эральп (сентябрь) и делегация муниципалитетов Стамбула (сентябрь) и Анкары (октябрь), Турцию по-

сетли зам. мин. иностранных дел СССР В. М. Виноградов (май) и пред. Гос. комитета Совета Министров СССР по внешним экономическим связям А. С. Скачков (октябрь). В Анкаре подписаны протокол о товарообороте между СССР и Турцией (март) и советско-турецкое соглашение о международном автомобильном сообщении (октябрь). В Искандеруе начато строительство металлургического з-да при техническом содей-

ствии СССР (октябрь). 15 октября Советское правительство обратилось к турецким властям с просьбой выдать двух вооруженных бандитов, угнавших в Турцию советский самолет «АН-24», а также вернуть самолет и советских граждан, находившихся на его борту. 16 октября самолет, его экипаж и пассажиры возвращены в СССР; вопрос о выдаче бандитов до конца года турецкими властями не был решен. А. Александров.

УГАНДА

(Республика Уганда)

Общие сведения. Уганда — государство в Вост. Африке в составе Содружества, возглавляемого Великобританией. Площадь — 236 тыс. км². Население — 9,8 млн. чел. (оценка 1970 г.). Столица — Кампала (170 тыс. чел., оценка 1969 г.). Офф. язык — английский.

Государственный строй. Согласно конституции, глава государства и правительства — президент, избираемый на 5 лет. После гос. переворота 25 января 1971 г. президентом стал генерал-майор Иди Амин (с апреля 1966 г. президентом был А. М. Оботе). Высший законодательный орган — Национальное собрание.

Политические партии и профессиональные союзы. С декабря 1969 г. деятельность всех политических организаций, кроме НКУ, была запрещена. Н а р о д н ы й к о н г р е с с У г а н д ы (НКУ). Основ. в 1960 г. До января 1971 г. — правящая партия. Президент — А. М. Оботе. Единная национальная профорганизация — Конгресс труда Уганды.

Экономика. В целях повышения эффективности кооперативов правительство в июне 1970 г. учредило Кооперативный Банк, предоставив ему кредит на сумму 52,9 млн. шилл. В 1970 г. 90% производства кофе и обработка всего урожая хлопка приходились на кооперативы. Совокупный общественный продукт, созданный в промышленности, составил 508,8 млн. шилл. (1969 г.). В 1970 г. при техническом содействии СССР началось строительство хлопкопрядильной фабрики в Лире. В соответствии с советско-угандийским соглашением в 1970 г. завершено строительство учебного центра по подготовке механизагоров с. х-ва.

Производство в 1969 г.: электроэнергия — 730,7 млн. кет-ч, из них 218 млн. кет-ч экспортировано в Кению; черновая медь — 16 383 т, бериллий — 313 т, оловянная руда — 245 т, вольфрам — 182 т, цемент — 176 тыс. т, сталь — 20 тыс. т, хлопчатобумажные ткани — 56,4 тыс. кв. ярдов; (тыс. т) кофе — 241, хлопок-волокно — 76,6, чай — 17,7, сахар — 169, табак — 4,5. Поголовье (тыс.) кр. рог. скота — 4145, овец и коз — 3500. Улов рыбы — 115 тыс. т. Экспорт (млн. шилл.) — 1412, импорт — 910. 1-е место в импорте принадлежит Великобритании.

Протяженность ж. д. — 1200 км, автодорог — 25 тыс. км, из них 1500 км с твердым покрытием и 5 тыс. км с гравиевым. Автопарк в 1969 г. — 49,8 тыс. ед. Д е н е ж н а я е д и н и ц а — угандийский шиллинг. 7,14 уганд. шилл. = 1 долл. США (июнь 1970 г.).

УРУГВАЙ

(Восточная Республика Уругвай)

Общие сведения. Уругвай — государство в вост. части Юж. Америки. Площадь — 186,9 тыс. км². Население (оценка 1970 г.) — 2,9 млн. чел. Столица — Монтевидео (1250 тыс. чел. в 1967 г.). Гос. язык — испанский.

Государственный строй. Глава государства и правительства — президент, избираемый на 5 лет; с декабря

Важнейшие события и внешняя политика. В 1970 г. правительство осуществило ряд преобразований с целью установления гос. контроля над ведущими отраслями экономики. Национальное собрание утвердило акты о частичной национализации (60/40) всех иностранных банков (апрель), 85 крупнейших промышленных предприятий, плантаций, транспорта, кредитных учреждений и страховых компаний, о национализации внешней торговли (все внешнеэкономические операции теперь сосредоточивались в Импортно-экспортной корпорации), о введении контроля над переводом угандийской валюты за границу, «О борьбе с коррупцией» (май). Государству перешли 60% акций канадской международной компании «Килемей майнз лтд», американской страховой компании «Уллингтон», «Бритиш-американ тобэко лтд», предприятия по переработке кофе и чая «Бонд Либина оф Лондон», 4 из 6 нефтяных компаний (50% акций) и др. Осуществление этих мероприятий, затронувшее интересы иностранного капитала и местной буржуазии, обострило внутривластическое положение. В течение года на всей территории страны сохранялось чрезвычайное положение, введенное в декабре 1969 г. после покушения на президента А. М. Оботе. 26 января 1970 г. на севере был убит близкий президенту бригадный генерал П. Окойо. Угандийская печать сообщила о не удавшейся в ноябре попытке государственного переворота.

ФРГ предоставила заем в 39 млн. шилл. на финансирование проекта соляных разработок на о. Катус и строит складов (июль), японские фирмы «Тошиба» и «НЭК» предоставили кредит 3,5 млн. ф. ст. для создания телевизионной сети (февраль), Норвегия — кредит в 5,1 млн. шилл. на расширение ун-та Макерере и строит объект жилищия (март). Великобритания предоставила заем на сумму 47 млн. шилл. для реализации проектов развития. В июле подписано соглашение с Францией о культурном и техническом сотрудничестве. В июне Нидерланды предоставили заем в сумме 6,2 млн. шилл. на закупку высокопродуктивного скота и приобретение медицинского оборудования. Заключено соглашение о поставках крупного рогатого скота из США. МАР предоставил кредит в 4 млн. долл. для расширения производства табака. В феврале президент СФРЮ И. Броз-Тито посетил Уругвай. Установлены дипломатические отношения с Венесуэлой (апрель) и Гайаной (сентябрь).

Л. Ким.

1967 г. — Х. Пачеко Ареко. Высший законодательный орган — Генеральная ассамблея, избираемая на 5 лет и состоящая из сената (30 членов) и палаты представителей (99 членов).

Политические партии и профессиональные союзы. Б а т л и с т с к а я п а р т и я («Колорадо»). Правящая партия. Разбита на ряд группировок. Лидеры —

Х. Пачеко Ареко, Х. Батлье, А. Абдала и др. В палате — 50 мест, в сенате — 16. Движение «3 а народное правительство». Группировка, отколовшаяся от Батльистской партии в 1970 г. Лидер — С. Микелени. Национальная партия («Бланко»). Оппозиционная. Представляет интересы латифундистов крупной буржуазии, связанной с монополиями США. Расколота на ряд группировок: эрреристы, Националпатристический союз и др. В палате — 41 место, в сенате — 13. Руководящий орган — Национальный директорат, в котором представлены все фракции. «Народно-прогрессивное движение Бланко». Прогрессивная группировка, вышедшая из Национальной партии в 1970 г. Лидер — Р. Камуссо. Христианско-демократическая партия. Осн. в 1962 г. В палате — 3 места. Пред. — П. Терра. Социалистическая партия. Легализована с 1 янв. 1971 г. (распущена в 1967 г.). Революционная рабочая партия. Легализована с 1 янв. 1971 г. (распущена в 1969 г.). Коммунистическая партия Уругвая (КПУ). Осн. в 1920 г. Первый секретарь ЦК — Р. Арименди. Левый фронт освобождения — ФИДЕЛ. Создан в 1962 г. из прогрессивных организаций, включая КПУ. В палате — 5 мест, в сенате — 1. Пред. — Л. Педро Бонавита.

Национальный конвент трудящихся (НКТ). Создан в 1964 г. Ок. 450 тыс. членов. Входит в ВФП. Ген. секретарь — Э. Пасторнино, пред. — Х. Делля.

Экономика. В 1969 г. стоимость ВВП (в ценах 1961 г.) достигла 16,1 млрд. песо (рост на 5,3% по сравнению с 1968 г.). Величина ВВП на душу населения — 666 долл. (в ценах 1960 г.). Структура ВВП (%): обрабатывающая и добывающая промышленность — 24,3, торговля — 22,3, с. х-во и рыболовство — 15,6, строительство — 9,9, связь, электроэнергетика, газопроводоснабжение — 3,4. Платежный баланс был сведен с положительным салдо в 8,8 млн. долл. (в 1968 г. 44,5 млн. долл.). Доходы от туризма составили 25 млн. долл. Дефицит гос. бюджета определялся в 12,9 млрд. песо. Рост стоимости жизни в 1970 г. — 19,5% (в 1969 г. 15%). Золотовалютные резервы на июнь 1970 г. — 204 млн. долл. Внешняя гос. задолженность на август 1970 г. оценивалась в 531 млн. долл.

Иностранное капиталовложение оцениваются в 100 млн. долл., из них 65 млн. долл. принадлежат США, 25 млн. долл. — странам Зап. Европы, остальное — латиноамериканским странам, в основном Аргентине и Бразилии.

В 1969 г. с. х-во производство возросло на 11,5%. Ведущей отраслью с. х-ва является животноводство. Поголовье (млн.) скота — 8,4, овец — 21,7, свиней — 0,4. Произведено говядины и телятины 238 тыс. т, шерсти — 75 тыс. т.

Промышленное производство в 1969 г. возросло на 4,8%. Произведено (тыс. т) стали 13,8, собрано

2,7 тыс. автомобилей, выработано 2026 млн. кВт-ч электроэнергии. На 1 января 1969 г. в стране насчитывалось 124 тыс. легковых автомобилей и 95 тыс. грузовых автомобилей и автобусов. Протяженность ж. д. (принадлежат государству) — 2982 км. В 1969 г. экспорт — 200,3 млн. долл., в т. ч. (млн. долл.): мясо и мясопродукты — 62,1, шерсть немывтая — 35,0, шерсть мытая — 7,8, пряжа и ткани — 31,1, кожсырье и волосы животного происхождения — 23,9; с. х. сырье для промышленности — 19,2, продукция горнодобывающей промышленности — 2,2, живой скот — 2,2; импорт — 197,3 млн. долл., в т. ч. (млн. долл.): сырье — 77,8, машины и оборудование — 31,8, топливо и смазочные масла — 24,9, транспортные средства — 24,0, химические товары и медикаменты — 7,5, строительные материалы — 5,8 и продовольствие — 4,7. Доля в экспорте и импорте (%): Великобритания — 13,4 и 6,5; США — 6,5 и 13,5; ФРГ — 10,1 и 11,0; Италия — 10,5 и 3,4 и Бразилия — 5,3 и 13,3. Денежная единица — песо. Официальный курс: 1 долл. = 250 песо.

В. Рабинин.

Важнейшие события и внешняя политика. В марте 1970 г. постоянная комиссия Генеральной ассамблеи отменила чрезвычайные меры безопасности, декретированные Х. Пачеко Ареко в июне 1968 г. Однако президент отказался признать это решение. В июне вступило в силу постановление правительства, по которому военные трибуналы могут судить гражданских лиц в мирное время. В июле члены партизанской группировки «Тупамарос» похитили уругвайского судью Д. Рейру Манелли, американского советника при уругвайской полиции Д. Митроне и бразильского консула А. Дюса Гомиде. В связи с этим парламент предоставил президенту чрезвычайные полномочия на 20 дней. Похитители потребовали освобождения всех политических заключенных (ок. 200 человек). По истечении срока ультиматума Д. Митроне был убит. 14 тыс. солдат и полицейских провели крупнейшую операцию по преследованию Монтевидео. Были арестованы несколько лидеров партизан, в т. ч. основатель организации Р. Сендик. Одновременно был совершен налет на помещение районного отделения КПУ в Монтевидео.

В условиях кризиса двухпартийной системы прогрессивные силы вели борьбу за отмену «чрезвычайных мер» и проведение внеочередных парламентских выборов. С ноября намечилось создание широкого фронта на основе антиимпериалистической и антиолигархической программы. Его сторонниками являются коммунисты, социалисты, христианские демократы. К нему примкнули отколовшиеся группировки партий «Колорадо» и «Бланко». Фронт предполагает выдвигать на выборах 1971 г. своих кандидатов в президенты и вице-президенты, а также в органы управления департаментами страны.

В сентябре отмечалось 50-летие со дня создания КПУ. В ноябре состоялась 3-я национальная конференция Левого фронта освобождения. Конференция осудила «чрезвычайные меры» и приняла обращение к народу, в котором призвала к борьбе за освобождение от всяких форм экономич., политич. и военного гнета со стороны империализма, за осуществление радикальной аграрной реформы. Велась подготовка к созданию Фронта народного единства, которым руководит временный исполком во главе с генералом Баллиньосом. 14 октября по призыву НКТ была проведена всеобщая национальная забастовка; в ней участвовало ок. 500 тыс. рабочих, требовавших повышения заработной платы. В декабре под дав-

Посевные площади и сбор основных с.-х. культур (оценка)

Культуры	Площадь (тыс. га)			Сбор (тыс. т)		
	1967/68 г.	1968/69 г.	1969/70 г.	1967/68 г.	1968/69 г.	1969/70 г.
Пшеница	220,8	532,1	336,2	146,8	484,0	403,1
Лев (семя)	51,3	81,4	111,9	27,4	55,9	81,2
Овес	53,6	90,1	74,8	33,2	74,5	59,7
Ячмень	25,9	34,0	39,3	15,4	38,1	41,1
Кукуруза	226,0*	161,7**	175,8***	116,9*	69,4**	128,8***
Рис	33,9*	30,7**	34,3***	115,6*	104,5**	134,4***
Подсолнечник	164,0*	108,9**	90,7***	76,0*	48,5**	62,5***

* Данные за 1967 г. ** Данные за 1968 г. *** Данные за 1969 г.

лением общественности правительство издало декрет о частичной амнистии политических заключенных. Были приняты также декреты о легализации с 1 января 1971 г. всех ранее распущенных политических партий и группировок и предоставлении политическим партиям права на проведение собраний и демонстраций.

ФЕДЕРАТИВНАЯ РЕСПУБЛИКА ГЕРМАНИИ (Ф Р Г)

Общие сведения. ФРГ — государство в Зап. Европе. Площадь — 248 тыс. км². Население (на конец 1970 г.) — ок. 59,7 млн. чел. Столица — Бонн (в 1969 г. — 300 тыс. жит., в 1968 г. — ок. 140 тыс. жит.; такой большой рост объясняется присоединением к Бонну целого ряда его пригородов, в связи с чем площадь города увеличилась с 31 до 144 км²). Ок. 50% верующих — протестанты, ок. 50% — католики. Крупнейшие города — Гамбург (1819 тыс. жит. в 1969 г.) и Мюнхен (1303 тыс. жит.).

Государственный строй. ФРГ — федерация 10 западногерманских земель. Права земель, каждая из которых имеет свою конституцию, ландтаг (парламент) и правительство, ограничены федеральной конституцией. Высшая законодательная власть осуществляется бундестагом (палата депутатов), избираемым населением на 4 года, и бундсратом (палата земель), состоящим из членов земельных правительств (эти правительства назначают в бундсрат от 3 до 5 своих представителей, в зависимости от численности населения земли).

В конце 1970 г. из 496 депутатских мест в бундестаге СДПГ имела 224, фракция ХДС/ХСС — 245 (в т. ч. ХСС — 50), СвДП — 27. Кроме того, в бундестаге представлены (с правом совещательного голоса) 22 депутата от Западного Берлина, который не входит в состав ФРГ; в бундсрате также заседают 4 представителя от западноберлинского сената. Глава государства — президент, избираемый на 5 лет федеральным собранием, которое состоит из депутатов бундестага и такого же числа депутатов ландтагов. Президент — Г. Хайнеман (СДПГ). Глава правительства — федеральный канцлер, избираемый бундсратом. Федеральное правительство состоит из представителей СДПГ и СвДП. Возглавляет его В. Брандт (СДПГ). Вице-канцлер и министр иностранных дел — В. Шеель (СвДП).

С международно-правовой точки зрения в отношении ФРГ как одной из правопреемниц гитлеровской Германии продолжают действовать вплоть до мирного урегулирования обязательства, вытекающие из Акта о безоговорочной капитуляции Германии, Потсдамского и других решений, совместно принятых союзниками по антигитлеровской коалиции. Согласно Парижским соглашениям (1954 г.), включившим ФРГ в НАТО, США, Великобританию и Францию сохранили за собой права и обязанности «в отношении Германии в целом». После принятия бундестагом (1968 г.) закона о «чрезвычайной конституции» эти державы сохранили за собой также возможность, используя механизм НАТО, вводить в ФРГ чрезвычайное положение. В 1970 г. в ФРГ находились иностранные войска (гл. обр. США, а также Великобритания и Франция) общей численностью ок. 360 тыс. чел.

Политические партии и организации. Социал-демократическая партия Германии (СДПГ). Как партия Зап. Германии создана в 1946 г. 800 тыс. членов (декабрь 1970 г.). Входит в Соц. интернационал. Пред. — В. Брандт. Союзная демократическая партия (СвДП). Осн.

В декабре 1970 г. в Монтевидео состоялся 20-й съезд КПУ. ЦК КПСС направил съезду приветствие.

Состоялись встречи президента Уругвая с президентом Аргентины (март) и с президентом Бразилии (май). В ноябре министр иностранных дел Уругвая посетил Чили и Аргентину. *М. Мартанов.*

1948 г. 73 тыс. членов (апрель 1970 г.). Партия средней буржуазии; пользуется поддержкой и части крупного капитала. Пред. — В. Шеель. Христианско-демократический союз (ХДС). Оформился в 1950 г. 331 тыс. членов (март 1971 г.). Выражает интересы реакционных кругов монополистич. капитала, имеет тесные связи с церковью, гл. обр. католич. Пред. — Р. Барцель (с октября 1971 г.). Христианско-социальный союз (ХСС). Осн. в 1945 г. Действует только в Баварии. Находится в унии с ХДС, однако в организационном отношении самостоятелен. 130 тыс. членов (1970 г.). Пред. — Ф. Штраус. Немецкий союз. Осн. в июне 1971 г. на базе «Национально-либеральной акции» (ок. 2 тыс. членов) — организации, созданной в 1970 г. группой бывших деятелей СДПГ, придерживающихся реакционных, националистических взглядов. Пред. — З. Цогльман. Национал-демократическая партия (НДП). Осн. в 1964 г. на базе крайне правых неонацистских группировок. Ок. 21 тыс. членов (апрель 1971 г.). Пред. — А. фон Тадден (до ноября 1971 г.).

Коммунистическая партия Германии (КПГ). Осн. в 1948 г. Возобновила легальную деятельность в Зап. Германии в 1945 г. В 1956 г. запрещена. Германская коммунистическая партия (ГКП). Осн. в 1968 г. Св. 33 тыс. членов (конец 1971 г.). Пред. — К. Бахман. Почетный президент — М. Рейман (с ноября 1971 г.). Немецкий союз мира (НСМ). Осн. в 1960 г. Объединяет прогрессивную часть либеральной буржуазии, интеллигенции и духовенства. Руководящий орган — директорат. «Акция за демократический прогресс» (АДП) — партийный блок, образованный в конце 1968 г. ГКП и др. организациями внепарламентской демократической оппозиции. Устав АДП допускает двойное членство. Руководящий орган АДП — президиум.

Объединение немецких профсоюзов (ОНП). Ок. 6,4 млн. членов. Входит в МКСП. Пред. — Г. Феттер. Имеются также Союз чиновников, Немецкий профсоюз служащих, Объединение христианских профсоюзов. Федеральный круг немецкой молодежи объединяет 16 молодежных организаций. Примерно 4 млн. членов. Пред. — Р. Вальтер (с 1970 г.).

Организации монополий и предпринимателей: Федеральный союз немецкой промышленности (президент — Ф. Берг), Федеральное объединение немецких союзов работодателей (президент — О. Фридрих, с 1970 г.).

В ФРГ действует несколько десятков реваншистских организаций. Наиболее крупная из них — Союз изгнанных (ок. 2,5 млн. членов, президент — Г. Чаа, до марта 1970 г. — Р. Рейс, оба от ХДС). Кураториум «Неделимая Германия» — полугосударственная реваншистская организация (президент — В. Шюп). Имеется св. 500 милитаристских союзов и организаций, насчитывающих ок. 4 млн. членов.

Экономика. Общехозяйственная конъюнктура в 1970 г. в целом благоприятствовала развитию экономики ФРГ, однако нарастали трудности, связанные с усилением инфляции. ВВП в текущих ценах увеличился за 1970 г., по предварит. оценке, на 12,6% (в 1969 г. — на 11,9%), но в реальном исчислении (на базе цен 1962 г.) он возрос лишь на 4,9% (в 1969 г. — на 8,1%). Одной из главных забот правительства во внутренней политике была борьба с перегревом экономики и инфляцией. Так, с целью ограничения спроса была временно введена 10-процентная надбавка к налогу на заработную плату; центральный банк ФРГ повысил с 1 декабря для кредитных учреждений размер обязательного резервного обеспечения на 15%. Темпы роста пром. производства и всего ВВП замедлились, что было непосредственно связано с падением прироста объема новых заказов, а иногда и с его абсолютным уменьшением.

Общее число занятых в экономике возросло за 1970 г. на 0,4 млн. и составило в среднем за год ок. 26,15 млн. В начале 1971 г. в экономике было занято св. 2 млн. иностранцев (в середине 1970 г. — ок. 1840 тыс.). Число официально зарегистрированных безработных составило в конце 1970 г. 175 тыс. (в 1969 г. — 192 тыс.), число вакантных рабочих мест — 603 тыс. (в среднем за 1970 г. — 795 тыс.). Рост производительности труда, исчисленный как рост внутреннего валового продукта (ВВП) в неизменных ценах в расчете на одного занятого, составил в среднем 3,5% (в 1969 г. — 6,0%), в расчете на отработанный человеко-час — также 3,5%.

Нац. доход увеличился за 1970 г. в текущих ценах на 14,1% (за 1969 г. — на 10,2%). Общая сумма инвестиций в основной капитал выросла за 1970 г. (в скобках соответ. данные за 1969 г.) в текущих ценах на 23,1% (17,2%), в т. ч. в оборудование — на 22,3% (26,5%), в строительство — на 23,8% (10,3%), а в неизменных ценах суммарно — на 10,7% (12,1%), в т. ч. в оборудование — на 15,1% (22,6%), в строительство — на 6,7% (3,9%). Большое увеличение расходов на капиталовложения в строительство во многом объясняется сильным удорожанием строительства. Суммарно на инвестиции в 1970 г. было израсходовано в текущих ценах 26,5% всего ВВП (в 1969 г. — 24,3%), а в неизменных — 26,6% (25,2%), в т. ч. в оборудование — 13,3% (в строительстве — 13,3% (13,1%).

ВВП увеличился за 1970 г. в текущих ценах на 12,8% (в 1969 г. — на 11,8%), а в неизменных — на 5,0% (8,1%). Прирост достигнут гл. обр. вследствие увеличения объема пром. произ-ва (в неизменных ценах на 5,7%), объема работы транспорта (на 6,5%) и средств связи (на 8,5%), тогда как объем продукции с. х-ва, лесного х-ва и рыболовства уменьшился (на 1,1%). Доля основных отраслей экономики в создании ВВП (в реальном исчислении, в %, в скобках данные за 1969 г.): с. х-ва, лесного х-ва и рыболовства — 4,1 (4,3); пром-сти и ремесленного произ-ва — 57,6 (57,2); торговли, транспорта и связи — 18,8 (18,7); сферы обслуживания и гос. службы — 19,5 (19,7). В пром-сти и ремесленном произ-ве в 1969 г. было занято 48,9% самостоятельного населения, в с. х-ве, лесном х-ве и рыболовстве — 10,2%, в торговле, на транспорте, в системе связи, кредитно-финансовых учреждениях и страховых обществах — 17,4%, в прочих отраслях и учреждениях (включая вооруженные силы) — 23,5%. Лица наемного труда составляли ок. 82% самостоятельного населения, в т. ч. рабочие — ок. 47%.

Промышленность. В 1970 г. темпы роста пром. производства замедлились, причем развитие во времени и развитие разных отраслей было резко неравномерным. Если в первом полугодии объем пром. производства превысил уровень соответ. периода 1969 г. (в неизменных ценах) на 8,0%, то во втором полугодии

прирост составил лишь 3,2%. Во многом это определялось уменьшением прироста объема заказов, особенно из-за границы. За 1969 г. объем новых заказов увеличился на 22,5%, а за 1970 г. он возрос на 4,8% (в т. ч. заказов из-за границы — лишь на 0,9%). Объем производства в горнодобывающей пром-сти вырос в 1970 г. на 3,1%, в обрабатывающей пром-сти — на 5,5%, в т. ч. в отраслях, производящих основные материалы, — на 4,6%, машиностроении и металлообработке — на 8,8%, в легкой пром-сти — на 2,1%, пищевкусовой — на 3,0%. Отрасли, входящие в эти группы, также развивались неравномерно. Так, выпуск металлообрабатывающего оборудования увеличился на 16%, продукция электротехнической пром-сти на 12,7%, автомобильной — на 10,2%, нефтеперерабатывающей — на 9,9%, резино-асбестовой — на 8,5%, химической — на 5,6%, черной и цветной металлургии — соответственно на 0,3% и 0,8%. Сократилась продукция кожаной (на 10,4%), обувной (на 7,4%), тонкокерамической (на 0,6%), текстильной (на 0,5%) пром-сти. Производитель-

Производство важнейших видов промышленной продукции

Виды продукции	Единицы измерения	1968 г.	1969 г.	1970 г.
Электроэнергия	млрд. кет-ч	195,0	215,0	237,0
Каменный уголь	млн. т	112,0	112,0	111,3
Бурый уголь	»	101,5	107,5	107,8
Буроугольные брикеты	»	10,4	10,7	9,6
Битум	»	8,0	7,9	7,5
Природный газ	млрд. м ³	5,8	8,2	12,0
Бензин (автомоб., спец., уайт-спирит)	млн. т	11,7	11,8	12,9
Дизельное топливо	»	9,2	9,0	...
Топливо для реактивных двигателей	»	1,2	1,4	1,6
Мазут	»	50,5	55,0	60,5
Смазочные материалы	»	0,8	0,9	1,03
Железная руда	»	7,7	7,5	6,8
» содержащую Fe	»	2,2	2,1	1,9
Чугун	»	30,3	33,8	33,6
Сталь в слитках	»	40,6	44,3	44,4
Прокат стальной	»	28,7	32,3	32,3
Литые чугунные и стальные	»	4,1	4,7	4,9
Медь электролитическая	тыс. т	304,2	301,0	307,2
Цинк	»	144,5	147,0	150,2
Свинец	»	273,5	306,0	305,4
Алюминий первичный	»	257,5	263,0	309,3
Калийные соли (K ₂ O; товарная продукция)	»	2210	2280	2304
Фосфорные удобрения (P ₂ O ₅)	»	905	912	909
Азотные удобрения (N)	»	1587	1592	1567
Серная кислота (SO ₂)	»	3432	3648	3624
Сода кальцинированная (Na ₂ CO ₃)	»	1274	1330	1344
Сода наустаческая (NaOH)	»	1505	1540	1681
Хлор (первичный)	»	1468	1570	1725
Карбид кальция	»	927	868	882
Пластмассы и синтетич. смолы	»	3244	3970	4318
Искусств. и синтетич. волокна	»	623	714	712
Синтетический каучук	»	238	292	292
Шины	»	365	435	480
Цемент (без товарного клинкера)	млн. т	33,1	35,6	37,8
Автомобили	тыс. шт.	2760	3194	3398
в т. ч. легковые и комбинированные (включая микроавтомобусы)	»	2535	2936	3113
Грузовые	»	225	258	285
С.-х. тракторы (без одноосных садово-огородных)	»	103,9	102,6	106,0
Сула морские:	»	»	»	»
а) спущено на воду	тыс. бр. рег. т	1352
б) закончено построенной	тыс. бр. рег. т	1282	1693	1423

ность труда в расчете на одного занятого в пром-сти (исключая строительство, электроэнергетическое и газовое х-во) увеличилась за 1970 г. на 2,2% (за 1969 г. — на 7,5%), в расчете на одного рабочего — на 2,7% (7,4%), а в расчете на отработанный человеко-час — на 3,4% (7,1%).

В 1970 г. из общего потребления в стране первичных энергоресурсов на нефть пришлось 53,0%, каменный уголь — 28,9%, бурый уголь — 9,1%, природный газ — 5,5%. В 1970 г. добыча природного газа в ФРГ значительно возросла, тогда как добыча нефти несколько уменьшилась, что связано с истощением ряда старых месторождений. Мощность нефтеперерабатывающих заводов по первичной перегонке нефти увеличилась к концу 1970 г. примерно до 118 млн. т. За 1970 г. переработано 106,2 млн. т нефти (на 8,9% больше, чем в 1969 г.), в т. ч. 98,9 млн. т импортной и 7,3 млн. т добытой в ФРГ. На 16% возросло производство топлива для реактивных авиационных двигателей, на 14% — производство смазочных масел и жиров, на 10% — производство автомобильного бензина.

Доля руд, добытых в ФРГ, в общем потреблении железных руд черной металлургией уменьшилась с 1960 г. до 1970 г. (по содержанию железа) с 22% до 6,7%. За это время в стране было закрыто 49 железных рудников. Производство перелынного чугуна в 1970 г. увеличилось на 9,7% и достигло 17,4 млн. т, впервые превысив выплавку томасовского чугуна (13,7 млн. т). Выплавка кислородно-конвертерной стали возросла на 21% (до 25,1 млн. т), впервые составил более половины общей выплавки стали; выплавка электростали увеличилась на 7,0% (до 4,4 млн. т), впервые превысив производство томасовской стали, которое уменьшилось на 47% (до 3,6 млн. т); снизилось также производство марганцевой стали (на 13% — до 11,8 млн. т). Цветная металлургия также во все большей мере работает на импортном сырье. Из 21 имеющихся в ФРГ свинцово-цинковых рудников в 1970 г. эксплуатировалось только 5. Строились 6 алюминиевых заводов.

Прирост объема производства в машиностроении и металлообработке (8,8%) заметно уступал приросту за 1969 г. (на 19,4%). Заметно ослабло поступление новых заказов: внутренние заказы увеличились за 1970 г. лишь на 7,5% (за 1969 г. — на 34,6%), а иностранные даже уменьшились на 2,4% (за 1969 г. они выросли почти на 26%). К наиболее быстро развивающимся отраслям машиностроения в всей пром-сти страны относятся производство т. н. оргтехники: конторского оборудования, приборов для автоматической обработки данных и т. п. Ок. 55% этой продукции вывозится за границу; все более широкое применение она находит и в самой ФРГ. В связи с широким внедрением новейшей сложной техники, развитием научных исследований и опытно-конструкторских работ доля инженерно-технического персонала, научных работников и разного рода квалифицированных служащих в общем числе занятых в пром-сти ФРГ увеличилась за 1960 — 70 гг. с 18,1% до 24,1%.

19,3% пром. продукции пошло в 1970 г. на экспорт. В общей сумме продаж продукции судостроения доля экспорта составила 39,1%, автомобилестроения — 38,9%, точной механики и оптики — 36,4%, общего машиностроения — 35,6%, тонкокерамической пром-сти — 31,1%, химической — 30,9%.

Сельское хозяйство. С.-х. угодья в 1970 г. составляли 54,9% всей площади ФРГ; пахотные земли занимали 30,4% всей ее площади, луга и пастбища — 22,2%, прочие с.-х. угодья (огороды, сады, виноградники, пастбища и др.) — 2,3%. 68,8% пахотных земель находилось под зерновыми культурами, 16,7% — под корнеплодами, 11,1% — под сеянными кормовыми тра-

вами, 1,6% — под техническими культурами, 0,3% — под паром и травами на удобрение, 0,4% — под бобовыми. С 1965 г. по 1969 г. число хозяйств с с.-х. площадью от 0,5 до 10,0 га сократилось на 113 тыс. (более чем на 11%), а общая с.-х. площадь этих хозяйств — на 466 тыс. га (почти на 13%). Общая с.-х. площадь хозяйств, имеющих 20 га с.-х. земель и более, увеличилась за этот период на 448 тыс. га. В 1969 г. в ФРГ насчитывалось 1342,1 тыс. сельских хозяйств, из которых 66,6% (894,4 тыс.) имели от 0,5 до 10,0 га с.-х. земель; доля этих хозяйств в общей с.-х. площади составила менее 24,5%. 12,5% (167,1 тыс.) хозяйств имели 20 га с.-х. земель и более; на них приходилось 44,3% всех с.-х. земель.

Сбор зерновых в 1970 г. был значительно меньше, чем в 1969 г., что связано с некоторым сокращением посевных площадей и неблагоприятной погодой (холодная и дождливая весна, жара в июне).

Поголовье скота и птицы (тыс., декабрь 1970 г.): кр. рог. скот — 13 993 (в т. ч. дойные коровы в возрасте не менее 2 лет — 5581,1), свиньи — 20 826,7, овцы — 838,7, козы — 49,7, лошади — 250,8, куры — 98 090,9, гуся — 494,1, индюки — 1591,1. Надой молока в 1970 г. составил ок. 22 млн. т, производство мяса и жира из скота, выращенного в самой ФРГ (включая забой скота для личного потребления), — 3513 тыс. т, в т. ч. свинины — ок. 2238 тыс. т, говядины и телятины — ок. 1187 тыс. т, а проп.-во мяса и жира из скота, везенного из-за границы, — ок. 77 тыс. т, в т. ч. свинины — ок. 35 тыс. т, говядины и телятины — 40 тыс. т. Улов морской рыбы и моллюсков — 591 тыс. т.

Посевная площадь и сбор основных с.-х. культур

Культуры	Площадь (тыс. га)			Сбор (тыс. т)		
	1968 г.	1969 г.	1970 г.	1968 г.	1969 г.	1970 г.
Пшеница	1404	1495	1493	6198	6000	5661
Овес	963	873	865	3189	2889	2685
Ячмень	1380	1388	1475	4974	5130	4754
Осн	821	860	826	2893	2976	2484
Смешанное зерно	405	457	426	1369	1535	1226
Картофель	659	589	597	19196	15985	16250
Сахарная свекла	290	295	303	13633	12941	13328
Кормовая свекла (включая кольраби)	388	377	355	39287	33906	31890

Транспорт. Протяженность эксплуатационных путей гос. ж. д. к концу 1970 г. составила 29 479 км, прочий ж. д. общего пользования — 4122 км. Длина электрифицированных линий гос. ж. д. увеличилась за 1970 г. на 425 км и достигла 8590 км. К концу 1970 г. на гос. ж. д. насчитывалось 6446 локомотивов (не считая 1606 маломощных маневровых), в т. ч. дизельных магистральных — 2550, электровозов — 2260, паровозов — 1636. Из общего объема работы локомотивного парка (в локомотиво-км) за электровозы в 1970 г. пришлось 55%, дизельные тепловозы — 37%, паровозы — 8%. В 1970 г. по гос. ж. д. перевезено 400 млн. т грузов; грузооборот их составил 86 238 млн. т-км. Общая протяженность классифицированных автодорог к началу 1971 г. составила ок. 163,5 тыс. км (в т. ч. автострэд — 4461 км), неклассифицированных общинных дорог — ок. 250 тыс. км. Автопарк ФРГ и Зап. Берлина* к началу 1971 г. насчитывал 16 783 тыс. машин, в т. ч. 12 905 тыс. легковых. Дальние коммерческие перевозки западногерманским автотранспортом внутри ФРГ за 1970 г. составили 107,0 млн. т, а дальние пере-

* Западногерманские официальные статистические органы непремено объединяют статистические данные по ФРГ и Зап. Берлину и во многих случаях умышленно не публикуют данных отдельно по ФРГ.

возки собственным трайспортом пром. и торговых предприятий — 41,0 млн. т.

Тоннаж судов морского торгового флота на конец 1970 г. — 8434 тыс. бр. рег. т; 76% всего тоннажа (6,4 млн. бр. рег. т) приходилось на сухогрузные суда; тоннаж танкерного флота увеличился за 1970 г. на 409 тыс. бр. рег. т. Общий грузооборот морских портов составил 138,2 млн. т (прибытие грузов п-за границы — 109,1 млн. т, отправленне за границу — 25,8 млн. т, каботажные перевозки — 3,3 млн. т). Грузооборот Гамбурга достиг почти 47 млн. т. Суммарная грузоподъемность грузовых судов речного флота (не считая судов грузоподъемностью менее 20 т, портовых буксиров и лихтеров) на 31 декабря 1970 г. составляла 4545 тыс. т, в т. ч. самоходных — 3463 тыс. т. За год по внутренним водным путям перевезено 238 млн. т грузов (грузооборот — 48,3 млрд. т-км). Грузооборот Дуйсбурга — крупнейшего речного порта ФРГ — достигал в 1969 г. 40,4 млн. т.

Общая протяженность магистральных нефтепроводов к концу 1970 г. составляла 1579 км (за год по ним перекачано 80,7 млн. т нефти), магистральных нефтепродуктопроводов — 479 км.

На 31 декабря 1970 г. в стране зарегистрировано 3666 (в 1969 г. — 3147) самолетов гражданской авиации и авиации общего назначения.

Внешняя торговля. Экспорт товаров из ФРГ и Зап. Берлина* (не считая вывоз товаров в ГДР) увеличился в 1970 г. в текущих ценах на 10,3% (в 1969 г. — на 14,1%) и составил 125,3 млрд. марок (в 1969 г. — 113,5 млрд. марок); импорт (без ввоза товаров из ГДР) возрос на 11,9% (в 1969 г. — на 20,7%) и составил 109,6 млрд. марок (в 1969 г. — ок. 98,0 млрд. марок). Несмотря на ревалоризацию марки (октябрь 1969 г.), что, как предполагалось, должно было сократить разрыв между объемом экспорта и объемом импорта, активное сальдо торгового баланса в 1970 г. не уменьшилось (15,7 млрд. марок против 15,6 млрд. марок в 1969 г.). В общем объеме импорта доля готовых пром. изделий составила 50%, полуфабрикатов — 16%, сырья — ок. 14% и продовольствия — ок. 20%. В общем объеме экспорта уд. вес готовых пром. изделий составил 86%, полуфабрикатов — ок. 8%, пром. сырья — ок. 2,5%, продовольствия — 3,5%. Доля продукции отдельных отраслей пром-сти в экспорте (по объему, в %): общего машиностроения (г. е. гл. обр. пропзводственного оборудования, без котторского оборудования и оборудования для обработки данных) — 19,7%, автомобильной пром-сти — 15,9%, химической — 15,3%, электротехнической (без котторского оборудования и оборудования для обработки данных) — 10,9%, черной металлургии — 7,2%.

Товарооборот между ФРГ и Зап. Берлином в 1970 г. составил 31,7 млрд. марок (ввоз в ФРГ из Зап. Берлина — ок. 15,6 млрд., вывоз из ФРГ в Зап. Берлин — ок. 16,1 млрд. марок). Товарооборот ФРГ и Зап. Берлина* с ГДР достиг почти 4,4 млрд. (в 1969 г. — ок. 3,8 млрд.) расчетных единиц; ввоз из ГДР — ок. 2,0 млрд., а вывоз в ГДР — ок. 2,4 млрд. расчетных единиц.

Финансы. Денежная единица — западногерманская марка. По курсу Госбанка СССР на август 1971 г. 100 марок = 25,97 руб. В обращении (ФРГ и Зап. Берлин*) в декабре 1970 г. находилось (не считая кассовой наличности кредитных учреждений) 36 889 млн. марок (в декабре 1969 г. — 34 689 млн. марок). Платежный баланс по текущим операциям, включая операции по внешней торговле, услугам (расходы на фрахт, расходы туристов, дивиденды), переводы денег за границу и из-за границы, был в 1970 г. сведен с активом 3 млрд.

Географическое распределение внешней торговли (в %)¹

Регионы и страны	Экспорт		Импорт	
	1969 г.	1970 г.	1969 г.	1970 г.
Западная Европа*	67,1	67,2	62,1	62,6
Страны ЕЭС	39,8	40,1	43,3	44,3
Франция	13,3	12,4	13,0	12,7
Нидерланды	10,45	10,6	11,45	11,8
Италия	8,2	8,9	9,7	9,9
Бельгия и Люксембург	8,15	8,2	9,15	9,5
Страны ЕАСТ	22,55	22,5	15,6	15,1
Швейцария	5,85	6,1	3,2	3,1
Австрия	4,3	4,5	2,2	2,1
Великобритания	4,0	3,6	4,0	4,0
Швеция	3,85	3,7	3,0	2,9
Дания	2,45	2,3	1,5	1,4
Норвегия	1,4	1,5	1,4	1,4
Португалия	0,7	0,8	0,3	0,2
Испания	1,8	1,7	1,1	1,1
Северная Америка (без Мексики)	10,5	10,1	11,7	12,7
США	9,4	9,1	10,45	11,0
Центральная и Южная Америка (включая Мексику)	4,2	4,1	5,3	4,9
Азия (без социалистических стран и азиатской части Турции)	6,8	6,6	7,0	7,0
Япония	1,4	1,6	1,6	1,9
Африка	4,1	4,3	7,8	7,2
ЮАР	1,4	1,5	1,2	1,1
Ливия	0,2	0,1	2,6	2,2
Социалистические страны	6,0	6,2	5,0	4,9
СССР	1,4	1,2	1,3	1,1

¹ Не учтена роль стран-посредников (реэкспортеров), через которые в 1970 г. фактически прошло ок. 3,1% всего объема экспорта и 17,4% объема импорта ФРГ и Зап. Берлина. * Включая всю Турцию.

марок (в 1969 г. — 6,2 млрд., в 1968 г. — 10,9 млрд.). Валютные резервы ФРГ на конец 1970 г. оценивались в 22,5 млрд. марок.

О. Витковский.

Важнейшие события. В 1970 г. внутриполитическая обстановка продолжала оставаться довольно сложной. В целом она развивалась под знаком резкого размежевания политических сил, которое определялось прежде всего отношением к «восточной политике» правительства, к договорам с СССР и ПНР, а также к отдельным внутренним проблемам. Происходила концентрация сил правой оппозиции во главе с ХДС/ХСС. Одновременно расширялась деятельность прогрессивных и демократических кругов.

Стремясь не допустить ухудшения общехозяйственной конъюнктуры (на что в немалой степени рассчитывали лидеры ХДС/ХСС в своей борьбе против «малой коалиции») и принимая соответствующие меры, правительство в значительной степени делало это за счет социально-экономических интересов трудящихся. Из-за недостатка финансовых средств кабинет Брандта не смог в 1970 г. провести обещанные реформы системы образования и пенсионного обеспечения. Были лишь несколько повышены пенсии лицам, «пострадавшим от войны», и некоторым категориям служащих. Демагогические цели преследовал принятый 4 июня третий закон о т. н. «поощрении образования собственностью» среди рабочих и служащих, предусматривающий увеличение не облагаемого налогом «вклада» лиц наемного труда в капитал предприятий с 312 до 624 марок в год. «Малой коалиции» не удалось затормозить дальнейший рост налогов и цен, быстрое повышение квартирных плат и стоимости услуг, что вызывало недовольство широких слоев населения. Заметно усилились выступления крестьян в защиту их социальных требований.

Финансовые затруднения не помешали правительству увеличить в 1970 г. прямые военные расходы на 1,5 млрд. марок (до 20,35 млрд. марок) и закладывать на следующие три года дальнейшее наращивание воен-

* См. примечание на стр. 388.

ного бюджета. Рост военных расходов мотивировался проведенным начатой еще при прежнем кабинете реорганизации и модернизации бундсвера, численность которого оставалась прежней: ок. 470 тыс. солдат и офицеров и 170 тыс. чел. обслуживающего гражданского персонала. Свою военно-стратегическую концепцию правительство изложило в опубликованной в мае Белой книге; военные приготовления оно прикрывало заявлениями о «демократизации» бундсвера. По официальным сведениям, на оснащение бундсвера военной техникой предусматривается израсходовать в течение 5 лет (1970—74) 27 млрд. марок (за предыдущие 15 лет на эти цели было затрачено 60 млрд. марок). Правительство поощряло тенденции к созданию в стране крупного военно-промышленного комплекса.

На выборах в ландтаги 6 земель (Гамбург — март, Северный Рейн-Вестфалия, Нижняя Саксония и Саар — июнь, Гессен и Бавария — ноябрь) ХДС/ХСС удалось получить значительный прирост голосов, однако он не достиг своей главной цели — добиться (не только в Баварии — оплоте ХСС, но и в других землях) абсолютного перевеса над СДПГ и СвДП, что могло бы привести к серьезным последствиям для правящей коалиции в Бонне. СДПГ в основном сохранила свои позиции, хотя и потеряла по сравнению с предыдущими выборами в ряде земель некоторое число голосов. Более существенные потери понесла СвДП; несмотря на поддержку социал-демократов, она не преодолела 5-процентный «барьер» в Нижней Саксонии и Сааре и не вошла в новый состав ландтагов этих земель. Прирост голосов у ХДС/ХСС в известной мере объясняется тем, что на их сторону перешла часть избирателей, прежде поддерживавших НДП, а также правое крыло СвДП. Неонацисты не смогли добиться успеха ни в одной из 6 земель и утратили свои мандаты в ландтагах Баварии, Гессена и Нижней Саксонии. Впервые выступившая на таких выборах ГКП получила в общей сложности св. 200 тыс. голосов.

Лидеры СДПГ заявляли, что их политика обеспечивает «демократическое руководство» страной, что она направлена на достижение экономической стабильности и социального прогресса на основе существующего в ФРГ строя и принципов Годесбергской программы СДПГ. Невыполнение правительством обещанных социально-экономических реформ с.-д. руководители объясняли временными финансовыми трудностями, неустойчивым положением кабинета и возражениями партнера СДПГ по коалиции — СвДП. На съезде в Саарбрюккене (11—14 мая), а также на специальной «рабочей конференции» СДПГ в Швайфурте (октябрь) Брандт и с.-д. министры призвали партийные организации и профсоюзы не выдвигать в сложившихся условиях чрезмерных требований к правительству, дав ему возможность окрепнуть. Левые круги СДПГ, особенно организация «Молодые социалисты», конгресс которой состоялся в Бремене (декабрь), резко критиковали социально-экономическую политику с.-д. руководства. Под влиянием этих кругов было принято решение провести в 1971 г. чрезвычайный съезд партии для выработки долгосрочной социально-экономической программы.

Приветствуя заключение договоров с СССР и ПНР, руководство СДПГ заявляло, что это не означает прекращения идеологической и политической борьбы с коммунизмом. С.-д. лидеры запретили членам партии, в т. ч. депутатам бундстага, участвовать в национальной конференции за мир и безопасность в Европе, подготовка которой велась при активной поддержке ГКП. 14 ноября на заседании руководящих органов СДПГ в Мюнхене был в принципе одобрен документ «Социал-демократия и коммунизм», подтверждающий антикоммунистическую платформу СДПГ, запрещенные контак-

ты и совместные акции с коммунистами. Этот документ вызвал недовольство в левых кругах социал-демократов, особенно среди молодежи. В конце ноября СДПГ провела в Вуппертале отдельно от коммунистов митинг по случаю 150-летия со дня рождения Ф. Энгельса; с речью на митинге выступил В. Брандт.

Съезд СвДП в Бонне (22—24 июня) одобрил деятельность руководства партии в коалиции с СДПГ, выступил за нормализацию отношений с социалистическими странами на основе соглашений о неприменении силы и уважения существующих европейских границ. В резолюции съезда по этим вопросам отмечалось также, что отношения между ФРГ и ГДР должны строиться на полном равноправии вплоть до решения «германского вопроса» в рамках европейского мирного порядка. Съезд не принял, однако, предложение молодежной организации СвДП («Молодые демократы») выступить за международно-правовое признание ГДР и подтвердить окончательный характер границы по Одеру—Нейсе. Под влиянием «Федерального объединения немецких союзов работодателей» руководство партии отклонило первоначально одобренные им законопроект о реформе системы участия трудящихся в управлении предприятиями, ссылаясь на то, что эти законопроект значительно укрепили бы права профсоюзов на предприятиях.

Активно действовавшая внутри СвДП группа во главе с бывшим председателем партии Э. Менде, воспользовавшись неудачами СвДП на земельных выборах, выступила против «левого курса» Шееля и «восточной политики» правительства. После своего провала на съезде СвДП эта группа объявила 29 июня о создании «Национально-либеральной акции» (НЛА), которая 7 октября окончательно откололась от СвДП. К НЛА, насчитывавшей всего ок. 2 тыс. членов, примкнула часть местных функционеров и депутатов ландтагов от СвДП. 9 октября три наиболее правых депутата бундстага от СвДП — Э. Менде, Г. Штарке и председатель НЛА З. Цогльман (последний как формально «независимый») — перешли во фракцию ХДС/ХСС. Т. о. парламентское большинство правящих партий сократилось до 251 голоса против 245 у ХДС/ХСС.

Правая оппозиция пыталась всеми средствами подорвать позиции кабинета Брандта — Шееля, вызвать правительственный кризис. Она прибегала даже к подкупу членов парламента, что было разоблачено в ноябре депутатом бундстага от СвДП К. Гельднером. Лидеры ХДС/ХСС обвиняли правительство в неспособности справиться с решением социально-экономических проблем, обеспечить устойчивое развитие экономики, пугали обывательские массы «социалистическими» устремлениями СДПГ, а предпринимателей — ограничением их свободы путем расширения прав профсоюзов на предприятиях. Не предлагая другой альтернативы, кроме бесплодного маневрирования вокруг обанкротившейся реваншистской концепции «с позиции силы», наиболее повиннистически настроенные руководители ХДС/ХСС всячески раздували националистическую кампанию против договоров с СССР и ПНР, особенно против выраженного в них принципа нерушимости существующих в Европе границ. «Восточная политика» Брандта — Шееля характеризовалась этими деятелями ХДС/ХСС как политика «сплошных уступок» социалистическим странам, «постепенного раздвирания немецких интересов» и отказа от «воссоединения». ХДС/ХСС стремился застопорить ратификацию договоров с СССР и ПНР выдвиганием аннекционистских требований на Зап. Берлин, а также требований, чтобы ГДР согласилась с условиями развития «внутригерманских» отношений. Такого же рода требования выдвигались представителями ХДС/ХСС с целью подрыва созыв общевосточного совещания по вопро-

сам безопасности и сотрудничества. Крайне ожесточенную борьбу против «восточной политики» правительства вел ХСС, возглавляемый Ф. Штраусом. Состоявшаяся в 1970 г. три съезда ХСС прошли под лозунгами антисоветизма, сохранения «завоеваний» эры Аденауэра, непризнания ГДР как суверенного государства, ревизии итогов второй мировой войны. Лидеры ХСС пытались расширить свое влияние на ХДС, воспрепятствовать укреплению в руководстве ХДС позиций «умеренных» деятелей. Переняв требования всех крайних правых сил ФРГ, в т. ч. НДП, ХСС претендовал на роль их центра и оплота.

Несмотря на уменьшение влияния НДП, о чем свидетельствовали итоги земельных выборов в переходной части членов партии в ХДС и ХСС, ее лидеры продолжали искать новые пути активизации неонацистской деятельности. Съезд НДП в Вертхайме (14—15 февраля) принял «Вертхаймский манифест 70», в котором делалась попытка смыть с партии неонацистское клеймо заявлениями о том, что НДП является «консервативной» партией, что она «осуждает военные преступления», «отклоняет войну как средство политики» и «любую форму диктатуры». В манифесте подчеркивались реваншистские требования, в частности отмечалось, что НДП не откажется от «похищенных немецких земель» на Востоке. Неонацисты подвергли резким нападкам «восточную политику» Брандта — Шееля, расценивая ее как «предательство» и «капитуляцию» перед СССР.

НДП выступила одним из инициаторов состоявшегося 31 октября в Вюрцбурге многотысячного правоэкстремистского собрания, на котором было положено начало т. н. «Акции сопротивления», ставящей своей целью свержение правительства СДПГ—СвДП, защиту реваншистских требований и борьбу против всех прогрессивных и демократических сил страны. Во главе «Акции» встали бывшие нацисты П. Кляйст, Г. Бёме, Э. Кермайер и др. В своей речи на собрании лидер НДП А. фон Тадден ратовал за дальнейшее объединение всех реваншистских и правых сил, включая ХДС и ХСС. Выдвинутый в Вюрцбурге лозунг «Брандта и Шееля к стенам!» отразил террористическую направленность «Акции», послужил призывом к проведению ее сторонниками в различных городах ФРГ поджогов, взрывов и налетов на помещения профсоюзов, ГКП и других демократических организаций. Аналогичные угрозы имели также место на съезде «Союза изгнанных» (14 марта), землячества «судетских немцев» (16 августа) и на других реваншистских слетах. В ряде случаев у правоэкстремистских элементов было найдено оружие. Правительство не проявляло решимости пресечь подобную деятельность, более того, отдельные его представители, заигрывая с союзами землячества, заявляли, что уважение существующих в Европе границ «не означает законения изгнанных немцев» из ряда восточноевропейских областей. Ведущие реваншистские организации продолжали получать помощь из гос. казны.

Руководство ОНП, следуя призывам лидеров СДПГ не ослаблять положения правительства, стремилось не допустить широких выступлений трудящихся, однако оно было вынуждено считаться с социально-экономическими требованиями масс. В целом профсоюзы ограничивались выступлениями за повышение заработной платы путем перезаключения тарифных договоров с союзами предпринимателей; в связи с этим проводились кратковременные предупредительные забастовки. За год удалось добиться повышения заработной платы 16,4 млн. чел. в среднем на 10%. Под давлением «снизу» руководство ОНП критиковало социально-экономическую политику правительства, заявляло, что СДПГ идет на слишком большие

уступки СвДП, в т. ч. в вопросах расширения прав производственных советов и профсоюзов на предприятиях согласно подготовленному законопроекту «Об уставе предприятия». ОНП приветствовало заключение договоров с СССР и ПНР и выступало за их ратификацию. Вместе с тем профсоюзными собраниями навязывалось обсуждение антикоммунистического документа СДПГ, членам профсоюзов запрещалось принимать участие в акциях совместно с коммунистами. Несколько расширились контакты с профсоюзами социалистических стран. В мае — июне с ответным визитом в ФРГ находилась делегация ВПСФС. Между ОНП и профсоюзами ГДР (ОСНП) впервые имели место «зондированные контакты», которые были, однако, прерваны из-за попыток руководства ОНП добиться от ОСНП признания принадлежности западногерманских профсоюзов к ОНП.

Партии и организации венарламентской демократической оппозиции в сложных для них условиях продолжали вести активную борьбу за жизненно важные интересы западногерманского населения, прежде всего за последовательное проведение курса на разрядку напряженности в Европе и улучшение отношений с социалистическими странами. Они явились инициаторами состоявшейся 10—11 октября во Франкфурте-на-Майне конференции по вопросам европейской безопасности. Демократические силы решительно осуждали прокси неонацистов в «правом картеле» во главе с ХДС/ХСС. В октябре по всей стране была проведена неделя солидарности с народами Индокитая.

ГКП успешно развертывала работу среди масс, устанавливала контакты с низовыми организациями СДПГ, ОНП и с.д. молодежи, организовывала борьбу за скорейшую ратификацию договоров с СССР и ПНР, за полное признание Бонном ГДР как суверенного государства, за осуществление обещанных правительством социально-экономических реформ в интересах трудящихся. В феврале и ноябре были опубликованы программные заявления ГКП «На пороге 70-х годов — за осуществление политики демократического прогресса» и «Демократический прогресс против крупного капитала». С. ГКП активно сотрудничала образованная в 1968 г. демократическая организация «Социалистическая немецкая молодежь». При содействии широких прогрессивных кругов коммунисты ФРГ торжественно отметили 100-летие со дня рождения В. И. Ленина, а также провели международную теоретическую конференцию, посвященную 150-летию со дня рождения Ф. Энгельса.

Внешняя политика. 1970 г. ознаменовался двумя крупными событиями, имеющими важное значение для судеб европейского мира и международных отношений: после длительных и сложных переговоров 12 августа в Москве был подписан договор между СССР и ФРГ, а 7 декабря в Варшаве состоялся подписание договора между ПНР и ФРГ об основах нормализации их взаимных отношений. От имени ФРГ договоры подписали В. Брандт и В. Шеель. Договоры вступают в силу, которые сложились в Европе в итоге второй мировой войны и послевоенного развития, со всей определенностью подтверждают нерушимость существующих границ всех европейских государств, в т. ч. западной границы ПНР по Одере — Нейсе и границы между ФРГ и ГДР. В них закреплен также принцип решения споров исключительно мирными средствами, без применения силы или угрозы ее применения. Стороны взяли на себя обязательство содействовать поддержке международного мира, разрядке напряженности и мирному сотрудничеству между собой и всеми европейскими государствами.

Правительство ФРГ заявило, что эти договоры создают хорошую основу для развития отношений с СССР, ПНР и другими социалистическими странами, способствуют укреплению мира и обеспечению безопасности в Европе и вместе с тем повышают политическую роль ФРГ в мире соответствием экономическому потенциалу. В связи с подписанием договоров В. Брандт и В. Шеель сделали также ряд заявлений о намерениях ФРГ установить равноправные отношения с ГДР, предпринять шаги с целью вступления обоих германских государств в ООН и содействия созыву общеевропейского совещания. Однако правительство проявляло известную непоследовательность в действиях, шло порой на уступки требованиям правой оппозиции, истолковывая некоторые положения подписанных договоров в духе прежних целей Бонна в «германских» и европейских делах. Кабинет «малой коалиции» обуславливал ратификацию договоров с Советским Союзом и ПНР достижением «удовлетворительного урегулирования» по вопросу о Зап. Берлине.

19 марта в Эрфурте (ГДР) и 21 мая в Касселе (ФРГ) состоялись официальные встречи глав правительств двух германских государств В. Штофа и В. Брандта. Стороны заняли позиции по вопросам, связанным с проблемой установления между ГДР и ФРГ равноправных отношений. В. Брандт уклонился, однако, от обсуждения проекта договора, представленного ГДР в декабре 1969 г., и выдвинул в Касселе свои контрпредложения. Их основное содержание сводилось к тому, чтобы поставить на первый план концепцию «особых отношений» между ГДР и ФРГ в рамках «единой немецкой нации» и прежде всего способствовать развитию между ними «человеческих контактов». Это отвечало новой боннской установке в «германской политике» (достижение изменений путем сближения), изложенной В. Брандтом 14 января в речи «О положении нации». ФРГ все еще продолжала препятствовать международно-правовому признанию ГДР. В соответствии с достигнутой 29 октября договоренностью начался обмен мнениями между ответственными сотрудниками правительств ГДР и ФРГ по вопросам, представляющим взаимный интерес.

В СССР приезжали В. Брандт и В. Шеель (август), министр экономики К. Шиллер и министр по делам научных исследований Г. Лойсвик (сентябрь). ПНР посетили В. Брандт и В. Шеель (ноябрь — декабрь), К. Шиллер (июнь), ВНР — К. Шиллер (октябрь), СФРЮ — В. Шеель (ноябрь), К. Шиллер (март). С визитом в ФРГ находился председатель Совета Министров СРР Й. Г. Маурер (июнь). Президент СФРЮ И. Броз-Тито имел встречу в Кельне с В. Брандтом (октябрь). 1 февраля подписано соглашение о поставках в ФРГ советского природного газа в обмен на поставки в СССР труб большого диаметра. Долгосрочные соглашения о торгово-экономическом, а также научно-техническом сотрудничестве в течение года были заключены с ПНР, ЧССР, ВНР и НРБ.

Исходя из своего программного тезиса о том, что договоренность с Востоком требует сохранения тесного союза с Западом, кабинет «малой коалиции» проводил прежнюю политику в отношении НАТО, добиваясь усиления позиций ФРГ внутри этого блока, в т. ч. путем создания в НАТО «европейской группы» стран. Согласно «европейской программе оборон» НАТО (на 1971—75 гг.), ФРГ взяла на себя 40% совместных расходов на укрепление инфраструктуры (420 млн. долл.) и часть других военных расходов (500 млн. долл.). Западнгерманские представители активно участвовали в работе «группы ядерного планирования» НАТО.

Хотя ФРГ заявляла о своей готовности содействовать созыву общеевропейского совещания по вопросам безопасности и сотрудничества, она наряду с другими западными державами ставила дальнейшую его подготовку в прямую зависимость от «удовлетворительного завершения» четырехсторонних переговоров о Зап. Берлине. ФРГ выступила также одним из инициаторов включения в повестку дня совещания вопроса о т. н. взаимном и сбалансированном сокращении вооруженных сил в Европе. В заявлении правительства от 5 марта подтверждалось, что ФРГ ратифицирует договор о нераспространении ядерного оружия лишь после достижения между МАГАТЭ и Евратомом соглашения о контроле за соблюдением договора.

В нотах, направленных США, Великобритания и Францией (август и ноябрь) в связи с предстоящим подписанием договоров с СССР и ПНР, и в других заявлениях правительство подчеркивало, что эти договоры не затрагивают вытекающих из международных соглашений прав и обязательств четырех держав (включая СССР) и не изменяют основ политики ФРГ, коренящихся в ее принадлежности к НАТО и ЕЭС. Тем не менее «восточная политика» Бонна вызвала в странах НАТО противоречивые оценки. Официально западные державы одобрили курс на развитие отношений с социалистическими странами. Однако ведущие государства Запада, обеспокоенные ростом политического влияния ФРГ, в довольно категоричной форме отклонили предложение В. Брандта провести встречу лидеров важнейших западных стран (включая ФРГ) по вопросам отношений с Востоком. В некоторых странах НАТО (особенно в США) проявлялось стремление затормозить «восточную политику» Брандта — Шееля, поставить отношения с Востоком под «общий контроль» НАТО, выдвигались требования к Бонну не ратифицировать договоры с СССР и ПНР до «ответных уступок» СССР в западноберлинском вопросе.

В. Брандт, совершивший в апреле свою первую поездку в США в качестве канцлера ФРГ, и другие представители правящей коалиции пытались рассеять сомнения Белого дома относительно «восточной политики» ФРГ и ее возможных последствий для интересов США в Европе. Они ссылались, в частности, на согласованность этой политики с американской концепцией перехода «от конфронтации к переговорам» с Востоком. Активные контакты с администрацией Никсона поддерживали также лидеры ХДС/ХСС, которым в США беспрепятно предоставлялась трибуна для выступлений против «восточной политики» Брандта — Шееля и разрядки напряженности в Европе. Видные представители деловых кругов ФРГ Ф. Берг и В. фон Америконг выезжали в США с целью ослабить острую торгово-экономических противоречий между двумя странами. Возникали трения и по некоторым вопросам военного сотрудничества, хотя в целом оно продолжало развиваться. Бонну не удалось добиться согласия Вашингтона на то, чтобы часть валютных компенсаций за расходы США на содержание их войск в Зап. Германии переходить с ФРГ на других европейских участников НАТО. (С 1961 г. по 30 июня 1971 г. военные закупки ФРГ в США составили 19 млрд. марок, а валютные компенсации за расходы США — 8 млрд. марок). В органах планирования обороны НАТО западногерманские представители отклонили поддержанный США план размещения атомных мин вдоль границы ФРГ с ГДР.

ФРГ продолжала выступать за скорейшее присоединение к ЕЭС Великобритании, рассчитывая с ее помощью подтолкнуть Францию к форсированному

развитию военно-политического механизма ЕЭС. В. Брандт (в марте), В. Шеель (в июле), министр обороны Г. Шмидт (в ноябре) посетили Лондон. Англиское же правительство в официальных заявлениях целиком поддерживало «восточную политику» кабинета Брандта, но на деле, опасаясь возрастания политической роли ФРГ, следовало в этом вопросе за линии США. В марте была достигнута договоренность о возвращении в ФРГ английской бригады вместо выводимых оттуда канадских частей; передислокация бригады осуществлена целиком за счет Бонна (с 1962 г. по 31 марта 1971 г. ФРГ израсходовала на военные закупки в Великобритании и валютные компенсации на содержание английских войск в ФРГ 5,3 млрд. марок). Продолжалась разработка проектов военно-технической кооперации двух стран. 4 марта ФРГ, Великобритания и Нидерланды подписали соглашение о совместном производстве обогащенного урана методом газового центрифугирования.

Несмотря на достижение договоренности с Францией об аграрной и отчасти валютно-экономической политике «Общего рынка», расчеты Бонна на более тесное политическое сотрудничество с Парижем после отставки де Голля и на ускорение военно-политической интеграции в рамках ЕЭС не оправдались. Англо-западногерманское сближение не способствовало преодолению разногласий между ФРГ и Францией по вопросу о приеме Великобритании в ЕЭС. Париж противодействовал стремлению ФРГ использовать «восточную политику» в борьбе за гегемонию в Зап. Европе. Болезненную реакцию в Бонне вызвало, в частности, резкое выступление французского правительства против предложенной В. Брандтом встречи западных лидеров. В рамках ежегодных консультаций состоялась визиты В. Брандта в Париж (январь) и Ж. Помпиду в Бонн (июль). На основе договора 1963 г. расширилось франко-западногерманское военное сотрудничество. Совместно разрабатывались проекты противотанковых, зенитных и военно-морских ракетных систем, учебного реактивного самолета.

«Восточная политика» ФРГ и проблема расширения ЕЭС явились предметами обсуждения во время нескольких визитов Г. Хайнмана и В. Брандта в Скандинавские страны, посещения В. Брандтом Италии (ноябрь) и Ватикана (июль). В. Шеель выезжал в Испанию (апрель). Г. Хайнман и В. Шеель посетили в мае Всемирную выставку ЭКСПО-70 в Осаке и вели переговоры в японской столице; как сообщила пресса, они обсуждали с японскими гос. деятелями, в частности, вопросы, связанные с перспективами отношений обеих стран с КНР.

ФРГ продолжала добиваться усиления своего политического влияния и экономических позиций в развивающихся странах. Наиболее значительную финансовую помощь она оказывала в 1970 г. Индии (270 млн. марок), Пакистану (150 млн. марок), Индонезии (123 млн. марок), Турции, которая получила от ФРГ кредит в размере 175 млн. марок и военную помощь на 80 млн. марок. В. Шеель совершил поездки в Индию, Таиланд, Сингапур (февраль), Индонезию, Малайзию, Южную Корею (май). Бонн посетил президент Турции Дж. Сунай (октябрь), президент Индонезии Сухарто (сентябрь), король Иордании Хусейн (декабрь) и др. гос. деятели развивающихся стран. Стремясь поддержать режим Сухарто, ФРГ содействовала решению вопроса об иностранной задолженности Индонезии на основе «плана Абса», согласно которому Индонезия должна выплатить свои долги (ок. 1,7 млрд. марок) в течение 30 лет без начисления процентов. Прямые инвестиции ФРГ в Латинской Америке достигли 3,5 млрд. марок. В марте было заключено соглашение с Португалией о разведке и эксплуатации урановых месторождений в Анголе и Мозамбике. Африканские страны требовали, чтобы ФРГ прекратила оказывать экономическую и военную помощь Португалии и ЮАР (такое требование содержалось, в частности, в октябрьском меморандуме Организации африканского единства).

В ноябре Гвинея разорвала отношения с ФРГ, ссылаясь на причастность западногерманских специалистов к подготовке заговора против гвинейского правительства. В апреле ФРГ отозвала своего поверенного в делах из Гватемалы в связи с тем, что там был убит западногерманский посол.

Несмотря на противодействие со стороны ФРГ, в 1970 г. с ГДР установил дипломатические отношения целый ряд государств (см. статью Германская Демократическая Республика).

Хотя ФРГ высказывалась за урегулирование ближневосточного конфликта на основе резолюции Совета Безопасности от 22 ноября 1967 г., фактически она оказывала Израилю всемерную поддержку и экономическую помощь (предоставила безвозмездную суду в 140 млн. марок и др.). ФРГ также предоставила в 1970 г. новый кредит сайгонскому режиму (20 млн. марок).

ФРГ развивала свои связи с Иорданией, Марокко, Тунисом и Ливией, а также предпринимала шаги к постепенной нормализации отношений с теми арабскими странами, которые еще не восстановили с ней дипломатические отношения после разрыва в 1965 г. В мае между ФРГ и ОАР был подписан протокол об урегулировании долгов. *В. Крашенинников.*

ФИДЖИ

Фиджи — с 10 октября 1970 г. независимое государство в составе Содружества, возглавляемого Великобританией. Расположено на островной группе того же названия в юго-зап. части Тихого океана. Фиджи были колонией Великобритании с 1874 г. Площадь — 18,3 тыс. км². Население (оценка 1970 г.) — 526,8 тыс. чел., в т. ч. ок. 260 тыс. индийцев и ок. 220 тыс. фиджийцев. Столица — Сува на острове Вити-Леву (61 тыс. чел.). Официальный язык — английский.

По конституции 1970 г. глава государства — королева Великобритании, представляемая генерал-губернатором (Р. Фостер). Законодательный орган — парламент, состоящий из сената (22 назначаемых члена; 8 — советом вождей, 7 — премьер-министром, 6 — ли-

дером оппозиции и один — советом общины о-ва Ротума) и палаты представителей (52 члена; по 22 места предоставляется индийцам и фиджийцам, 8 — европейцам). Законодательный совет (40 членов, в т. ч. 36 избранных частично от каждой из национальных групп, частично от всех групп вместе), за исключением 4 членов, входивших в него по должности, стал палатой представителей до всеобщих выборов в парламент, назначенных на октябрь 1971 г. Исполнительная власть осуществляется Кабинетом министров во главе с премьер-министром (Рату Мара). Партия союза — правящая. 27 мест в палате. Лидер — Рату Мара. Партия национально-федерации — оппозиционная. Созд. в 1963 г. 9 мест в палате. Лидер — С. М. Койя.

Основа экономики — выращивание сахарного тростника и разведение кокосовых пальм. Производство сахара контролирует австрал. монополия «Колоннэл шугар рифайнинг компания». В 1968 г. произведено 51 тыс. т цемента, 107 тыс. тройских унций золота, 132 млн. кат. з. электроэнергии. В 1968 г. экспортировано 341 тыс. т сахара, 17 тыс. т кокосового масла, 107 тыс. тройских унций золота. Экспорт (млн. фидж. долл.) — 49,1, импорт — 68,4.

Протяженность автодорог в 1968 г. — 2316 км, железных дорог (частные) — 710 км.

Денежная единица — фиджийский доллар, 2,09 фидж. долл. = 1 англ. ф. ст.

В апреле — мае 1970 г. на конституционной конференции в Лондоне, в которой участвовали все члены Законодательного совета Фиджи и представители правительства Фиджи и Великобритании, было достигнуто соглашение о новой конституции и определена дата предоставления независимости. 10 октября была провозглашена независимость Фиджи, 13 октября по решению ГА ООН Фиджи стали 127-м членом ООН.

9 октября 1970 г. Председатель Совета Министров СССР А. Н. Косыгин направил премьер-министру Фиджи приветственную телеграмму по случаю провозглашения независимости Фиджи.

В марте австрал. монополия «Колоннэл шугар рифайнинг компания», контролирующая все производство сахара на Фиджи, заявила о своем намерении «прекратить операции» на Фиджи в 1972 г.

И. Л.

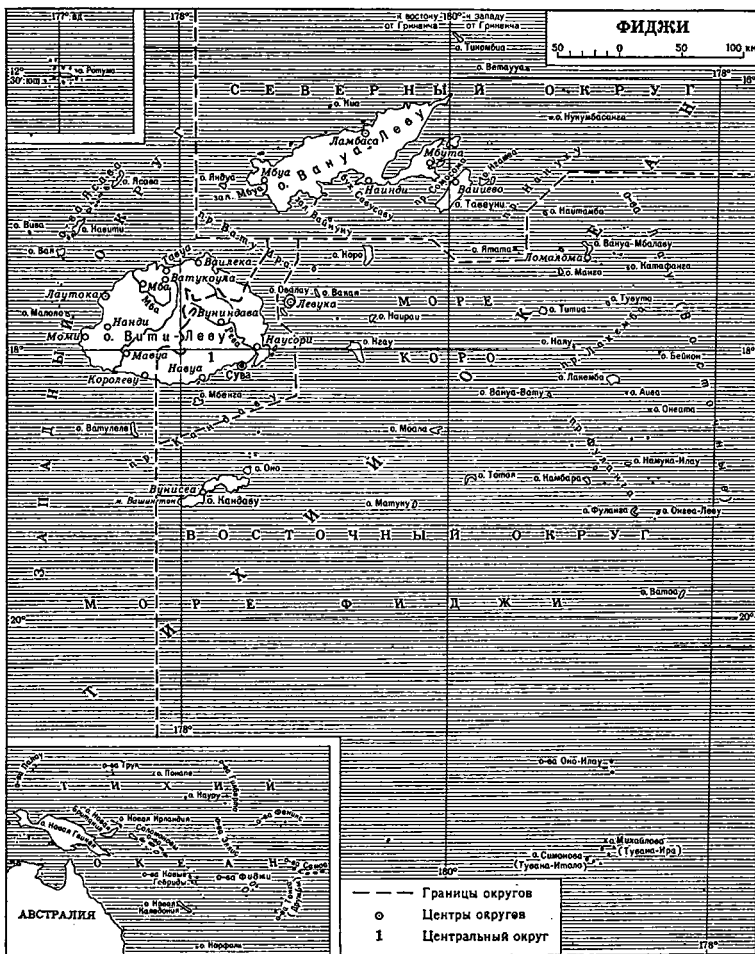

ФИЛИППИНЫ

(Республика Филиппины)

Общие сведения. Филиппины — государство в Ю.-В. Азии, на о-вах Филиппинского архипелага. Площадь — 299,7 тыс. км². Население — 38 млн. чел. (1969 г.). Основные национальные группы — висайя (43%), тагалыки (20%), илоканы (11%). 90% населения — католики. Офич. языки — тагалогский и английский. Столица — Кесон-сити (ок. 550 тыс. жит.), факт. столица — Манила (2,5 млн. жит.).

Государственный строй. Глава государства и правительства — президент, избираемый на 4 года (с 1965 г. — Ф. Маркос, переизбран в 1969 г.). Высший законодательный орган — конгресс, состоящий из сената (24 сенатора, избираемых на 6 лет; 1/3 переизбирается каждые 2 года) и палаты представителей (110 депутатов, избираемых на 4 года). Мин. иностранных дел — К. Ромуло.

Политические партии, профсоюзы и др. общественные организации. Правящая Партия националистов (ПН). 18 мест в сенате и 90 — в палате представителей. Осн. в 1907 г. Пред. — Г. Пуйат, ген. секретарь — К. Э. Кастанеда. Либеральная партия (ЛП). Осн. в 1946 г. Пред. — Г. Рохас, ген. секретарь — Б. Акино. Демократическая партия. Осн. в 1953 г. Лидер — К. Ромуло. Национально-гражданская партия. Осн. в 1959 г. Лидер — Л. Танада. Социалистическая партия. Осн. в 1963 г. Пред. — И. Лаксиня. Объединенная рабочая партия Филиппин. Осн. в 1964 г. Лидеры — В. Рафаэль, А. Поликарнино. Христианское социальное движение. Обр. в 1965 г. Пред. — Р. Манглупус. Коммунистическая партия

Филиппин (КПФ) Оsn. в 1930 г., с 1948 г. — на нелегальном положении. Филиппинский совет профсоюзов. Входит в МКСП. Пред.— П. Д. Фернандес. Конгресс профсоюзов Филиппин. Оsn. в 1970 г. Пред.— Р. С. Ока, ген. секретарь — Х. Эрнандес. Национальная ассоциация профсоюзов. Входит в ВФП. Пред.— И. Лаксиня. Федерация свободных рабочих. Пред.— Х. С. Тан. Филиппинская ассоциация свободных профсоюзов. Пред.— К. Сид. Национальное движение рабочих (Килусан). Оsn. в 1970 г. Пред.— А. Атиена. Филиппинская организация транспортных рабочих. Свободный союз крестьян (МАСАКА). 100 тыс. членов. Федерация свободных фермеров. 21,5 тыс. членов. Лидер — Х. Монтемайор. Движение за развитие национализма. Оsn. в 1967 г. Пред.— Лачауко. Движение за демократические Филиппины. Оsn. в 1970 г. Кабатанг Макабайян (Независимая патристическая молодежь). Союз демократической молодежи. Национальный союз студентов Филиппин. 350 тыс. членов. Пред.— М. Аббас. Свободный союз филиппинской молодежи. Пред.— Р. Торрес.

Экономика. В 1970 г. в экономике наблюдались кризисные явления. В начале года внешний долг составил 1,5 млрд. долл., из которых 770 млн. подлежали погашению до 31 декабря. За год цены на одежду возросли на 26%, на др. потребительские товары — на 17%, на продовольствие — на 16,7%, на бензин — на 18,8%, квартплата — на 8,7%; цены на импортные товары возросли на 50—100%. 7,8% трудоспособного населения были безработными, 26,7% — частично безработными. В поисках выхода из кризиса правительство обращалось за помощью к иностранным государствам. В октябре в Париже состоялось совещание представителей США, Канады, ФРГ, Великобритании, Японии и ряда др. стран, а также МБРР, МВФ, ОЭСР и Азиатского банка развития с целью создания «консорциума экономической помощи Филиппинам». В течение года введен налог на новые предприятия, производящие продукцию на экспорт в размере 10% в первые 2 года деятельности, 7,5% в 3-й год и т. д. Получены займы от 15 японских банков (50 млн. долл.), федерального резервного банка США (40 млн. долл.), МВФ (82,5 млн. долл.), Испания (10 млн. долл.). Консорциум 13 американских банков согласился отложить погашение займов, предоставленных Филиппинам (247,4 млн. долл.).

Промышленность. 60% обрабатывающей и 50% горнорудной промышленности контролируется американским капиталом.

Производство важнейших видов промышленной продукции

Виды продукции	Единицы измерения	1968 г.	1969 г.
Электрэнергия . . .	млн. кет-ч	4001,2	...
Железная руда . . .	тыс. т	1353,0	...
Хромиты . . .	» »	439,2	...
Медная руда (по содержанию металла)	» »	110,3	118,0
Марганцевая руда . . .	» »	66,0	...
Золото . . .	тыс. унций	527,0	546,4
Серебро . . .	» »	1575,0	1506,8
Цемент . . .	тыс. т	2564	...
Х.-б. пряжа . . .	» »	21,7	...
Ткани . . .	млн. м
Сахар . . .	тыс. т	1595	1775
Олово . . .	т	620	...

Сельское хозяйство. В 1969 г. с. х-во дало 34% ВВП и 60% стоимости экспорта. В 1968 г. сбор (тыс. т) риса — 4789, кукурузы — 1619, сахарного тростника — 12191, кокосового ореха (копры) — 1542, абакки — 103, табака — 65, кофе — 44, картофеля — 702,3. В 1968 г. поголовье (млн.) кр. рог. скота — 5,8, лошадей — 0,3, свиней — 6,1, коз — 0,6. В 1969 г. улов рыбы 971 тыс. т.

Транспорт. Длина ж. д. — 1167 км, шоссе (1969 г.) — 61,3 тыс. км. Автопарк (1968 г.) — 165 тыс. грузовых и 248 тыс. легковых машин. Межконтинентальный флот — 1050 судов.

Внешняя торговля. В 1970 г. (млрд. долл.) экспорт — 0,86, импорт — 1,1. 80% экспорта — древесина, копра, сахар и медь; экспортируются также кокосовое масло, табак, цветные металлы. Главные контрагенты: США, Япония, Нидерланды, ФРГ, Великобритания, Австралия. В 1970 г. Филиппины посетил 166 тыс. туристов, что дало доход в 36,6 млн. долл. (оценка).

Денежная единица — песо. В феврале 1970 г. песо был девальвирован; его курс был понижен с 3,9 до 6,5 за 1 долл.

Важнейшие события. В течение всего 1970 г. на Филиппинах происходили бурные антиамериканские и антиправительственные демонстрации. Особенно мощными были выступления студентов и молодежи в Маниле в январе — марте (26 января в демонстрациях участвовало 20 тыс. чел., 30 января — св. 60 тыс. чел., 17 февраля — 50 тыс., 18 марта — св. 50 тыс.; 17 февраля св. 2 тыс. демонстрантов ворвались на территорию посольства США и в президентский дворец). Войска и полиция несколько раз открывали огонь: 8 чел. убито, св. 150 ранено, несколько сот арестовано. В демонстрациях впервые за многие годы участвовали вместе студенты и рабочие. В марте — апреле бастовали 6 тыс. водителей такси и автобусов Манилы, протестовавших против повышения цен на горючее; в том же месяце состоялся марш против бедности, организованный рыбаками. В феврале ряд деятелей ПН и ЛП выступил с предложением о легализации КПФ. 10 ноября состоялся выборы в Учредительное собрание, которое должно будет пересмотреть конституцию Филиппин; на 320 мест был выдвинут 2481 кандидат. В ходе предвыборной кампании убито 15 чел. В выборах участвовало 60% избирателей.

В ноябре над рядом сельскохозяйственных районов Лусона и Манилой пронесся тайфун «Пэтси», причинивший ущерб в 500 млн. песо; число погибших и пропавших без вести — ок. 500 чел., раненых — св. 1500 чел.

Внешняя политика. В 1970 г. активизировалась борьба между сторонниками проамериканского внешнеполитического курса и теми, кто выступает за независимый курс и развитие отношений с социалистическими странами. Ф. Маркос и К. Ромуло неоднократно высказывались за изменение внешней политики Филиппин, за пересмотр закона, запрещающего поддержание связей с социалистическими странами. В июле подписано торговое соглашение с НРБ — первое торговое соглашение Филиппин с социалистической страной. СССР посетили исполнительный секретарь президента А. Мельчор и председатель комитета по внешнеполитическим вопросам палаты представителей Н. Ингугуз (август), высказавшиеся после поездки за развитие отношений с СССР. 9 сентября К. Ромуло заявил, что министерство иностранных дел готово установить дипломатические отношения с социалистическими странами, как только получит одобрение конгресса и президента. На Филиппины из СССР приезжали журналисты, культурная

делегация и туристическая группа; их принимал Ф. Маркоке и др. государственные и общественные деятели.

Филиппины продолжали поддерживать тесные связи с США и своими союзниками по СЕАТО и АЗПАК, поддерживали агрессию США в Индокитае. На территории Филиппин сохранились военные базы США

с 26 тыс. военнослужащих. Филиппины посетили вице-президент США С. Агню (январь), премьер-министр Австралии Дж. Гортон (май), мин. торговли Дании К. Томсен и правительственная делегация вьетнамского режима в Камбодже (июнь), пред. Революционного совета Бирмы генерал Не Вин и папа Павел VI (ноябрь) и др. А. Малов.

ФИНЛЯНДИЯ

(Финляндская Республика)

Общие сведения. Финляндия — государство в Сев. Европе. Площадь — 337 тыс. км². Население — 4,6 млн. чел. (начало 1971 г.); по сравнению с 1970 г. население несколько уменьшилось в связи с эмиграцией, гл. обр. в Швецию. Столица — Хельсинки (св. 0,5 млн. жпт. в 1970 г.). Св. 90% населения — финны, остальные — гл. обр. шведы.

Государственный строй. Глава государства — президент, избираемый путем двухстепенных выборов на 6 лет. Президент — У. К. Кеконен. Законодательный орган — однопалатный парламент (200 депутатов), избираемый населением на 4 года. В парламенте, избранном 15—16 марта 1970 г., СДПФ имеет 52 мандата (имела 55), НКП — 37 (26), Партия центра — 36 (50), ДСНФ — 36 (41), Сельская партия — 18 (1), ШНП — 12 (12), ЛНП — 8 (8), Христианский союз — 1 (0); СДС не получил ни одного мандата (имел 7). До 17 марта 1971 г. правительство состояло из представителей СДПФ, Партии центра, ДСНФ, ШНП и ЛНП. С 26 марта по 29 октября 1971 г. правительство состояло из представителей СДПФ, Партии центра, ШНП и ЛНП; премьер-министром был А. Карьялайнен (Партия центра), министром иностр. дел — В. Лескинен (СДПФ).

Политические партии и профессиональные союзы. Коммунистическая партия Финляндии (КПФ). Осн. в 1918 г. Ок. 50 тыс. членов. Пред.— А. Сааринен, ген. секретарь — А. Аалто. Демократический союз народа Финляндии (ДСНФ). Массовая общественно-политическая организация. Осн. в 1944 г. коммунистами и левыми социал-демократами. Включает КПФ как коллективного члена. 150 тыс. членов. Пред.— Э. Аленнус. Социал-демократическая партия Финляндии (СДПФ). Осн. в 1899 г. Ок. 100 тыс. членов. Пред.— Р. Паасио. Социал-демократический союз рабочих и мелких земледельцев (СДС). Осн. в 1959 г. Пред.— У. Нокелайнен (с июня 1970 г.). Партия центра. Осн. в 1906 г. Вместе с женской и молодежной организациями — св. 340 тыс. членов. Пред.— Й. Виропайнен. Либеральная народная партия (ЛНП). Создана в 1965 г. путем слияния Народной партии Финляндии и Союза свободомыслящих. Пред.— П. Тарьяйне. Шведская народная партия (ШНП). Осн. в 1906 г. Пред.— Я. М. Яасон. Национальная коалиционная партия (НКП). Осн. в 1918 г. Св. 90 тыс. членов. Пред.— Х. Холкерин (с апреля 1971 г.); до него был Ю. Рихтпери (скончался в январе 1971 г.). Сельская партия Финляндии. Осн. в 1959 г. Пред.— В. Веннамо.

Центральная организация профсоюзов Финляндии (ЦОПФ). Создана в 1969 г. на базе Центр. объединения профсоюзов Финляндии. Св. 620 тыс. членов. Пред.— Н. Хмяялайнен.

Экономика. В 1970 г. сохранилась относительно высокая общехозяйственная конъюнктура, хотя к концу года наметились признаки ее ослабления. Прирост ВНП составил 6,5% (в 1969 г. — 8,3%). Основными

факторам, обусловившими развитие, были расширение объема экспорта (на 16%), увеличение частных инвестиций (на 12%) и рост личного потребления. Число безработных осталось все же значительным (42 тыс. на конец года).

Промышленность. Объем пром. производства в 1970 г. вырос на 9% (в 1969 г. — на 13%), в т. ч. производства средств производства — на 7%, других товаров производственного назначения — на 9%, потребительских товаров — на 11%. На 6% увеличилась продукция главной отрасли финской пром-сти — лесобумажной, чему способствовало значительное повышение спроса на эту продукцию на внешних рынках. В отличие от предшествующих нескольких лет, производственные мощности в лесобумажной отрасли были загружены практически полностью. В металлопромышленности (включая металлургию) прирост производства составил 8%, что связано с ростом инвестиций и увеличением на 20% экспорта продукции машиностроения. Судостроение было обеспечено экспортными заказами на три года вперед. Особенно сильно (на 20%) возросла электротехническая продукция. Быстро развивалась химическая пром-сть, производство в которой увеличилось на 15%. Улучшилась структура энергетического баланса; он складывался следующим образом (%): нефть и нефтепродукты — 52,6, каменный уголь — 13,0, дрова и торф — 18,5, гидроэнергия — 15,8. Прирост производства в энергетике составил в целом 11%. Производство в текстильной отрасли выросло на 9%, кожевенной — на 6%, обувной и швейной — на 13%. Продукция легкой пром-сти играет все более заметную роль в финском экспорте.

Производство важнейших видов промышленной продукции

Виды продукции	Единицы измерения	1968 г.	1969 г.	1970 г.
Электроэнергия	млрд. кет-ч	17,8	20,0	22,6
Чугун	тыс. т	1405	1231	1241
Сталь	»	694	912	1180
Прокат	»	555	712	804
Мель электромолотильная	»	35,9	33,9	34,1
Серная кислота	»	586	673	846
Суперфосфат	»	316	168	115
Цемент	»	1476	1759	1837
Целлюлоза	»	3955	4138	4197
Бумага	»	2429	2690	2897
Фанера	тыс. м ³	615	681	702
Пиломатериалы	тыс. стан- дартов	1045	1185	1200

Сельское хозяйство. Объем с.-х. производства в 1970 г. уменьшился на 2%. Это было связано с проводимой правительством политикой сокращения посевных площадей и поголовья молочного скота. Собрано (тыс. т): пшеницы — 166, ржи — 65,9, ячменя — 404, овса — 524. Произведено (тыс. т): молока — 3213 (на 8% меньше, чем в 1969 г.), сливочного масла (заводского производства) — 86,6, сыра — 41,0, мяса — 222 (больше, чем в 1969 г.). Увеличение производства мяса и уменьшение производства молока

п молочных продуктов — результат с.-х. политики правительства. Количество скота на конец 1970 г. (тыс. гол.): кр. рог. скот — 1754 (в т. ч. молочные коровы — 859), лошади — 79,9, овцы — 112, свиньи — 1035.

Транспорт. Тоннаж торгового флота на конец 1970 г. — 1333 тыс. бр. рег. т (505 судов), в т. ч. тоннаж 442 теплоходов — 1266 тыс. бр. рег. т. Автопарк — 785 тыс. автомобилей, в т. ч. 665 тыс. легковых (конец 1969 г.).

Внешняя торговля. Внешнеторговый оборот в 1970 г. возрос по стоимости на 23% и составил 20,8 млрд. фин. марок (импорт — 11,1, экспорт — 9,7 млрд. марок). Столь значительный рост объясняется гл. обр. повышением цен на внешних рынках на основные товары финского экспорта. Уд. вес стран ЕАСТ во внешнеторговом обороте достиг 41% (в 1969 г. — 39,4%), а доля стран ЭЭС и социалистических стран несколько снизилась (соответственно с 25,5% до 25% и с 17,1% до 16,3%). Основные торговые партнеры (в % к обороту): Великобритания — 15,1, Швеция — 15,6, ФРГ — 13,6, СССР — 12,4.

Денежная единица — финляндская марка. По курсу Госбанка СССР на август 1971 г. 100 фин. марок = 21,43 руб.

Б. Федоров.

Важнейшие события. Первые два с половиной месяца 1970 г. прошли под знаком приближавшихся парламентских выборов. Правые силы развернули широкую антиправительственную кампанию. Ее основными объектами стали ДСНФ, а также Партия центра (быв. Аграрный союз), на которую остро напала Сельская партия, созданная в 1959 г. правыми деятелями, вышедшими из Аграрного союза.

14 февраля состоялся чрезвычайный съезд КПФ. С докладами об итогах переговоров относительно восстановления единства партии на нем выступили председатель КПФ А. Сааринен и депутат парламента от КПФ Т. Спенсало. Разработанные рекомендации были предварительно обсуждены и одобрены окружными комитетами партии и делегатами XV съезда КПФ, которые представляли свои организации и на чрезвычайном съезде. В принятом съездом обращении к членам партии о единстве указывалось, что одобренные документы по политическим и организационным вопросам, а также избранный на съезде новый состав ЦК создают хорошие предпосылки для совместной деятельности всех членов КПФ. Съезд принял также обращение в связи с парламентскими выборами.

Парламентские выборы прошли 15—16 марта. Хотя большинство избирателей проголосовало за партию правительственной коалиции (из 200 мест они получили 137), правым партиям (прежде всего Сельской, а также и НКП) удалось значительно улучшить свои позиции. Кабинет, который возглавлял М. Койвисто (СДПФ), вышел в отставку. Усилившееся влияние правых поставило под угрозу проводившуюся многие годы линию внешней политики и завоевания трудящихся. 13 мая Политбюро ЦК КПФ призвало дать отпор попыткам правых сил совершить поворот в политической жизни страны. 15 мая было создано «служебное правительство» во главе с маром Хельсинки Т. Аура. 15 июля, после длительных переговоров, удалось сформировать кабинет из представителей СДПФ, Партии центра, ДСНФ, ШНП и ЛНП. Новый премьер-министр А. Карьялайнен заявил, что во внешней политике правительство будет продолжать линию Паасикиви — Кекконена, а во внутренней политике — курс на регламентацию цен и уравнивание доходов.

Съезд ДСНФ (15—18 мая) обсудил политическое положение в стране, утвердил новый устав и принял ряд программных документов. Состоялся также съезд НКП (23—25 мая), ЛНП (30—31 мая), СДС

(30 мая — 1 июня), ШНП (11—12 июня), Партия центра (6—7 июля), Сельской партии (30—31 августа).

В мае парламент принял закон на случай кризисной ситуации (правительству предоставлены широкие полномочия с целью регуляции всей экономической жизни, в частности заработной платы), в октябре — законы о гос. и коммунальных служащих: гос. служащие получили право вести переговоры и заключать соглашения с администрацией (т. е. они приравнены в этом отношении к другим категориям лиц наемного труда), коммуны потеряли право самостоятельно решать вопросы, касающиеся соглашений о заработной плате и условиях труда. Закон об аренде дополнен пунктом о защите квартиросъемщиков от выселения (октябрь). Приняты также другие законы. Гос. совет принял решение об отчислениях из доходов предпринимателей для создания фонда конъюнктурных резервов на случай ухудшения экономического положения.

К концу года в правительственной коалиции обострились разногласия, связанные с экономической политикой, прежде всего политикой в области цен. ДСНФ, защищая интересы маломощных слоев населения, требовал эффективного контроля над ценами и платежами, тогда как правительственное большинство выступало за ослабление регламентации цен.

КПФ поддерживала борьбу трудящихся за повышение заработной платы, за подписание таких коллективных договоров, которые учитывали бы насущные интересы рабочих и служащих. В последние месяцы года на многих предприятиях страны состоялись забастовки. Особенно значительными они были в металлообрабатывающей и строительной пром-сти. В Финляндии широко отмечалось 100-летие со дня рождения В. И. Ленина. 24 апреля состоялось организованное национальной юбилейной комиссией торжественное собрание, на котором с речью выступил У. К. Кекконен. Ранее, 10 апреля, в Тампере прошел международный симпозиум ЮНЕСКО на тему «В. И. Ленин и проблемы развития науки, культуры и образования» (см. статью «Организация Объединенных наций по вопросам образования, науки и культуры»).

Чествование У. К. Кекконена по случаю его 70-летия (3 сентября) вылилось в демонстрацию поддержки финским народом лшпп Паасикиви — Кекконена. Советские руководители направили У. К. Кекконену приветствие. Широко было отмечено также 100-летие со дня рождения Ю. К. Паасикиви (27 ноября).

Внешняя политика. С целью подготовки созыва общеевропейского совещания посол Финляндии по особым поручениям посетил в течение 1970 г. ряд европейских государств и США. 25 ноября финское правительство обратилось к 35 странам с памятной запиской, в которой предлагалось провести в Хельсинки консультации представителей всех заинтересованных государств о подготовке общеевропейского совещания. Советское правительство 3 декабря заявило, что оно согласно с финским предложением. О своей готовности принять участие в консультативных встречах сообщили правительства ПНР, ЧССР, НРБ, ГДР, ВНР и СРР; положительный ответ на памятную записку направило также правительство СФРЮ.

24—26 февраля У. К. Кекконен находился в СССР. Он имел беседы с Л. И. Брежневым, Н. В. Подгорным, А. Н. Косыгиным. 17—20 июля состоялся официальный визит У. К. Кекконена в СССР. Отметив, что советско-финляндский договор 1948 г. о дружбе, сотрудничестве и взаимной помощи имеет исключительно важное значение для обеспечения безопасности Финляндии и для неприкосновенности северо-западных

границ СССР, стороны договорились о досрочном (перед действия истекли в 1975 г.) продлении договора на 20 лет; 20 июля это было закреплено соответствующим протоколом.

В ходе бесед особое внимание было уделено вопросам европейской безопасности. Отмечена важность предложений У. К. Кекконена о создании безатомной зоны в Сев. Европе и обеспечении прочного мира в этом районе. Обе стороны высказались за урегулирование вьетнамской проблемы на основе Женевских соглашений 1954 г., подчеркнули важность претворения в жизнь резолюции Совета Безопасности от 22 ноября 1967 г. в целях установления на Ближнем Востоке справедливого и прочного мира, подтвердили свое стремление добиваться повышения эффективности ООН и свою решимость добиваться прогресса в вопросах разоружения.

По приглашению ЦК КПСС 9—16 февраля в Москву приезжала делегация Партии центра. СССР посетили министры путей сообщения (февраль), обороны (апрель), планирования, развития и внешней торговли (декабрь), председатель парламента Р. Пасию (декабрь) и др. В марте по приглашению ЦК КПФ в Финляндии находилась делегация ЦК КПСС во главе с А. Я. Пельше. Финляндия посетили министр просвещения СССР М. А. Прокофьев (апрель), министр внешней торговли СССР Н. С. Патолчичев (октябрь) и др. официальные лица. 5 ноября между двумя странами подписано соглашение о сотрудничестве в области с. х.-ва, 30 ноября — протокол о сотрудничестве в охране вод Финского залива от загрязнения.

24 марта правительство решило не подписывать соглашения о «Нордка» (см. статью Северный совет). 24 ноября Финляндия начала переговоры с ЕЭС с целью выяснения формы своих взаимоотношений с «Общим рынком».

В ходе визита У. К. Кекконена в США (22—28 июля) обсуждались, в частности, вопросы европейской безопасности, а также положение на Ближнем Востоке и в Юго-Восточной Азии. А. Карьялайнен в качестве министра иностр. дел совершил поездку в Бельгию (январь), где он обсуждал, среди других, проблемы европейской безопасности. Финляндию посетил король Швеции Густав VI Адольф (апрель), президент Сенегала Л. Сенгор (май), шах Ирана Мохаммед Реза Пехлеви (июнь), президент Индии В. В. Гир (июль), министр иностр. дел Франции М. Шуман (сентябрь), президент ЧССР Л. Свобода (октябрь), премьер-министр Швеции У. Пальме (ноябрь), министр иностр. дел Нидерландов Я. Лунс (ноябрь) и др.

2 ноября — 18 декабря в Хельсинки продолжались советско-американские переговоры об ограничении стратегических вооружений. А. Бережо.

Культурная жизнь. Литература. Говоря о художественной прозе 1970 г., следует прежде всего отметить серию «Кулгасулка» («Золотое перо»), в которой были изданы избранные произведения таких финских писателей, как П. Хааняля, М. Хяли, Мария Йотунн, А. Каллас, Е. Кванто, И. Кяхари, М. Лассила, В. Мери, Р. Паккала, П. Ривалла, У. Селлянен, Ф. Э. Силлания, И. Урто, Марья-Лиса Вартио. Вышли юмористическая книга В. Хуовинена «Пожиратели овса», сборник фельетонов Ю. Юсси «Зубы несправедливости», повесть Э. Ямелена «Амбулатория» (на тему о самоубийстве), сборник рассказов Эвы Кильяи «Лето и немолодая женщина», произведение Аниты Кюнкя «Изобавление» (критика общественных устоев), сборник фельетонов Орто Паккала, П. Ривалла «Светлая повесть». Надо также назвать виртуозно написанную «Стренку» Ю. Маннеркорпи, «Голубку и маку» и «Снегобоязнь» Тимо К. Мукка, «Так рождаются слезы» Аулинки Оксанен, «Рудник» С. Прохен, «Май» Х. Пихляма. П. Ривалла выпустил книги «Время Кенонена» и «Вьетнамские журавли», Л. Сянконен — повесть о женщине-работнице «Песня Солвейги», А. К. Ривалта — трилогическое произведение «Праздник ослепей», вышла посмертная хроника писательницы Хеллы Вуолийоки «Семья рабочего».

В лирической поэзии выделяются «Четырнадцать правителей» П. Хавикко, «Огни Рейньявика» В. Каяа, «Стахотворе-

ния» повести Сирька Селья. Вымания заслуживают также «Летох автомобиля» К. Алто, «Ветвь розовизма» А. Йотунхона, «Дирк льда и огня» Я. Лайне, «Простыня» К. Лаппалайна, «Так есть» П. Парккинена, «Повесть о драке» М. Пюлккёнена, «Пусть другие живут» А. Суслувуо, «Голубой дельфин» Ю. Таканен, «Пичуги» Ани Ваамелуо.

Издан сборник леинских трудов под заголовком «Идеологическая работа», а также целый ряд книг В. И. Левине.

Театр. В 1970 г. велась оживленная полемика о значении театра и его задачах; в частности, успешно обсуждался вопрос о детском театре. Из отдельных спектаклей больше всего дискуссий возбудила постановка пьес шведских авторов Амбёрсона и Шейфеля «В Берлине царствует порядок» (Хельсинкский Городской театр, реж. К. Холмберг). В прессе воспроизведены отзывы на спектакль. Привлекательна постановка в Розы Люксембург. Руководимый Л. Пеллто шведский «Лилла театру» («Малый театр») интересно инсценировал роман Жюль Верна «Вокруг света за 80 дней» (обработка Б. Альфорса) и на высоком уровне поставил комедию Шекспира «Мера за меру». В Рабочем театре г. Тампере шли комедия Н. Эрлмана «Самобуйца», а также пьесы Д. Гада «Как рыба плывутся» (одна из лучших премьер года). Привлекательны созданные в 20-е гг., а также проведенный финских авторов в театре г. Йонсуу, которым руководит Я. Туркка. В г. Пори была сыграна пьеса Э. Кауппала «Пять хлебов и две рыбы», направленная против загрязнения природной среды. Ожесточенные споры шли вокруг Телевизионного театра, работающего под руководством Т. Бергхольма. Критики вынуждены были признать, что бьющаяся непорядки в финской жизни «сцена» («Идеи») не только в работе, но и в форме.

В Финляндии впервые приезжала на гастроли труппа Большого Ленинградского драматического театра им. Горького, показавшая пьесу М. Горького «Мещане» в постановке Г. А. Товстоногова. Стокгольмский Драматический театр показал в Хельсинки пьесу Стриндберга «Слепая женщина» в постановке Ингмара Бергмана. Румынский режиссер Л. Джурнеску поставил в Финском Национальном театре «Генриха IV» Шпранделю. Состоялись и другие гастроли.

Музыка. В 1970 г. событием стала постановка на июльском фестивале оперной музыки в г. Савониян опера А. Мейнандера «Кюнкя» (художественно созданные в 20-е гг., является, по мнению многих музыкальных критиков, наиболее выдающейся финской оперой, однако его первоначально сочиненный новаторским и ни разу не ставили на подмостках Национальной оперы. Интересной новинкой в репертуаре Национальной оперы явилась постановка произведения К. Веяля и Б. Брехта «Величие и падение города Махагонна».

Репертуар финской оперы в Хельсинки в Турку заметно расширился; наряду с консервной музыкой в ней были включены также джаз и легкая музыка. На хельсинкском фестивале в числе других выступал советский пианист Э. Гилельс. Большой успех у публики имел спектакль «Идеи», поставленный под музыкальным руководством О. Каму. Во время июльских дней культуры в г. Ювяскюля всеобщее внимание привлек своей игрой молодой советский пианист Д. Алексеев; на музыкальных курсах преподавал Д. Башкиров, И. Бездольный и М. Хомицер (СССР); курсы джазовой музыки вел Ч. Мариано (США). В июне же состоялся фестиваль джазовой музыки в г. Пори и праздник народной музыки в селекции Каустянен. На международном в декабре конкурсе скрипачей им. Сибелиуса первое место поделили П. Коган и Ливана Исаканде (СССР).

Фолклоре Финляндии в сотрудничестве с фирмами, выпускающими грампластины, издана серия долгоиграющих пластинок, воспроизводящих старые финские грамзаписи, от начала столетия вплоть до 40-х годов.

Кино. В 1970 г. выпущено 13 полнометражных фильмов; 4 из них — дебюты молодых режиссеров. Многие кинокартины носят социально-критический характер. Лучшие среди этих картин — «Летний бунт» И. Паиксвиру (за «Неукротимых братьев»), а также «Безина в венах» Р. Ярвы; в последнем фильме сделана попытка развенчать «культ автомобиля» как символа «общества потребления». Наиболее удачными фильмами 1970 г. следует считать дебют В. М. Сянконена «Рейлини» (о жизни рабочей семьи в провинции) и картину Э. Лайне «Анели и Элина» (эпизодическая картина о жизни в провинции). В. Линна «Под Северным звездой». П. Доннер выступил с психологической картиной «Анна», главную роль в которой исполняет шведская киноактриса Х. Андерсон. Это первая попытка Доннера, после его режиссерских дебютов в Швеции, снять серьезную художественную кинокартину в Финляндии. К сожалению, удачей назвать ее нельзя. Хорошо снят цветной фильм из жизни молодых «Муравьянин труппа» (реж. А. Мяккени).

Пос. премии по кинематографии за полнометражные фильмы, выпущенные в период с марта 1969 г. по конец февраля 1970 г., присуждены режиссерам Э. Кивикиса (за «Неукротимых братьев»), Я. Паиксвиру (за «Летний бунт»), А. Мяккени (за «Муравьянину труппу») и М. Куркиса (за «Рыневолюсто девушку»).

С февраля 1970 г. начал работать созданный на добровольных началах министерством просвещения и объединением продюсеров, кинопродакта и владельцев кинотеатров «Фонд финской кинематографии». Осенью закончил свою работу созданный в 1967 г. «Комитет государственного киноцентра»; подготовлен-

ный им доклад намечает реорганизацию обучения работников кино и телевидения. *М. Саво.*

Изобразительное искусство. В 1970 г. фонд юм. Герды и Саломона Вуорно купил архитектурный памятник начала 20 в. — усадьбу Виттреск и приступил к ее фундаментальному ремонту, задумавшись целью превратить Виттреск в музейно-выставочный комплекс с помещениями для искусствоведческих конференций. Назначенная хельсинкскими городскими властями комиссия по делам искусств составила заключение об основании художественного центра в Хельсинки.

Планировались различные способы размещения произведений изобразительного искусства в непосредственной близости от широкой публики. Например, предлагалось размещать картины в вагонах и таким образом доставлять их в отдаленные местности, организовать снятие массовых копий, выдвигать произведения искусства на прокат. Музеи стали уделять большее внимание художественному воспитанию детей. Например, в художественном музее «Атенеум» специальная комиссия отобрала наиболее подходящие работы, которые были затем размещены очень низко, в виде экспозиции на «детском уровне». Студенты искусствоведческих, социологических и педагогических ф-тов наблюдали, как дети реагируют на художественные произведения. Это мероприятие проводилось под названием «Дети знакомятся с искусством», предусматривало также активную творческую деятельность детей (рисование карандашом, красками и т. п.).

В феврале правительство вынесло постановление о предоставлении ежегодной дотации на приобретение художественных произведений и размещение их в школах, ун-тах и различных учреждениях по всей стране. Гос. стипендия выдавалась в 1970 г. впервые на уровне, предусмотренном законом, согласно которому 5 летнего искусства получали 5-летнюю стипендию, 7 — 3-летнюю и 14 — годичную.

Из наиболее интересных экспозиций в Музее «Атенеум» надо отметить выставку произведений из стокингольского Национального музея, экспозицию русских икон из православного церковного музея в финском городе Куопио, обзорную выставку «Скульптор» (по случаю 70-летия Финляндского союза скульпторов). В «Атенеум» организовано два новых лектория: «Познакомься с музеем» и «Художник имеет слово». Многочисленные выставки были устроены и в других финских музеях и галереях. *Л. Саволайнен.*

Архитектура. Поскольку возникшие вокруг финской столицы микрорайоны (за исключением города-сада Таммола) не несут самостоятельных функций и не могут предложить населению желаемых услуг, авторы разработанного в 1970 г. генерального плана Хельсинки стремились сконцентрировать население пригородов вокруг станций рельсового транспорта и уже сложившихся центров, а также более плотно застраивать отведенные территории. Помимо главного центра Хельсинки, предполагается создать три крупных периферийных центра с высоким уровнем обслуживания. Крупнейшим из них станет Пасила, где намечается создать 35 тыс. новых рабочих мест и построить жилые дома для 26 тыс. чел.

Общественность все настойчивее требовала ограничить движение легкового автотранспорта в центре Хельсинки. Во втором полугодии был произведен опыт с первой «пешеходной улицей»: одна из важнейших магистралей центра была закрыта для авто и моторотранспорта. Городские власти наметили схематический план единой сети пешеходных улиц и велосипедных трасс на городской территории. Городской совет принял постановление о строительстве метро; первую линию метро предполагается закончить в 1977 г.

Строгая структурность и неприятие экспрессивных форм явились отличительной чертой творчества молодых архитекторов. На первый план вместо индивидуальной художественной формы все чаще ставится создание наиболее общепринятых структурных систем. Из законченных в 1970 г. общественных зданий привлекала внимание городская ратуша в Иматре (арх. А. Сийнисен и М. Херцнер), представляющая собой воплощение последовательного конструктивизма. Велась реконструкция ратушного комплекса в историческом центре Хельсинки и востроенного в 19 в. (автор проекта А. Русувуори). Она предусматривает создание современных конторных помещений и приемных залов внутри востроенной в стиле ампира старой ратуши. Огромные строительные расходы и грубое, по мнению некоторых, обращение со старым зданием стали предметом критики.

Финляндский архитектурный музей организовал выставку «Финляндия строит». По мнению ряда финских архитекторов у строителей, показанные на этой выставке отборные, «ядитарные» произведения дают искаженное представление о действительном строительстве. *П. Хеленгус.*

ФРАНЦИЯ

(Французская Республика)

Общие сведения. Франция — государство в Зап. Европе. Площадь — 552 тыс. км². Население (на 1 января 1971 г.) — 51 млн. чел. Столица — Париж (в пределах официальной городской черты — ок. 3 млн. жит., в «Большом Париже» — св. 9 млн. жит.). Св. 90% населения — французы. Подавляющее большинство верующих — католики.

По конституции 1958 г. в состав Франции, кроме метрополии, входят: заморские департаменты — Мартиника, Гваделупа, Гвипана, Реюньон; заморские территории — Французская территория Афаров и Исса (быв. Фр. Сомали), Коморские о-ва, о-ва Сен-Пьер и Микелон, Новая Каледония, о-ва Океании, о-ва Уоллис и Футуна. В совместном англо-французском владении находятся о-ва Новые Гебриды. Формально продолжает существовать т. н. Французское сообщество, куда, кроме самой Франции, входит ряд ее бывших колоний, ставших независимыми государствами: республики Сенегал, Чад, Габон, Конго (Браззавиль), Центральноафриканская, Малагасийская. Предусмотренные конституцией органы сообщества фактически не функционируют.

Государственный строй. С 1958 г. в стране установлен режим «V Республики». Глава государства — президент, избираемый на 7 лет прямым всеобщим голосованием. Он назначает премьер-министра и министров без утверждения их парламентом, имеет право распускать Национальное собрание, может принимать, согласно конституции, любые чрезвычайные меры, которые «диктуются обстоятельствами», является главнокомандующим вооруженными силами. Президент — Ж. Помпиду.

Парламент состоит из двух палат: Национального собрания и Сената. Национальное собрание (487 депутатов, в т. ч. 17 от заморских департаментов и тер-

риторий) избирается на 5 лет прямым всеобщим голосованием по мажоритарной системе в 2 тура. 31 декабря 1970 г. Национальное собрание имело следующий состав: ЮДР — 290 мест, «Независимые республиканцы» — 62, Соц. партия — 43, ФКП — 34, «Прогресс и современная демократия» (центристы) — 33, радикалы — 14, прочие — 11. Сенат избирается на 9 лет коллегией выборщиков, состоящей из депутатов Национального собрания, ген. и муницип. советников. Состав Сената обновляется каждые 3 года на одну треть. После выборов 1971 г. среди 283 сенаторов было 59 независимых республиканцев, 49 социалистов, 46 представителей «Демократического центра», 38 радикалов, 38 членов ЮДР, 18 коммунистов.

Правительство состоит из представителей «Союза демократов за республику», «Национальной федерации независимых республиканцев» и группировки «Центр, демократия и прогресс». Премьер-министр — Ж. Шабан-Дельмас («Союз демократов за республику»). Министр иностр. дел — М. Шуман.

Политические партии. Французская коммунистическая партия (ФКП). Осн. в 1920 г. 460 тыс. членов (декабрь 1970 г.). Ген. секретарь ЦК — В. Роме. Зам. ген. секретаря — Ж. Марше (с февраля 1970 г.). Социалистическая партия. Называется так с 1969 г. Ранее именовалась Французской социалистической партией. Осн. в 1905 г. 90—95 тыс. членов (1970 г.). В июне 1971 г. к партии присоединились Конвент республиканских институтов и ряд др. левых организаций. Первый секретарь — Ф. Миттеран (до июня 1971 г. — А. Саавари). Объединенная социалистическая партия (ОСП). Осн. в 1960 г. Ок. 20 тыс. членов (1970 г.). Нац. секретарь — М. Рокар. Партия радикалов и радикал-социалистов.

Старейшая буржуазная партия страны. Основана в 1869 г. Пред. — Ж. Серван-Шрейбер (с 17 октября 1971 г.). Союз демократов за республику (Union des Démocrates pour la République). Буржуазная партия. Образовалась в 1962 г. путем слияния «Союза за новую республику» (ЮНР, партия сторонников де Голля, основана в 1958 г.) с небольшой группировкой «Демократический союз труда» (ЮДТ). Ок. 150 тыс. членов (1970 г.). Ген. секретарь — Р. Томазини (с января 1971 г.). Национальная федерация независимых республиканцев и крестьян. Ок. 60 тыс. членов. Пред. — Ж. Леканюэ. В Нац. собрании депутаты от Демократического центра составляют основную часть группы «Прогресс и современная демократия». Центр «демократия и прогресс». Центристская группировка. Создана в 1969 г. Пред. укрепит. бюро — Ж. Дюамель. В Нац. собрании депутаты от центра входят в группу «Прогресс и современная демократия». Республиканский центр. Партия правых радикалов. Оформилась в 1958 г. Пред. — А. Морис. Республиканский альянс за свободу и прогресс. Крайне правая буржуазная партия. Основана в 1966 г. Пред. — Ж. Л. Тиксье-Виньянкур.

Профессиональные союзы. Всеобщая конфедерация труда (ВКТ). Ок. 2,3 млн. членов. Пред. — Б. Фрапон (ФКП), ген. секретарь — Ж. Сеги (ФКП). Входит в ВФП. Французская демократическая конфедерация труда (ФДКТ). Ок. 600 тыс. членов. Пред. — Л. Люка (до апреля 1971 г. — Ж. Левар), ген. секретарь — Э. Мор (до апреля 1971 г. — Э. Декан). Входит во Всемирную конфедерацию труда. «Форс уврьер». Ок. 300 тыс. членов. Ген. секретарь — А. Бержерон. Входит в МКСП. Федерация национального образования. Объединяет работников начальной и средней школы. Ок. 300 тыс. членов. Ген. секретарь — Ж. Маражке. Всеобщая конфедерация кадров. Объединяет руководящий инженерно-технический персонал. Ок. 150 тыс. членов. Пред. — А. Мальтер. Французская конфедерация христианских трудящихся. Ок. 100 тыс. членов. Пред. — Ж. Сотн. Входит во Всемирную конфедерацию труда.

Экономика. В 1970 г. прирост ВВП (в неизменных ценах) составил 5,8% (в 1969 г. — 8,0%). Замедление развития, усилившееся во второй половине года, обусловлено резким снижением темпов роста внутреннего потребления (3,9% по сравнению с 7,1% в 1969 г.) и ослаблением инвестиционной деятельности монополий в государствах: капиталовложения увеличились на 7,4% (в 1969 г. — на 8,8%), в т. ч. в производство — на 8,1% (11,4%).

Экономическая политика, проводимая в рамках т. н. «плана оздоровления» (с августа 1969 г.), была явно ориентирована на экспорт, который вырос за 1970 г. (в неизменных ценах) на 19,6%. С целью высвобождения необходимых экспортных ресурсов в течение первых 10 месяцев 1970 г. действовал режим кредитных ограничений. Дважды, в августе и октябре, понижалась учетная ставка Банка Франции (в целом с 8% до 7%).

Во многих отраслях образовались новые мощные монополистические объединения: «Крезо-Луар» (тяжелое машиностроение и черная металлургия), «Бабкок & Вилькокс — Фив Лилль-Кай» (общее машиностро-

ение), «Пепине — Южин-Кюльман» (алюминиевая пром-сть), «Буссак-Пруво» (текстильная пром-сть), «Рено-Алькатель-Шпиртц» (станки и кузнечно-прессовое оборудование) и т. д. За период с 1961 г. по 1969 г. число мелких и средних фирм, прекративших существование в связи с возросшей конкуренцией крупного капитала, достигло 80 тыс.

В борьбе за рынки сбыта монополии, как и в прошлом, широко использовали вывоз капитала. Так, фирма «Рено» пустила в эксплуатацию автобусоробочный завод в Колумбии, строила аналогичные заводы в Алжире и Конго (Киншаса). «Эр-Ликид» приступила к сооружению в Бельгии самого крупного в мире предприятия по производству кислорода. Государство и монополии продолжали предоставлять кредиты иностранной клиентуре под поставку французского оборудования. Одни только кредиты, предоставленные государством, возросли с 870 млн. фр. в 1969 г. до 920 млн. фр. в 1970 г.

Ориентация на экспорт не решила, однако, проблему оздоровления французской экономики. Относительно улучшилось положение лишь в сфере валюты и финансов. Вместе с тем по-прежнему отмечался рост цен (на 6%) и особенно безработицы (в конце 1970 г. насчитывалось 510 тыс. безработных). Попытка компенсировать вывоз капитала притоком капитала из-за рубежа усилила позиции иностранных монополий во французской экономике. Компания «ФИАТ» (Италия) установила контроль над автомобильной фирмой «Ситроен». Компания «Форд» (США) приступила к строительству завода по производству деталей и частей для автомобилей близ Бордо. Расширила свою деятельность во Франции также «Сименс» (ФРГ), «Контрол Дата» (США) и др. иностранные монополии.

Промышленность. Объем пром. продукции в 1970 г. увеличился на 5,3% (в 1969 г. — на 12%). Темпы роста снизились везде, кроме нефтепереработки и добычи природного газа. Помимо двух названных отраслей, более всего возросло производство в цветной металлургии, электротехнической, химической, авто-

Производство важнейших видов промышленной продукции

Вид продукции	Единица измерения	1968 г.	1969 г.	1970 г.
Электроэнергия	млрд. кВт-ч	117,9	131,4	140,7
в т. ч. на ГЭС	»	50,1	52,8	56,7
» на АЭС	»	3,2	4,7	5,1
Каменный уголь	млн. т	41,9	40,6	37,4
Бурый уголь	»	3,2	2,9	2,7
Нефть	»	2,7	2,5	2,3
Природный газ (продажа)	млрд. м ³	6,7	6,3	7,0
Железная руда	млн. т	55,1	55,3	56,6
Бокситы	»	2,7	2,8	3,0
Чугун	»	16,5	18,2	19,2
Сталь	»	20,4	22,5	23,8
Медь	тыс. т	36,0	39,3	39,9
Свянец	»	123,0	132,0	145,3
Цинк (первичный)	»	212,0	261,0	229,0
Алюминий (первичный)	»	365,0	372,0	385,0
Пластмассы	»	1000,0	1350,0	1550,0
Азотные удобрения (содержание азота)	»	1347,0	1360,0	1362,0
Калийные соли (K ₂ O)	»	1860,0	1950,0	1910,0
Суперфосфат	»	1520,0	1440,0	1220,0
Серная кислота	»	3340,0	3530,0	3620,0
Целлюлоза	млн. т	25,8	27,6	29,3
Торговые суда (спуск на воду)	тыс. рег. рег. т	665,3	682,6	775,5
Автомобили	тыс. шт.	2068,0	2473,0	2700,0
в т. ч. легковые	»	1833,0	2190,0	2425,0
Тракторы с.-х. колесные	»	59,8	68,3	69,1
Хлопчатобумажные ткани	тыс. т	204,0	210,0	198,0
Шерстяные ткани	»	62,0	66,0	58,5
Искусственные и синтетические волокна	»	252,0	291,0	294,0

мобильной, электроэнергетической, полиграфической, судостроительной, бумажно-картонной промышленности и черной металлургии. Относительно замедленными темпами развивались стекольная, металлообрабатывающая, керамическая отрасли и производство строительных материалов. Снизилась продукция угольной, текстильной и кожевенной промышленности.

Мощность электростанций на начало 1970 г. составляла ок. 35,0 млн. *квт.* (в т. ч. ГЭС — 14,52 млн. *квт.*, АЭС — 1,62 млн. *квт.*). Пущены новые энергоблоки на ТЭС в Кордмаэ (600 тыс. *квт.*), Бушене (два по 250 тыс. *квт.*), Луар-сюр-Рон и Витри (по 250 тыс. *квт.*). В связи с продолжавшимся закрытием угольных шахт увелено св. 13 тыс. шахтеров. Запасы нерализованного угля в конце года составили ок. 6,5 млн. *т* (в конце 1969 г. — ок. 8 млн. *т*). Импорт угля — 17,5 млн. *т*. Потребление нефтепродуктов достигло 82,5 млн. *т*. Переработано 98 млн. *т* нефти (в 1969 г. — 90,6 млн. *т*). Мощность нефтеперерабатывающих предприятий доведена почти до 115 млн. *т* (в 1969 г. — 105,0 млн. *т*). Введен в эксплуатацию нефтеперерабатывающий завод в г. Мец (4 млн. *т*), расширены два существующих завода — в Поийак (на 4 млн. *т*) и в Фонтийн (на 2,3 млн. *т*). Сооружался газопровод от Лоррана до Парижа, велось работы по увеличению вдвое (до 2 млрд. *м³* в год) пропускной способности газопровода, связывающего район Лака с Бретанью. Новая компания «Сольмер» (контрольный пакет акций принадлежит тресту «Де Вандель-Сиделор») приступила к сооружению крупного металлургического комплекса в районе Фос. Мощность завода по производству магния в Мариньяне (фирма «Пешине — Южни-Кюльман») увеличена с 4,6 до 7 тыс. *т* в год.

Компания «Рено» выпустила за 1970 г. 1160 тыс. легковых автомобилей (из них 670 тыс. экспортировано), «Пежо» — 576,7 тыс. (280 тыс.), «Ситроен» — 540 тыс. (294 тыс.), «СИМКА» — 370 тыс. (246 тыс.). «Рено» и «Пежо» совместно строили автозавод в г. Дуэ. Начало строительство новых или расширение существующих химических заводов: в Гонфревиле — по производству полнатылена низкого давления, в районе Лиона — по производству высокоактивных фотореактивов, в Гавре — по производству полипропиленового каучука и др. В начале 1970 г. насчитывалось ок. 900 станков с программным управлением, 11,8 тыс. машин для автоматической обработки информации. Объем строительных работ возрос на 3,5%. Построено 465,0 тыс. квартир (в 1969 г. — 427 тыс.).

Сельское хозяйство. Объем с.-х. продукции увеличился в 1970 г. на 2,7%. Продолжался процесс вытеснения мелких и средних с.-х. товаропроизводителей. Численность активного населения, занятого в с. х.-ве, сократилась за год на 100 тыс. и составила 2,7 млн. чел. (в 1960 г. — 4 млн. чел.).

В 1970 г. получено 74,4 млн. *гкл* вина. Доля животноводства в общей стоимости с.-х. продукции — ок. 64%. Поголовье скота (декабрь 1970 г., млн.): кролик — 21,6, овцы — 10,1, свиньи — 10,3, ло-

шади — 0,67, козы — 0,92. Надой молока в 1970 г. — 26,1 млн. *т*, производство мяса (тыс. *т*) — 2855, в т. ч. говядины — 1241, свинины — 1054, телятины — 397, баранины — 108, конины — 45. Парк с.-х. тракторов в начале 1970 г. составлял ок. 1205 тыс., комбайнов — 153 тыс.

Транспорт. В конце 1970 г. длина электрифицированных жел. дорог общего пользования составила 9359 *км* (25% ж.-д. сети). 76,8% ж.-д. перевозок осуществлялось электрической тягой. В начале 1971 г. насчитывалось 2187 электровозов. Тоннаж торгового флота (оценка на 1 июля 1970 г.) — 6457,7 тыс. бр. рег. *т*, в т. ч. нефтеналивного (133 танкера) — 3477,5 тыс. бр. рег. *т*. Автопарк (на 1 января 1970 г.) — 14 385 тыс. машин, из них 11 670 тыс. легковых. Протяженность автострад на конец 1970 г. — 1510 *км*.

Внешняя торговля. Импорт в 1970 г. составил 103,8 млрд. фр., экспорт — 102,3 млрд. фр. Т. о. внешнеторговый дефицит снизился до 1,5 млрд. фр. (в 1969 г. — 12,1 млрд. фр.). Экспорт (без зоны франка) возрос в текущих ценах на 30,5% и составил 89,5 млрд. фр., импорт (без зоны франка) вырос на 15,3% (в 1969 г. — 32,5%), составив 93,6 млрд. фр. Экспорт в страны зоны франка увеличился на 42,7%, импорт — на 20,7%.

Географическое распределение внешней торговли (в %)

Страны и группы стран	Экспорт		Импорт	
	1969 г.	1970 г.	1969 г.	1970 г.
ЕЭС	47,8	47,8	50,5	49,9
в т. ч. ФРГ	20,6	20,3	22,5	22,6
Бельгия — Люксембург	10,9	10,9	11,5	11,7
Италия	10,4	11,0	18,1	9,5
Нидерланды	5,9	5,8	6,4	6,4
ЕАСТ	12,2	13,1	10,3	10,6
в т. ч. Великобритания	4,1	3,9	4,5	4,7
Страны зоны франка	11,7	10,8	9,5	10,1
в т. ч. Алжир	3,1	2,8	3,5	3,5
США	5,5	5,2	8,5	10,3
Социалистические страны	4,9	5,1	3,5	3,15
в т. ч. СССР	1,8	1,5	1,2	1,1

Финансы. Денежная единица — франк. По курсу Гособанка СССР на август 1971 г. 100 франц. фр. = 16,32 руб. Золотые и валютные резервы страны возросли за 1970 г. на 5315 млн. фр. и на 31 декабря 1970 г. составляли 26 601 млн. фр. (4789,4 млн. долл.). В течение 1970 г. Франция полностью погасила свою краткосрочную задолженность (1550 млн. долл.). Был ослаблен валютный контроль: разрешено вывозить больше валюты за границу, увеличен максимальный размер капитала, который вывозится для помещения в торговые предприятия за рубежом и т. д. Гос. бюджет за 1970 г. сведен без дефицита. Прямые военные расходы в 1970 г. — св. 29 млрд. фр. (17% всех расходов). *Б. Крестов.*

Важнейшие события. 8 января 1970 г. ФКП предложила Соц. партию, Конвенту республиканских институтов, ОСП, партии радикалов и радикал-социалистов созвать совещание с целью создания условий для согласованных действий во имя социального прогресса, демократии и социализма. За единство действий всех левых сил страны четко высказался XIX съезд ФКП (Нантер, 4—8 февраля). Съезд подтвердил программные положения, принятые на пленуме ЦК ФКП в декабре 1968 г. и сформулированные в манифесте «За передовую демократию, за социалистическую Францию». Ген. секретарем ФКП был переизбран В. Роше (из-за болезни он не присутствовал на съезде). Заместителем ген. секретаря был избран Ж. Марше. За распространение правооппорунгистических взглядов из Политбюро и ЦК был выведен Р. Гароди (позднее, в мае его ис-

Площадь и сбор основных с.-х. культур

Культуры	Площадь (тыс. га)			Сбор (тыс. т)		
	1968 г.	1969 г.	1970 г.	1968 г.	1969 г.	1970 г.
Пшеница	4049	4034	3760	14841	14459	12922
Ячмень	2774	2858,5	2929,1	9962	9452	8009
Овес	840	851	799,3	2506	2309	2070
Кукуруза	1025	1185	1488	5174	5730	7420
Рожь	166	184	142,4	333	309	301,5
Рис	24	22,9	21,7	91	95,4	100,5
Картофель	463	410	407	9310	8100	8900
Сах. свекла	399	397	409	17400	17500	17430
Табак	20	19,4	19,6	53,1	50	45,8

ключили из рядов ФКП). На съезде присутствовала делегация КПСС, возглавлявшаяся А. П. Кирленко.

Кантональные выборы (8 и 15 марта), в ходе которых обновился состав половины генеральных советов (органы местной власти в департаментах), подтвердили сложившуюся общую расстановку политических сил. Больше всего новых мест получили ЮДР и ФКП. Компартия отдала голоса почти 24% избирателей, принявших участие в голосовании.

Продолжалась перегруппировка некоторых центристских организаций, направленная прежде всего на то, чтобы помешать сближению левых сил. Показательным в этом отношении явился чрезвычайный съезд партии радикалов и радикал-социалистов (13—15 февраля), который принял «манифест», нашедший одобрение и другой центристской партии — Республиканского центра. Как отметил 21 марта пленум ЦК ФКП, этот манифест, подготовленный Ж. Ж. Серван-Шрейбером, преследовал две цели: или содействовать в подходящей ситуации сближению части правящего большинства с не вошедшими в него центристскими группировками, или послужить основой для объединения части правоцентристских группировок с некоторыми некоммунистическими левыми организациями, чтобы попытаться прийти к власти. На частичных парламентских выборах в г. Нанси (21 и 28 июня) Ж. Ж. Серван-Шрейберу удалось обеспечить себе необходимую поддержку, и он был избран там депутатом Нац. собрания. Дальнейшие его попытки продолжить перегруппировку центристских сил успеха не имели.

На ежегодной сессии парламента (2 апреля — 30 июня) были, в частности, обсуждены основные направления разработанного правительством VI плана экономического и социального развития Франции (1971—1975 гг.). Депутаты левых партий критиковали план за игнорирование многих социальных нужд трудящихся. Парламент одобрил законопроект о наказаниях за новые формы правонарушений, что вызвало многочисленные протесты со стороны левых политических и профсоюзных организаций. Как отмечалось во французской печати, этот закон (его необходимость мотивировалась активизацией экстремистских группировок) открывает «двери для любых злоупотреблений властью». Принят также закон о частичной выплате возмещения французам, «лишившимся имущества, расположенного на территории, находившейся ранее под суверенитетом, протекторатом или опекой Франции».

25—27 июня заседал Нац. совет ЮДР. Выступление участником заседания прodemонстрировал наличие в партии определенных расхождений, гл. обр. по отдельным вопросам внутренней политики. Некоторые деятели обвиняли руководство ЮДР в «инертности и консервативности», обращали внимание на необходимость модернизации и рационализации французского производственного аппарата, на важность разработки структурных реформ.

Чрезвычайный съезд Соц. партии (20—21 июня) одобрил т. н. план социалистических действий. Большинство делегатов съезда высказалось за продолжение начатых переговоров с ФКП о выработке совместной программы действий. Съезд Конвента республиканских инстинктов (12—13 декабря), не отвергая контакты с ФКП, призвал в первую очередь к скорейшему объединению некоммунистических левых сил.

23 декабря опубликован совместный документ ФКП и Соц. партии о первых итогах проходивших между ними переговоров. В документе констатируется совпадение или близость позиций по целому ряду важных вопросов (оценка современного французского общества, управляемого представителями капитала, борьба за ликвидацию военных блоков и систему коллективной безопасности и др.), но вместе с тем отмечается наличие

расхождений в позициях партий по некоторым принципиальным проблемам внутренней и внешней политики, в частности таким, как взгляд на классовую борьбу, членство Франции в НАТО. Декабрьский пленум ЦК ФКП одобрил первые итоги переговоров с Соц. партией, а также решение продолжить их на основе уже достигнутых результатов.

Укрепилось единство профсоюзов. В первомайской демонстрации впервые после раскола профсоюзного движения в 1947 г. совместно участвовали ВКТ, ФДКТ и Федерация национального образования. В результате переговоров, которые велось в течение года между ВКТ и ФДКТ, 1 декабря было достигнуто соглашение о совместных действиях с целью решения таких важных вопросов, как повышение заработной платы (в частности, установление минимальной гарантированной заработной платы — 800 франков в месяц), снижение пенсионного возраста и увеличение размера пенсий, предоставление трудящимся возможности использовать один час (в месяц) рабочего времени на профсоюзные собрания, сокращение продолжительности рабочей недели без сокращения заработной платы, обеспечение более полной занятости. В течение года прошли забастовки рабочих автомобильной пром-сти, железнодорожников, металлургов, шахтеров, работников почты, парижского транспорта, строителей и др. Число рабочих дней, потерянных в результате забастовочной борьбы трудящихся, составило 1 млн. 700 тыс.

Французские прогрессивные круги широко отметили 100-летие со дня рождения В. И. Ленина (о праздновании этого юбилея XIX съезд ФКП принял спец. резолюцию), а также 50-летие создания ФКП (декабрь), по случаю которого ЦК КПСС направил ЦК ФКП поздравление.

9 ноября в своем имении Коломба-ле-дэ-Эглиз скончался выдающийся государственный деятель Франции генерал Ш. де Голль. В траурной церемонии, состоявшейся в Париже, участвовало св. 80 глав государств и правительств. Советскую правительственную делегацию возглавлял Н. В. Подгорный.

Внешняя политика. В 1970 г. правительство, продолжая курс на обеспечение самостоятельной роли Франции в европейских и др. международных делах, на разрядку международной напряженности и сохранение мира, последовательно придерживалось прежних основных направлений внешней политики.

Как и в предшествовавшие годы, Франция, оставаясь членом НАТО, не принимала участия в работе его военных органов (Комитет по планированию обороны и Комитет по делам ядерной обороны). Французские представители не присоединились к решениям майской и декабрьской сессии Совета НАТО по военным вопросам. Вместе с тем Франция поддерживала контакты по военной линии с другими членами НАТО на двусторонней основе; она приняла участие в военно-морских маневрах НАТО в Средиземном море и в Атлантике. В связи с поднятой проатлантическими кругами на Западе кампанией за возвращение страны в военные органы НАТО французские гос. деятели, в т. ч. Ж. Помпиду, неоднократно заявляли, что у правительства нет планов возобновления членства в военных органах НАТО. Продолжая поддерживать идею союзов общеевропейского содействия по вопросам безопасности и сотрудничества, Франция согласилась в то же время с тем положением документа декабрьской сессии Совета НАТО, в котором выдвигались предварительные условия многосторонней подготовки такого содействия.

Между Францией и США сохранялись серьезные противоречия по вопросам о войне в Индокитае, ближневосточном конфликте, НАТО, по европейским проблемам, валютно-финансовым проблемам. Наряду с этим участились обмены визитами государственных деятелей,

активизировались контакты между деловыми кругами, развивались научно-технические связи. 23 февраля — 3 марта в США в официальном визите находился Ж. Помпиду. В марте США посетил министр с. х-ва Ж. Дюамель, в мае — министр экономики и финансов В. Жискард д'Эстен, в июле — министр внутренних дел Р. Марселен. Во время своего пребывания на XXV сессии ГА ООН (сентябрь) М. Шуман встречался с гос. секретарем США У. Роджерсом. Францию, в свою очередь, посетил ряд американских государственных и военных деятелей, представителей деловых кругов. Были заключены соглашения о сотрудничестве в области океанографии, космических исследований и др. Состоялись франко-американские военно-морские маневры у побережья Корсики (май).

В рамках франко-западногерманского договора 1963 г. прошли встречи президента Ж. Помпиду и канцлера В. Брандта (30—31 января, Париж, 3—4 июля, Бонн). Обсуждался прежде всего положение в Европе, отношения между Востоком и Западом, вопрос о приеме Великобритании в «Общий рынок». По свидетельству западных обозревателей, каких-либо существенных сдвигов в принципиальных позициях обеих стран не произошло. Франция с одобрением встретила подписание советско-западногерманского договора от 12 августа; как заявил Ж. Помпиду, этот договор «представляет собой важный вклад в обеспечение подлинной безопасности в Европе». Дважды (Бонн — январь, Париж — май) встречались министры иностр. дел М. Шуман и В. Шеель. В результате переговоров министров обороны М. Девре и Г. Шмидта (январь и октябрь) достигнута договоренность о дальнейшем военном сотрудничестве. Французский министр Ф. Ортоли обсуждал с западногерманским министром Г. Лойснгом проблемы расширения промышленного и научного сотрудничества.

Несколько изменились франко-английские отношения. Западная печать отмечала их «потепление» при сохранении разногласий по принципиальным проблемам. Французское правительство согласилось обсуждать вопрос о приеме Великобритании в «Общий рынок» при условии, однако, если страны ЕЭС предварительно достигнут единства во мнении относительно того, что состояние английской экономики, английских финансов отвечает необходимым требованиям для приема Великобритании в сообщество. Ожидались политические контакты и другие связи между двумя странами. Лондон посетили с визитами министр иностр. дел М. Шуман (январь), министр экономики и финансов В. Жискард д'Эстен (ноябрь) и др. официальные лица. В Париж совершили поездки английские министры финансов (февраль), обороны (апрель, ноябрь), иностр. дел (июль) и др. Продолжалась совместная работа над созданием сверхзвукового пассажирского самолета «Конкорд», а также над проектом военного самолета «Ягуар».

Францию посетили премьер-министр Швеции У. Пальме (апрель), премьер-министр Люксембурга П. Вернер (май), испанский принц Хуан Карлос Бурбон (октябрь), министры иностр. дел Канады (апрель), Норвегии (декабрь). М. Шуман выезжал с визитами в Бельгию (январь), Португалию (июнь), Финляндию (сентябрь). Министр обороны М. Девре был в Испании (июнь), Норвегии (октябрь). Гос. секретарь при министре иностр. дел Ж. де Липковски нанес визит в Ирландию (декабрь).

Французское правительство последовательно придерживалось своей позиции в отношении мирного урегулирования ближневосточного конфликта на основе резолюции Совета Безопасности от 22 ноября 1967 г. Как заявил 8 августа Ж. Помпиду, Франция продолжает выступать за «окончательное урегулирование, заключающее в себе уход с территорий, оккупирован-

ных силой оружия, право всех государств на существование внутри надежных и признанных границ, справедливое решение проблемы палестинских беженцев». 2 июля Ж. Помпиду подтвердил намерение Франции сохранить эмбарго на поставки Ираэлю всех видов оружия. Французская сторона проявила значительную дипломатическую активность с целью прекращения вспыхнувшего осенью конфликта в Иордании и предотвращения вмешательства в этот конфликт внешних сил. С арабскими странами продолжали развиваться политические контакты, экономическое и научно-техническое сотрудничество. В январе было подписано соглашение о поставках (начиная с 1972 г.) в Ливию 80 французских военных самолетов «Мираж» и 20 учебных и разведывательных самолетов. Во второй половине года осложнились отношения с Алжиром, правительство которого в июне решило увеличить отчисления из прибыли французских компаний, добывающих нефть на алжирской территории и вывозящих ее во Францию.

Французское правительство продолжало высказываться за скорейшее прекращение войны во Вьетнаме, нейтрализацию Индокитайского п-ова и вывод американских войск из этого района. «Перспективы мира в Индокитае», — сказал Ж. Помпиду на пресс-конференции 2 июля, — появятся только тогда, когда Соединенные Штаты примут самостоятельно и добровольно твердое решение уйти из Индокитае. В этом заключается основа всего. В связи с переворотом в Камбодже Франция заявила о недопустимости того, чтобы эти события нанесли ущерб Женевским соглашениям 1954 г. 1 апреля правительство отметило, что события в Камбодже и Лаосе значительно обострили обстановку в Индокитае и способствовали распространению конфликта на весь Индокитайский п-ов. Франция предлагала провести переговоры всех заинтересованных сторон «с целью создания в Индокитае зоны нейтралитета и мира». Она выразила сожаление в связи с возобновлением американской авиацией бомбардировок ДРВ.

В июле состоялся первый официальный визит в КНР французской правительственной делегации, которую возглавлял министр по вопросам планирования и устройства территории А. Беттанкур. В октябре в Пекине находился в качестве гостя правительства КНР бывший премьер-министр М. Кув де Мюрвиль. А. Беттанкур и М. Кув де Мюрвиль были приняты Мао Цзэдуном. Из государственных деятелей азиатских государств в Париж приезжали премьер-министр Пейлова С. Вандараманке (сентябрь), премьер-министр Сингапура Ли Куан-е, министр иностр. дел Японии К. Анти (сентябрь) и др.

Как и в предшествовавшие годы, активными были отношения Франции с африканскими государствами. Многие государственные деятели стран Африки посетили с визитами Париж. В. Жискард д'Эстен участвовал в конференции министров финансов стран зоны франка (март, Абиджан). Министр связи Р. Галле и гос. секретарь при министре национального образования П. Бийкок принимали участие во второй конференции франкофонских стран (март, Ниамей), на которой было создано Агентство по сотрудничеству франкоязычных государств в области культуры и техники. Франция осудила вооруженное нападение, совершенное в ноябре на Гвинеюскую Республику с контролируемой португальскими властями территории Гвинеи (Бисау).

Интенсивно развивались отношения с европейскими социалистическими странами. Францию с официальными визитами посетили пред. Гос. совета СРР Н. Чаушеску (15—19 июня), министр иностр. дел ПНР С. Ендриховский (май). В Париже состоялась встреча президента СФРЮ И. Броз-Тито с Ж. Помпиду (23 октября). Ж. Шабан-Дельмас выезжал о официальным визитом в ПНР (26—28 ноября); в сентябре ПНР по-

сетила французская парламентская делегация. В. Жискард д'Эстен был в СРР (январь) и СФРЮ (июнь). Подписаны долгосрочные торговые соглашения с НРБ, ВНР, СРР (все — в январе), ЧССР (февраль), а также — впервые — с ГДР (январь).

Для развития и углубления советско-французских отношений важное значение имел визит в СССР Ж. Помпиду (6—13 октября), который вел переговоры с Л. И. Брежневим, Н. В. Подгорным, А. Н. Косыгиным. Подписанный в результате визита Советско-французский протокол предусматривает придание регулярного характера политическим консультациям между СССР и Францией и определяет основные группы вопросов, подлежащих обсуждению. В нем содержится специальное положение о консультациях между правительствами в случае возникновения ситуаций, создающих угрозу миру или вызывающих международную напряженность. Другой итоговый документ — Советско-французская декларация — конкретизирует области сотрудничества, демонстрирует близость или совпадение позиций по основным международным вопросам. В СССР приезжали также министр промышленного и научного развития Ф. Ортоли (март), начальник штаба вооруженных сил генерал М. Фурке (август), несколько делегаций парламента (март, сентябрь), делегация во главе с президентом Национального совета французских предпринимателей П. Ювеленом (май), группа представителей деловых и научных кругов (октябрь) и др. 1—5 июня состоялся официальный визит во Фран-

цию А. А. Громыко; он был принят Ж. Помпиду, Ж. Шабап-Дельмасом. С визитом во Францию выезжал главнокомандующий ВМФ СССР адмирал С. Г. Горшков (28 мая — 6 июня). В связи с проведением большой выставки, посвященной 100-летию со дня рождения В. И. Ленина (20 мая — 30 июня), Париж посетила министр культуры СССР Е. А. Фурцева. В октябре—ноябре делегация во главе с министром черной металлургии СССР И. П. Казанцом вела во Франции переговоры о сотрудничестве в области металлургической пром-сти. Состоялся обмен дружественными визитами военных кораблей. Подписаны соглашения об устранении двойного налогообложения в области воздушного и морского транспорта (март), о взаимной охране и использовании прав промышленной собственности (май), протокол о культурном сотрудничестве на 1971—72 гг. (декабрь). 8—11 сентября в Париже состоялась 5-я сессия постоянно действующей смешанной советско-французской комиссии по экономическому и научно-техническому сотрудничеству («Большая комиссия»); советскую часть комиссии возглавлял В. А. Кириллин, французскую — В. Жискард д'Эстен. Научное сотрудничество распространено на метеорологию и ж.-д. транспорт. В мае в Тбилиси состоялась 7-я сессия «Малой комиссии».

Как и прежде, Франция не принимала участия в работе Комитета по разоружению. В августе на Тихом океане было проведено очередное испытание французского ядерного устройства. *Б. Чаров.*

ЦЕЙЛОН

Общие сведения. Цейлон — государство в Юж. Азии на одноименном о-ве в Индийском океане. Входит в Содружество, возглавляемое Великобританией. Площадь — 65,6 тыс. км². Население (перепись 1971 г.) — 12,75 млн. чел.; сингалы — ок. 70%, тамилы — св. 23%, цейлонские «мавры» (потомки арабов и местных мусульман), малайцы и др. По религии 66% — буддисты, 18% — индуисты, остальные — христиане (гл. обр. католики) и мусульмане. Оффц. язык — сингальский. Столица — Коломбо (564 тыс. жит., 1971 г.).

Государственный строй. Глава государства — королева Великобритания, представляемая назначаемым ею генерал-губернатором (с 1962 г. — У. Гоппалава). Высший законодательный орган — однопалатный парламент (палата представителей из 151 избираемого и 6 назначаемых генерал-губернатором членов; до конца сентября 1971 г. парламент был двухпалатным: верхняя палата — сенат из 15 избираемых и 15 назначаемых генерал-губернатором членов — упразднена). Премьер-министр, мин. обороны, иностранных дел, а также планирования и занятости — г-жа С. Бандаранайке (с 31 мая 1970 г.; до этого — Д. Ш. Сенанаяке).

Политические партии и профсоюзы. Цейлонская партия свободы (Шри Ланка фридом парти, ШЛФП). 90 мест в нижней палате. Осн. в 1951 г. Выражает интересы сингальской национальной буржуазии. Пред. — г-жа С. Бандаранайке. Социалистическая партия Цейлона («Ланка сама самадж парти, ЛССП»). 19 мест в нижней палате. Осн. в 1935 г. Лидеры — Н. М. Перера, Б. де Зойса. Коммунистическая партия Цейлона (КПЦ). 6 мест в нижней палате. Осн. в 1943 г. Образуется вместе с ШЛФП и ЛССП правящий (с мая 1970 г.) Объединенный фронт. Пред. КПЦ — С. А. Викремасинге, ген. секретарь — П. Кейнеман. Объединенная национальная партия (ОНП). 17 мест в нижней палате. Осн. в 1946 г. Выражает интересы крупной

буржуазии и плантаторов. Лидер — Д. Ш. Сенанаяке. Объединенный народный фронт (Махаджа екхатх перамуна, МЭП). Реорганизован в 1960 г. Лидер — Ф. Гунавардена. Федеральная партия (ФП). 13 мест в нижней палате. Осн. в 1949. Националистическая партия тамильской буржуазии. Лидер — С. Челванаягам. В сессийской тамильский конгресс (ВТК). 3 места в нижней палате. Осн. в 1944 г. Лидер — Г. Г. Поннабалам. Крупнейшие профобъединения: Конгресс рабочих Цейлона. Осн. в 1936 г. Св. 170 тыс. членов. Лидер — С. Товдаман. Входит в МКСП. Федерация профсоюзов Цейлона. Осн. в 1940 г. Св. 110 тыс. членов. Лидер — М. Г. Мендис. Входит в ВФП. Цейлонская федерация труда. Осн. в 1939 г. Лидер — Н. М. Перера.

Экономика. В 1969 г. рост ВНП — 5,5% (в 1968 г. — 8,3%). 53% самостоятельного населения занято в с. х-ве. Обрабатывается 1,5 млн. га, из них орошается ок. 350 тыс. га. Производство важнейших экспортных культур (1970 г.): чай — 212,2 тыс. т, каучук — 159,2 тыс. т, кокосовые орехи — 2,4 млрд. шт. Чай и каучуконосы возделываются преимущественно на крупных плантациях. Большинство чайных плантаций принадлежит англичанам. В 1970 г. сбор (тыс. т) риса — 1375, маниока — 380, батата — 62, красного лука — 25, перца — 17. Среднегодовые уловы рыбы — ок. 150 тыс. т. Поголовье (1970 г., тыс.) кр. рог. скота — 2100, в т. ч. буйволов — 100, овец — 500, свиней — св. 100; домашней птицы — 6—7 млн. 80% промышленных предприятий обрабатывают продукцию с.-х. плантаций. Добываются графит, известняк, соль, ильменит, драгоценные камни. Строятся гидроэнергетические комплексы на рр. Махавелли и Валаве. Длина (тыс. км) ж. д. — ок. 1,5, автодорог — св. 21,5. Автобусный парк национализирован. Ок. 92% стоимости экспорта — чай, каучук и продукты кокосовой пальмы. Чай дает ок. 65% валютных поступлений; снижене мировых цен

на чай п кокосовое масло, отрицательно сказывается на внешнеэкономическом балансе страны. Ок. 40% стоимости экспорта — продовольствие. Главные контрагенты — Великобритания, КНР, Индия, США, Япония, Австралия, ФРГ, ГДР. Бюджет на 1970/71 г. (млн. цейлонских рупий): расходы — 4202, доходы — 2520. Часть дефицита покрывалась за счет помощи Великобритании и ряда др. стран Содружества, США, ФРГ, Японии и др.

Денежная единица — цейлонская рупия. По курсу Госбанка СССР на август 1971 г. 100 цейлонских рупий = 15,28 руб.

Важнейшие события и внешняя политика. В январе — мае 1970 г. продолжало расти недовольство политикой правительства Д. Ш. Сенаанаяке; резко расширилось влияние Объединенного фронта, обещавшего в предвыборных лозунгах отстаивать интересы трудящихся, подготовить новую конституцию, ввести республиканское правление, национализировать банки, усилить роль гос. сектора в промышленности, установить контроль государства над принадлежащими иностранцам плантациями чая, каучука и какао и над импортом товаров первой необходимости, приостановить рост цен, ликвидировать безработицу (в 1970 г. — 700 тыс. безработных), выдавать по льготной цене дополнительную еженедельную меру риса (2 фунта). 28 мая на парламентских выборах победу одержал Объединенный фронт. 31 мая С. Бандаранайке сформировала правительство. В сентябре цейлонцам начала выдаваться дополнительная мера риса; доведена до конца национализация распределения нефтепродуктов. В октябре палата представителей приняла в первом чтении законопроект о ликвидации сената, в котором большинство принадлежало ОНП. В ноябре решено расширить границу территориальных вод с 6 до 12 миль п завершить цейлонизацию экономики страны к концу 1971 г. (цейлонизация не распространяется на 73 английских плантатора). Вместе с тем отложена на неопределенный срок национализация банков, чайных плантаций и др. Трудности в осуществлении многих предвыборных обещаний были связаны с острой нехваткой средств, в т. ч. иностранной валюты п нажимом со стороны крупнейших капиталистических стран Запада, неоднородностью Объединенного фронта п самой ШЛФП, а также действиями правых сил п различных экстремистских групп в стране. Реакционные круги Цейлона летом п осенью проводили перегруппировку сил. Эк-

стремистски настроенные студенты п недавние выпускники вузов, многие пз которых не находили работы, сплотились в ультралевый «Фронт народного освобождения». Саботаж п подрывная деятельность реакционных элементов п промагистского «Фронта народного освобождения» практически никак не ограничивались.

Внешняя политика правительства С. Бандаранайке определялась стремлением следовать курсу, провозглашенному в ходе избирательной кампании (позитивный нейтралитет, борьба с империализмом п колониализмом, укрепление связей с социалистическими государствами п прогрессивными режимами в развивающихся странах п т. д.), с одной стороны, п экономическими соображениями (большая зависимость от торговли п др. экономических связей с Великобританией п ЮАР п от кредитов п помощи МВФ п Консорциума по оказанию помощи Цейлону, в который входят США, Великобритания, Канада, ФРГ, Франция, Япония п Австралия), с другой.

С. Бандаранайке выезжала во Францию, где подписала соглашение о технической помощи п культурном сотрудничестве, Н. М. Перера — в Кувейт, делегация во главе с мнн. жилищного строительства п строительных работ П. Кейнеманом — в Индию (все в сентябре). Цейлон посетили премьер-министр Сингапура Ли Куан-е (август), делегация экспертов МВФ (ноябрь), папа Павел VI (декабрь) п др. ОАР п Ирак предложили Цейлону снабжать его нефтью по сниженным ценам п в обмен на чай (июнь). Цейлон приостановил дипломатические отношения с Израилем до тех пор, пока тот не выведет свои войска с оккупированных арабских территорий (июль). Установлены дипломатические отношения с Кувейтом (сентябрь).

Парламентская делегация Цейлона посетила КНР (август), экономическая делегация во главе с мнн. внешней п внутренней торговли Т. Б. Иллангаратне — КНР, а также КНДР, где подписала торговое соглашение п соглашение о научно-техническом сотрудничестве (сентябрь). На Цейлоне находилась парламентская делегация СФРЮ (июнь). Установлены дипломатические отношения с ДРВ, КНДР п ГДР (июнь) п Временным революционным правительством РЮВ (июль).

Делегация во главе с Т. Б. Иллангаратне посетила СССР (октябрь). Э. Таммуд.

ЦЕНТРАЛЬНОАФРИКАНСКАЯ РЕСПУБЛИКА (ЦАР)

Общие сведения. ЦАР — государство в Центральной Африке. Входит во Французское сообщество. Площадь — 617 тыс. км². Население — 2256 тыс. чел. (начало 1969 г.). 71% исповедует местные традиционные верования, 25% — католики, 4% — мусульмане. Официальный язык — французский. Столица — Банги (238 тыс. жпт.).

Государственный строй. Глава государства п правительства — президент (с 1966 г. — генерал Ж. Б. Бокасса; он же возглавляет 4 министерства). Национальное собрание распущено в 1966 г. Мнн. иностранных дел — Ж. Потоло (с 4 августа 1971 г.; 5 февраля — 3 августа 1971 г. — К. Нгай Вуэто; 27 ноября 1970 г. — 4 февраля 1971 г. — М. Гуанджа; до 27 ноября 1970 г. — Н. Комбо-Нагемон).

Политические партии п профсоюзы. Единственная партия — Движение социальной эволюции Черной Африки (МЕСАН). Осн. в 1946 г. Пред. п ген. секретарь — Ж. Б. Бокасса. Профобъединение — Всеобщий союз трудящихся ЦАР (ЮЖТС).

Экономика. Почти все экономические мероприятия финансируются из иностранных источников. К 1970 г. — последнему году 4-летней программы развития — инвестировано 26,22 млрд. афр. фр. (92% заграничных). Вошел в строй построенный французской компанией «Агаш-Вилло» 3-д упаковочных материалов; подписано соглашение с этой компанией о строительстве в Банги придильно-ткацкой ф-ки п предприятия по отбелке тканей. Основа экспорта — алмазы, хлопок, кофе (85% общего объема экспорта в 1969 г.; в 1968 г. — 90%). В 1969/70 г. сбор (тыс. т; в скобках — 1968/69 г.) кофе — 43,9 (9,6), хлопка — 60 (58), арахиса — 3,8 (3,2). В 1969 г. добыто 535 тыс. каратов алмазов (в 1968 г. — 610,3 тыс.). Длина автодорог — 20 тыс. км. В 1969 г. (млрд. афр. фр.) экспорт — 9,1 (в т. ч. алмазы — 4,1, хлопок — 2,3, кофе — 1,4), импорт — 9,8. Доля Франции в экспорте — 51,2%, в импорте — 54%. Расходы по бюджету на 1970 г. — 12 млрд. афр. фр., доходы — 11,3 млрд.

Важнейшие события п внешняя политика. В 1970 г. 4 раза реорганизовано правительство. В феврале ра-

ботающим на гос. предприятиях повышена на 8% заработная плата. В сентябре объявлено о проведении аграрной реформы и создано управление по закупке с.-х. товаров; в соответствии с аграрной реформой национализирован с.-х. исследовательский центр в Букоко. В том же месяце снят запрет на распространение туниского еженедельника «Жён-Африк», французского еженедельника «Экспресс» и ряда газет, наложенный в 1969 г., когда эти издания были обвинены в тенденциозности. В октябре возобновили деятельность иностранные горнодобывающие компании, закрытые в 1969 г. в связи с крупной задолженностью государству. Ж. Б. Бокасса выезжал в ДРК, НРК, Камерун и Чад (январь), ОАР (апрель), Либерию (май); достигнута договорённость об установлении дипломатических отношений, Италию (июль), Японию и Грецию (август); подписано соглашение об экономическом и техническом сотрудничестве, Эфиопию (сентябрь), США и Нигерию (октябрь), Францию и Камерун (декабрь). В ЦАР побывали мин. торговли и промышленности Замбии (август), мин. иностранных дел Эфиопии (сен-

тябрь), президент НРК М. Нгуаби и торговая делегация АНДР (декабрь) и др. В январе восстановлены дипломатические отношения с ДРК, прерванные в 1969 г. в связи с отрицательной оценкой радио и прессой ДРК выхода ЦАР из ЮЕАК. В декабре ЦАР прекратила торговлю с ЮАР и Португалией. Подписаны соглашения о научном и техническом сотрудничестве — с ФРГ (июнь) и о строительстве в ЦАР ряда з-дов — с итальянской компанией СИНКО (август).

В июне в ЦАР находился зам. пред. Совета министров ГДР М. Флегель; с ГДР установлены дипломатические отношения и подписаны соглашения — торговые на 1971—75 гг. и об экономическом и научно-техническом сотрудничестве. В том же месяце установлены дипломатические отношения с МНР. В июле Ж. Б. Бокасса посетил СРР и подписал соглашение о строительстве ж. д. из ЦАР к Атлантике (через НРК).

В марте в ЦАР находилась советская торговая делегация. В июле Ж. Б. Бокасса впервые посетил СССР; в Москве подписано соглашение об экономическом и техническом сотрудничестве.

Л. Сагоян.

ЧАД

(Республика Чад)

Общие сведения. Чад — государство на севере Центр. Африки. Входит во Французское сообщество. Площадь — 1284 тыс. км². Население — 4 млн. чел. (1969 г.). Офц. язык — французский. Столица — Форт-Лами (150 тыс. жит., 1969 г.).

Государственный строй. Глава государства и правительства — президент, избираемый на 7 лет (с 1960 г. — Ф. Томбалбай, переизбран в 1969 г.). Высший законодательный орган — Национальное собрание (105 депутатов), избираемое на 5 лет. Мин. иностранных дел — Ж. Барум.

Политические партии и профсоюзы. Правящая Прогрессивная партия Чада (ППЧ) — единственная в стране. Осн. в 1947 г. Ген. секретарь — Ф. Томбалбай. Единый профцентр — Национальный союз трудящихся Чада.

Экономика. Основные мероприятия финансируются иностранным капиталом (гл. обр. французским). В 1959—68 гг. субсидии и кредиты фонда помощи и сотрудничества Франции — 7,1 млрд. афр. фр., ЕЭС — 57,5 млн. долл. В 1969 г. хлопок составил 82,5% стоимости экспорта; сбор (1969/70 г., тыс. т) — 113 (в 1968/69 г. — 149). В 1968/69 г. сбор (тыс. т) проса и сорго — 711, арахиса — 110, риса — 31,8. Поголовье (1968 г., млн.) — 10, в т. ч. кор. рог. скота — 4,5. Уловы рыбы в оз. Чад — 100—110 тыс. т. в год. Производство электроэнергии (1968 г.) — 29,7 млн. кат.ч. Длина автодорог (1967 г.) — 30 тыс. км. Автопарк (1969 г.) — 9,8 тыс. машин. В 1969 г. (млрд. афр. фр.) экспорт — 8,0, импорт — 13,9; главный контрагент — Франция (80% экспорта и 35% импорта). Бюджет на 1970 г. сбалансирован в сумме 13,5 млрд. афр. фр.

Важнейшие события и внешняя политика. В феврале 1970 г. создана комиссия по разработке адм. реформ; повышены закупочные цены на арахис; для защиты национального производства регламентирован импорт бытой птицы и яиц и др. В июне решено реорганизовать структуру предприятий и компаний, в капитале которых доля государства составляет св. 50%, в сторону усиления в них роли государства. В августе начато сокращение гос. аппарата на 5%; гарантированный

минимум заработной платы повышен на 33—36%. В августе, сентябре и октябре возобновлялись вооруженные столкновения французско-чадских подразделений с повстанцами из племен вост. в сев. р-нов Чада. В октябре правительство и бюро ППЧ приняли решение о выводе французских войск из Чада, который начался в декабре.

22 сентября в юж. р-вах Чада прошли дожди, превысившие годовую норму осадков, после чего эти р-ны подверглись катастрофическому наводнению.

В январе 1970 г. Ф. Томбалбай избран пред. ОКАММ. В январе—феврале урегулированы отношения с ЦАР, нарушенные в начале 1969 г. в связи с выходом ЦАР из ЮЕАК. В октябре Ф. Томбалбай выступил на ГА ООН за прием КНР в ООН (до 1970 г. Чад голосовал против приема КНР в ООН). Ф. Томбалбай выезжал в НРК и ДРК (июль) и Францию (август), экономическая делегация — во Францию, делегация, обсуждавшая ухудшение отношений с ЛАР в связи с действиями чадских повстанцев на сев. страны близ границы с ЛАР, — в Триполи и делегация по вопросам торговли и транспорта — в Камерун (все — декабрь). Чад посетили мин. иностранных дел НРК О. Иконга и пред. подкомиссии палаты представителей США по африканским делам Ч. Диггс (апрель), пред. Революционного совета Судана Дж. Нимейри (июнь), делегация Нигера и чадкайшистский зам. мин. иностранных дел Ян Ши-кунь (август), делегация «доброй воли» иноменьского режима в Камбодже (сентябрь), зам. пред. Гос. совета НРК А. Рауль и военная делегация ДРК (октябрь) и др. Установлены дипломатические отношения с ИАР (октябрь). В течение года подписан ряд финансовых и экономических соглашений с Францией, ФРГ, ЕЭС, МВФ, Швейцарией, Камеруном, НРК, ЛАР и др., а также о сотрудничестве в области юстиции — с Францией (декабрь).

В феврале в Чаде побывала делегация СФРЮ. Подписаны соглашения торговые и о научно-техническом сотрудничестве с НРБ (февраль) и протокол о культурном сотрудничестве в 1970—71 гг. с СССР (сентябрь).

С. Сорокина.

ЧЕХОСЛОВАКИЯ

(Чехословацкая Социалистическая Республика, ЧССР)

Общие сведения. Чехословакия — государство в центр. части Европы. Площадь — 127,9 тыс. км², в т. ч. Чешской Социалистической Республики (ЧСР) — 78,9 тыс. км², Словацкой Социалистической Республики (ССР) — 49,0 тыс. км². Население (по переписи 1 декабря 1970 г.) — 14 358 тыс. чел., в т. ч. ЧСР — 9816 тыс. чел., ССР — 4542 тыс. чел. Столица ЧССР и ЧСР — Прага (1078 тыс. жит. на 1 декабря 1970 г.), столица ССР — Братислава (288 тыс. жит.). Чехи и словаки составляют 94% населения (в т. ч. чехи — 65%, словаки — 29%), венгры — 4%, прочие — 2%. В адм.-терр. отношении ЧССР делится на области; с 1 января 1971 г. восстановлено упраздненное в 1969 г. деление ССР на Западноравнословачкую, Средноравнословачкую и Восточноравнословачкую области.

Государственный строй. ЧССР — социалистическое государство. На основе конституционного закона о федеративном устройстве ЧССР (вступил в силу с 1969 г.) в составе единого чехословацкого государства образованы две самостоятельные равноправные республики — ЧСР и ССР. Каждая из республик имеет свой законодательный орган — Национальный совет, а также исполнительный орган. Высший законодательный орган ЧССР — Федеральное собрание (парламент), состоящее из Народной палаты (200 депутатов, избираемых населением ЧССР) и Палаты национальностей (150 депутатов, избираемых раздельно — по 75 чел. — в ЧСР и ССР). Палаты равноправны. Временно, до выборов (выборы состоялись 26—27 ноября 1971 г.), Народную палату образовали 300 депутатов бывшего Нац. собрания, а Палата национальностей была набрана Чешским и Словацким Национальными советами. Глава государства — президент (избирается на совместном заседании обеих палат). Верховный орган исполнительной власти — федеральное правительство, ответственное перед парламентом. В его компетенцию входит политическая и экономическая деятельность общегосударственного значения (внешняя политика, оборона страны, федеральные финансы и т. п.).

Президент ЧССР — Л. Свобода. Пред. Федерального собрания — Д. Ганес. Пред. Чешского Национального совета — Э. Эрбан. Пред. Словацкого Национального совета — О. Клокок. Пред. федерального правительства — Л. Штроугал (до 28 января 1970 г. — О. Червпк). Пред. правительства ЧСР — И. Корчак (до 28 января 1970 г. — И. Кемпны). Пред. правительства ССР — П. Цолотка. Министр иностр. дел. ЧССР — Я. Марко.

Политические партии, профсоюзные и общественные организации. Коммунистическая партия Чехословакии (КПЧ). Осн. в 1921 г. 1200 тыс. членов (на 1 декабря 1970 г.). Ген. секретарь ЦК КПЧ — Г. Гусак. Коммунистическая партия Словакии (КПС, составная часть КПЧ). Примерно 250 тыс. членов (конец 1970 г.). Первый секретарь ЦК КПС — И. Ленарт (до 5 февраля 1970 г. — Ш. Садовский). Чехословацкая социалистическая партия. Осн. в 1897 г. Объединяет некоторую часть служащих и интеллигенции. Ок. 30 тыс. членов (конец 1970 г.). Пред. — Б. Куцера. Чехословацкая народная партия. Осн. в 1922 г. Объединяет некоторые слои крестьянства, интеллигенции, рабочих-католиков. 100 тыс. членов (конец 1969 г.). Пред. — А. Поспишил. Партия словацкого возрождения. Осн. в 1948 г. 1440 членов (апрель 1969 г.). Пред. — И. Мьяртан. Словацкая партия свободы.

Осн. в 1946 г. 1124 члена (апрель 1969 г.). Пред. — М. Жакович. Революционное профсоюзное движение (РПД) — единое профобъединение. 5,5 млн. членов (середина 1971 г.). Пред. Центр. совета РПД — К. Гофман (до марта 1971 г. — Я. Пиллер). Чехословацкий совет женщин. Пред. — Г. Фучикова. Социалистический союз молодежи. Создан 11 ноября 1970 г. Пред. — Ю. Варголик. Союз чехословацко-советской дружбы. Пред. ЦК — Д. Ганес (с 13 февраля 1970 г.). Национальный фронт ЧССР. Объединяет все политические и общественные организации страны. Во главе фронта стоит КПЧ. Пред. ЦК фронта — Г. Гусак (с 27 января 1971 г.). Национальный фронт ЧСР. Пред. ЦК фронта — И. Корчак. Национальный фронт ССР. Пред. ЦК фронта — И. Ленарт (со 2 марта 1971 г.).

Экономика. Нац. доход в 1970 г. возрос примерно на 5%. Производство в пром-сти увеличилось полностью (в строительстве — большей частью) благодаря повышению производительности труда. Восстановлены плановое руководство нар. х-вом и регулярный контроль за выполнением плана. Принятые ранее меры помогли стабилизировать внутренний рынок и приостановить развитие инфляции. Значительно улучшилось положение во внешней торговле. Повысился жизненный уровень населения. За 1970 г. построено св. 100 тыс. квартир (самый высокий уровень после войны). В 1970 г. в нар. х-ве было занято 7006 тыс. чел. (в т. ч. в ЧСР — 5046 тыс. чел., в ССР — 1960 тыс. чел.), из них в социалистическом секторе (без единых с.-х. кооперативов) — 5914 тыс. чел. (рост на 1,3% по сравнению с 1969 г., в т. ч. в ЧСР — на 0,7%, ССР — на 2,9%). Экономика Словакии продолжала развиваться более быстрыми темпами. Доля Словакии в нац. доходе ЧССР достигла 26,9%, а доля в пром. производстве ЧССР — 24%.

Не все еще трудности были преодолены. Так, не был выполнен план капитального строительства, не преодолена напряженность топливно-энергетического баланса; ощущалась нехватка ряда товаров на внутреннем рынке.

Промышленность. Пром. производство в 1970 г. возросло на 8%, в т. ч. в ЧСР — на 7,3%, в ССР — на 9,2%. Выпуск предметов потребления увеличился на 8%, производство средств производства — на 7,5%. Производительность труда поднялась на 7,9% (при сокращении общего числа занятых на 0,2%). На развитии пром-сти отрицательно сказались трудности в снабжении топливом и энергией.

В 1970 г. введены новые мощности на ТЭС Почеради (2 блока — в сумме 400 тыс. кВт), разрезы на шахте Стонава в Остравско-Карвинском бассейне, агломерационная фабрика на металлургическом комбинате им. К. Готвальда в Остраве-Кунице, новые объекты на металлургических комбинатах в Кошице и Остраве-Витковице. Введены в строй несколько предприятий строительной индустрии, новые мощности на бумажной фабрике в Ветржпн на юге ЧСР. Началось строительство проходящего через территорию ЧССР трансъевропейского газопровода из СССР (газ будет подаваться в ГДР, ФРГ, Австрию, Италию). В мае подписаны соглашения о сотрудничестве с СССР в строительстве двух чехословацких АЭС, о расширении советской технической помощи в сооружении Пражского метро и о поставке в ЧССР советского оборудования для четырех комбинатов по производству стройдеталей.

Производство важнейших видов промышленной продукции

Виды продукции	Единицы измерения	1968 г.	1969 г.	1970 г.
		млн. т	26,1	27,2
Каменный уголь (нетто)	млн. т	26,1	27,2	28,2
Бурый уголь (без лигнита, нетто)	»	70,8	75,3	78,0
Железная руда (сырая)	»	1,6	1,6	1,3
Ионс (каменноугольный)	»	9,5	10,0	10,3
Сталь (без труб)	»	10,6	10,8	11,5
Готовый прокат	»	7,5	7,5	7,9
Электрэнергия	млрд. кет.ч	41,5	43,0	45,2
Металлообрабатывающие станки	тыс. шт.	32,1	34,9	34,5
Автомобили грузовые	»	125,5	132,4	142,9
Автомобили легковые	»	24,4	18,6	18,5
Тракторы	»	300,6	269,4	300,4
Холодильники	»	350,2	382,2	383,2
Телевизоры	»	6,5	6,7	7,4
Цемент	млн. т	977	1034	1110
Серная кислота (100%)	тыс. т	261	299	324
Азотные удобрения*	»	264	289	322
Фосфорные удобрения*	»	204	213	245
Пластмасса	»	89	94	100
Искусственное волокно	»	600	597	606
Бумага	»	481	469	500
Хлопчатобумажные ткани	млн. м	32	114	119
Шелковые ткани	»	43	46	49
Шерстяные ткани	»	109	112,5	117,2
Обувь (всех видов)	млн. пар	911	864	864
Сахар	тыс. т	20,1	20,8	21,2
Пиво	млн. гл			

* В чистом виде.

Сельское хозяйство. Несмотря на неблагоприятные метеорологические условия, валовая продукция с. х-ва выросла в 1970 г. на 1% (продукция растениеводства сократилась на 3,3%, а продукция животноводства увеличилась на 5,7%). Было приостановлено продолжавшееся уже несколько лет сокращение посевных площадей под сахарной свеклой и картофелем. Производство продуктов животноводства увеличилось гл. обр. благодаря росту продуктивности скота. Потребности в кормах на 1970—71 с.-х. год обеспечены из собственных источников на 91,3% (в единицах крахмала). В 1969—70 с.-х. году на 1 га с.-х. земли внесено 168 кг минеральных удобрений (в чистом весе). На 1 февраля 1970 г. в с. х-ве было занято 1132 тыс. чел.

Сбор основных с.-х. культур (тыс. т)

Культура	1968 г.	1969 г.	1970 г.
Пшеница	3153	3257	3174
Рожь	769	687	454
Ячмень	2113	2499	2280
Овес	869	969	778
Кукуруза (на зерно)	453	495	513
Сахарная свекла	8098	5809	6644
Картофель	6526	5180	4793

На 1 января 1971 г. насчитывалось (тыс. голов): крупн. рог. скота — 4288 (в т. ч. коров — 1881); свиней — 5530, птицы — 39 187. Производство (1970 г.) мяса — 1234 тыс. т (в живом весе, без баранины и птичьего мяса), молока — 4650 млн. л, яиц — 3,7 млрд. шт.

Транспорт. Эксплуатационная длина ж.-д. линий в 1970 г. составила 13,3 тыс. км (электрифицировано 19%). По жел. дорогам в 1970 г. перевезено 236,9 млн. т грузов и 565,6 млн. пассажиров, но автодорогам — 226,0 млн. т грузов (без внутризаводских перевозок) и 1717 млн. т пассажиров. Речные перевозки — 4,5 млн. т, морские — 863 тыс. т. Авиаперевозки перевезено 1,4 млн. пассажиров.

Внешняя торговля. В 1970 г. экспорт составил 27,3 млрд. крон, импорт — 26,6 млрд. крон (в 1969 г. — соответственно 23,9 и 23,7 млрд. крон). В от-

личие от предыдущих двух лет, достигнут активный торговый баланс в товарообмене с социалистическими странами. Общий платежный баланс страны также был сведен к активным saldo.

Денежная единица — крона. По курсу Госбанка СССР на август 1971 г. 100 крон = 12,5 руб.

Л. Авдеевичев.

Важнейшие события. 1970 г. прошел под знаком политической и экономической консолидации. Новому руководству КПЧ, проводящему курс, намеченный на апрельском (1969 г.) пленуме ЦК, удалось вывести народ, партию и государство из кризисного положения, создать нормальные условия для спокойного труда. Политические, экономические и социальные проблемы решались в ходе острой борьбы с правыми ревизионистами в КПЧ и с антисоциалистическими элементами в обществе; эти силы, опирающиеся на поддержку империалистических кругов Запада, не хотели окончательно сложить оружие.

Состоявшийся 28—30 января пленум ЦК КПЧ принял резолюцию «Об основных проблемах экономической политики партии» (в ней говорилось о необходимости преодолеть вызванные правыми силами извращения в руководстве нар. х-вом) и решение о проведении в КПЧ обмена партийных билетов. Кампания по обмену партийных билетов началась в феврале и закончилась в октябре. Ее целью было очищение КПЧ от правооппортунистических элементов, пассивных членов, карьеристов, восстановление марксистско-ленинского характера партии, повышение ее дееспособности и усиление ее руководящей роли во всех сферах общественно-политической жизни. В решении Президиума ЦК КПЧ от 18 сентября подчеркивалось, что обмен партбилетов проходил в обстановке острой борьбы с правооппортунистическими элементами, которым было нанесено полное поражение, что партия очищена от тех, кому в ней нет места, что ключевые участки общественной жизни укреплены стойкими марксистами-ленинцами.

Новый толчок развитию процесса политической консолидации дал пленум ЦК КПЧ, проходивший 25—26 июня. Заслушав выступление Г. Гусака, пленум одобрил содержащиеся в его докладе выводы в качестве директив для деятельности партии до конца года.

Важную роль в укреплении единства партии и оздоровлении обстановки сыграл пленум ЦК КПЧ, состоявшийся 10—11 декабря. Он утвердил документ «Уроки кризисного развития в компартии и обществе после XIII съезда КПЧ», в котором с марксистско-ленинских позиций давались ответы на наиболее сложные принципиальные вопросы, связанные с событиями последних лет, особенно 1968—69 гг. В документе содержится анализ доянварского периода, указываются причины, приведшие к обострению разногласий в руководстве КПЧ к концу 1967 г., раскрывается опасная деятельность правооппортунистических, националистических, антисоветских элементов в 1968 г. — деятельность, которая объективно привела к возникновению летом 1968 г. блока правооппортунистических и контрреволюционных сил. В «Уроках кризисного развития» с правильных интернационалистических позиций дается оценка августовской акции союзных стран.

Принципиальное значение с точки зрения формирования политического курса и развертывания борьбы с правым оппортунизмом имели решения, принятые об А. Дубчеке и О. Чернике. На январском пленуме А. Дубчек был выведен из состава ЦК. Июньский пленум подтвердил решение об исключении А. Дубчека из партии и вывел О. Черника из состава ЦК. На декабрьском пленуме О. Черник был исключен из партии.

Национальный фронт ЧССР в 1970 г. стал активнее осуществлять свою координирующую роль в моби-

лизации общественных организаций на выполнение стоящих перед ним задач и участие в общественно-политических мероприятиях (праздновании 100-летия со дня рождения В. И. Ленина, 25-летия освобождения Чехословакии Советской Армией и др.). Важное значение имела широко поддерживаемая всеми органами и организациями фронта ориентация на развитие производственной инициативы трудящихся. В определенной степени укрепились контакты Национального фронта с аналогичными организациями других социалистических стран.

Для профсоюзного движения наиболее важным в 1970 г. было слияние ряда отраслевых профсоюзов. Вместо 32 в ЧСР и 26 в ССР организовано по 17 отраслевых профсоюзов в каждой республике. Тем самым удалось в значительной мере преодолеть раздробленность профдвижения, вызванную действиями правых сил в 1968 г. Это благоприятно сказалось на работе профсоюзов. Повысилась роль профорганизаций в решении производственных задач.

Проходивший в 1970 г. процесс воссоздания единой молодежной организации завершился учреждением 11 ноября общечехословацкого Социалистического союза молодежи. Целиком восстановлен принцип партийного руководства молодежным движением, полностью нормализованы отношения с союзами молодежи братских социалистических стран.

Союз чехословацко-советской дружбы активизировал пропаганду чехословацко-советского сотрудничества, достигший СССР в общественно-политической, экономической, научной и культурной сферах. За 1970 г. Союз провел более 6,7 тыс. мероприятий, посвященных 100-летию со дня рождения В. И. Ленина; на них присутствовало св. 700 тыс. чел. Широкое участие Союз чехословацко-советской дружбы принял и в праздновании 25-летия освобождения Чехословакии от гитлеровской оккупации.

Внешняя политика. В 1970 г. первоочередное значение чехословацкие руководители придавали развитию связей с социалистическими странами и прежде всего с СССР.

5—7 мая состоялся визит в ЧССР советской партийно-правительственной делегации во главе с Л. И. Брежневым; 6 мая в Праге между СССР и ЧССР был подписан новый договор о дружбе, сотрудничестве и взаимной помощи. В конце ноября Чехословакию посетил Н. В. Подгорный. Состоялись также поездки в ЧССР А. А. Громяко (март), делегации Верховного Совета СССР (сентябрь). В свою очередь, в Москву приезжали Г. Гусак и Л. Свобода (для участия в апрельских торжествах по случаю 100-летия со дня рождения В. И. Ленина), Л. Штрогал (на открытие выставки «Чехословакия-1970» — май), делегация Федерального собрания во главе с Д. Ганесом (январь). ЧССР и СССР координировали свои народнохозяйственные планы на 1971—75 гг.

Прагу посетил первый секретарь ЦК БКП, пред. Совета Министров НРБ Т. Живков (февраль), партийно-правительственная делегация ГДР во главе с В. Ульбрихтом (октябрь). Л. Свобода 26—29 марта находился с официальным дружеским визитом в МНР. В ЧССР приезжал министр иностр. дел СРР К. Мазеку (апрель), а Я. Марко был с визитом в ВНР (сентябрь).

Чехословакия активно участвовала в подготовке к созыву общеевропейского совещания по вопросам безопасности и сотрудничества. Она приветствовала подписание договоров между СССР и ФРГ, между ПНР и ФРГ. ЧССР проявляла готовность нормализовать отношения с ФРГ, если последняя признает недействительность Мюнхенского соглашения с самого начала. 17 декабря между ЧССР и ФРГ было заключено новое

долгосрочное соглашение о товарообмене и сотрудничестве в экономической и научно-технической областях. 16 ноября вступило в силу параграфовое 23 июля того же года соглашение об установлении консульских и торговых отношений между Чехословакией и Испанией.

Л. Свобода выезжал в Японию на Всемирную выставку «ЭКСПО-70» в Осаке (апрель), Я. Марко посетил ОАР (май).
В. Михайлов.

Культурная жизнь. Театр. В 1970 г. чехословацкий театр, преодолев последствия кризиса 1968—69 гг., глубоко затронувшего литературу и искусство, добился некоторых положительных результатов.

Среди постановок драматических театров выделялись «Дневник Анны Франк» американских авторов Гурария и Хакетт (Пражский театр юного зрителя, реж. Тенсел), «Напрасные усилия любви» Шекспира (театр «За гранью», реж. Гландова), «Мещане» Горького (театр «На Винограде», реж. Дудек), «Адриан VII» современного английского автора П. Льюка (театр «На Винограде», реж. Штепанек), «Аристократы» Погодина (театр г. Чесье-Будевине, реж. Фридрих), «На дне» Горького (театр г. Острава, реж. Карвал), «Колдун» Петруше по мотивам русских народных представлений (Либерский кукольный театр, реж. Августа). В Национальном театре шла опера Прокофьева «Война и мир» (реж. Г. Ансимов, СССР).

Состоялся общесос. конкурс на лучшую постановку в честь 100-летия со дня рождения В. И. Ленина и 25-летия освобождения Чехословакии Советской Армией. Были удостоены премии спектакли по И. Талемуну (Горький театр г. Острава), по П. Острожскому (театр г. Угерске-Градиште), «Вишневый сад» Чехова (театр г. Острава), «Немцы» Кружковского (польская труппа театра г. Чеськи-Тешин), «Полуночная месса», Карваша и «Вишневый сад» Чехова (театр им. Я. Прухы г. Кладно).

В репертуаре театров появились больше произведений авторов других социалистических стран. Количество русских и советских пьес (в т. ч. Леонова, Погодина, Розова, Афиногенова, Лавренева, Корнейчука, Шварца) увеличилось по сравнению с 1969 г. более чем в два раза. Были поставлены произведения венгерских, румынских авторов, писателей ГДР. С другой стороны, повысилась доля вещей легкого жанра (особенно французских). Очень робко и без особого успеха ставились чешские классические пьесы.

Образован театральный совет (из артистов, принимающих участие в политической консолидации страны) при министерстве культуры; создан подготовительный комитет нового Союза чешских деятелей театрального искусства. Были организованы беседы с представителями творческих театральных союзов других социалистических стран. Велась подготовка к празднованию 50-летия ГИЧ.

В ЧССР с успехом прошли гастроли московского Малого театра и Дни советской культуры, торжественное открытие которых состоялось 7 ноября.

Вышла в свет двухтомная «Библиография основных материалов по истории русского советского драматического театра в 1917—1967 гг.». К. Мартыанова.

К концу 1970 г. подготовлено Гос. театр г. Брно (Швейцария, Испания), ансамбль пантомимы под руководством И. Фиалки из театра «На забрадзи» (США), «Латерна Магика» (Япония), Гос. театр г. Острава (СССР, ФРГ, Зап. Берлин), Остравский театр им. Безруча (Италия), Кукольный театр Снейбла и Гурвиена (ГДР), Национальный театр (Великобритания, Нидерланды).

В 1970 г. был создан 41 художественный фильм (из них 31 чешский, 10 словацкий). Некоторые кинокартины 1970 г. уже были отмечены на международных фестивалях. Историческая трагедия о вожде крестьянского восстания в XVI в. «Приговор» (реж. Ф. Коша) удостоена премии в Карлови-Вари, поэтический фильм на темы произведений В. Незвала «Валерия и испела чудес» (реж. И. Янреш) получил главный приз в Бергамо (Италия), а философская утопия по роману Жюль Верна «На комете» (реж. К. Земан) — медаль беннале и международную премию в Венеции, где также была отмечена фантастическая сказка из серии о «Лане Тау» (реж. И. Полак, серия создана в сотрудничестве с ФРГ, как и фильм для детей реж. И. Ганибала «Карловарские пони»). В число кинокартин, получивших премии, входят и фильмы с детской тематикой «Лисы, мыши и Шибеник» (реж. В. Пливова-Шимкова), «Капитан Корда» (реж. И. Пиннава).

Несколько словацких фильмов были созданы в сотрудничестве с другими странами: «Приговор» — с Венгрией и Румынией, экспериментальное философское кинопроизведение «До свидания в аду, друзья» (реж. Я. Янубиско) — с Италией, «Эдип и потом...» (реж. А. Роб-Трише) — с Францией.

Привлекательной словоизобильной поэзией насытил себя психологическим проблемом, Наряду с И. Янубиско и ним принадлежит П. Солан, который в фильме «Господин ничего не желал» изображает жизнь в небольшом городке, М. Толлы, создавший «Медную башню» — балладу о горах и людях, М. Горняк, попытавшийся в драме «Ночь с кошней» показать взаимоотношения молодежи. Этим же проблемом посвятил свои работы три начальных телефильма режиссера В. Малеяна, снявший «Облаженность», В. Ольмер («Так что покая») и И. Сухи, создав-

ший поэтический мюзикл «Невеста». В 1970 г. дебютировали также О. Коваль («Сказки для детей «Людси и чудеса»), Э. Крумбакова (сказка для взрослых «Убийство инженера Черта»), словачки режиссер И. Ренуха (приключенческий фильм для детей «Преступление барышни Бадилюшки»). По тематике к этой группе примыкают и психологические фильмы «Лицо под маской» и «Шансы», снятые опытным болгарским режиссером Р. Вълчановым.

Из произведений («Сказки для детей «Людси и чудеса»), Э. Крумбакова (сказка для взрослых «Убийство инженера Черта»), словачки режиссер И. Ренуха (приключенческий фильм для детей «Преступление барышни Бадилюшки»). По тематике к этой группе примыкают и психологические фильмы «Лицо под маской» и «Шансы», снятые опытным болгарским режиссером Р. Вълчановым.

Из произведений («Сказки для детей «Людси и чудеса»), Э. Крумбакова (сказка для взрослых «Убийство инженера Черта»), словачки режиссер И. Ренуха (приключенческий фильм для детей «Преступление барышни Бадилюшки»). По тематике к этой группе примыкают и психологические фильмы «Лицо под маской» и «Шансы», снятые опытным болгарским режиссером Р. Вълчановым.

Из короткометражных кинокартин заслуживает внимания прежде всего «Аджак» (реж. П. Фолгар) — драматический этюд об убийстве советских офицеров в гитлеровском лагере для военнопленных. Среди многочисленных телевизионных фильмов — картина об освобождении Чехословакии Советской Армией «Были ночи майские» (реж. И. Ковачич).

Состоялись 17-й Международный кинофестиваль в Карлови-Вари, 7-й Международный фестиваль телевизионных фильмов в Праге (с 1967 г. проводится и в г. Ж. Ручер).

Изобразительные искусства. В 1970 г. в Чехословакии были организованы следующие выставки: «Болгарское искусство» (была показана, в частности, редностная икона св. Федора Паломника), «Литовское прикладное искусство», экспозиция картин Анри Матисса из советских картинных галерей, выставка работ советского художника П. П. Кончаловского, «Естонское прикладное искусство», «Советская архитектура», выставка искусства жителей евроазиатских степей, «От древнейших времен до нашей эпохи» — экспозиция произведений из советских гос. собраний, «Хорватское искусство» и «Югославское наивное искусство» (последняя выставка познакомила с работами художников-примитивов деревни Глубинка и с работами авторов из югославской деревни Ковачич). «Итальянское искусство конца XIX — начала XX в.», «Итальянская графика XX в.», «Современная аргентинская графика», выставка работ югославского скульптора И. Мештровича, «Современная голландская керамика, стекло и настенные ковры», «Баухаус Веймар, 1919—1925», «Шарль Лаппи», выставки произведений Анри Лорана, Жоржа Брака и Пабло Пикассо.

Впервые за 25 лет была снова организована выставка «Искусство чешского барокко». Интересной была также выставка

«Икона» (из чешских собраний). Обратила на себя внимание экспозиция «Символизм в чешском изобразительном искусстве». На «Выставке молодых — 70» были представлены новое фигуративное искусство, т. н. фантастический реализм и в меньшей степени конструктивистские тенденции, кинетизм, эстетика объекта. Экспозиция «Современное чешское стекло» и «Современная чешская керамика» вызвали интерес прежде всего благодаря тому, что они продемонстрировали, как стекло используется для конструктивных образных задач. Состоялись выставки «Чешская социальная графика» и «Чешский рисунок XX в.» (последняя из них показала, как менялся рисунок от кубизма до современного нефигуративного стиля). Смотровое всемирного плаката являлась выставка 4-го биеннале прикладной графики в Брно. Скульптурные работы из пластмассы были показаны на выставке «Артемидо 68—69» в Пардубице. В Брно был организован симпозиум (в связи с 1-м биеннале прикладной графики) на тему «Искусство и реклама».

Состоялись выставки произведений М. Алема, И. Ладя, А. Славичка, а также работ современных художников: А. Палерлика, В. Маковского, Я. Эрзаева, З. Силеяража, З. Пешане (теоретика и автора произведений в стиле кинетизма). Ряд экспозиций чехословацкого искусства был организован за рубежом.

Архитектура. В 1970 г. на общегосударственном смотре архитекторов наилучшую оценку получил выставочный павильон ЧССР на Всемирной выставке в Осене (авторы его проект В. Рудши, В. Палла и А. Енчек получили также спец. премию Японского института архитектуры). Авторы интерьера павильона — архитекторы И. Шрамек, Г. Гржинач, О. Новотный, художники В. Нилет, Ч. Кафа. Высокую оценку удостоены также Памятник Словацкого национального восстания в Банска-Бистрице, имеющий символическую форму разделенной пополам железобетонной плиты (автор Д. Кузма), универсам «Прюр», построенный в центре Братиславы (автор И. Матушин), проект планировки района г. Брно — Лишнев (авторы В. Палла, В. Рудши, Ф. Зоунер, А. Енчек).

В Брно — Лишнев — 22 октября 1970 г. состоялся симпозиум архитекторов социалистических стран. Он был посвящен перспективам жилищного строительства в социалистическом обществе.

И. Пехар.

Музыка. В 1970 г. обратила на себя внимание премьера оперы И. Пауэра «Мнимый больной» (Национальный театр Праги) и оперы Я. Дубравы «Сон в летнюю ночь» (театр г. Опава). Пражский Национальный театр снова поставил оперу Р. Карла «Смерть куманья» и показал балет Б. Бартока «Чудесный мандарин». Оперный театр г. Оломоуц подготовил чехословацкую премьеру оперы П. Хидемита «Кардьяк». Свое 25-летие отметил Международный музыкальный фестиваль Пражская весна (см. Некоторые события международной культуры).

В марте проведена 44-я неделя новых произведений чешских композиторов. Одновременно была организована 2-я Международная трибуна композиторов. Произведениями современных чешских авторов был посвящен 16-й смотр чешских концертных исполнителей (октябрь, Прага). В мае прошли Братиславские музыкальные торжества, а осенью состоялся фестиваль «Музыка вокальса» в г. Брно.

С 1967 г. Готтальд награждены певица Г. Свободова-Янку, композитор А. Очанах и пианист Ф. Раух.

ЧИЛИ

(Республика Чили)

Общие сведения. Чили — государство на тихоокеанском побережье в юго-западной части Юж. Америки. Площадь — 756,9 тыс. км². Население (1970 г.) — 9,7 млн. чел., в т. ч. около 70% — метисы, 25% — креолы, 5% — индейцы. Столица — Сантьяго (2,6 млн. чел. в апреле 1970 г.). Гос. язык — испанский.

Государственный строй. Глава государства и правительства — президент, избираемый на 6 лет; с 3 ноября 1970 г. — С. Альенде Госсенс (СПЧ). Законодательный орган — Национальный конгресс, состоящий из сената (50 членов) и палаты депутатов (150 членов). Министр иностранных дел — К. Альмейда Медина (СПЧ).

Политические партии и профессиональные союзы. Социалистическая партия Чили (СПЧ). Осн. в 1933 г. В палате — 15 мест, в сенате — 5. Ген. секретарь — К. Альтамбрано. Коммунистическая партия Чили (КПЧ). Осн. в 1922 г. В палате — 22 места, в сенате — 6. Ген. секретарь ЦК — Л. Корвалан. Радикальная партия Чили. Осн. в 1883 г. В палате — 24 места, в сенате — 9. Пред. — К. Моралес Абарсуа. Социал-

демократическая партия (СДП). Созд. в 1960 г. Ген. секретарь — Э. Лейтон. Христианско-демократическая партия (ХДП). Осн. в 1957 г. В палате депутатов — 55 мест, в сенате — 20. Пред. — Н. Ирурета, ген. секретарь — М. Руте Эсгиде. Национальная партия. Осн. в 1966 г. В палате — 34 места, в сенате — 5. Пред. — С. О. Харна, ген. секретарь — Э. Фриас. Национально-демократическая партия. Осн. в 1960 г. Пред. — Л. Фернандо Эскалона, ген. секретарь — Л. Охеда. Народно-социалистический союз. Обр. в 1967 г. в результате выхода из СПЧ сторонников Р. Ампуэро. 2 места в сенате.

С 1956 г. прогрессивные силы были объединены во Фронт народного действия (ФРАП), основу которого составляли КПЧ и СПЧ. В 1969 г. создан блок «Народное единство», включающий КПЧ, СПЧ, СДП, Радикальную партию, а также группировки «Движение единого народного действия» (МАПУ) и движение «Независимое народное действие» (АПИ). В политический комитет блока «Народное единство» входят Л. Корвалан, К. Альтамбрано, К. Моралес

Абарсуа, Э. Лейтон, *ср.* МАПУ — Р. Амбросио, от АПИ — А. Давид Лебон.

Единый профсоюзный центр трудящихся Чили (КУТ). Осн. в 1953 г. Пред. — Л. Фигероа Мансуэла (КПЧ), ген. секретарь — Э. дель Канта (СПЧ).

Экономика. По предварительной оценке, рост ВВП в 1970 г. составил 2,5% (3,1% в 1969 г.). Структура ВВП, по данным ЭКЛА (1969 г., в %): обрабатывающая промышленность — 25,9, добывающая — 9,7, с. х-во — 10,1, стро-во — 4,1, транспорт и связь — 10,3, электроэнергетика, газо- и водоснабжение — 1,5, услуги и пр. — 38,4. В расчете на душу населения ВВП в 1969 г. составил 593 долл. (в ценах 1960 г.). В 1969 г. активное сальдо платежного баланса — 182,3 млн. долл. (в 1968 г. — 127,0 млн. долл.). Золотовалютные резервы на июнь 1970 г. — 449 млн. долл. Индекс стоимости жизни в 1970 г. возрос на 35% (в 1969 г. п. 1968 г. соответственно на 29% и 28%). На 31 декабря 1969 г. внешний гос. долг — 2080 млн. долл. На конец 1969 г. сумма прямых частных капиталовложений США в Чили составила 846 млн. долл., в т. ч. (в млн. долл.): в горнорудной промышленности и цветной металлургии — 452, обрабатывающей промышленности — 65, торговле — 41, прочие — 288.

Промышленность. В 1969 г. объем производства в обрабатывающей промышленности увеличился на 3,6%. Наиболее динамичными являлись нефтехимическая промышленность (прирост производства 12,1%), металлообрабатывающая промышленность и машиностроение (9,1%), производство изделий из неметаллического сырья (8,5%). Объем производства в добывающей промышленности возрос на 3%. Установленная мощность электростанций составила 1992 тыс. *квт.* В середине 1970 г. введены в строй два крупных медных рудника «Эксотика» и «Рио-Бланко» (проектная мощность соответственно 100 тыс. и 60 тыс. *т* меди в год) в пересчете на металл. В 1969 г. по производству меди Чили занимало 3-е место в капиталистическом мире.

Производство важнейших видов промышленной продукции

Виды продукции	Единица измерения	1967 г.	1968 г.	1969 г.
Электроэнергия	млн. <i>квт.</i> ·ч.	6770	6800	7080
Каменный уголь	тыс. <i>т</i>	1397	1475	1568
Медь	»	880	857	888
Нефть	тыс. <i>м³</i>	1966	2177	2122
Газ	млн. <i>м³</i>	7039	6988	7470
Железная руда	тыс. <i>т</i>	10783	11916	11534
Селитра	»	871	679	781
Йод	»	2216	1964	2449
Молибден	»	4740	3853	4841
Сталь	тыс. <i>т</i>	630	668	641
Чугун	»	498	442	485
Цемент	»	1235	1251	1436
Сахар	»	309	299	306
Бумага	»	147	147	150
Автомобильный бензин	тыс. <i>м³</i>	1284	1341	1518
Керосин	»	359	390	425
Автомобили	тыс. шт.	11,1	15,2	19,8

Сельское хозяйство. В 1969/70 г. объем с. х. производства увеличился на 4,7%; продукция земледелия возросла на 16,4%, а животноводства снизилась на 3,6%. По предварительным данным, в 1969 г. было произведено (в тыс. *т*): говядины и телятины — 125, баранины — 38, свинины — 61, молока — 900 п шерсти (немойтой) — 25. В 1969 г. поголовье (млн.) кр. рог. скота — 2,9, свиней — 1,1, овец — 6,8. Импорт продовольственных товаров в 1969 г. составил 150 млн. долл. (151 млн. долл. в 1968 г.).

Площади и сбор основных с. х. культур

Культуры	Площадь (тыс. га)		Сбор (тыс. т)	
	1968/69 г.	1969/70 г.	1968/69 г.	1969/70 г.
Пшеница	743	740	1214	1307
Овес	81	73	95	110
Ячмень	44	47	80	97
Рожь	8	8	10	11
Рис	16	25	37	76
Кукуруза	58	74	154	239
Пасолю	47	57	47	66
Картофель	76	72	602	684

Транспорт. На начало 1969 г. общая протяженность автодорожной сети составила ок. 60 тыс. *км.*, в т. ч. автодорог с твердым покрытием — ок. 7 тыс. *км.* На декабрь 1969 г. автопарк — 286,3 тыс. автомобилей, в т. ч. 136,7 тыс. легковых и 149,6 грузовых. В 1969 г. протяженность железных дорог — ок. 9 тыс. *км.*, тоннаж морского торгового флота — 259,2 тыс. *т*.

Внешняя торговля. В 1969 г. экспорт — 1129 млн. долл., в т. ч. (в % к стоимости) медь — 80,2, железная руда — 5,8, целлюлоза, бумага и картон — 2,4, с. х. товары — 2,3, селитра и йод — 2,1, рыбная мука — 1,6; импорт — 934 млн. долл., в т. ч. (в % к стоимости) машины, оборудование и транспортные средства — 44, сырье для промышленности — 25, продовольствие — 16, потребительские товары — 7, топливо и смазочные масла — 6. Доля в экспорте и импорте (в %) США — 17,3 и 38,7, Великобритания — 14,4 и 5,3, Япония — 13,6 и 1,9, Нидерланды — 11,1 и 1,4, ФРГ — 9,5 и 10,3, Аргентина — 6,2 и 10,2. Денежная единица — эскудо. На апрель 1971 г. официальный курс для внешнеэкономических операций 1 долл. = 12,23 эскудо.

В. Рабини.

Важнейшие события и внешняя политика. В 1970 г. правительство Э. Фрея завершило свое 6-летнее пребывание у власти. Ему не удалось положить конец бурной инфляции, которая, по официальным данным, достигла 35% в 1970 г. Рост цен опережал повышение заработной платы. Аграрная реформа, проводившаяся медленными темпами, не дала ожидаемых результатов. Меры, направленные на усиление роли государства в области производства меди путем создания смешанных компаний, в которых государству принадлежит 51% капитала, вызвали настоячивые требования левых сил осуществить более решительные действия в отношении иностранных монополий. В условиях ослабления позиций правительственной партии ее кандидат в президенты, бывший посол Чили в США Р. Томич, в предвыборной кампании высказался за национализацию горнорудных богатств. Блок «Народное единство», выдвинувший кандидатом в президенты сенатора и лидера СПЧ С. Альенде, провозгласил программу, в которой предусматривается национализация добычи меди, железной руды и других полезных ископаемых, ограничение частного сектора только мелкими и средними предприятиями, национализация частных банков и страховых компаний, ускорение темпов аграрной реформы.

На президентских выборах 4 сентября ни один из кандидатов не набрал требуемого согласно конституции абсолютного большинства голосов: С. Альенде получил 1075 тыс., Х. Александри (кандидат от независимых и Национальной партии) — 1036 тыс., Р. Томич — 824 тыс. голосов. Поэтому выборы главы государства были перенесены в Национальный конгресс. 6 сентября С. Альенде заявил, что в случае избрания его президентом, его правительство антиимпериалистическое, патристическое и национальное по характеру поведет Чили по пути социального прогресса, установит дипломатические отношения с Кубой, ГДР, КНР, КНДР

и ДРВ. Руководство ХДП обещало поддержку С. Альенде в Национальном конгрессе при условии, если его правительство «гарантирует соблюдение прав человека, невмешательство в дела вооруженных сил, университетского автономии, сохранит свободные профсоюзы, обеспечит свободу слова и будет уважать политические партии и многопартийную систему». Поправка к конституции, содержащая эти принципы, была принята в первом чтении палатой депутатов 15 октября 94 головами (16 деп. воздержалось и 40 отсутствовало). Большая часть воздержавшихся и отсутствовавших принадлежала к правым партиям.

Накануне голосования в парламенте напряженность в стране, вызванная попытками правых сил помешать избранию С. Альенде, достигла кульминации: 22 октября было совершено покушение на главнокомандующего вооруженными силами генерала Р. Шейдера (умер от ран 25 октября). Широкие массы трудящихся, сплотившиеся вокруг блока «Народное единство», сорвали попытку реакции столкнуть армию с народом. 24 октября Национальный конгресс 153 головами избрал С. Альенде президентом. 30 октября С. Альенде сформировал правительство Народного единства. В него вошел 4 социалиста, 3 коммуниста (министр финансов С. Соррилья Рохас, министр общественных работ и транспорта П. Барраса и министр труда и соц.

обеспечения Х. Ойрсе), 3 радикала и др. Правительство С. Альенде широко представляет рабочий класс, средние слои, интересы различных групп народа.

3 ноября состоялась торжественная церемония вступления в должность президента С. Альенде и членов его правительства, на которой присутствовали делегация 75 стран, в т. ч. советская правительственная делегация во главе с зам. Председателя Президиума Верховного Совета СССР Г. С. Дзюцеппидзе.

С приходом к власти правительства С. Альенде начало осуществляться народную, антиолигархическую, антиимпериалистическую политику. В ноябре оно аннулировало декрет бывшего президента Э. Фрея о повышении платы за электроэнергию. До конца года аннулировано более 20 декретов о повышении цен на продукты питания, предметы массового потребления и различные виды услуг. В декабре создан Национальный комитет по ликвидации неграмотности. 21 декабря С. Альенде подписал проект конституционной реформы, которая положила начало национализации междуродной промышленности.

В ноябре были восстановлены дипломатические, консульские, торговые и культурные отношения с Кубой, а также установлены консульские, торговые и культурные отношения с КНДР.

М. И.

ШВЕЙЦАРИЯ

(Швейцарская Конфедерация)

Общие сведения. Швейцария — государство в центральной Европе. Площадь — 41,3 тыс. км². Население — 6257 тыс. чел. (декабрь 1970 г.). Столица — Берн (168 тыс. жит. в конце 1970 г.). Крупнейший город — Цюрих (434 тыс. жит.). Швейцарцы говорят на местных диалектах немецкого (св. 70%), французского (20%), итальянского языков, а также на ретороманском языке; первые три языка — государственные. 53% верующих — протестанты, ок. 46% — католики.

Государственный строй. Швейцария — республика, конфедерация 22 кантонов (3 из них делятся на полукантоны). Каждый кантон имеет свою конституцию, парламент и правительство, однако права кантонов ограничены федеральной конституцией. Законодательная власть принадлежит Федеральному собранию (парламенту), состоящему из двух палат: Национального совета (200 депутатов), который избирается на 4 года, и Совета кантонов (44 депутата, по 2 от кантона). До февраля 1971 г. право избирать в Нац. совет имели только мужчины; на состоявшемся 7 февраля 1971 г. общенациональном референдуме большинство мужчин высказалось за предоставление права голоса также и женщинам. Правительство — Федеральный совет — состоит из 7 федеральных советников (министров), возглавляющих 7 департаментов. Глава государства и правительства — президент, избираемый парламентом из числа членов Федерального совета на один год. В 1970 г. президентом страны был Г. П. Чуди (С.-д. партия). На 1971 г. президентом избран Р. Гвиги (Партия крестьян, ремесленников и бюргеров).

Политические партии и профессиональные союзы. Социал-демократическая партия. Основана в 1888 г. Входит в Соц. интернационал. Ок. 57 тыс. членов. Пред.— Ф. Грюттер. После выборов 1967 г. имела в Нац. совете 51 место. Радикально-демократическая партия («свободолюбивых»). Основана в 1848 г. Выражает интересы крупной финансовой буржуазии. Ок. 50 тыс. членов. Пред.— Г. Шмит. 49 мест. Консервативно-католическая партия (или Консервативно-христианско-социальная) партия. Основана в 1912 г. Выражает интересы

крупной финансовой и средней буржуазии, тесно связана с Ватиканом. Ок. 45 тыс. членов. Пред.— Ф. Курман. 45 мест. Партия крестьян, ремесленников и бюргеров. Основана в 1919 г. Действует гл. обр. в кантонах с нем. яз. Пред.— Г. Концет. 21 место. Партия «независимых». Основана в 1935 г. Правая партия. Действует гл. обр. в кантонах с нем. яз. Пред.— Р. Зутер. 16 мест. Либерально-демократическая партия. Основана в 1913 г. Выражает интересы крупной буржуазии франкоязычных кантонов. Пред.— Г. Клоттю. 6 мест. Швейцарская партия труда (ШПТ). Создана в 1944 г. на базе компартии (осн. в 1921 г.). Во главе ШПТ стоит секретариат из 3 чел. (Ж. Венсан, А. Мюре и Я. Лехлайтер) с равными правами по обязанностям. ШПТ имеет в Нац. совете 5 мест.

Объединение швейцарских профсоюзов. Ок. 450 тыс. членов. Под влиянием С.-д. партии. Президент — Е. Вютрих. Имеются также католические, евангелические, автономные и независимые профсоюзы, объединяющие св. 200 тыс. членов.

Экономика. В 1970 г. ВНП увеличился в неизменных ценах на 4,4% (против 4,7% в 1969 г.) и составил в текущих ценах 88,1 млрд. швейц. фр. Валовой национальный доход возрос на 8,5% (против 4,3% в 1969 г.) и составил 72,5 млрд. фр. Главными стимуляторами экономики развития явился спрос со стороны внешнего рынка по инвестициям в пром-сть. Частные и гос. валовые инвестиции в пром-сть и строительство оценивались в 25,5 млрд. фр. Реальный рост инвестиций составил 7% (против 8,2% в 1969 г.), однако капиталовложения в основные средства производства возросли на 12% (против 7,2% в 1969 г.). Численность занятых во всех отраслях экономики составила, как и в 1969 г., 3 млн.; при этом число занятых швейцарцев уменьшилось за год на 1,4% и составило 72% всех занятых, а число занятых иностранцев (в т. ч. натурализованных) увеличилось на 3,7% (до 28% занятых).

Численность иностр. рабочих (659,5 тыс.) осталась на уровне предыдущего года, однако число несезонных иностр. рабочих сократилось с 442 тыс. до 430 тыс.

С 20 марта 1970 г. въезд в страну иностр. рабочих ограничен (не более 40 тыс. в год). Правительство старалось замедлить осуществление программы общественных работ (в частности, строительства автомобильных и железных дорог, жилых домов), надеясь, что в результате этого спрос на иностр. рабочую силу сократится.

В 1970 г. отмечался наивысший за послевоенный период рост цен на потребит. товары и услуги — 5,4% (против 2,3% в 1969 г.).

Промышленность. Объем пром. продукции увеличился на 5,5% (против 9% в 1969 г.). Более всего возросл. производство синтетических материалов (на 20%), радио- и телевизионных аппаратов (на 20%), алюминия (на 20%), продукция бумажной (на 9%), шоколадной (на 8%) и полиграфической (на 6,5%) отраслей. Введена в регулярную эксплуатацию первая швейцарская АЭС (350 тыс. кет), строительство которой было закончено в 1969 г. Стоимость строительных проектов на 1970 г. — 18,6 млрд. фр.; из них 7,1 млрд. фр. пришлось на гос. сектор, а 11,5 млрд. фр. — на частный сектор (по сравнению с 1969 г. рост соответственно на 17% и 24%). Фактический объем строительных работ составил 15 млрд. фр.

Производство некоторых видов промышленной продукции

Виды продукции	Единица измерения	1968 г.	1969 г.	1970 г.
Электроэнергия	млрд. кет. ч	30,6	29,7	30,3
Газ	млн. м ³	352	350	352
Сталь	тыс. т	355	360	363
Алюминий	»	72	77	81
Цемент	млн. т	4,5	5	5,1
Синтетические органические красители*	млн. фр.	736	830	860
Фармацевтические товары*	»	764	858	920
Хлопчатобумажные и штапельные ткани	»	193	224	230
Хлопчатобумажная пряжа	тыс. т	38	42	43
Обувь	млн. пар	16	17	18
Часы (включая механизмы)*	млн. шт.	72,6	76,7	79,5

* Экспорт, составляющий 95—97% производства.

Сельское хозяйство. Объем с.-х. продукции в 1970 г. оценивался (в текущих ценах) в 4,5 млрд. фр. Продукция животноводства сократилась на 3%, а продукция растениеводства возросла на 4%. Увеличился валовой сбор зерна. Собрано (тыс. т): пшеницы — 400, ячменя — 112, ржи — 75. Сах. свеклы получено 470 тыс. т. Количество кро. рог. скота достигло 1,9 млн. гол. (в т. ч. коров — 920 тыс.); надой молока — 2 млн. 575 тыс. т.

Транспорт. Ж.-д. перевозки грузов возросли за год на 7,2% и составили 45,6 млн. т. Пассажирыперевозки по жел. дорогам — 230,8 млн. чел. Авиаперевозки швейцарской авиакомпании выросли на 21%, что было достигнуто в основном благодаря применению новых грузовых и грузопассажирских самолетов американского производства. Автопарк увеличился на 8% и достиг 1,5 млн. машин. Грузооборот портов на Рейне составил 8,92 млн. т.

Внешняя торговля. Товарооборот возрос в 1970 г. на 17% и достиг 50 млрд. фр. Экспорт увеличился на 10,7% (до 22,1 млрд. фр.), а импорт — на 22,6% (до 27,9 млрд. фр.). Т. о. пассивное сальдо составило 5,8 млрд. фр. (в 1969 г. — 2,7 млрд. фр.).

Экспорт в социалистические страны в 1970 г. достиг 1,3 млрд. фр., а импорт из этих стран составил 0,8 млрд. фр.

Финансы. Денежная единица — швейцарский франк. По курсу Госбанка СССР на август 1971 г. 100 фр. = 22,02 руб. Золотые и валютные запасы на

Географическое распределение внешней торговли (в%)

Страны	Экспорт		Импорт	
	1969 г.	1970 г.	1969 г.	1970 г.
Страны ЕЭС	37,4	37,3	58,1	58,4
ФРГ	15,2	14,8	29,2	29,9
Франция	8,6	8,1	12,1	12,1
Италия	8,7	9,4	9,7	9,4
Страны ЕАСТ	20,6	21,2	18,0	18,2
Великобритания	6,9	7,1	8,1	7,8
Австрия	5,0	5,2	4,2	4,5
Швеция	3,2	3,3	3,0	3,1
США	9,4	8,8	8,4	8,5

конец 1970 г. составляли 20,2 млрд. фр. (в конце 1969 г. — 17,2 млрд. фр.). Общая сумма швейцарских капиталовложений за границей оценивалась в 144 млрд. фр., а иностр. капиталовложения в Швейцарию — в 74 млрд. фр. Гос. бюджет и платежный баланс сведены в 1970 г. с положительным сальдо. В октябре парламент одобрил законопроект, согласно которому правительство сможет определять паритет франка, проконсультировавшись с дирекцией Швейцарского нац. банка (ранее правительство не имело полномочий в этой области).

Л. Локиши. Важнейшие события. 24 января 1970 г. правительство официально предложило Федеральному собранию изменить швейцарскую конституцию с тем, чтобы предоставить женщинам право участвовать в выборах общегосударственных органов власти. 23 сентября Совет кантонов принял законопроект о предоставлении женщинам права голоса и вынесении этого вопроса на общенациональный мужской референдум в феврале 1971 г. Женщины получили право участвовать в выборах кантональных и местных органов власти в кантоне Вале (после референдума, состоявшегося там 11—12 апреля 1970 г.). Общенациональное голосование прошло 6—7 июня по вопросу о т. н. инициативе Шварценбах: предложение этого правого депутата парламента, потребовавшего резко сократить число работающих в Швейцарии иностранцев, было отвергнуто незначительным большинством.

В ходе дополнительных муниципальных выборов в кантоне Женева (15 февраля) ШПТ завоевала в Большом совете кантона еще одно место и т. о. имеет там теперь 19 мест.

В связи с ленинским юбилеем 1—4 апреля в Женеве состоялась международная встреча представителей обществ дружбы с СССР тех европейских стран, где жил и работал В. И. Ленин. 7 апреля в Народном доме Цюриха открыта мемориальная доска, посвященная В. И. Ленину, который выступал здесь в январе 1917 г.

Внешняя политика. В 1970 г. Швейцарию посетили министры иностр. дел Люксембурга (16—18 июня) и Нидерландов (23 июня), канцлер Австрии Б. Крейский (3—4 июля), гос. секретарь по иностр. делам Франции (16—17 сентября) и др. В Нидерландах (6—7 октября) и Австрии (16—18 декабря) находился начальник политич. департамента (выполняющего функции МИД) П. Грабер. Во время встреч с представителями западных стран в центре внимания были проблемы «европейской интеграции»; проходил также обмен мнениями по вопросу о созыве общеевропейского совещания. 24 июля правительство официально заявило о своем желании вести переговоры с ЕЭС. 10 ноября начальник экономич. департамента Э. Брюггер сказал, что Швейцария хотела бы установить с ЕЭС «особые отношения», которые учитывали бы ее нейтралитет и особенности гос. устройства. 17 декабря Швейцария, Франция и ФРГ пришли к соглашению о строительстве на берегу Рейна, близ Базеля, атомной электростанции.

8—12 июня в Швейцарии находился президент Индии В. Гири. Были подписаны соглашения об оказании экономич. и технич. помощи Руанде (сентябрь), Гватемале (ноябрь), о культурном сотрудничестве с Тунисом (ноябрь), о воздушном сообщении с Сингапуром и ДРК (ноябрь). Швейцарское правительство представило кредит Камеруну (декабрь). Продолжая занимать свою традиционную нейтральную позицию, Швейцария 28 октября отказала главе биафрских сепаратистов О. Оджукву в политическом убежище.

19 июня был подписан протокол о научно-техническом и экономическом сотрудничестве между Гос. комитетом Совета Министров СССР по науке и технике и швейцарской палатой производства и продажи часов. В октябре страну посетила югославская парламентская делегация.

20 июля были установлены дипломатические отношения с Албанией. 11 декабря, после нескольких лет отсутствия, в Швейцарию прибыл посол КНР.

И. Яковлев.

ШВЕЦИЯ

(Королевство Швеции)

Общие сведения. Швеция — государство в Сев. Европе, на Скандинавском п-ове. Площадь — 450 тыс. км². Население (на 1 января 1971 г.) — 8093 тыс. чел. Столица — Стокгольм (748 тыс. жит. на 1 января 1970 г.); население «Большого Стокгольма» — 1307 тыс. жит.). Шведы составляют ок. 98% населения. Гос. церковь — лютеранская.

Государственный строй. Глава государства — король (с 1950 г. — Густав VI Адольф). Законодательная власть принадлежит по конституции королю по однопалатному парламенту (риксдагу, 350 депутатов), избираемому населением на 3 года. Новый парламент, избранный 20 сентября 1970 г., начал функционировать с января 1971 г. СДПШ имеет в нем 163 места, партия Центра — 71, Народная — 58, Умеренная коалиционная — 41, ЛПК — 17.

До января 1971 г. риксдаг состоял из двух палат. В 1970 г. в первой палате (151 депутат) СДПШ имела 79 мест, Народная партия — 26, Умеренная коалиционная — 24, партия Центра — 21, ЛПК — 1. Во второй палате (233 депутата) СДПШ имела в 1970 г. 125 мест, партия Центра — 39, Народная — 34, Умеренная коалиционная — 32, ЛПК — 3.

Премьер-министр однопартийного с-д. правительства — У. Пальме. Министр иностр. дел — К. Викман (до 30 июня 1971 г. — Т. Нильсон).

Политические партии и профессиональные союзы. Социал-демократическая партия Швеции (СДПШ). Осн. в 1889 г. 907,5 тыс. членов (сентябрь 1970 г.); примерно 70% в них — коллективные члены, входящие в СДПШ в составе целого ряда профсоюзов. Пред. — У. Пальме. Народная партия (Либеральная). Осн. в 1934 г. Объединяет крупную и гл. обр. среднюю буржуазию, часть мелкой буржуазии, чиновников, служащих, а также часть крестьян и рабочих. Ок. 80 тыс. членов (январь 1970 г.). Пред. — Г. Хелен. Умеренная коалиционная партия (Консервативная). Осн. в 1904 г. До 1969 г. называлась Правой партией. Выражает интересы крупного пром. и фин. капитала, крупных землевладельцев, генералитета. Ок. 140 тыс. членов (январь 1970 г.). Пред. — Г. Буман (до ноября 1970 г. — И. Хольмберг). Партия центра (Аграрная). Осн. в 1910 г. Объединяет зажиточное крестьянство, мелких и средних землевладельцев, а также некоторые городские слои. 114 тыс. членов (декабрь 1969 г.). Пред. — Т. Фельдн (до июня 1971 г. — Г. Хейлунд). Левая партия — коммунисты (ЛПК). Осн. в 1917 г. Набирает св. 20 тыс. членов (1968 г.). Пред. — Х. Х. Хермансон.

Центральное объединение профсоюзов Швеции (ЦОПШ). Ок. 1,7 млн. членов (декабрь 1969 г.) — 95% пром. рабочих страны. Поддерживает СДПШ. Входит в МКСП. Пред. — А. Гейер. Центральная организация профсоюзов служащих. 600 тыс. членов (январь 1970 г.).

Экономика. В 1970 г. сократился прирост ВВП (с 5,7% в 1969 г. до 4,4%), который составил (товары и услуги в текущих ценах 162 млрд. крон. Темп роста валовых капиталовложений упал с 3,7% в 1969 г. до 0,8%). Валовые инвестиции составили 36 млрд. крон. Объем жилищного строительства уменьшился по сравнению с 1969 г. на 5%. Частное потребление увеличилось лишь на 2,8% (против 4,5% в 1969 г.). Рост общественного потребления остался на уровне 1969 г. (5,3%). Возрос дефицит торгового баланса. В результате сокращения поступлений от «невидимого экспорта» дефицит платежного баланса по текущим операциям увеличился с 1,2 млрд. крон в 1969 г. до 1,8 млрд. крон. Обострились инфляционные процессы. Розничные цены выросли за год на 7% (в 1969 г. — на 2,8%), экспортные — на 9% (3,6%) и импортные на 8% (2,6%). Приток иностр. капиталовложений возрос с 550 млн. крон в 1969 г. до 780 млн. крон; шведские инвестиции за границей сократились с 1696 млн. до 1093 млн. крон.

Промышленность. Тенденция к спаду конъюнктуры еще не успела в 1970 г. существенно сказаться на пром. производстве, и прирост пром. продукции сохранился на уровне 1969 г. (8%). Из ведущих отраслей только машиностроению и целлюлозному производству удалось повысить темпы развития (соответственно с 11% до 12% и с 3% до 6%), тогда как в металлургии прирост продукции снизился с 8% до 4%, в бумажном производстве — с 12% до 5%, а в ряде отраслей производство сократилось (в железорудной — на 5%, в текстильной и швейной и в производстве стройматериалов — на 2%). Высокими темпами (15%) продолжала развиваться химическая промышленность, в которой были введены в строй значительные новые мощности. Из-за снижения выработки электроэнергии на ГЭС общее производство электроэнергии, как и в 1969 г., увеличилось незначительно. Установленная мощность электростанций составила на конец 1970 г. 15 млн. *квт.*, в т. ч. ГЭС — 10,5 млн. *квт.*, ТЭС — 4,5 млн. *квт.* Начато строительство АЭС Рингхальс (1600 тыс. *квт.*) на западном побережье.

Сельское хозяйство. В 1970 г. небольшой (2%) прирост с.-х. продукции не компенсировал резкого падения с.-х. производства в 1969 г.; этот прирост достигнут целиком в земледелии (сборан рекордный урожай зерновых — 4,9 млн. *т.*), в то время как продукция животноводства, дающего ок. 3/4 товарной с.-х. продукции, снова сократилась.

Поголовье скота в 1970 г. (тыс., в скобках — в июне 1969 г.): кр. рог. скот — 1888 (2043), в т. ч. молочные коровы — 746 (816); свиньи — 2037 (2086), лошади — 52 (60); птицы насчитывалось 7,7 (8,5) млн. шт. Надой молока составил 2,96 млн. *т.* в 1969 г. — 3,19 млн. *т.* Средний надой на корову — 4 тыс. *кг.* Производство мяса — 400 тыс. *т.* (в 1969 г. — 405 тыс. *т.*)

Транспорт. Ж.-д. сеть в 1970 г. — 12,5 тыс. *км.*; электрифицировано 7,5 тыс. *км.* Автопарк (декабрь 1970 г.) — 2,45 млн. машин, в т. ч. 2,3 млн. легковых.

Производство важнейших видов промышленной продукции

Виды продукции	Единицы измерения	1968 г.	1969 г.	1970 г.
		млрд. кет. ч	56,2	58,0
Электроэнергия в т. ч. на ГЭС	»	48,7	41,9	41,6
Железная руда	млн. т	32,4	33,2	31,8
Чугун	тыс. т	2498	2497	2612
Сталь	»	5095	5322	5498
Прокат черных металлов	»	3600	3845	3945
Медь рафинированная	»	47	52	55
Свинец рафинированный	»	42	42	45
Алюминий первичный	»	56	67	83
Бумажная масса	млн. т	7,0	7,6	8,4
Бумага и картон	»	7,6	4,1	4,4
Дресно-волокнистые плиты	тыс. т	734	800	900
Пиломатериалы	млн. м ³	10,6	10,8	11,6
Цемент	млн. т	4,0	4,3	4,3
Синтетические смолы и пластмассы	тыс. т	265	300	350
Нефтепродукты	млн. т	8,2	11,0	11,5
Автомобили в т. ч. легковые	тыс. шт.	247	271	310
»	»	225	243	279
Торговые суда (спуск на воду)	тыс. бр. рег. т	1113	1293	1711

Сбор и урожайность основных с.-х. культур

Культуры	Сбор (тыс. т)			Урожайность (ц/га)	
	1968 г.	1969 г.	1970 г.	1969 г.	1970 г.
	Пшеница	959	917	970	35
Рожь	208	179	220	26	32
Ячмень	1776	1523	1870	27	32
Овес	1523	1082	1670	24	34
Зерновая смесь	255	168	200	23	28
Картофель	1424	873	1000	178	...
Сахарная свекла	1978	1469	1500	370	...
Масличные	269	211	250	20	...

Тоннаж торгового флота (декабрь 1970 г.) — 4650 тыс. бр. рег. т.

Внезия торговля. В текущих ценах импорт и экспорт выросли на 19% (в 1969 г. — на 15%) и составили соответственно 36,2 и 35,1 млрд. крон. Вследствие роста экспортных и импортных цен физический объем экспорта увеличился на 9% (в 1969 г. — на 12%), а физический объем импорта — на 10% (в 1969 г. — на 13%). В экспорте доля продукции машиностроения достигла 45% (доля продукции лесобумажной пром-сти — 23%, металлургической — 11%).

Географическое распределение внешней торговли (%)

Страны и группы стран	Импорт		Экспорт	
	1969 г.	1970 г.	1969 г.	1970 г.
Страны ЕАСТ	37,2	37,8	43,0	44,6
Великобритания	13,8	13,8	13,0	12,5
Норвегия, Дания и Финляндия	18,1	18,7	25,4	26,9
Страны ЕСС	34,1	33,9	27,8	27,6
ФРГ	19,0	18,9	11,7	11,7
США	8,6	8,7	6,3	6,0
Страны СЭВ	4,1	4,1	3,8	3,8
СССР	2,2	2,2	1,9	1,9

Денежная единица — шведская крона. По курсу Госбанка СССР на август 1971 г. 100 крон = 17,44 руб.

М. Соколов.

Важнейшие события и внешняя политика. Главным событием внутриполитической жизни 1970 г. явилась выборы в новый риксдаг (20 сентября). 11 августа

СДПШ приняла предвыборный манифест, в котором она обещала населению обеспечить полную занятость, ликвидировать социальную несправедливость, добиваться большего равенства в доходах. ЛПК в основу предвыборной кампании положила принятую ею еще в 1969 г. программу действий, где четко излагалась позиция этой партии, защищающей интересы рабочего класса и всех малоимущих слоев населения. Буржуазные партии стремились отстранить СДПШ от власти и с этой целью пытались скоординировать свои действия, однако накануне выборов между ними возникли серьезные разногласия, прежде всего по вопросам внутренней политики. Хотя СДПШ не удалось завоевать в новом риксдаге абсолютного большинства, она все же осталась у власти благодаря гл. обр. поддержке ЛПК, добившейся на выборах значительного успеха. Серьезные потери понесла Умеренная коалиционная партия.

В 1970 г. число «диких», т. е. не одобренных профсоюзами забастовок, достигло 150; в них приняла участие 21 тыс. чел. (в 25 забастовках 1969 г. участвовало 7,5 тыс. чел.). Наиболее крупной была начавшаяся еще в конце 1969 г. и продолжавшаяся около двух месяцев стачка горняков Северной Швеции; выступая единым фронтом, горняки добились удовлетворения многих своих требований.

Движение солидарности с народами Индокита, борющимися против американской агрессии, оставалось важным фактором политической жизни. В апреле по всей стране была проведена «вьетнамская неделя». В мае в Стокгольме состоялась 10-тысячная демонстрация протеста против американской агрессии в Камбодже. Швеция являлась местом проведения ряда важных международных мероприятий в защиту народов Индокита (международной конференции в поддержку Вьетнама — март, первой сессии Международной комиссии по расследованию военных преступлений США в Индокитае — октябрь, и др.). У. Пальме заявил в мае, что вторжение американских войск в Камбоджу вызывает политическое и моральное поражение США». Выступая весной на конференции стокгольмской организации СДПШ, Т. Нильсон вновь резко критиковал внешнюю политику США. Власть продолжала представлять убежище американским военнослужащим, отказавшимся воевать во Вьетнаме. К концу года в Швеции укрывалось уже св. 500 таких военнослужащих.

Шведские прогрессивные круги широко отметили ленинский юбилей. Во многих городах состоялись торжественные заседания, посвященные 100-летию со дня рождения В. И. Ленина; в них приняли участие и официальные лица.

У. Пальме посетил Фпиляндию (9—10 марта), ФРГ (12—13 марта), Великобританию (6—9 апреля), Францию (13—15 апреля), США (3—12 июня). Принц Бертиль находился с визитом в Иране (декабрь). В Швецию приезжали президент Сенегала Л. Сенгор (май), президент ФРГ Г. Хайнеман (июль), премьер-министр Дании Х. Баунсгор (октябрь) и др. 10 ноября шведские представители изложили Комиссии «Общего рынка» свои соображения относительно сотрудничества с ЕСС, подчеркнув, что это сотрудничество должно быть совместимо с проводимой страной политикой нейтралитета.

16—19 июня состоялся официальный визит в СССР У. Пальме, который вел переговоры с А. Н. Косыгиным. В СССР также приезжали министр пром-сти К. Викман (январь и октябрь), министр с. х-ва И. Бенгтсон (декабрь) и др. Швецию посетил министр внешней торговли СССР Н. С. Патоличев (июль), министр рыбного хозяйства А. А. Ишков (сентябрь), министр обороны А. А. Гречко (декабрь) и др. Между СССР и Швецией были заключены торговое соглашение на 1971—75 гг. (июль), соглашения об экономическом и

научно-техническое сотрудничество, о сотрудничестве в области использования атомной энергии в мирных целях (январь), о международном автомобильном сообщении (ноябрь).

Министр внутренних дел (апрель) и министр торговли Швеции (май) посетили ВНР, министр обороны — ПНР (май—июнь), министр финансов — СФРЮ (июнь). В Швеции были министр иностр. дел ВНР Я. Петер (апрель), румынская парламентская делегация (июнь), кубинские министры. В Стокгольме открылось информационное бюро КНДР (май). *Д. Мишин.*

Культурная жизнь. Театр. В репертуаре 1970 г. было много блестящих спектаклей, которые произвели сильное впечатление на публику и на критиков. Назовем прежде всего новую постановку «Фантасториум» Стрицбергера в Театре Драммы (реж. Ингмар Бергман), «Стокгольмскую хроникю» Фогельстрёма в Городском театре Стокгольма. Среди других интересных постановок видное место занимали пьесы Чехова и Брехта.

Центральное место в театральных дебатах — самых горячих, как некогда знала Швеция за последние десятилетия, занимал спор между театром традиционным и театром социально-критическим. Многие молодые актёры были недовольны тем, что театр до сих пор очень редко апеллирует к широкому массам. Для этих актёров типично остро критическое отношение к капиталистическому строю. Приведём только то, что авторы и режиссёры писали социально-критические пьесы — часто одни и те же люди.

К передовым представителям подобных течений принадлежит группа работников Гётеборгского городского театра. В последнее время они стали высказываться на промышленных предприятиях и в результате этих посещений создали пьесы в сотрудничестве с рабочими. После представлений публику обычно просят остаться для обсуждения. С громадным успехом шла в Норботтене пьеса об этом городе, хотя против нее всячески выступали представители должностных лиц, подвергнувшихся критике. Еще больше сопротивление встретила пьеса об автозаводе «Вольво» в Гётеборге. В конечном счете театру там не дали возможности устроить представление. Обс пьесы, роли в которых исполняли молодые талантливые актёры, отражали очень резко общественную ситуацию: капитализм и особенно коррумпирован и бюрократический черствостью как среди властей, так и среди профсоюзных руководителей, когда речь заходит о разрешении незрешимых проблем.

Старые, опытные актёры тоже приняли участие в этом движении. Так, Сара Лидман в своей пьесе «Марта, Марта» дала символическое изображение классовой борьбы в Швеции, используя в основу три персонажа: капиталист, создатель рабочего и реформиста, который формально представляет интересы рабочих, но пропалит политику классового сотрудничества с представителем крупного капитала. В Городском театре Гётеборга была поставлена и новая коллективная пьеса о Германии 1918—19 гг. — периоде, когда были убиты Карл Либнехт и Роза Люксембург. В Стокгольме группа молодых талантливых актёров сыграла пьесу «Так это начиналось», основанную на «орденговский снимок» истории Стокгольма и Швеции, сделанной с марксистской точки зрения и показывающей, какие действительные факты стоят за общими местами и стандартными формулами книг по истории. «Пьеса Крейгера» и «Автобус на лояльном пути» — примеры своеобразных «камерных» пьес, посвященных чисто конкретным социальным проблемам.

Новая театральная форма привлекает широкую публику, потому что занимается насущными проблемами. Конечно, иногда такие спектакли могут в чем-то преувеличить или излишне заострить определенные детали, но это представляется простительным для театра, выступающего с критикой общества.

Г. Юхансон.
Изобразительные искусства. В художественную жизнь в Швецию по-прежнему сильно (хотя и слабо) цен-

трализована и концентрируется в Стокгольме. Весенний сезон 1970 г. открылся выставкой знаменитых работ американца Э. Кингольда под названием «Нартини 11 X 11». Итерьеры баров, публичных домов, домов для умиленных Кингольд «заселил» деформированными фигурами. Считать этого художника (как пытались некоторые) социальным критиком — значит сильно упрощать его мизантропические и глубоко пессимистические тенденции. Под собирательным названием «Сюрреализм?» музей устроил переплетную экспозицию картин шведских и иностранных сюрреалистов. Осень началась со «Шведской тернатины» — выставки произведений молодых шведских мастеров (О. Кокса, У. Самуэльсона, Л. Энгльнда, Э. Хёсте, Й. Франзена, О. Виллгрена, Д. Бенгтсона). Национальный музей устроил передвижную выставку, посвященную «Ваухаузу», африканским тканям и современному польскому искусству текстиля.

Была организована ретроспективная мемориальная выставка в честь скончавшегося в 1969 г. скульптора М. Хольмгрена. Его последняя работа называется «Ведный современный человек и астронавт»: она изображает женщину, несущую на своих плечах космонавта в полном снаряжении.

Среди интересных персональных выставок — выставка работ Э. Викстрема, Г. Виллгрена, Э. Хольмгрена. В последние творчество двух последних скульпторов — качество, важной составной части входит проза и стихи; среди работ Викстрема есть также и фильмы.

Подводя итоги, можно сказать, что изобразительное искусство в 1970 г. было менее политически окрашено, чем ранее. На произведениях лежит печать некоторой неопределенности и нерешительности, за чем, возможно, последует новый импульс.

Музыка. В 1970 г. оперный и балетный репертуар Стокгольма обогатился двумя новинками: премьерой новой комической оперы «Дом с двумя мажорами», написанной 79-летним шведским композитором Х. Розенбергом на сюжет комедии Кальдерона, а также премьерой оперы К. Вайля и Б. Брехта «Величие и падение города Махагонга» в обработке и постановке Э. Галера. Г. Гентсле, руководитель стокгольмской Королевской Оперы, принял предложение стать директором американской Метрополитен-Оперы.

Стокгольмский фестиваль, возникший в 1953 г. по случаю торжественного празднования 700-летия столицы Швеции, после 1968 г. превратился в т. н. «Летний фестиваль» — серию культурных мероприятий, проводимых для широкой публики и проводимых (под эгидой Гос. института концертов) не только в Стокгольме, но и в других городах страны. В 1970 г. программы фестиваля отличались чрезвычайным разнообразием. Можно было услышать и средневековой грегорианский церковный напев и современную джазовую музыку. Наряду с творениями Бетховена и Бартока, чьи юбилеи отмечались в 1970 г., исполнялись произведения Мессиана, Лигети, Стравинского. Выступали музыкальные коллективы и отдельные исполнители из Германии, Норвегии, Финляндии, Шотландии и даже Гренландии. В Стокгольме в течение всего лета проходили концерты филармоний и радиооркестра, а также оперные спектакли в Дротнинг-хольмском историческом театре.

В шведской столице создана первая профессиональная студия электронной музыки. Она располагает самым современным оборудованием и должна со временем стать северным центром композиторских экспериментов в области электронной музыки. Предполагается создать и вторую, меньшую студию.

Гос. институт концертов провел социологическое исследование на тему об отношении шведов к музыке. Выяснилось, что 25% населения активно занимается музыкой; большинство играет на пианино, после которого самым популярным инструментом является гитара. 40% минимум раз в году посещают какое-либо музыкальное представление. 30% минимум раз в неделю слушают пластинки. 35% не играют ни на каком инструменте и не слушают музыку. Число тех, кто сам играет на каком-либо инструменте, минимум трижды в год посещает концерты и не реже одного раза в неделю слушает музыкальные записи, составляет 3%. *М. Стемль.*

ЭКВАТОРИАЛЬНАЯ ГВИНЕЯ

(Республика Экваториальная Гвинея)

Общие сведения. Экваториальная Гвинея — государство в Экваториальной Африке. Площадь — 28,05 тыс. км². Население — 282 тыс. чел. (1968 г.), из них ок. 200 тыс. — народности банту (фанг и др.). Состоит из материковой части Рио-Мунп (26 тыс. км²) и о-вов Фернандо-По (2 тыс. км²), Кориско, Аннобо и Элобей. Господствующая религия — католицизм. Офф. язык — испанский. Столица — г. Санта-Исабель (37,2 тыс. жит.).

Государственный строй. Глава государства — президент (с 1968 г. — Ф. Маснас Нгуэма), возглавляющий правительство; он же — мин. иностранных дел и обороны. Высший законодательный орган — однопалатный парламент (Ассамблея республики) из 35 депутатов.

Политические партии. 6 июля 1970 г. в стране введена однопартийная система; все прежние партии распущены. Образована единственная партия — Единственная национальная партия Экваториальной Гвинеи. При ней созданы женская и молодежная организации. До 6 июля 1970 г. имелись партии Национальное движение за освобождение Экваториальной Гвинеи (лидер — А. Ндонго Миксоне), Народная идея Экваториальной Гвинеи (лидер — Ф. Маснас Нгуэма), Движение за национальное объединение Экваториальной Гвинеи (лидеры — Б. Ондю Эду и Ф. Нгом), Союз буби (лидер — Э. Босно Дюко), Демократический союз фервандию.

Экономика. Основа экономики — с. х.-во, ориентированное на экспорт. Вывозятся какао (сбор в 1969/70 г. — 28 тыс. т, в 1968/69 г. — 37 тыс. т), кофе (8 тыс. т в год), продукты масличной и кокосовой пальм, бананы, табак, а также древесина (330—350 тыс. т в год), гл. обр. ценные породы. 90% какао дает Фернандо-По, кофе и древесину — гл. обр. Рио-Мунш. Выращиваются маниок, арахис, сахарный тростник. Поголовье (тыс.) кр. рог. скота — 3, овец — 24,1, коз — 28. Уловы рыбы — ок. 1 тыс. т в год. Предприятия обрабатывающей промышленности принадлежат испанцам. Выработка электроэнергии — 15,2 млн. квт-ч (1968 г.). Длина автодорог — 3,5 тыс. км. Ок. 70% внешнеторгового оборота приходится на Испанию. В 1969/70 г. доходы бюджета — 712,5 млн. песет, расходы — 1139 млн.

Денежная единица — гвнейская песета = испанской песете.

Важнейшие события и внешняя политика. В 1970 г. правительство сочло поощрение частной инициативы в экономике и привлечение иностранного капитала с попытками укрепить контроль над внешней торговлей и установить контроль над финансами и деятельностью всех частных компаний в промышленности и внутренней торговле; разрабатывались меры по стимулированию диверсификация с. х-ва и создания с.-х. кооперативов.

В январе Ф. Маспас Нгуэма подписал в Камеруне договор о дружбе между Экваториальной Гвинеей и Камеруном и соглашение о техническом сотрудничестве и торговле; в Экваториальную Гвинею прибыла группа военных специалистов и врачей из Сомали. В августе Ф. Маспас Нгуэма посетил Нигерию. В октябре установлены дипломатические отношения с КНР. В ноябре правительственная делегация Экваториальной Гвинеи посетила КНДР. В. Аркадьев.

ЭКУАДОР

(Республика Эквадор)

Общие сведения. Эквадор — государство в сев.-зап. части Юж. Америки. Площадь — 283,56 тыс. км² (включая Галапагосские о-ва). Население — 6,1 млн. чел. (оценка 1970 г.). 60% — смешанное население (метисы и др.), 30% — индейцы, 10% — белые. Столица — Кито (512 тыс.), крупнейший город и основной порт — Гуаякиль (775 тыс. чел.). Гос. язык — испанский.

Государственный строй. Глава государства и правительства — президент, избираемый прямым и тайным голосованием сроком на 4 года; с 1 сентября 1968 г. — Х. М. Веласко Ибарра. Законодательный орган — Конгресс, состоящий из палаты депутатов и сената. Мин. иностранных дел — Р. Гарсиа Веласко.

Политические партии и профессиональные союзы. В 1970 г. насчитывалось 13 партий. Наиболее значительные из них: Национальная федерация вельаскистов, созд. в 1952 г. как движение сторонников Х. М. Веласко Ибарра, лидеры — Х. М. Веласко Ибарра и Г. Мартинес Мерчан; старейшие традиционные партии — Консервативная партия (лидеры — Г. Пинко Мангилья, Ф. Саласар Альвардо) и Либерально-радикальная партия (лидеры — И. Идальго Вильявпенсено и Ф. Уэрта Монтальво). Объединение народных сил (ОНС). Созд. в 1948 г. Расколота на несколько группировок. Конституционная демократическая коалиция. Осн. в 1965 г. Пред.— О. Аросемена Гомес. Социал-христианское движение. Созд. в 1947 г. Лидер — К. Понсе Энрикес. Эквадорское националистическое революционное движение. Крайне правая партия, созданная в 1944—46 гг. по типу испанской фаланги. Лидер — Х. Кресо Тораль.

Социалисты Эквадора в результате неоднократных расколов образовали 3 партии: Революционная социалистическая партия (осн. в 1932 г., лидеры — М. Агустин Агирре, А. Муньос), Социалистическая единая партия (лидеры — К. Куэва Тамирес, М. Себалос), Эквадорская социалистическая партия (созд. в 1960 г., лидер — Г. Олес Самибрано). Коммунистическая партия Эквадора (КПЭ). Осн. в 1926 г. С середины 1970 г. действует в полулегальных условиях. Ген. секретарь ЦК — П. Саад. Народный демократический союз (НДС). Созд. в 1968 г. при активном участии КПЭ, представляет интересы трудящихся масс, борющихся против засилья

империалистических монополий и местной реакции. Пред.— Э. Гальегос Анда.

Крупнейшее профсоюзное объединение — Конфедерация трудящихся Эквадора (КТЭ). Осн. в 1944 г. Входит в ВФП. Пред.— Л. Кордоба.

Экономика. ВВП увеличился в 1970 г. на 4,9% и составил 28,8 млрд. сукре (в ценах 1969 г.). Рост производства (в %) в с. х-ве — 4,3, добывающей промышленности — 14,4, обрабатывающей промышленности — 4,7, строительстве — 6,9, в сфере услуг — 4,8. Сбор в 1968/69 г. (тыс. т) кукурузы — 210, риса — 233, пшеницы — 70, кофе — 60, какао — 55, бананов (экспорт) — 1096. Поголовье (оценка ФАО, тыс.) кр. рог. скота — 2400, овец — 1830, свиней — 1300.

В 1969 г. произведено (тыс. т) цемента — 456, сахара — 209, растительного масла — 6 млн. л, электроэнергия — 850 тыс. квт-ч (1968 г.); добыто нефти — 206 тыс. т.

Экспорт (млн. сукре) — 2734, импорт — 4713. Золотовалютные резервы (на конец 1970 г.) — 49 млн. долл. Проект гос. бюджета на 1971 г. (млн. сукре): доходы — 4205, расходы — 5125, в т. ч. на погашение внешней задолженности — 1256. Финансовые трудности обусловили проведение в августе 1970 г. девальвации нац. валюты. Денежная единица — сукре, официальный курс: 25 сукре = 1 долл. США. К. Тумер.

Важнейшие события и внешняя политика. В связи с противодействием Конгресса намерениям президента провести ряд законов, в т. ч. о введении новых налогов, Х. М. Веласко Ибарра при одобрении высшего военного командования 22 июня 1970 г. распустил Конгресс и взял на себя всю полноту власти. Из политических партий только Национальная федерация вельаскистов и Социал-христианское движение поддержали эту акцию президента. Одним из первых декретов была отменена конституция 1967 г. и провозглашена действительная конституция 1946 г. Объявлены недействительными результаты выборов 7 июня 1970 г. в палату депутатов, куда был избран ген. секретарь ЦК П. Саад от пров. Гуаяс. В стране были проведены аресты многих политических, профсоюзных, студенческих и др. руководителей, в т. ч. ряд видных деятелей КПЭ. Был лишен поста губернатора пров. Гуаяс и выслан из страны лидер ОНС А. Букарам. Смещен с поста мэра Гуаякиля лидер Либерально-радикальной партии Ф. Уэрта Монтальво.

В марте правительство издало декрет о национализации (с возмещением стоимости) собственности компании «Олл американ кейбл энд рейдио» — филиала амери-

канской телеграфной и телефонной компаний, в июле — о национализации экспорта сахара, который идет гл. обр. на американский рынок. В сентябре издан декрет «Об упразднении устаревших форм землепользования», запрещающий создание новых поместий, сдачу земель в аренду, пахотную и пашенную. Декрет, улучшающий положение безземельных и малоземельных крестьян, был поддержан прогрессивными организациями, несмотря на ряд недостатков.

В связи с празднованием 100-летия со дня рождения В. И. Ленина в стране прошли массовые митинги и собрания с участием представителей широких общественных кругов. КПЭ провела «Ленинский призыв» в партию.

В 1970 г. между Экватором и СССР осуществлен обмен послами, тем самым были полностью нормализованы дипломатические отношения, установленные в

1945 г. В январе с ВНР достигнуто соглашение о преобразовании дипломатических представительств в посольства. Правительство Веласко Ибарра неоднократно делало заявления в духе сочувствия политическому курсу правительств Чили и Перу, с осуждением исключения Кубы из ОАГ. В январе в стране находилась экономич. делегация ГДР, в марте подписано торговое соглашение с ПНР. Обострились отношения с США в связи с нарушениями зоны прибрежных вод Экватора американскими рыболовными судами. Правительство Экватора отказалось в ноябре от американского займа в 40 млн. долл., предоставленного «на условиях, посягнувших на национальный суверенитет». Однако еще в поле нефтяным монополиям США были предоставлены новые концессии на разведку и добычу нефти на территории 400 тыс. га сроком на 45 лет.

В. Андреев.

ЭФИОПИЯ

Общие сведения. Эфиопия — государство в С.-В. Африке. Площадь — 1222 тыс. км². Население (1969 г., оценка) — 24,8 млн. чел., гл. обр. амхара, галла, тигра, сомали, сидамо, тигре. Иностранцев (1970 г.) — ок. 98 тыс. чел., гл. обр. йеменцы и итальянцы. Ок. 55% населения — христиане, 35% — мусульмане. Гос. религия — христианство православного толка. Гос. язык — амхарский. Столица — Аддис-Абеба (664 тыс. жит., 1968 г.).

Государственный строй. Глава государства — император (с 1930 г. — Хайле Селассие I). При императоре совещательный орган — Имперский совет короны. Парламент состоит из палаты депутатов (250 чел., избираемых на 4 года) и сената (125 чел., назначаемых императором на 6 лет). Функции парламента ограничены. С 1966 г. правительство формирует премьер-министр (с 1961 г. — А. Абтеволд), назначаемый императором. Мин. иностранных дел — К. Ифру.

Профсоюзы и др. общественные организации. Политических партий нет. Большая часть профсоюзов объединена в Конфедерацию эфиопских трудящихся союзов. Созд. в 1963 г. 60 тыс. членов. Национальная патристическая ассоциация, Ассоциация христианской молодежи и др.

Экономика. Сельское хозяйство. В с.-х. ве занято 88% самодеятельного населения; оно дает 65% ВВП и 90% иностранной валюты. Из 79 млн. га, пригодных для обработки, постоянно обрабатывается ок. 12,7 млн. га. Преобладают крупные помещичьи и церковные землевладения; значительные площади принадлежат императорской семье. Большинство крестьян — безземельные. Сбор (1968 г., тыс. т, уточненные данные): ячмень (1969 г.) — 1463, тэфф — 1304, сорго — 989, кукуруза (1969 г.) — 880, пшеница — 760, бобовые — 600, масличные (маслосемена) — 437, сахарный тростник — 858, кофе — 160. Поголовье (1968 г., млн.): крупного рогатого скота — 26,0, овец — 12,3, коз — 11,2, лошадей — ок. 1,4, мулов — ок. 1,4, ослов — 3,3, верблюдов — ок. 1. Улов рыбы и др. морепродуктов (1967 г.) — ок. 11 тыс. т.

Промышленность. Доля промышленности в ВВП — ок. 5%. Доля пищевой и текстильной промышленности в промышленном производстве — ок. 80%. В промышленности занято (1970 г.) ок. 70 тыс. чел. Ок. 60% всей промышленной продукции дает р-н Аддис-Абеба, 20% — р-н Асмара. Иностранное капиталовложение в промышленность — ок. 70%. В 1967 г. произведено и добыто (тыс. т): хлопчатобумажных тканей — 58 млн. м², синтетических тканей — 3483 тыс. м

(1969 г.), пряжи — 9,2, цемента — 138, сахара — 83 (1968 г.), нефтепродуктов (1969 г.) — ок. 500; морской соли — 202, каменной — 65 (1969 г.), золота — 958 кг (1968 г.). В 1970 г. завершено строительство 3-д ручного металлоинструмента, построенного с помощью ПНР. Построены бумажная ф-ка (с участием американского частного капитала) и кирпичный з-д. Строится крупный шпальный з-д (с помощью ЧССР) и з-д стеклотары; началось строительство крупнейшей в стране ГЭС Фипджа (100 тыс. кВт). В декабре 1970 г. заключено соглашение с японской компанией «Ниппон майнинг» на разведку меди в Эритрее. Выработка электроэнергии (1968 г.) — 325 млн. кВт-ч.

Транспорт. Длина (тыс. км) ж. д. — 1,1, автодорог — ок. 25, в т. ч. проходимых круглый год — 7,8 (из них 1,9 асфальтированных). Автопарк (1967 г.) — 27,2 тыс. легковых автомашин п, 8,3 тыс. грузовых. Внешняя торговля осуществляется через порты Джибуты (Фр. Сомали), Массауа и Ассаба. Торговый флот (1969 г.) — 7 судов. Авиация обслуживает ок. 40 пунктов.

Внешняя торговля хронически дефицитна. В 1969 г. (млн. эфиопских долл.) экспорт — 299, импорт — 388. Вывозятся кофе (174 млн. эфиопских долл.), маслосемена, копп. Главные контрагенты: США, Италия, Япония, ФРГ, страны Аравии.

Финансы. Расходы по бюджету на 1970/71 г. — 648 млн. эфиопских долл., доходы — 610 млн. (в 1969/1970 г. соответственно 631 млн. и 602 млн.).

Денежная единица — эфиопский доллар. По курсу Госбанка СССР на февраль 1971 г. 100 эфиопских долл. — 36,00 руб.

Важнейшие события и внешняя политика. В 1970 г. продолжал расти розничные цены, особенно на продовольствие. По-прежнему значительной была безработица; но ослабел приток сельского населения в Аддис-Абебу. Обещание властей опубликовать в 1970 г. проект земельной реформы выполнено не было. Еще более напряженным стало положение в Эритрее, где действует повстанческая националистическая организация «Эритрейский фронт освобождения». В декабре в большей части Эритреи введено чрезвычайное положение.

В 1970 г. продолжались усилия по нормализации отношений с Кенией. В июне после визита Хайле Селассие I в Кению подписан кенийско-эфиопский договор, окончательно определивший границу между этими государствами. Однако в декабре участились столкновения кочевых племен в р-не кенийско-эфиопской границы.

В 1970 г. Эфиопия оставалась страной, получающей самую большую в Африке военную помощь США. В Асмере — одна из крупнейших американских военных радиобаз за пределами США. К концу года в стране проживало 3,3 тыс. американцев, из них ок. 50% — военнослужащие. В октябре Хайле Селассие I выезжал в Нью-Йорк на 25-ю юбилейную сессию ГА ООН и встречался с президентом США Р. Никсоном.

В июне Хайле Селассие I посетил Францию и ОАР, в ноябре — Италию и Ватикан, где встречался с папой Павлом VI. В Эфиопии побывал король Дании Фре-

дерик IX (январь), президент СФРЮ И. Броз-Тито и гос. секретарь США У. Роджерс (февраль), президент Замбии К. Каунда (август), президент ЦАР Ж. Б. Бокасса и премьер-министр Гайаны Ф. Бернем (сентябрь), президент МБРР Р. Макнамара (октябрь).

В декабре установлены дипломатические отношения между Эфиопией и КНР.

В мае Хайле Селассие I и К. Ифру посетили СССР, в Москве состоялся переговоры с Н. В. Подгорным и К. Т. Мазуровым. В августе подписан советско-эфиопский протокол о культурном обмене на 1970/71 г.

Г. Гальперин.

ЮГО-ЗАПАДНАЯ АФРИКА — См. На м и б и я.

ЮГОСЛАВИЯ

(Социалистическая Федеративная Республика Югославия, СФРЮ)

Общие сведения. Югославия — государство в Ю.-В. Европе. Площадь — 255,8 тыс. км². Население — 20 504,5 тыс. чел. (предварит. данные переписи 31 марта 1971 г.). В СФРЮ входят 6 социалистических республик: Босния и Герцеговина, Македония, Сербия, Словения, Хорватия, Черногория; в состав Сербии входят два автономных края: Воеводина и Косово. Столица СФРЮ — Белград (950 тыс. жит., а с пригородами — 1071 тыс. жит. на 1 января 1969 г.).

Государственный строй. СФРЮ — социалистическое государство. Высший орган законодательной власти и самоуправления — Союзная скупщина (620 депутатов), состоящая из 5 постоянных палат (вече); она избирается на 4 года. Глава государства — президент СФРЮ; он избирается Союзной скупщиной. Президент СФРЮ — И. Броз-Тито (перезабран 29 июля 1971 г.). Согласно поправкам к конституции, принятым 30 июля 1971 г., президент СФРЮ одновременно является председателем Президиума СФРЮ — высшего гос. органа страны, созданного в июле 1971 г. в составе 22 членов (по 3 от каждой республики, по 2 от автономных краев). Союзная скупщина избирает также своего председателя, председателя и членов Союзного исполнительного веча (правительства). Пред. Союзной скупщины — М. Тодорович (с 29 июля 1971 г., до мая 1971 г. — М. Попович). Пред. Союзного исполнительного веча — Д. Бледич (до 30 июля 1971 г. — М. Рибичич). Союзный секретарь по иностр. делам — М. Тепавач.

Союз коммунистов Югославии (СКЮ). До 1952 г. носил название Коммунистической партии Югославии (осн. в 1949 г.). 1049 тыс. членов (конец 1970 г.). Пред. СКЮ — И. Броз-Тито. В каждой из республик имеется Союз коммунистов данной республики.

Общественные организации, профсоюзы. Социалистический союз трудового народа Югославии (ССТНЮ). Массовая общественно-политическая организация. Св. 8 млн. членов. Пред. Союзной конференции ССТНЮ — В. Милатович. Союз профсоюзов Югославии (СПЮ). Св. 3 млн. членов. Пред. Совета СПЮ — Д. Петрович. Союз молодежи Югославии (СМЮ). Св. 2,5 млн. членов. Пред. Президиума ЦК СМЮ — В. Максимович (до мая 1971 г. — Я. Коцяннич). Союз объединений борцов народно-освободительной войны Югославии. 1,5 млн. членов. Пред. Союзного комитета — М. Цветкович.

Экономика. В 1970 г. продолжалось осуществление экономич. и общественной реформы. Ускорено развивались отрасли, определяющие технич. прогресс. Улучши-

лось качество ряда изделий. Увеличение продукции, отвечающей уровню мировых стандартов, способствовало росту экспорта. Общественный продукт увеличился по сравнению с 1969 г. на 5—5,5% (оценка); поднялась производительность труда. Число занятых возросло за год на 4%. За пятилетку (1966—70 гг.) нац. доход вырос в 1,31 раза, объем пром. производства — в 1,32 раза. Число безработных в декабре 1970 г. составляло, по офиц. данным, 289,7 тыс. против 315,6 тыс. в декабре 1969 г.

Однако, наряду с достигнутыми успехами, в экономике продолжали обостряться диспропорции. В частности, значительное несоответствие в развитии возникло между добывающими и обрабатывающими отраслями пром.-сти. Отставание добывающих отраслей потребовало увеличения импорта сырья и материалов; это увеличение не могло быть покрыто экспортом, особенно экспортом готовых изделий. Суммарный дефицит внешнеторгового баланса СФРЮ за 1961—69 гг. превысил 3,5 млрд. долл.; в 1970 г. при росте экспорта на 14% импорт возрос на 35%, что еще больше ухудшило положение. Дефицит внешнеторгового баланса составил в 1970 г. 4,1 млрд. долл., а дефицит платежного баланса — 370 млн. долл. Доходы населения в 1970 г. росли более быстро, чем нац. доход; еще быстрее росли цены на товары внутри страны, т. е. шел процесс инфляции. Все это заставило правительство принять в октябре 1970 г. меры с целью стабилизации положения (прежде всего были временно «заморожены» цены на все промышленные и на важнейшие продовольственные товары, а также цены на различные виды услуг), а в январе 1971 г. провести девальвацию динара. Отмечалось также, что разрыв в уровне экономического развития разных республик не только не уменьшился, но даже несколько увеличился. По предварит. данным переписи 31 марта 1971 г., за рубежом работало 682,3 тыс. югославских граждан (больше всего их находилось в ФРГ).

Промышленность. По сравнению с 1969 г. пром. производство возросло на 9%, в основном благодаря повышению производительности труда. Прирост производства был наиболее значительным в химической и нефтяной отраслях (16%), черной металлургии (14%), электроэнергетике (13%), машиностроении и металлообработке, добыче и переработке нерудных ископаемых, пищевой пром.-сти (11%).

В 1970 г. вступили в строй первые два агрегата (по 175 тыс. *квт*) ТЭС «Джердап» («Железные Ворота») на Дунае, третий агрегат ТЭС «Потлеп» на р. Лим; завершено сооружение ТЭС «Обревовац-1» (200 тыс. *квт*)

Производство важнейших видов промышленной продукции

Виды продукции	Единица измерения	1968 г.	1969 г.	1970 г.
Электроэнергия	млн. квт-ч	20644	22947	26023
в т. ч. на ТЭС		11788	14205	14741
Каменный уголь	тыс. т	835	682	843
Бурый уголь		9508	9442	8989
Лignite		16389	16373	18790
Нефть		2494	2699	2854
Природный газ	млн. м³	583,8	730,1	977,0
Железная руда	тыс. т	2720	2721	3694
Бокситы		2072	2428	2099
Чугун		1201	1198	1275
Сталь		1897	2220	2228
Медь (электролитическая)		70,1	82,0	89,3
Свинец (рафинированный)		94,8	107,0	97,4
Цинк		79,0	81,1	65,0
Алюминий		58,8	68,4	47,7
Серная кислота (66°Be)		458,8	485,7	746,7
Азотная кислота (100%)		340,4	488,4	578,6
Морские грузовые суда и танкеры	тыс. бр. рег. т	376	438	462
Грузовые автомобили	шт.	10465	11097	12901
Тракторы		10829	10818	12047
Цемент	тыс. т	3765	3964	4399
Хлопчатобумажные ткани	млн. м²	400,6	415,3	390,1
Шерстяные ткани		49,8	49,3	56,6
Шелковые ткани		31,3	29,9	28,9
Обувь кожаная	млн. пар	28,9	31,4	31,1
Сахар	тыс. т	361	473	354
Табак ферментированный		48,9	40,4	41,4

в Колубарском бурогольном бассейне, ТЭС «Косово-III» (200 тыс. квт) в Косовском лигнитном бассейне, ТЭС «Какав-III». В Обличе (Косовский лигнитный бассейн) вступили в строй первые два агрегата по производству промышленного газа для нужд металлургического завода в Скопье. Расширены автомобильный завод «Црвена Застава» в Крагуеваце, цементный завод в Солине, деревообрабатывающий комбинат «Треска» в Кичево и др. предприятий.

Сельское хозяйство. В 1969 г. насчитывалось 2634 тыс. индивидуальных хозяйств, которые использовали 10 007 тыс. га земли (в т. ч. 4920 тыс. га под пашней и огородами). На соц. сектор в 1969 г. приходилось ок. 14% обрабатываемой площади. Он дал в 1969 г. 30% валовой и 47% товарной продукции с. х-ва.

В 1970 г. объем с. х. производства по сравнению с 1969 г. снизился на 9,5%, однако общий доход, полученный в с. х-ве, возрос на 8%, что объясняется гл. обр. ростом цен на с. х. продукцию. На урожайности с. х. культур сказались продолжительная зима и прохладная дождливая весна. Кроме того, в самой плодородной северо-восточной части страны значительная территория пострадала от наводнения.

Валовой сбор основных с. х. культур (тыс. т)

Культуры	1968 г.	1969 г.	1970 г.
Пшеница	4360	4880	3790
Кукуруза	6810	7821	6928
Сахарная свекла	2910	3636	2947
Подсолнечник	309	390	264
Киноа	73	84	106
Табак	44	47	48
Картофель	2890	3144	2953
Виноград	1270	1499	1101
Слива	721	1292	895
Яблоки	304	483	277

Поголовье скота (на январь 1970 г., тыс., в скобках — на январь 1969 г.): круп. рог. скот — 5029 (5261); в т. ч. коровы — 2786 (2865); свиньи — 5544 (5093); овцы — 8974 (9730); лошади — 1076 (1109); птицы насчитывалось 40854 (37142) тыс. гол.

В 1970 г. в с. х-ве имелось 68,2 тыс. тракторов, из которых на соц. сектор приходилось 29,2 тыс.

Транспорт. В 1970 г. всеми видами транспорта перевезено (включая грузит) 166,0 млн. т грузов, в т. ч. по жел. дорогам — 74,9 млн. т, автомобильным транспортом — 58,5 млн. т. Общий объем грузовых перевозок возрос по сравнению с 1969 г. на 11% (речных — на 34%, автомобильных — на 20%, ж.-д. и морских — на 8%). Завершена электрификация ж.-д. магистралей Белград — Загреб (414 км). Сдан в эксплуатацию трубопровод (81 км) для передачи промышленного газа из Облича на металлургический завод в Скопье. Общий тоннаж морского торгового флота в 1969 г. — 1434 тыс. бр. рег. т.

Внешняя торговля. Экспорт в 1970 г. составил 20 987 млн. дин., импорт — 35 925 млн. дин. (в 1969 г. соответственно 18 439 млн. дин. и 26 685 млн. дин.). Структура экспорта: машины и пром. оборудование — 14,4%, полуфабрикаты и сырье — 52,4%, потребит. товары — 33,2%. Структура импорта: машины и пром. оборудование — 21,4%, полуфабрикаты и сырье — 63,2%, потребит. товары — 15,4%. Доля в экспорте (1970 г.): Италия — 15,2%, СССР — 14,5%, ФРГ — 11,8%, Великобритания — 5,8%, США — 5,3%, ЧССР — 5,3%; доля в импорте: ФРГ — 19,9%, Италия — 13,2%, СССР — 7,0%, Великобритания — 6,2%, США — 5,6%, Австрия — 5,3%, ЧССР — 5,3%.

В 1970 г. Югославию посетило, по офиц. данным, 4749 тыс. иностранных туристов (против 4746 тыс. в 1969 г.)

Денежная единица — динар. 23 января 1971 г. динар девальвирован; установлен его новый паритет (15 дин. = 1 доллар США). По курсу Госбанка СССР на август 1971 г. 100 дин. = 6,0 руб. (до девальвации 100 дин. приравнивались к 7,2 руб.). В. Бодрин.

Важнейшие события. В 1970 г. во внутренней жизни страны доминировали проблемы, связанные со стабилизацией экономического положения и с совершенствованием государственной и политической системы СФРЮ.

На 8-м заседании Президиума СКЮ (апрель) декларировано, что Союз коммунистов из партии классического типа должен превратиться в «идеино-политическую силу внутри системы самоуправления»; были намечены меры по усилению идеологической деятельности в организациях СКЮ. Во внешнеполитической области особое внимание уделено активизации политики неприсоединения, развитию отношений СФРЮ со всеми социалистическими странами и расширению сотрудничества с другими государствами, независимо от их общественно-политического устройства. 9-е заседание Президиума СКЮ (июль) обсудило вопросы подьема экономики слабозастроенных районов страны. На республиканских конференциях СК рассматривались проблемы организационно-политической и идеологической деятельности, межреспубликанских и международных отношений, а также экономического развития республик.

В стране был широко отпразднован ленинский юбилей. 21 апреля под председательством И. Броз-Тито состоялось совместное заседание Президиума СКЮ и Союзного комитета по празднованию 100-летия со дня рождения В. И. Ленина с участием руководителей других общественно-политических организаций. Делегация СКЮ во главе с членом Исполнит. бюро Президиума СКЮ В. Бакарчем приняла участие в ленинских юбилейных торжествах в Москве.

21 сентября И. Броз-Тито выступил с предложением о создании Президиума СФРЮ — высшего гос. органа страны. Этот орган, как указал И. Броз-Тито, должен формироваться из одинакового числа представителей от каждой республики, а также из представителей от автономных краев.

29—31 октября проходила 1-я конференция СКЮ (высший орган СКЮ в период между съездами). Она обсудила отчет Президиума СКЮ о выполнении решений IX съезда СКЮ и два вопроса: «Об актуальном политическом положении в стране и задачах СКЮ»; «О развитии социалистических отношений в сельском хозяйстве и на селе». Конференция подтвердила линию IX съезда на дальнейшее проведение общественной и экономической реформы и развитие системы самоуправления. В резолюции по первому вопросу отмечались, в частности, «определенные недоразумения в отношениях между федерацией, республиками и краями», обращалось внимание на существующие экономические проблемы. В резолюции по второму вопросу подчеркивалась необходимость расширения общественных отношений в с. х-ве, где основную роль должны играть промышленно-аграрные комбинаты и гос. имения. Конференция обсудила также проблему совершенствования государственной и политической системы и одобрила предложение И. Броз-Тито о создании Президиума СФРЮ. В конце декабря Союзная скупщина приняла решение о подготовке соответствующих изменений в конституции и их широком обсуждении.

В связи с экономическими трудностями Союзное исполнительное вече отложило разработку пятилетнего плана (на 1971—75 гг.).

Внешняя политика. В 1970 г. СФРЮ поддерживала дипломатические и консульские отношения со 103 государствами. Дипломатические отношения были установлены с Экваториальной Гвинеей (сентябрь); дипломатические представительства в Паргаве, Ботсване и Ватикане возведены в ранг посольств.

24—30 июня М. Рибичич посетил с официальным визитом СССР. Он вел переговоры с А. Н. Косыгиным и был принят Н. В. Подгорным. В опубликованном по окончании визита совместном заявлении выражалась уверенность, что состоявшийся обмен мнениями будет содействовать дальнейшему развитию и укреплению советско-югославских отношений. В СФРЮ выезжала делегация Верховного Совета СССР во главе с П. М. Машеровым (октябрь).

В СФРЮ были пред. Гос. совета СРР Н. Чаушеску (ноябрь), пред. Совета Министров СРР И. Маурер (январь), пред. Совета Министров ВНР Е. Фок (июнь), министр инвост. дел ГДР О. Вияцер (апрель). М. Рибичич посетил СРР (июль), М. Телавач — ВНР (январь), ПНР (ноябрь). 9—10 ноября в Софии прошли югославо-болгарские переговоры. После 12-летнего перерыва СФРЮ обменялась послами с КНР; между двумя странами установлено регулярное морское сообщение.

Югославия продолжала выступать за политическое урегулирование ближневосточного кризиса на основе безусловного выполнения резолюции Совета Безопасности от 22 ноября 1967 г. Она требовала безоговорочного вывода войск США и их сателлитов из Вьетнама, Лаоса и Камбоджи, поддержала предложения ДРВ и ВРП РЮВ о мирном урегулировании во Вьетнаме.

СФРЮ активно участвовала в подготовке и проведении 3-й конференции неприсоединившихся стран. И. Броз-Тито посетил Танзанию, Замбию, Кению, Эфиопию, Судан, ОАР и Ливию (январь — февраль). М. Телавач совершил поездку в Бирму, Сингапур, Индонезию, Индию (март — апрель) и участвовал в апрельском подготовительном совещании представителей неприсоединившихся государств в Дар-эс-Саламе. Член Совета Федерации Э. Кардель выехал в Чили, Перу, Мексику (май), а член Совета Федерации В. Попович — в Гвинею, Нигерию, ЦАР, НРК (август). В Югославию были президент Замбии К. Каунда (май), глава государства Судан Дж. Нимейри (июнь), премьер-министр Афганистана Н. Эттемади (август), президент ДРК Ж. Мо-

бу (август), премьер-министр Ганы К. Бусна (ноябрь) и др. Югославскую делегацию на 3-й конференции неприсоединившихся стран (сентябрь, Лусака) возглавлял И. Броз-Тито.

В октябре И. Броз-Тито посетил с официальным визитом Бельгию, Люксембург и Нидерланды, а также имел встречу в Кельне с канцлером ФРГ В. Брандтом и встречу в Париже с президентом Франци Ж. Помпиду. М. Рибичич выехал в Великобританию (февраль), Данию, Норвегию и Швецию (август). В СФРЮ были премьер-министр Турции С. Демирель (сентябрь), министры инвост. дел Канады (май—июнь), Бельгии (июль), Дании (октябрь), ФРГ (ноябрь), а также министр экономики ФРГ (март) и министр экономики и финансов Франции (июнь). В марте подписано торговое соглашение между СФРЮ и «Общим рынком».

30 сентября — 2 октября состоялся офиц. визит в Югославию президента США Р. Никсона; вскоре после этого в Белград приезжал президент МБФР Р. Макнамара, а США посетила югославская экономическая делегация. Ранее, в июле, была создана югославо-американская корпорация с целью развития товарообмена между двумя странами, а также содействия экспорту товаров СФРЮ в третьи страны. В. Илвин.

Культурная жизнь. Литература. Современная югославская литература не является единой литературой. В Югославию этот термин уже давно постепенно выходит из употребления и уступает место другому, более точному: современные югославские литературы. Сербской литературе 1970 г. присвоили один из лучших романов за последние несколько лет — «Паломничество Арсения Негована» В. Пенкича. Это первый роман из задуманной писателем серии, посвященной подъему и распаду одной буржуазной семьи, рассказ о том, как человек из свергнутого класса, замкнувшийся после революции в четырех стенах своей комнаты, воспринимает мир, который он перестал понимать. Второй значительный роман — «Приход на край света» — принадлежит сербскому писателю Б. Петровичу. Проникнутый тоской по прошедшей молодости, он написан на высоком художественном уровне и свидетельствует о зоркой реалистической наблюдательности. Среди стихотворных произведений выделяется «Мир нам не дом» С. Ракитича, «Горабы и ностры» Д. С. Игнатовича, «С Очара и Каолаара» Е. В. Радичевича. Из более молодых поэтов обратила на себя внимание Нада Шербан (сборник «То раньше и то потом») и З. Костич (сборник «Радослов»).

В Хорватии самым значительным событием была книга И. Ласича «Столкновения в левом направлении литературы 1928—1952 гг.», вызвавшая оживленные дискуссии и противоречивые оценки. В целом литературное творчество развивалось здесь под знаком эссе. Особое внимание обратили на себя М. Мирнич и Ф. Шербан. В. Донат критическими статьями и эссе П. Матвевич книгой о беседах с Крленей. Нужно также отметить сатирический роман И. Кушана «Вашня» и посмертное издание произведений Д. Шкурли.

В литературной продукции Словении на первый план выдвинулась драма («Лягушки или параболо на белом и богатом Лазаре» Г. Стрижи, две драмы Д. Йовановича, «Тетралогия революции» И. Мрака и др.). Значительным событием было также появление романа Б. Зупанчица «Звон».

В Македонию появились сборники стихотворений Г. Тодоровского («Горькие глотки не проглотить») и П. Бошковича («Терновыя постели»), проза Ж. Чинго. В Боснии и Герцеговине вышло полное собрание сочинений М. Селимовича, в которое включен и новый его роман «Крешность». В этом романе Селимович исследует извечный конфликт между свободой и властью, человеком и догмой, вера и сомнение и т. д. В Черногории напечатан роман М. Лалича «Прядь тьмы», рассказывающий о моральном разложении четнического движения и его разгроме в конце второй мировой войны.

Издана «Антология албанской лирики», посвященная литературе албанцев, живущих в Югославии (составитель Р. Чось).

Югославский писатель итальянской национальности Дж. Стрели сделал много для того, чтобы ознакомить итальянцев с поэзией на сербскохорватском языке, а сербов и хорватов — с итальянской литературой. Роман молодого писателя венгерской национальности Л. Вегеля «Мемуары одного сутенера» вскоре после выхода в свет был переведен на сербскохорватский язык.

Театр. Обзор театральной жизни 1970 г. начнем с тех традиционных произведений, в которых авторы пытаются выразить жизнь какого-либо края, склад ума его жителей. В таком духе написана драматическая хроника сербского писателя З. Петровича «Село Сагуле в Банате», меланхолическая и тихая, как и жизнь на банатской равнине, к этому же типу относится и инсценировка «Либры Марка Уловича из Силгата» А. Яеласки, которая передает радость и печаль жителей средиземноморского Силгата начала этого столетия. Несмотря на значительную популярность, такой театр постепенно уступает свои позиции, в частности произведениями, которые можно отнести к театру идей.

Хорватский автор М. Маткович в драме «Генерал и его штаб» и сербский автор М. Студен в драме «Женщина и человеческое содержание». Маткович изображает путь двух героев Сигетской эпопеи 1566 г., стараясь демистифицировать историю, открыть «мехаизм», с помощью которого она создает героев и угнетателей. Студен, рисуя образ вождя восстания XIX в. серба Джорджие Петровича, стремится показать эпископскую ценность истории и те моменты, когда простое человеческое свойство становится исторически важным. Современный анализ одного исторического эпизода характеризует и драму «Реформаторы» молодого хорватского автора Н. Фабри.

Писатель из Македонии Б. Джузел в одноактных пьесах «Адам и Ева» и «Юв» поднимает в основном проблемы власти и авторитета, используя весьма авангардную драматургическую технику. Чернорезец Ж. Иванович в своем «Миксе» говорит о красоте и бренности истины, которую нужно нести и тогда, когда «пустыня протянется в бесконечность».

Самого большого успеха в области исторического театра достиг словенский автор А. Хиснг своей драмой «Завоеватель». Герои пьесы — испанские конкистадоры, однако по сути это произведение представляет собой тонкий и иронический анализ феномена завоевания и феномена власти. Еще один словенский автор, Г. Стришныа добился успеха, также обратившись к истории, на этот раз к истории театра: исходя из идеи «Лягушечки Аристофана», он написал выразительную и актуальную комедию. Молодые авторы (в Словении и др. республиках) проявили заметный интерес к театру абсурда.

В 1970 г. югославская театры показали свои лучшие постановки («Двадцать четыре часа в Магет», «Матей», Шпендлера «Адакская машина», Кокто, «Сад земных наслаждений» Аррабала, «Наспар» Хандке и др.) на четырех фестивалях: в Нови-Саде, Дубровнике, Сплите и Белграде. П. Селем.

Музыка. «Югославская музыкальная трибуна» в Опатии и радиотелевизию югославской музыки свидетельствуют о двух основных особенностях музыкальной жизни 1970 г. С одной стороны, это стремление молодых авторов, основанное на традиции и Загребя, идти полностью в ногу с самыми авангардными течениями в мире. С другой стороны, есть опытные музыканты (гл. обр. из Белграда), которые в качестве исходного пункта избирают связь с традицией. Характерными были бурные споры о преимуществах той или другой ориентации. Однако если судить о течениях в югославском музыкальном творчестве по произведениям, созданным в 1970 г., нет сомнения, что на первом плане находится авангард. Об отношениях между музыкальными учреждениями, создателями, исполнителями и слушателями музыки также велись принципиальные дискуссии.

«Белградские музыкальные торжества» в 1970 г. проходили под знаком современной классики и гастролью зарубежных камерных ансамблей. Интересными были фестивали в Дубровнике, Опатии, Люблине, Сплите и некоторых других центрах. В области музыковедения и музыкальной публицистики особенно выделялись Люблина и Загреб.

Скончались классик сербской музыки П. Коньич и педагог-пианист С. Станчич, которому музыкальное искусство Югославии обязано плеядой превосходных пианистов. М. Корен.

ЮЖНАЯ РОДЕЗИЯ

Общие сведения. Южная Родезия — государство в Центр. Африке. Площадь — 389,4 тыс. км². Население (апрель 1969 г., перепись) — 5352 тыс. чел., из них африканцев, гл. обр. мафона и матабеле, — 5099 тыс. чел., лиц европ. происхождения — 228 тыс. чел. Столица — Солсбери (380 тыс. чел. в 1968 г.).

Государственный строй. 2 марта 1970 г. расистским режимом Я. Смита в соответствии с конституцией 1969 г. провозглашена т. н. республика Родезия. Глава государства — главнокомандующий вооруженными силами — президент, назначаемый правительством сроком на 5 лет (с 14 апреля 1970 г. — К. У. Дюпон, принес присягу 16 апреля). Законодательный орган — парламент, состоящий из сената (23 сенатора, в т. ч. 10 европейцев избираются членами палаты собрания — европейцами, 10 африканских вождей — Советом вождей, 3 назначаются президентом) и палаты собрания (66 депутатов, в т. ч. 50 европейцев избираются европейским населением, 8 африканцев — африканским населением по 8 — вождями племен. Исполнительную власть осуществляет правительство (сформировано 13 апреля 1970 г.). Премьер-министр — Я. Смит.

Политические партии и профессиональные союзы. Родезийский фронт — правящая партия, выражает интересы реакционных кругов европ. насе-

К и и о. В 1970 г. было снято 22 полнометражных художественных фильма. Преобладали кинокартины с современной тематикой. Это особенно типично для фильмов молодых авторов. По единодушному мнению критики самым интересным фильмом был «Дурь в голове» дебютанта из Белграда М. Радивоевича. Трагичный исход любви двух молодых людей преобразовывается режиссером в невротическую картину сегодняшнего мира, где отчужденность и холодная техника сравниваются с человеческими чувствами. Официальное жюри на фестивале в Лионе лучшим фильмом года признало кинокартину «Лисицы» молодого хорватского режиссера К. Папича. Она сделана в документальной манере и включает очень актуальные сцены из первых послевоенных лет. «Лисицы» производят впечатление как художественной формой, так и жизненной правдивостью.

Появились «Битва на Неретве» — крупнейшее историческое полотно, когда-либо снимавшееся Югославией. Фильм имел большой успех. «Велосипедистами» реж. П. Джорджича пополнил свой цикл о революции, а реж. В. Минича в своем фильме «Питомец» по-новому рассказал о заключенных концлагерей.

Немалых достижений добились создатели короткометражных документальных фильмов (Зафранович, Гилли, Шайтинц, Иванович и др.). П. Болж.

Изобразительное искусство в архитектуре. Главным событием 1970 г. было IV Белградское триеннале изобразительного искусства. На нем были представлены художники разных направлений, от традиционалистов самого старшего поколения до наиболее молодых мастеров, предпринимавших поиски в области «новейшего» концептуального искусства. Официальное жюри на фестивале в Лионе выбрало Бинс (где сорок лет назад родилось югославское искусство примитивистов) под общим названием «Примитивизм-70» были организованы международная выставка искусства примитивистов (Бельгия, ЧССР, Франция, Ганси, Италия, СФОРЮ, ВНР, Нидерланды, ФРГ, ГДР, Швейцария), югославская выставка примитивистов, а также посмертные ретроспективные выставки работ Э. Вейсера и В. Вичича. В Загребе проведен симпозиум на тему «Искусство примитивистов сегодня в мире». В Рионе состоялась вторая международная выставка рисунка; первые премии присуждены А. Перилли (Италия), М. Шутею (Югославия) и Г. Т. Кармелу (Франция).

В Скопье был торжественно открыт интересный в архитектурном отношении новый музей современного искусства. Выставленные там произведения, среди которых есть работы самых крупных художников (в т. ч. Пикассо), шоаперны городу после катастрофического землетрясения. Следует упомянуть большой гараж в Люблине (арх. С. Севр). Он состоит из двух концентрических кругов, соединяющихся с одной стороны для вьезда и выезда. Интересно оформление фабрики «Змай» и здания оптовой фирмы «Меркатор» в Люблине (автор — Грегa Ковач). На первой международной выставке арх. Ю. Пелуци в Загребе показаны его проекты (отеля «Кристалл» в Порече и других объектов на побережье Адриатического моря), свидетельствующие о способности согласовывать большой комплекс гостиницы с окружающим ландшафтом. Б. Келемен.

президент — Я. Смит, пред. — Р. Нильсон. Союз консерваторов республики Родезия — ультраправая партия европ. населения, обр. в июне 1969 г.; лидер — Р. Джеймс. Партия центра. Объединяет европ. умеренные и консервативные деловые круги, а также интеллигенцию и представителей африканской элиты. Выступает за постепенное устранение расовой дискриминации. Лидер — П. Бэшфорд. Родезийская национальная партия. Выступает за проведение политики расовой дискриминации. Лидер — Л. Иденсон. Национальный народный союз (созд. в июне 1969 г., пред. — Г. Чавандука), Родезийский избирательный союз (созд. в апреле 1970 г., лидер — Р. Макайи), Объединенная национальная прогрессивная партия (созд. в ноябре 1969 г., пред. — У. Кона) — легальные африканские партии. Независимая партия. Представляет азиатское население, лидер — Б. Гован. Союз африканского народа Змбабве (ЗАПУ, осн. в 1961 г., лидер — Дж. Нкомо) в Африканский национальный союз Змбабве (ЗАНУ, осн. в 1963 г., лидер — Н. Сптоле) — основные партии африканского населения, находятся на нелегальном положении.

Африканский конгресс профсоюзов. Созд. в 1957 г. Ген. секретарь — Ватунга. Национальная федерация африканских профсоюзов. Созд. в 1965 г. Ген. секретарь — М. Кавийя.

Экономика. В 1969 г. ВВП оценивался в 892,4 млн. родез. долл., в т. ч. (млн. родез. долл.) на долю обрабатывающей пром-сти пришлось 169,7, с. х-ва — 163,8, горнодобывающей пром-сти — 62,0. Добыча (тыс. т, оценка) медной руды — 20, хромовой руды — 370 — 400, каменного угля — 3000, золота — 15,6 т (1970 г.). Произведено 6 млрд. кВт-ч электроэнергии, из них ок. 85% на Карибской ГЭС (р. Замбези), потреблено — 2,75 млрд. кВт-ч (оценка).

В 1969 г. объем с.-х. продукции увеличился по сравнению с 1968 г. на 25% благодаря высокому урожаю кукурузы (1 млн. т) и рекордному сбору хлопка (103,5 тыс. т, оценка). Сократилось производство сахара (163 тыс. т, оценка). Товарная продукция арахиса составила 56,7 тыс. т. Правительственная квота производства табака сохранялась на уровне 59,4 тыс. т. В 1968 г. в стране имелось 108,8 тыс. легковых и 42,4 тыс. грузовых автомобилей.

В 1969 г. работало по найму 796 тыс. чел., в т. ч. 697 тыс. африканцев. Увеличился приток белых эмигрантов. Страну посетили 299,6 тыс. туристов.

Гос. бюджет 1969/70 г. (млн. родез. долл., оценка): доходы — 201, расходы — 204. В 1969 г. (млн. родез. долл.): экспорт — 220,1, импорт — 198,6. Экспортные цены были повышены в среднем на 5,5%. 85% родезийского экспорта продолжает поступать через порты ЮАР и Мозамбика. Денежная единица — родезийский доллар: 0,72 родезийского доллара = 1 доллару США.

Важнейшие события и внешняя политика. С провозглашением «республики» автоматически вступила в силу «республиканская» конституция, принятая на «референдуме» 20 июня 1969 г., распушена Законодательная ассамблея и 10 апреля 1970 г. проведены выборы в новый парламент. В результате выборов все 50 мест в палате депутатов, предназначенные для европейцев,

получил Родезийский фронт; многорасовая Партия центра получила 7 из 8 мест, зарезервированных для африканцев; из 4 чисто африканских партий только Национальный народный союз добился 1 места в палате депутатов, 8 других депутатов-африканцев были делегированы вождями и старейшинами племен. В июне на первом же заседании нового парламента под предлогом возобновления выступлений африканских «террористов» большинством голосов (депутаты-африканцы голосовали против) было одобрено продление еще на 1 год чрезвычайного положения, введенного 4,5 года назад.

Правительство предприняло меры для усиления позиций европейского меньшинства. В ноябре опубликован законопроект «О защите интересов собственников в жилых районах», разрешающий выселение азиатских и «цветных» из жилых районов для белых.

После провозглашения Юж. Родезии «республикой» Великобритания закрыла свою миссию в Солсбери. 6 марта 38 африканских государств в письме в Совет Безопасности осудили незаконный акт режима Смита и потребовали созыва заседания Совета (см. статью Совет Безопасности). В марте о закрытии своих консульств объявили США, Канада, Австралия, Франция, Япония, Швеция, Финляндия, Турция, Норвегия, Дания, ФРГ, Нидерланды, Италия, Швейцария, Греция. В мае Солсбери покинул ген. консул Португалии после того, как Великобритания аннулировала его аккредитацию при королеве. 27—28 апреля в Солсбери состоялась конференция делегатов христианских церквей Ботсваны, Лесото, Малави, Юж. Родезии, ЮАР, Замбии и Свазиленда, на которой единогласно была принята резолюция, осуждающая политику расовой дискриминации. Христианские церкви Юж. Родезии приняли решение игнорировать закон 1969 г. «о пропорциональном распределении земель» и выступили против сокращения правительственных дотаций миссионерским школам.

21—22 мая 1970 г. с визитом в Юж. Родезию находился премьер-министр ЮАР Б. Дж. Форстер. Дважды в июле и сентябре Я. Смит посетил ЮАР с «частным» визитом. М. Чувава.

ЮЖНО-АФРИКАНСКАЯ РЕСПУБЛИКА

Общие сведения. Южно-Африканская Республика (ЮАР) — государство на юге Африки (до 31 мая 1961 г. — Южно-Африканский Союз, ЮАС). Площадь — 1223,4 тыс. км². Население (по переписи 1970 г.) — 21 282 тыс. чел., в т. ч. (тыс. чел.) африканцев — 14 893, белых (гл. обр. африканеры и англичане) — 3779, выходцев из Азии (преимущественно индийцев) — 614, мулатов («цветных») — 1996. Столица — Претория (более 550 тыс.). Крупнейшие города: Йоханнесбург (св. 1600 тыс.), Кейптаун (резиденция парламента, более 800 тыс.), Дурбан (ок. 700 тыс.). После ликвидации системы мандатов в 1945 г. южноафриканское правительство, не считаясь с решением ООН, захватило Юго-Западную Африку (Намибию) — бывшую мандатную территорию ЮАС — и с 1949 г. управляет ею как своей провинцией. Гос. язык — африкаанс и английский.

Государственный строй. В стране установлен реакционный террористический режим европейского меньшинства, проводящего в жизнь апарtheid — политику, ставящую своей целью раздельное развитие населения ЮАР расовых и национальных групп и выражающуюся практически в крайних формах дискриминации и угнетения неевропейцев. Глава государства — президент, избираемый парламентом на 7 лет (с 1968 г. — Я. Фуше). Парламент, избираемый на 5 лет, состоит

из сената (54 члена, из которых 43 члена избираются коллегией выборщиков в каждой провинции и 11 назначаются президентом) и палаты собрания (166 избираемых членов). Членами парламента могут быть только белые — граждане ЮАР, прожившие в стране не менее 5 лет. Всякое представительство африканцев в парламенте отменено после принятия в 1959 г. «Закона о поощрении самоуправления банту», положившего начало созданию в стране «бантустанов». С апреля 1970 г. в парламенте не представлено также и «цветное» население. Создан Совет представителей «цветного» населения, выполняющий консультативные функции при правительстве. С сентября 1966 г. премьер-министр — Б. Дж. Форстер. После выборов в палату собрания 22 апреля 1970 г. Националистическая партия имеет 118 мест, Объединенная партия — 47, Прогрессивная партия — 1. Мин. иностр. дел — Х. Мюллер.

Политические партии, профессиональные союзы и другие общественные организации. Правящая Националистическая партия. Осн. в 1913 г. Объединяет реакционные и шовинистические элементы буржуазии и рабочей аристократии преимущественно африканерского происхождения. Проводит в жизнь политику апарtheid. Лидер — Б. Дж. Форстер. В организации. Созд. в 1969 г. ультраправых деятелями,

порвавшими с руководством Националистической партии, которое они обвиняют в отходе от традиционной политики африканерского национализма. Лидер — А. Герцог. Объединенная партия. Основана в 1934 г. Выражает интересы крупной буржуазии, гл. обр. английского происхождения. В парламенте выступает в качестве основной официальной оппозиции. В целом поддерживая расистскую политику националистов, расходится с ними лишь в методах ее проведения. Лидер — Де Вильерс Грааф. Прогрессивная партия. Основана в 1959 г. Выступает против крайних форм расовой дискриминации. Лидер — Я. Стейтлер. Южноафриканская коммунистическая партия. Воссоздана в 1953 г. как преемница Коммунистической партии Южной Африки, существовавшей с 1921 г. и в 1950 г. объявившей о самороспуске. Работает в подполье. Пред. — Дж. В. Маркс.

Крупнейшими политическими организациями неевропейского населения, борющимися против апартеида и расовой дискриминации, являются Африканский национальный конгресс (АНК), лидер — О. Тамбо; Южноафриканский индийский конгресс, лидер — Ю. Даду; Конгресс цветного населения Южной Африки, лидер — Р. Септембер. С резкими осуждениями расистской политики правительства выступает также Конгресс демократов ЮАР, объединяющий прогрессивно настроенных белых. Деятельность АНК запрещена с 1960 г., Конгресса демократов ЮАР — с 1962 г.

Профсоюзы африканских рабочих не регистрируются и не признаются правительством и предпринимателями. Африканские трудящиеся лишены права заключать с работодателями коллективные договоры, выполнять квалифицированные работы, участвовать в забастовках и пр. Созданы смешанные профсоюзы с 1956 г. запрещено. Крупнейшие профсоюзные объединения — Конфедерация труда ЮАР и Совет профсоюзов Южной Африки, включающие в свой состав реформистские профсоюзы белой рабочей аристократии. Единственным профсоюзным объединением, отвергающим принцип расовой дискриминации, является Южноафриканский конгресс профсоюзов.

Экономика. На долю ЮАР приходится более 2/5 промышленного производства африканского континента. В 1970 г. страна занимала 1-е место в капиталистическом мире по добыче золота (около 80% общего объема добычи), алмазов (в стоимостном выражении), хромитов, марганцевой руды, сурьмы и платины, 2-е — по добыче асбеста и ванадия и 3-е — по производству урановых концентратов. Сумма иностранных инвестиций (на конец 1969 г.) — ок. 4500 млн. рэндвров, в т. ч. доля Великобритании — 2500 млн. и США — более 900 млн. По данным на 1965 г., средняя норма прибыли на иностранный капитал, инвестированный в пром-сть ЮАР, составляла 15% (в горнодобывающей пром-сти — 17%, в обрабатывающей — 13%). Годовой доход на душу европейского населения (в среднем 1400—1500 рэндвров) — один из наиболее высоких в мире. Средний доход африканца — жителя резервата 30—35 рэндвров.

Промышленность. По предварительным данным, в 1970 г. годовой прирост промышленной продукции составил 5,9%. Особенно быстро развивалась обрабатывающая пром-сть, гл. обр. машиностроение. Нехватка квалифицированной и полуквалифицированной рабочей силы вынуждала предпринимателей привлекать все большее число небелых, особенно африканцев, к работам, обычно выполняемым белыми рабочими. По официальным данным, в 1969 г. африканцы составляли 56,1% всего экономического активного населения, белые — 30,5%, «цветные» — 10,2%, азиаты — 3,2%.

В 1969 г. ВВП возрос на 11% (в текущих ценах), производство продукции горнодобывающей промышленности — на 5%.

Добыча полезных ископаемых и производство продукции горнодобывающей промышленности

	Единица измерения	1967 г.	1968 г.	1969 г.
		млн. т	49,0	51,2
Каменный уголь	тыс. т	6837,0	7163,0	8788,0
Железная руда	тыс. т	2104,2	2240,7	2644,0
Марганцевая руда	млн. т	3,4	4,1	4,0
Чугун	тыс. т	3971,0	4334,0	4333,0
Сталь	тыс. т	3971,0	4334,0	4333,0
Медь (по содержанию металла в руде)	»	127,0	131,9	126,3
Хромиты	»	1139,4	1143,9	1198,0
Золото	т	943,3	966,8	989,7
Оксид урана	т	3016,0	3516,7	3602,0
Алмазы	тыс. каратов	6804,2	7433,3	7863,0
Асбест	тыс. т	241,6	234,5	258,1
Фосфаты	»	1341,0	1553,4	1678,0
Электроэнергия	млрд. квт-ч	37,9	40,9	44,2
Цемент	тыс. т	3980,0	4375,0	...

Сельское хозяйство. Почти вся товарная продукция производится в европейских фермерских хозяйствах (более 100 тыс. ферм). В 1969 г. было забито 1,4 млн. голов коров, 8,2 млн. овец и коз и 1,2 млн. свиней. Произведено (в тыс. т) мяса — 580,7, масла сливочного — 54,1, сыра — 24,1, сахара (1969/70 г.) — 1654, чая (1968 г.) — 18,0, табака — 36,9. В 1968/69 г. сбор (в тыс. т): кукурузы — 4799, пшеницы — 1260, ячменя — 34,2, овса — 141, арахиса — (1969/70 г.) — 305, настриг шерсти (немного) (1969/70 г.) — 145.

Транспорт. Протяженность жел. дорог (1967 г.) — 22,5 тыс. км, из них 7,6 тыс. км электрифицированных. Протяженность автодорог (1967 г.) — 330,7 тыс. км, из них 10,7 тыс. км — национальные дороги (ок. 9 тыс. км асфальтированных). Крупнейшие порты: Дурбан, Кейптаун, Порт-Элизабет и Ист-Лондон.

Внешняя торговля. В 1969 г. импорт — 2130,4 млн. рэндвров, в т. ч. (%) машины и транспортное оборудование — 46,0, готовые изделия шпротребна — 20,9; экспорт (без золота) — 1528,7 млн. рэндвров, в т. ч. (%) продовольствие (включая скот) — 24,5, шерсть — 7,8, металлы и изделия из металлов (включая машины и транспортное оборудование) — 21,8, металлические руды — 5,6, алмазы — 12,7. Стоимость проданного за границу золота — 779,1 млн. рэндвров. Доля (%) Великобритании в импорте — 23,9, в экспорте — 31,7, США — соответственно 17,7 и 6,9, ФРГ — 13,6 и 6,7, Япония — 6,7 и 13,6. Денежная единица — рэнд — 1 доллар США.

Важнейшие события. Избирательная кампания 1970 г. выявила растущие сомнения среди партий, представляющих белое население, относительно целесообразности правительства. планы создания «бантустанов» по всей ЮАР. Лидеры Объединенной и Возрожденной националистической партий высказывали опасения, что «бантустаны» по достижении «окончательной независимости» станут рассадниками коммунизма и базами для нападения на белые районы. Одновременно даже сторонники апартеида указывали на то, что выселение всех африканцев из промышленных «белых» районов создаст острую потребность в рабочей силе.

В результате парламентских выборов 22 апреля в палату собрания не попал ни один кандидат ультраправой Возрожденной националистической партии. Объединенная партия отводала у Националистической партии 8 мест.

Согласно данным администрации пенитенциарных заведений ЮАР, с 1 июля 1969 г. по 30 июня 1970 г. тюремному заключению были подвергнуты 409 524 африканца, 2225 азиатов и 64 504 «цветных». В течение этого же периода были казнены 80 человек. В 1970 г. во всех крупных городах ЮАР были разбросаны листовки, выпущенные действующими в подполье Африканским национальным конгрессом и Южноафриканской коммунистической партией.

Внешняя политика. 1970 г. отмечен ослаблением внешнеполитической изоляции ЮАР. Б. Дж. Форстер впервые в качестве премьер-министра посетил Малави и Юж. Родезию (май), а также Португалию, Испанию, Францию и Швейцарию (июнь). ЮАР вела переговоры со странами НАТО о координации мероприятий, связанных с «защитой» морского пути вокруг мыса Доброй Надежды. В июле правительство Великобритании заявило о своем намерении возобновить поставки оружия ЮАР. Было принято решение о продаже ЮАР

7 вертолетов. В Африке ЮАР продолжала укреплять отношения с Малави и Лесото. В связи с установлением дип. отношений Ботсвана с СССР ЮАР прибегла к прямой угрозе, подчеркивая, что Ботсвана в значительной степени окружена территорией ЮАР. 15 сентября в своей речи в парламенте Б. Дж. Форстер предложил заключить «договор о ненападении» с любой африканской страной. 30 октября премьер-министр БСК Ф. Уфу-Буанья высказался за диалог с ЮАР. Правительство ЮАР немедленно предоставило БСК экономическую помощь. За налаживание отношений с ЮАР высказались правительства Габона, Малагасийской Республики, Уганды и некоторых других стран. Правительство ЮАР заключило экономические соглашения с Малагасийской Республикой, Реюньоном, Маврикием. Расистская политика правительства ЮАР и незаконная аннексия Юго-Западной Африки (Намибия) обсуждались в различных органах ООН (см. статьи ООН и Совет Безопасности).

А. Покровский.

ЯМАЙКА

Общие сведения. Ямайка — государство в Карибском море в составе Содружества, возглавляемого Великобританией. Площадь — 11,5 тыс. км². Население — 2 млн. чел. (оценка на середину 1969 г.). 80% населения негритянского происхождения. Столица и главный порт — Кингстон (494 тыс. чел. вместе с пригородными округами на начало 1969 г.). Официальный язык — английский.

Государственный строй. Глава государства — англ. королева, представленная генерал-губернатором (с 1962 г. — К. Кэмпбелл). Орган законодательной власти — двухпалатный парламент: палата представителей (53 члена), избираемая всеобщим прямым голосованием сроком на 5 лет, и сенат (21 член), назначаемый генерал-губернатором.

Премьер-министр, министр обороны и иностранных дел — Х. Ширер.

Политические партии и профсоюзы. Лейбористская партия Ямайки (ЛПЯ). Правящая. Осн. в 1943 г. Выражает интересы торгово-промышленной и с.-х. буржуазии. 33 места в палате представителей. Лидер — Х. Ширер. Народная национальная партия (ННП). Оппозиционная. Осн. в 1938 г. 20 мест в палате. Лидер — М. Мэнли.

Ведущие профсоюзные организации: Национальный союз рабочих и Профсоюз промышленных рабочих Бустаманте.

Экономика. В 1969 г. валовой национальный продукт достиг 416,6 млн. ф. ст. Добыча бокситов и производство глинозема контролируются компаниями США и Канады. В 1969 г. добыто 10,2 млн. т бокситов. Бокситы экспортируются в США. Производство глинозема на

экспорт (в Канаду и Европу) составило 1,1 млн. т. Производство (тыс. т) сахара-сырца — 374, цемента — 420, гипса — 340, электроэнергии — 1060 млн. *квт-ч* (1968 г.).

Сбор сахарного тростника — 3,8 млн. т (сафра 1968—1969 гг.), бананов — 280 тыс. т (1968 г.). Поголовье в 1968 г. (тыс.) кр. рог. скота — 240, свиней — 160, коз — 147.

В 1969 г. экспорт — 213 млн. ямайских долл., импорт — 369 млн. ямайских долл. Дефицит торгового баланса покрывается в основном за счет поступлений от иностранного туризма. В 1968 г. Ямайку посетили 352,5 тыс. туристов. Основные статьи экспорта в 1969 г. (млн. ямайских долл.): глинозем — 70,2, бокситы — 48,4, сахар-сырец — 32,9, промышленные товары — 22,6, бананы — 12,5. Импортируются промышленные товары, продовольствие, оборудование (включая транспортное), химикаты, минеральное топливо. Доля (%) в экспорте и импорте: США — 38 и 36, Великобритания — 27 и 22, Канада — 15 и 11. Денежная единица — ямайский доллар. 0,83 ямайского доллара = 1 доллару США.

Важнейшие события и внешняя политика. В феврале 1970 г. в Кингстоне произошел крупный волнения студентов Вест-Индского университета, выступивших против дискриминации и за университетскую автономию.

В августе премьер-министр Х. Ширер посетил с официальным визитом США. В сентябре в Лондоне министр торговли и промышленности Р. Лейборн вел переговоры о сохранении льгот для ямайского экспорта сахара, бананов, цитрусовых и рома в Великобританию в случае вступления последней в ЕЭС.

В. Булавин.

ЯПОНИЯ

Общие сведения. Япония — государство в зап. части Тихого океана на группе о-вов, главные из которых — Хонсю, Хоккайдо, Сикоку, Кюсю. Площадь (включая временно оккупированной США архипелаг Рюкю с самым крупным о-вом в нем — Окинава) — 372 451 км². Население — ок. 104,7 млн. чел. (октябрь 1970 г.). За границей проживало 1,2 млн. японцев (март 1966 г.). Основные религии — синтоизм и буддизм. Столица — Токио (11 410 тыс. жит.).

Государственный строй. В соответствии с конституцией 1947 г. носитель суверенной власти — народ; император — «символ государства и единства народа». Высший законодательный орган — парламент, состоящий из палаты представителей (нижняя), 491 депутат, избираемый на 4 года) и палаты советников (верхняя, 252 депутата, избираемых на 6 лет; каждые 3 года половина состава палаты переизбирается), избираемых всеобщим голосованием. Партийный состав палаты

представителей (январь 1971 г.): ЛДП — 303, СПЯ — 94, Комэйто — 47, ПДС — 32, КПЯ — 14, независимые — 3, 1 место вакантно; палаты советников (июль 1971 г.): ЛДП — 135, СПЯ — 86, Комэйто — 23, ПДС — 13, КПЯ — 10, независимые — 2. Высший орган исполнительной власти — Кабинет министров. Премьер-министр — Э. Сато. Мин. иностранных дел — Т. Фукуда (с 5 июля 1971 г., до этого — К. Аити).

Политические партии, профсоюзы и др. общественные организации. Либерально-демократическая партия (ЛДП). Созд. в 1955 г. Номинально — 1,7 млн. членов, фактически — ок. 250 тыс. Представляет интересы крупного монополистического капитала. Проводит курс на военное сотрудничество с США. Пред.— Э. Сато, ген. секретарь — С. Хори (с 5 июля 1971 г.; до этого — К. Танака). Социалистическая партия Японии (СПЯ). Созд. в 1945 г. Ок. 50 тыс. членов. Наряду с КПЯ играет активную роль в демократическом движении, выступает за «невооруженный нейтралитет» и мирное существование. Пред.— Т. Нарита, ген. секретарь — М. Исибаси (со 2 декабря 1970 г., до этого — С. Эда). Коммунистическая партия Японии (КПЯ). Осн. в 1922 г., до 1945 г. находилась в подполье. Св. 300 тыс. членов. Пред. КПЯ — С. Носака, пред. ЦК — К. Миямото, пред. секретариата ЦК — Т. Фува. Выступает под лозунгом борьбы против американского империализма, за осуществление «национально-освободительной демократической революции». Партия Комэйто (буквально — Партия чистой политики). Созд. в 1964 г. Ок. 300 тыс. членов. Опирается на буддийское религиозное общество «Сока Гаккай», номинальная численность которого — ок. 10 млн. членов. Имеет влияние гл. обр. на мелкую буржуазию и неорганизованных рабочих, поддерживает связь с крупной буржуазией. Находится обычно в оппозиции к ЛДП, лавирует между консервативными и демократическими силами. Пред.— И. Такэкири, ген. секретарь — Д. Яно. Партия демократического социализма (ПДС). Созд. в 1960 г. лидерами правых социаллистов, вышедшими из СПЯ. Св. 20 тыс. членов. Опирается на правые профсоюзные организации, мелкую и среднюю буржуазию. Проводит политику балансирования между правительством и оппозицией. Пред. Э. Нисимура скончался 27 апреля 1971 г.; ген. секретарь — Р. Сасаки. Генеральный совет профсоюзов (Сохё). Созд. в 1950 г. 4,27 млн. членов (1970 г.). Крупнейшая левая профсоюзная организация — основная массовая опора японского демократического движения. Поддерживает СПЯ. Пред.— М. Итикава, ген. секретарь — С. Оки. Всеяпонская конфедерация труда (Домэй). Созд. в 1964 г. Св. 2 млн. членов. Крупнейшая правая профсоюзная организация. Поддерживает ПДС. Пред.— М. Тахита, ген. секретарь — Т. Сигээда. Федерация нейтральных профсоюзов (Горичу Рорэн). Ок. 1,3 млн. членов. Занимая центристские позиции, фактически тяготеет к левым демократическим партиям. Всеяпонский совет борьбы за запрещенные атомного и водородного оружия (Гансуйкё). Массовая организация сторонников мира, опирается на поддержку КПЯ. Японский национальный конгресс за запрещенные ядерного оружия (Гансуйкиэн). Массовая организация сторонников мира, опирается на поддержку СПЯ и Сохё. Комитет «Мир вьетнамцам» (Бэхэйрэн). Папифская организация интеллигенции и студенчества. Общество Японии — СССР. Опирается на поддержку КПЯ и связанных с ней массовых организаций. Пред.— Т. Тодава. Общество в

японо-советской дружбы. Опирается на поддержку СПЯ, а также ряда депутатов ЛДП и Комэйто. Пред.— М. Акаги. Общество японо-советских связей. Опирается на поддержку деловых кругов, заштыреванных в экономических контактах с СССР, а также Сохё. Пред.— И. Токугава.

Экономика. В 1970 г. по объему ВНП Японии занимала 2-е место в капиталистическом мире (после США), по производству судов находилась на 1-м месте (св. 48% судов, построенных в мире, кроме СССР), по выплавке чугуна и стали, производству электроэнерг. и автомобилей, синтетического каучука, пластмасс — на 2-м. Однако по уровню ВНП на душу населения Япония уступала США в 3,3 раза, ФРГ, Франции и Великобритании — в 1,8—1,5 раза. В экономике господствуют крупные монополистические группы Митсубиси, Фудзита, Сумитомо, Фудзи, Дайити, Сава и др. В 1970 г. продолжался экономический подъем, хотя к концу года четко проявились признаки повливания экономической конъюнктуры. За год объем промышленного производства увеличился на 16,1% (в черной металлургии — на 138%, машиностроении — на 22,8%, в т. ч. общем машиностроении — на 34%, электромашиностроении — на 18,2%, радиоэлектронике — на 16,4%, цветной металлургии — на 10,6%, производстве пластмасс — на 22,1%), объем внешней торговли — на 23,2%. Определяющие факторы экономического роста — продолжающийся рост капиталовложений (в промышленности инвестиции в оборудование выросли за год на 21,1%, в строительстве — на 21,2%), рост потребительского спроса (16,1%), экспансия японских товаров и капитала (экспорт вырос за год на 21,1%), растущий с каждым годом объем военного производства в стране; заметную роль продолжают играть японские поставки армии США в сайгонскому режиму в связи с войной в Индокитае. Определенное стимулирующее воздействие на общэкономическую конъюнктуру оказала всемирная выставка «ЭКСПО-70» в Осаке. Стоимость жизни выросла за год на 7,7%.

Промышленность. Высокий рост выпуска промышленной продукции в 1970 г. продолжался первые 3 квартала. К осени наметились признаки перепроизводства, прежде всего в черной металлургии, производстве бытовых электроаппаратов, химических удобрений, бумаги и целлюлозы, синтетических смол, ряда синтетических волокон и др. Сказывалось наличие излишних мощностей (их рост за год — 14,4%). Снизились темпы инвестиций в электротехнической и радиоэлектронной промышленности, производстве алюминия, кабеля, химических удобрений, цемента и др. В то же время проводившаяся поэтапно либерализация импортных иностранных капиталовложений продолжала стимулировать программы рестройки и модернизации японских корпораций. Крупнейший в Японии металлургический концерн «Сининпон сэйтэцу» выплавил 33,6 млн. т стали (36% всего производства в Японии), выйдя по этому показателю на 1-е место в капиталистическом мире (в 1969 г. — 2-е место). Компания «Митсубиси Даюкогё» начала строительство на о-ве Коги близ Нагасаки дока, на котором можно будет строить суда водоизмещением до 1 млн. т.

Сельское хозяйство Японии дает менее 10% ВНП, хотя в нем (вместе с лесоводством) занято 18,1% самостоятельного населения. Продукция животноводства (по стоимости, 1969 г.) — 23,3% с.х. производства, растениеводства — 76,7%, в т. ч. производство риса — 42,5%. овощей — 15,7%, фруктов — 7,8%. В 1970 г. 39% хозяйств имели участки не св. 0,5 га. Ежегодно деревню покидает 80—90 тыс. крестьянских семей. 95% хозяйств возделывают основной продукт питания — рис. Обрабатывается 6,1 млн. га (1969 г.). Ок. 1/3 посевных площадей дает по 2 и более

Производство основных видов промышленной продукции

	Единицы измерения	1968 г.	1969 г.	1970 г.
Электроэнергия	млрд. кВт-ч	222	250	283
Каменный уголь	млн. т	46,6	44,7	39,7
Нефть	тыс. т	782	787	809
Природный газ	млн. м ³	2056	2206	2359
Железная руда	тыс. т	1019	955	861
Чугун	млн. т	46,4	58,1	68,0
Сталь	»	86,9	82,2	93,3
Ферросплавы	тыс. т	1066	1287	1665
Прокат черных металлов	млн. т	50,5	60,5	68,5
Медь	тыс. т	548	629	705
Свинец	»	165	187	209
Цинк	»	606	712	876
Алюминий	»	478	565	728
Провод и кабель	»	632	722	747
Металлообрабатывающие станки	тыс. шт.	184	231	257
Швейные машины	млн. шт.	4,6	4,7	4,3
Радиоприемники	»	30,2	34,1	32,6
Телевизоры	»	9,0	12,1	12,5
Транзисторные элементы	»	938	1382	1813
Суда	млн. бр.	8,2	9,0	10,1
Легковые автомобили	рег. т.	2057	2611	3178,3
Грузовые автомобили	»	1954	1981	2063,6
Мотоциклы	млн. шт.	2,2	2,6	2,95
Велосипеды	»	3,8	3,8	3,8
Фото- и киноаппараты	»	5,0	5,8	6,9
Часы	»	34,3	40,8	48,4
Серная кислота	млн. т	6,6	6,8	6,9
Сульфат аммония	тыс. т	2745	2565	2419
Мочевина	»	2338	2588	2463
Каустическая сода	»	1971	2272	2685
Кальцинированная сода	»	1018	1170	1237
Поливинилхлорид	»	942	1047	1161
Синтетический каучук	»	380	526	697
Х.-б. пряжа	»	551	527	526
Пряжа искусственного шелка	»	142	142	136
Х.-б. ткани	млн. м ²	2744	2779	2616
Шерстяные ткани	»	386	434	426
Шелковые ткани	»	189	187	201
Ткани искусственного шелка	»	399	409	354
Шелковые ткани	»	857	862	827
Синтетические ткани	»	1893	2397	2466
Бумага	тыс. т	5489	6153	7135
Картон	»	4468	5162	5837
Цемент	млн. т	47,7	51,4	57,2

Транспорт. Длина (март 1970 г., тыс. км) ж. д.— ок. 28 (из них ок. 21 тыс.— гос. ж. д.), шоссеиых дорог — 126. В 1969 г. 42,1% внутреннего грузооборота пришлось на морской транспорт, 38,3% — на автотранспорт, 19,5% — на ж. д. Зарегистрировано 8,1 млн. грузовых автомобилей, 7,3 млн. легковых, 0,18 млн. автобусов (март 1970 г.). Тоннаж морского торгового флота (1969 г.) — 20,3 млн. бр. рег. т.

Внешняя торговля (в млн. долл.)

	1968 г.	1969 г.	1970 г.
	Экспорт	12972	15990
Импорт	12987	15024	18873

В 1970 г. в импорте преобладали промышленное сырье и топливо (68,4%), продовольствие (13,6%), машины и оборудование (12,2%), в экспорте — машины и оборудование (46,3%), металлы (19,7%), текстиль (12,5%), химические товары (6,4%). Основные контрагенты — США (в 1970 г.—29,4% японского импорта и 30,7% экспорта; импортируются промышленное сырье и топливо, машины и оборудование и пр.; экспортируются промышленные товары потребительского назначения, черные металлы, продукция радиоэлектроники, текстиль), страны Ю.-В. Азии (16,0% импорта и 25,4% экспорта; импортируются промышленное сырье и продовольствие, экспортируются готовые изделия), Бл. и Ср. Востока (12,4% импорта, гл. обр. сырая нефть, нефтепродукты, сжиженный газ), Зап. Европы (10,4% импорта, 15,0% экспорта), Австралии (8,0% импорта: уголь, железная руда, шерсть). Торговля с социалистическими странами — 5,3% импорта и 5,6% экспорта. Импорт из СССР — 481 млн. долл., экспорт в СССР — 341 млн. долл. (в 1969 г.— соответственно 462 млн. и 268 млн.); импортировались лес, каменный уголь, хлопок, нефть и нефтепродукты, никель, металлические руды и др., экспортировались промышленное оборудование, текстиль (волокна, пряжа, готовые изделия), прокат черных металлов, потребительские товары. Импорт из КНР — 254 млн. долл., экспорт в КНР — 569 млн. (в 1969 г.— соответственно 234 млн. и 391 млн.).

Ф и н а н с ы. Гос. бюджет на 1970/71 г. — 7950 млрд. пен (рост за год на 17,9%).

Д е н е ж н а я е д и н и ц а — йена. По курсу Госбанка СССР на август 1971 г. 1000 пен=2,52 руб.

Ю. Шипов.

Важнейшие события. В 1970 г. внутриполитическая деятельность правительства и ЛДП была направлена на укрепление господства монополий, на всемерное содействие форсированному развитию промышленности. Правительство, выдвигая пропагандистский лозунг «построения государства всеобщего благосостояния», фактически попустительствовало развитию инфляционных процессов и быстрому росту цен и стоимости бытовых услуг. Обсуждение проблем инфляции, роста цен на товары массового потребления, квартирной платы, транспортных расходов, палатов, цен на землю, а также проблемы низкого уровня бюджетных ассигнований на социальные нужды трудящихся заняло значительное место в печати и в работе очередной (январь—май) и внеочередной (ноябрь—декабрь) сессий парламента. Внеочередная сессия приняла также закон о выборах, ограничивающий свободу действия политических партий и общественных организаций в ходе избирательной кампании.

Экономический бум не ослабил развития классовой борьбы. В традиционном весеннем наступлении, организованном профсоюзам, участвовало ок. 8 млн. чел.; в демонстрациях трудящихся 1 мая участвовало св. 6

Продукция растениеводства

	Сбор (тыс. т)		
	1968 г.	1969 г.	1970 г.*
	Рис	18789	18186**
Пшеница	1012	758	474
Ячмень	1021	900	...
Ватат	3594	2855	...
Картофель	4056	3575	...
Сояные бобы	188	136	...
Табак	193	174	...
Арахис	122	126	...

* Оценка. ** Уточненные данные.

млн. чел. На ряде предприятий трудящимся удалось добиться повышения заработной платы на 10% и более. В связи с резким увеличением количества вредных веществ в атмосфере крупных промышленных центров и отравлением ряда рек п морской воды близ побережья отходами производства, что вызвало ряд новых опасных заболеваний (болезни Миномата, итай-итай и др.), резко возросли требования профсоюзов и прогрессивных политических партий предотвратить дальнейшее загрязнение окружающей среды. В июне создан центральный штаб по предотвращению загрязнения среды при канцелярии премьер-министра; в декабре приняты законы о мерах по предотвращению загрязнения окружающей среды.

В связи с тем что срок действия японо-американского договора безопасности истекал 2 июня 1970 г., правительство приняло решение о его т. н. автоматическом продлении на неопределенный срок. Это вызвало широкие протесты оппозиционных партий и массовых организаций, ряд массовых выступлений с требованием аннулирования договора и немедленного возвращения Японии Окинавы. 21 июня в антиправительственных митингах п демонстрациях в 236 населенных пунктах участвовали сотни тыс. чел., 23 июня в 1345 населенных пунктах — ок. 2 млн. чел.; имели место столкновения с полицией и массовые аресты демонстрантов. Самые крупные демонстрации были организованы совместно СПЯ и КПЯ. Левые студенческие организации, а также Бэйэйрэн провели отдельные митинги п демонстрации.

Правительство п руководство ЛДП в ряде заявлений утверждали, что договор «безопасности» имеет отныне «второстепенное значение» в системе обороны Японии; некоторые министры заявили о возможности его пересмотра в будущем с целью вывода из страны американских вооруженных сил. В качестве предпосылки для этого выдвинули лозунг достижения Японией «военной самостоятельности» на основе быстрого наращивания военной мощи; в «Четвертом плане укрепления обороны Японии на 1972—76 гг.», подготовленном управлением национальной обороны, намечается увеличение более чем вдвое расходов на вооружение (за указанный период они составят 5800 млрд. иен) п делается упор на вооружение «сил самообороны» оружием отечественного производства.

Курс правительства на возрождение милитаризма п борьбу с папифистскими настроениями (одобренный внеочередным съездом ЛДП 28 октября) способствовал активизации ультраправых националистических элементов. 25 ноября небольшая экстремистская группа «общества щита» во главе с писателем Ю. Мисима попыталась спровоцировать военный переворот; после провала этой затеи Ю. Мисима покончил с собой, сделав харакпр.

Курс на возрождение милитаризма п национализма наталкивался на упорное сопротивление демократических сил. 21 октября, в «день антивоенных действий», в антиправительственных демонстрациях трудящихся, проходивших под лозунгами борьбы против агрессии США в Индокитае, против помощи Японии маршнотечному сайгонскому режиму, против возрождения японского милитаризма, участвовало ок. 1,5 млн. чел. Однако в антиправительственных выступлениях левых сил зачастую отсутствовало подлинное единство, в частности единство действий СПЯ п КПЯ. Лишь в тех случаях, когда социалисты п коммунисты действовали заодно, прогрессивным силам удавалось добиться заметных успехов (победа в апреле на выборах губернатора Кюто совместного кандидата СПЯ п КПЯ Т. Нагава). Острые дискуссии по вопросам дальнейшей политики партии состоялись на 33-м съезде СПЯ (20—22 апреля), обсуждившем вопрос об организацион-

ной п идеологической перестройке партии с целью восстановления п укрепления ее позиций, ослабленных тяжелым поражением на парламентских выборах в декабре 1969 г. Съезд подтвердил «классовый характер» партии, отвергнул поправку как левых, так и правых группировок, направленные на изменение этого определения. 34-й съезд СПЯ (30 ноября — 2 декабря) утвердил «курс действий» партии на 1971 г. Делегация СПЯ выезжала в СССР п ГДР (июль), КНР (август), ДРВ (сентябрь). Дискуссии по вопросам стратегии, тактики п целей борьбы демократических сил страны в 70-е гг. развернулись п на 40-м съезде Сохэ (9—13 августа), подтвердившем курс на поддержку СПЯ. 11-й съезд КПЯ (1—7 июля) внес изменения в организационную структуру руководящих партийных органов.

Партия Комэйто в начале года подверглась резкой критике в парламенте п печати за прверженность к религиозным догматам общества «Сока Гагкай» п попытки оказывать давление на печать п научную общественность с целью недопущения критики в свой адрес. Учитывая настроенпа общественности, Партия Комэйто п «Сока Гагкай» приняла решение о формальном отделении друг от друга п об изъятии из программы п др. документов партии догматов общества. Съезд ПДС (14—16 апреля) наметил курс, рассчитанный на приход партии к власти в ближайшие 10 лет. Лидеры ПДС, делающие ставку на сотрудничество с Партией Комэйто п СПЯ на основе антикоммунизма, обратились 15 июня к руководству этих партий с предложением о создании оппозиционной коалиции; это предложение не было принято.

15 марта — 13 сентября в Осака состоялась Всемирная выставка «ЭКСПО-70», в которой участвовало 77 стран. Выставку посетило св. 50 млн. японцев, а также ок. 2 млн. иностранцев, большое число гос. п общественных деятелей из различных стран.

11 февраля осуществлен первый успешный запуск японского спутника Земли «Осуми» (4 попытки запустить спутник в 1966—69 гг. закончились неудачей).

Внешняя политика. В 1970 г. продолжалась активизация внешнеполитической деятельности, направленная на укрепление экономических п политических позиций Японии в бассейне Тихого океана, Ю.-В. Азии п др. р-нах, па расширение экспансии японских монополий. Основой внешней политики Японии оставалось военное сотрудничество с США, осуществляемое на базе японо-американского договора безопасности (после 23 июня он действует без четко определенного срока п формально может быть денонсирован любой из сторон спустя год после уведомления об этом другой стороны); Япония играет все более активную п самостоятельную роль в японо-американском военном сотрудничестве. 11 июня К. Апти заявил в парламенте, что в результате его переговоров с послом США в Японии достигнуто соглашение о том, что военные базы США на Окинаве получат после ее возвращения в 1972 г. Японии тот же статус, что и остальные базы США в Японии. В сентябре нач. управления национальной обороны Японии Я. Накаснэ вел в Вашингтоне переговоры с мин. обороны США М. Лэйрдом; решено передать Японии часть американских баз на Японских о-вах, а также допустить японских военных на др. американские базы для их совместного использования. Наряду с укреплением военного сотрудничества с США резко обострились японо-американские экономические противоречия. 19 января 1971 объединенный владельцев текстильных предприятий создали японскую текстильную федерацию, которая потребовала, чтобы правительство заняло твердую позицию в отношении требований США об ограничении экспорта японского текстиля в США. Переговоры по этому вопросу, которые вели в

пione в Вашингтоне мин. торговли и промышленности Японии К. Миядзава и мин. торговли США М. Стэнс, зашли в туник и были прерваны. По этому же вопросу гос. секретарь США У. Роджерс вел в июле в Японии переговоры с Э. Сато, К. Айти и мин. финансов Японии Т. Фукуда. Во второй половине года стали усиливаться японо-американские разногласия в связи с экспортом в США японских автомобилей, телевизоров для приема цветных передач, стали и пр.

Японию посетили пред. бундестага ФРГ Ф. И. Редер (март), мин. иностранных дел Великобритании М. Стюарт (апрель), зам. премьер-министра Австралии Дж. Макьюэн (июнь) и др.

В странах Азии Япония продолжала курс на использование региональных организаций для пропихивания японского капитала в экономик развивающихся стран и усиления своего политического влияния. В июле состоялась 4-я ежегодная японо-южнокорейская конференция, отменявшая роль вооруженных сил США как «полота безопасности» стран Дальнего Востока; Япония обещала предоставить Юж. Корею новый заем в 100 млн. долл. для «развития» с. х-ва, а также обеспечить содействие в «развитии» промышленности, особенно военной. В августе создан постоянный трехсторонний и-т-связи, призванный содействовать связям Юж. Корея, о. Тайвань и Японии на неправительственной основе, в Токпе на переговорах Э. Сато с премьером сайгонского режима Чан-ххен-Кххемом японское правительство обещало увеличить помощь южновьетнамским маршкеткам. В том же месяце К. Айти посетил Индию и Пакистан; Япония обещала Индии заем на более льготных, чем прежде, условиях, а также техническую помощь в развитии с. х-ва. Японские экономические делегации побывали в Турции (март) и Иране (сентябрь). В Японию приезжали парламентская делегация Ливана (март), пред. плавового совета Индонезии В. Нитсарато (апрель) и др. Заключены соглашения с Бирмой — о постройке там крупного текстильного комбината (март) и о японских кредитах в 10,8 млрд. яен (апрель), с Индонезией — об экономической помощи в объеме 100 млн. долл. (июнь) и о помощи в 10 млн. долл. для закупок риса в Японии (август).

К. Айти посетил Бразилию (сентябрь). В Японию побывали правительственная делегация Танзании (июнь), президент ЦАР Ж. Б. Бокасса (июль) и др. Подписаны соглашения о займе в 1512 млн. яен — с Нигерией (март), торговое по принципу наибольшего благоприятствования — с Малави (июль); 2 японские фирмы подписали контракт о строительстве в АНДР центра по хранению сжиженного газа на 530 тыс. т (сентябрь).

В 1970 г. японские правящие круги проявляли заметную активность в расширении неофициальных контактов с КНР. В марте—апреле в Пекине находилась группа депутатов парламента от ЛДП; в итоге их переговоров с китайскими руководителями 19 апреля заключено соглашение между японской «Ассоциацией по развитию международной торговли» и китайскими торговыми организациями о продлении в течение еще одного года японо-китайской торговли по «меморандуму» (вид полуофициальной торговли, осуществляемой с 1962 г.); одновременно подписано коммюнике, в котором подвергнута критике «милитаристская» и «враждебная КНР» политика правительства Э. Сато. В последующие месяцы торгующие организации КНР прервали деловые контакты с рядом японских фирм, поддерживающих торговые и др. связи с о. Тайвань и отказавшихся удовлетворить китайские требования о прекращении этих связей; в конце года часть этих контактов была восстановлена.

Развивались советско-японские отношения. Подписаны соглашение о строительстве порта близ Находки

при сотрудничестве ряда японских фирм (январь) и протокол о поставках товаров на 1970 г. (февраль). В Москве проходили заседания 4-го советско-японского экономического совещания, обсуждавшего перспективы советско-японского сотрудничества (февраль). В СССР выезжала делегация депутатов парламента Японии (сентябрь). В Японию побывали Пред. Совета Национальностей Верховного Совета СССР Ю. И. Палещик и, в связи с проведением для СССР на «ЭКСПО-70», зам. пред. Совета Министров СССР В. Н. Новиков (апрель), а также мин. культуры СССР Е. А. Фурцева (август), делегация Верховного Совета СССР (сентябрь). В мае—июне в Японию проводился месячник японо-советской дружбы. Развитию японо-советских отношений препятствовали реваншистские притязания правительства и руководящих деятелей ЛДП на т. н. северные территории, под которыми имеются в виду советские о-ва. В утвержденном 23-м съездом ЛДП (13 февраля) «Курсе действий ЛДП на 1970 г.» дальнейшее развитие отношений с СССР поставлено в прямую связь с удовлетворением реваншистских требований о пересмотре границ между СССР и Японией.

И. Латышев.
Культурная жизнь. Литература. Из произведений, опубликованных в 1970 г., высокую оценку в литературном мире получили «Берная лодка» Ю. Ханаи (премия им. Такидзани) и «Темная комната» Д. Йосиюки — попытки авторов глубоко исследовать свой внутренний мир при широком использовании всевозможных изобразительных средств. Выделились «Призраки на мосту» Е. Хотта, «Стремление к раю» С. Фуидзавы, «Биография народа» С. Фукадзава, «Любовь и правда» М. Накамура, «Окаменелая роца» С. Исихара, «Великий день» А. Абэ. Среди новых имен в литературе привлек внимание И. Фугуи («Юно», премия им. Агутагавы и «Тайна женьши», К. Огава («Берег испитаян»), С. Курои («Незнакомый путь домой»), М. Мори («Тайна»), К. Юяма («Восемь рассветов»). В произведениях молодых писателей заметен отрыв от действительности, уход в мир иллюзий. Издан ряд интересных книг писательниц-женщин («Вращающаяся дверь» Т. Коно, «Блеск мечты» Е. Сибаки, «Равная рожа» А. Соно, «Далекий голос» Х. Саэчуги). Поплыла убуль «сексуальная война» в литературе, зато количество детективных произведений, опубликованных в 1970 г., было второе больше, чем в 1969 г. В 1970 г. в Японии впервые состоялся Всемирный конгресс писателей детективного жанра.

Заметно возросло также число книг для детей, среди которых выделялись «Воздушное ателье» М. Такизава, «Деревня, где живет черная карга» К. Ивасак и «Друзья земли» Р. Гото. Во многих произведениях воскрешаются события войны. Популярностью детская фантастика.

Увидели свет произведения виднейших представителей нового поколения драматургов — «Алниса в стране чудес» М. Вацуяку, «Даже сумасшедший находит спасение заране» К. Сидацу, «Девичья маска» Д. Кара, «Честотубие и летняя трава» М. Ивасак. Наибольшее внимание вызвала драма А. Хосицита «Между богом и человеком», рассматривающая вопрос об ответственности за военные преступления.

Вышли в свет «Антология послевоенной поэзии» в 4 томах, содержащая стихи 200 послевоенных поэтов, а также ряд книг молодых поэтов: «Книга золотых псалмов» и «Гора смерти» К. Хосимасу, «Кровь и зелень» Т. Амадзавы, «Пастушья песня и дьявол» И. Като, «Интимные письма» Т. Тояма, «Ты» Ц. Канэда. За год издано ок. 500 сборников танка (пятистиший), ок. 100 сборников хайку (хокку, трехстиший). Заслуживают упоминания «Вверх и вниз» К. Уэидо, «Японская бумага» Н. Хаяси, «Даль заброшенных полей» Т. Номура, «Японский язык» А. Хосими.

Изданы книги критиков и литературоведов Д. Это («Сосеки и его время» (пэмплет) и «Номия» — критический обзор), полная находок и оригинальных творческих решений, являющаяся психологической драмой современной Японии на фоне изображения эпохи Мэйдзи, в которой жил и творил Сосеки, а также К. Йосида («Конец века в Европе» и работы К. Оэ, затрагивающие проблемы возвращения Окинавы и ядерной войны, — «Хрупкий человек», «Сила воображения ядерного века» и «Окинава» тетралог).

Завершено издание 5-томной «Истории японской крестьянской поэзии» К. Мацуяна. В мае и сентябре Общество поэтов современной танка провело симпозиумы «Чувство прекрасного в танка и влияние японской школы романтиков на современную танка» и «Романтизм в Японии».

В июне ряд писателей — Е. Мацуока, Х. Одагири, К. Оэ, Д. Киносита и др. — отказался участвовать в 37-м конгрессе Пен-клуба в знак протеста против того, что он проходил в Юж. Корею, где отсутствует свобода слова, и вышел из Пен-клуба. С марта начал выходить журнал «Нингэн тоситэ» («Человек»), с июня — журналы «Хонкё» («Окраина»), «Бунгакутэки татбиа» («С литературных позиций»), «Тоси» («Город») и «Хихё бунгаку» («Критическая литература»).

С е т я б р. В 1970 г. в театральной жизни Японии проявились или усилились следующие тенденции: в театре «Юкурицу

Изобразительное искусство. Под влиянием «ЭКСПО-70», разогневшей произведения авангардистского искусства, в 1970 г. в Японии, вопреки ожиданиям, усилилась тенденция к авангардизму во всех областях изобразительного искусства. Состоялась японская международная выставка изобразительного искусства на тему «Человек и материя», в которой участвовало 40 художников, гл. обр. молодых, в т. ч. 13 японских. На этой выставке четко проявилась тенденция, господствующая в международном изобразительном искусстве: согласно теории, утверждающей, что т. к. человек и материя соединены очень тесно и оказывают взаимное влияние друг на друга, то выражение этой связи и является задачей современного изобразительного искусства, и все, в чем проявляется эта связь, считается произведением искусства. Отсюда обилие на выставке «произведений» из тряпья, обломков металла, веревок и т. п. Возник ряд конфликтов между художниками — приверженцами этого вида искусства и руководством музеев, где экспонировались подобные «произведения» (руководство Музея изобразительных искусств префектуры Айти распорядилось удалить экспозицию, художники обратились в суд с требованием возместить ущерб). Повысился интерес к монументальной скульптуре, в т. ч. у органов местного самоуправления городов. Например, в гг. Кобэ и Сенри были установлены на улицах скульптуры, экспонировавшиеся ранее на выставках.

Во время работы «ЭКСПО-70» проведен ряд выставок, в т. ч. произведений Утамаро, Харуиобу, предметов культуры Даёмон, искусства Киото, иллюстраций к роману «Гондзи моногатари», шедевров современной японской живописи, восточного гонимого искусства. Последние пользовались большим успехом и демонстрировались позднее в музеях Великобритании, Франции, США, Юж. Кореи. На всех выставках 1970 г. скрывалась националистическая пропагандистская кампания «Еще раз взглянуть на Японию», развернутая правящими кругами в связи с выходом Японии на 2-е место среди стран капиталистического мира по экономическим показателям.

Среди очень большого количества персональных выставок наиболее заметными были посмертные выставки С. Сакамото и К. Томимото, выставки Ю. Такахиса, К. Марини и Н. Коидэ. Особенно интересной была выставка произведений Т. Хаяси в связи с 50-летием его творческого пути; на этой выставке были представлены 122 работы художника, включая ранние, считающиеся шедеврами современного японского изобразительного искусства.

В 1970 г. распущено «Японское общество оформительского искусства» («Нихон сэндын кибэцу кёэн — Нисэнби»), созданное в 1951 г. и ставшее единственной организацией японских художников-оформителей, открывавшей путь молодым талантам благодаря устройству ежегодных выставок «Нисэнбитэн». В последние годы молодежь протестовала против духа меркантилизма и торгашества, усилившегося в деятельности Общества. Выставка «Нисэнбитэн» 1969 г. была прервана в результате протестов студентов-художников, что и привело к роспуску «Нисэнби».

Архитектура. 1970 г. стал для японской архитектуры годом кардинальных изменений: было завершено строительство здания Центра внешней торговли (40 этажей над поверхностью земли, высота 152 м) и отеля «Тэйкоку хотэрү» (17 надземных этажей), что в принципе разрешило проблемы сейсмостойкости зданий повышенной этажности и окупаемости при строительстве в Японии сверхвысоких зданий. В 1970 г. высотные здания строились не только в Токио и Осака, но даже в средних провинциальных городах (здание радио-телевизионного центра в Силзюне, 18 надземных этажей, проект архитектора К. Танга; и там же «Силзюка кантэ токан», 18 надземных этажей). Преобладало строительство административных зданий; заметным явлением было строительство торговых центров нового типа, расположенных ныне, в эпоху моторизации, в отличие от старых торговых центров, в пригородах (таковы универсам «Тамагава такасимидэ» в пригороде Токио и «Сапторо гинзэа бирү» в Сапторо). Пользовались успехом здания, совмещающие рестораны, бары, винные залы, маленькие магазинчики («Токио аояма тава бирү» — 16 надземных этажей и др.). Наиболее выдающимися культурно-просветительными сооружениями, возведенными в 1970 г., признаны школы «Синтани» в префектуре Эхиме и «Сирахама» в префектуре Тиба, а также «Коти кэнрику кёдо бунка Кайкан» в префектуре Коти и «Симава иярицу будокан» в префектуре Симане.

В проектировании и строительстве жилых зданий следует отметить завершение строительства нового города-спутника Сенри в окрестностях Осака (площадь — 1150 га, население — 150 тыс. чел.).

В 1970 г. большим стимулом развития архитектуры в Японии стала «ЭКСПО-70». Широко разрекламированная как «образец города будущего», «ЭКСПО-70» не произвела на японцев особого впечатления; город, созданный из металла, стекла и бетона и управляемый компьютерами, оказался лишенным привлекательности.

«Японское общество архитектуры» удостоило особых премий павильоны Канады, ЧССР и Швеции, строительный отдел японской ассоциации «ЭКСПО-70», Общество содействия «ЭКСПО-70», а также 16 архитекторов, в т. ч. К. Танга и М. Отака.

В 1970 г. японские архитекторы, используя опыт 60-х гг., пытались решить ряд комплексных градостроительных проблем: стоял вопрос, не теряться ли архитектурный облик города в целом при сосредоточении усилий архитекторов на погоне за улучшением внешнего вида и за повышением удобства отдельных зданий; признана необходимость мобилизации всех средств архитектуры для упорядочения городской системы (создана организация архитекторов «Архитектурный фронт», ставящая своей целью разработку генпланов наиболее рациональных городов); тщательное исследование возможностей наиболее полного удовлетворения запросов человека средствами архитектуры — разместить элементы живой природы среди бетонных и металлических громад, вернуть человеку ощущение пространства, сохранить японские национальные традиции в современной архитектуре.

МЕЖДУНАРОДНЫЕ ОРГАНИЗАЦИИ И ВАЖНЕЙШИЕ МЕЖДУНАРОДНЫЕ КОНФЕРЕНЦИИ

ОРГАНИЗАЦИЯ ОБЪЕДИНЕННЫХ НАЦИЙ (ООН)

ООН — международная организация, созданная на основе добровольного объединения суверенных государств в целях поддержания и укрепления международного мира и безопасности и развития мирного сотрудничества между государствами. Устав ООН был подписан 26 июня 1945 г. на конференции в Сан-Франциско представителями 50 государств и вступил в силу 24 октября 1945 г.

На 1 января 1971 г. членами ООН являлись 127 стран: Австралия, Австрия, Албания, АНДР, Аргентина, Афганистан, Барбадос, Белорусская ССР, Бельгия, Берег Слоновой Кости, Бирма, НРБ, Боливия, Ботсвана, Бразилия, Бурунди, Великобритания, ВНР, Венесуэла, Верхняя Вольта, Габон, Ганси, Гайана, Гамбия, Гана, Гватемала, Гвинея, Гондурас, Греция, Дагомея, Дания, Демократическая Республика Конго, Доминиканская Республика, Замбия, Израиль, Индия, Индонезия, Иордания, Ирак, Иран, Ирландия, Исландия, Испания, Италия, Йеменская Арабская Республика, Камбоджа, Камерун, Канада, Кения, Кипр, Китай, Колумбия, Коста-Рика, Куба, Кувейт, Лаос, Лесото, Либерия, Ливан, Ливия, Люксембург, Маврикий, Мавритания, Малави, Малайзия, Малагасийская Республика, Мали, Мальдивские о-ва, Мальта, Марокко, Мексика, Монгольская Народная Республика, Народная Демократическая Республика Йемен, Народная Республика Конго, Непал, Нигер, Нигерия, Нидерланды, Никарагуа, Новая Зеландия, Норвегия, Объединенная Арабская Республика, Объединенная Республика Танзания, Пакистан, Панама, Парагвай, Перу, Польша, Португалия, Руанда, Румыния, Сальвадор, Саудовская Аравия, Свазиленд, Сенегал, Сингапур, Спринг, Сомали, СССР, Судан, США, Сьерра-Леоне, Таиланд, Того, Тринидад и Тобаго, Тунис, Турция, Уганда, Украинская ССР, Уругвай, Фиджи, Филиппины, Филлиппины, Франция, Цейлон, Центральноафриканская Республика, Чад, Чехословакия, Чили, Швеция, Экваториальная Гвинея, Эквадор, Эфиопия, Югославия, Южно-Африканская Республика, Ямайка, Япония. (Место Китая в ООН до 25 октября 1971 г. незаконно занимали чанкайшты.)

Главными органами ООН являются: Генеральная Ассамблея, Совет Безопасности, Экономический и социальный совет, Совет по опеке, Международный суд и Секретариат. Возглавляет Секретариат Генеральный секретарь, назначаемый Генеральной Ассамблеей по рекомендации Совета Безопасности. 2 декабря 1966 г. Генеральная Ассамблея назначила Генеральным секретарем ООН У Тана (Бирма) на срок в пять лет.

Генеральная Ассамблея. Состоит из представителей всех стран — членов ООН, каждый из которых имеет в Генеральной Ассамблее один голос. Ассамблея может

рассматривать любые вопросы в пределах Устава ООН. Резолюции Генеральной Ассамблеи по всем вопросам, кроме чисто организационных (применение в члены ООН по рекомендации Совета Безопасности, выборы непостоянных членов Совета Безопасности, членов Экономического и социального совета, Международного суда, назначение Генерального секретаря ООН по рекомендации Совета Безопасности и некоторые другие), являющиеся рекомендациями, не обязательными для членов ООН.

Генеральная Ассамблея собирается на очередные сессии один раз в год и на специальные и чрезвычайные сессии по своему усмотрению или по рекомендации Совета Безопасности. 14—24 октября 1970 г. состоялось юбилейное заседание сессии Ассамблеи, посвященное 25-летию ООН.

25-я сессия Генеральной Ассамблеи состоялась 15 сентября — 17 декабря 1970 г. В ее повестке дня был 101 вопрос.

Об усилении международной безопасности. СССР, УССР, ВССР, НРБ, ВНР, МНР, ПНР, ЧССР представили проект Декларации об усилении международной безопасности, который предусматривал широкую программу мер по усилению международного мира и безопасности. Предложение СССР и других социалистических стран было в центре внимания Генеральной Ассамблеи. При обсуждении его с 28 сентября по 13 октября представители 75 стран изложили свои позиции.

12 декабря на рассмотрение Ассамблеи от имени Бельгии, НРБ, Бразилии, Замбии, Индии, Италии, ПНР, Эквадора и СФРЮ был представлен новый проект Декларации, который включал основные положения, содержащиеся в предложениях СССР и других социалистических стран. В нем, в частности, подчеркивалось, что «каждое государство обязано воздерживаться от угрозы силой или ее применения против территориальной целостности, а также политической независимости любого другого государства и что территория государства не должна быть объектом военной оккупации в результате применения силы в нарушение положений Устава ООН»; что территория государства не может быть объектом приобретения другим государством в результате угрозы силой или ее применения и что никакое территориальное приобретение в результате угрозы силой или ее применения не должно признаваться законным. Хотя США воспрепятствовали включению в эту Декларацию положения, содержащегося в предложениях социалистических стран, о необходимости выполнять решения Совета Безопасности о выводе войск с территорий, оккупированных в результате вооруженных конфликтов, это положение явилось косвенным осуждением израильских агрессоров, не выпол-

яющих решение Совета Безопасности от 22 ноября 1967 г. 16 декабря 1970 г. этот проект был принят Генеральной Ассамблеей. Против голосовала лишь Португалия, представитель ЮАР воздержался.

Пр о б л е м а р а з о р у ж е н и я. Ассамблея рассмотрела доклад Совещания Комитета по разоружению по вопросам: о всеобщем и полном разоружении, о заключении договора о запрещении размещения на днах морей и океанов ядерного и других видов оружия массового уничтожения, о химическом и бактериологическом (биологическом) оружии и о необходимости приостановить ядерные и термоядерные испытания.

Выступая на пленарном заседании Ассамблеи 21 октября, министр иностранных дел СССР А. А. Громыко высказался за активизацию переговоров о всеобщем и полном разоружении, за необходимость в самое ближайшее время договориться о прекращении производства и об уничтожении химических и бактериологических средств ведения войны, а также за ликвидацию военных баз на чужих территориях, создание зон, свободных от ядерного оружия в различных районах мира, и прекращение подземных испытаний ядерного оружия.

7 декабря Ассамблея приняла ряд резолюций по указанным выше вопросам. За резолюцию, призывавшую правительства ядерных держав немедленно прекратить гонку ядерных вооружений и прекратить все испытания, а также разрывание наступательных и оборонительных систем ядерного оружия, голосовали делегации 102 стран, включая СССР. Воздержались 14 государств, включая государства — члены агрессивного блока НАТО — США, Великобританию, Францию, Италию, Турцию, Грецию, Бельгию, Нидерланды, Люксембург.

Ассамблея рекомендовала Совещанию Комитета по разоружению в своей работе руководствоваться «всеобъемлющей программой разоружения», предложенной Мексикой, Швецией и СФРЮ. Эта резолюция была принята 102 голосами. 10 стран, включая СССР и другие социалистические страны (кроме СРР), воздержались, так как эта «программа» имела существенные недостатки.

По предложению 34 стран, включая СССР, Ассамблея 104 голосами одобрила проект Договора о запрещении размещения на дне морей и океанов и в его недрах ядерного оружия и других видов оружия массового уничтожения, подготовленный на Совещании Комитета по разоружению. Против голосовали Перу и Сальвадор, воздержались Франция и Эквадор.

О п о л о ж е н и я в Б л и ж н е м В о с т о к е. 7 августа 1970 г. вступило в силу соглашение о временном прекращении огня на Ближнем Востоке (см. статьи Израиль, О А Р). Однако правительство Израиля, ссылаясь на то, что ОАР якобы нарушает условия прекращения огня, затягивало начало переговоров об урегулировании ближневосточного конфликта. При обсуждении на Ассамблее положения на Ближнем Востоке делегация СССР выступала за мирное решение конфликта, за обеспечение для каждого народа на Ближнем Востоке права на самостоятельное национальное существование, а также за обеспечение прав арабского народа Палестины. Делегация СССР потребовала вывода войск Израиля со всех оккупированных арабских территорий и заявила, что в целях гарантий границы можно было бы установить демилитаризованные зоны по обе ее стороны с присутствием ООН в некоторых пунктах этих зон. Договоренность по всем вопросам урегулирования конфликта должна быть официально оформлена и закреплена в соответствующем документе, имеющем международно-правовую силу. Для содействия достижению договоренности необходимо немедленно возобновить миссию Г. Ярринга — представителя Ге-

нерального секретаря ООН — для ведения переговоров между странами — участниками ближневосточного конфликта.

В проекте, предложенном 20 афро-азиатскими странами и СФРЮ, подтверждалось, что установление справедливого и прочного мира на Ближнем Востоке предполагает вывод израильских вооруженных сил с территорий, оккупированных во время недавнего конфликта; прекращение всех претензий или состояния войны, уважение и признание суверенитета, территориальной целостности и политической независимости каждого государства в данном районе и его права жить в мире и безопасных и признанных границах, не подвергаясь угрозам силой или ее применению; уважение прав арабского народа Палестины. В проекте рекомендовалось продлить прекращение огня еще на 3 месяца для того, чтобы стороны могли приступить «к обсуждениям под эгидой специального представителя Генерального секретаря с целью осуществления резолюции Совета Безопасности от 22 ноября 1967 г.

20 латиноамериканских стран внесли односторонне благоприятный Израилю проект, в котором лишь предлагалось просить заинтересованные стороны «возобновить обсуждение со специальным представителем Генерального секретаря» и ничего не говорилось о необходимости вывода израильских войск с захваченных или арабских территорий. Открыто произраильский характер носил проект, предложенный США, в котором лишь рекомендовалось сторонам создать условия, «необходимые для установления доверия», при котором можно было бы «возобновить обсуждение под эгидой специального представителя Генерального секретаря». В прениях по этому вопросу выступили представители более 50 стран. Прения показали, что предложения США неприемлемы для большинства членов ООН. Поэтому делегация США решила не ставить свой проект на голосование. 4 ноября Ассамблея 57 голосами, включая СССР, Францию, Индию, Японию, приняла проект, предложенный 20 афро-азиатскими странами. Против голосовали 16 стран, включая США, воздержались 39, включая Великобританию. Не принимали участия в голосовании АНДР, Куба, Ирак, Кувейт, Саудовская Аравия, ЙАР, САР, НДРГ, которые считали эту резолюцию недостаточной, а также 7 других стран, включая Албанию.

Э к о н о м и ч е с к и е в о п р о с ы. Ассамблее была представлена программа «Международная стратегия развития», разработанная специальным подготовительным комитетом (СССР в работе комитета не участвовал). 28 сентября 1970 г. с некоторыми изменениями она была внесена в виде проекта резолюции 89 членов ООН. Проект обязывал правительства государств проводить политику, направленную на улучшение экономического положения слаборазвитых стран путем обеспечения «стабильных, выгодных и справедливых цен» на сырьевые товары. Согласно проекта, каждая экономически развитая страна должна ежегодно предоставлять сумму, равную стоимости 1% ее валового национального продукта, на оказание помощи слаборазвитым странам. В заявлении СССР, БССР, УССР, НРБ, ВНР, МНР, ПНР и ЧССР подчеркивалось, что основную роль в экономическом развитии развивающихся стран должны играть внутренние ресурсы и неправомерно возлагать на социалистические страны такую же ответственность за экономическую отсталость развивающихся стран, как на «колониальные державы, веками грабившие народы этих стран».

24 октября программа «Международная стратегия развития» была без голосования принята Ассамблеей. При этом США, Великобритания, Япония, Италия, Канада, Австралия, Новая Зеландия, Дания отказались взять на себя обязательство ежегодно выделять 1%

своего валового национального продукта на помощь развивающимся странам.

Сохранение дна морей и океанов для мирных целей. Ассамблея приняла «Декларацию о принципах, определяющих дно морей и океанов и его недра за пределами действия национальной юрисдикции». Делегация СССР при голосовании воздержалась, так как в Декларации не была определена предельная ширина территориального моря.

СССР, УССР, БССР, НРБ, ВНР, ПНР, ЧССР голосовали против резолюции о созыве в 1973 г. конференции по морскому праву, так как в вводной части этой резолюции содержится положение, по существу направленные на подрыв ныне действующих международных соглашений по морскому праву и в целом резолюция может лишь затруднить развитие международного сотрудничества в области исследования и эксплуатации ресурсов морского дна.

Вопросы мирного использования космического пространства. Ассамблея единогласно рекомендовала Комитету ООН по мирному использованию космического пространства (см. статью на стр. 443) продолжать изучение вопроса об использовании искусственных спутников Земли в целях прямого радиовещания. Она призвала Комитет представить 26-й сессии проект конвенции об ответственности за ущерб, который может причинить какому-либо государству падение или вынужденная посадка искусственного спутника Земли. СССР, УССР, БССР, НРБ, ВНР, МНР, ПНР и ЧССР голосовали против этой резолюции, поскольку в ней в завуалированной форме выдвигались неприемлемые для социалистических стран положения.

Вопрос о захвате самолетов в воздухе или о вмешательстве в полеты гражданской авиации. По данным Международной организации гражданской авиации только в 1969 г. и первой половине 1970 г. на авиалиниях различных стран мира имели место 118 случаев захвата самолетов в воздухе, на которых было более 7000 пассажиров и членов экипажей, и 14 случаев саботажа и вооруженных нападений на самолеты на земле. В результате этих пиратских действий 97 человек были убиты и 67 ранены. Эти акты бандитизма в той или иной мере затрагивали интересы 87 стран.

25 ноября по предложению 36 стран Ассамблея приняла резолюцию, в которой осудила «без каких-либо исключений любые акты захвата самолетов в воздухе или иное вмешательство в полеты гражданской авиации, будь они внутренними или международными по месту вылета, путем угрозы силой или ее применения и любые акты насилия, объектом которых могут быть пассажиры, экипажи и гражданские самолеты», и призвала государства предпринять все надлежащие меры для «предотвращения или подавления таких актов в пределах своей юрисдикции, а также предусмотреть судебное преследование и наказание лиц, совершивших такие акты, или выдачу таких лиц с целью их судебного преследования и наказания». За резолюцию проголосовали 105 стран, включая СССР, США, Великобританию, Францию. Делегации 8 стран, включая АНДР, Гвинею, Кубу, от голосования воздержались.

Колониальные вопросы. 14 декабря Ассамблея подавляющим большинством голосов приняла важную резолюцию относительно осуществления Декларации о предоставлении независимости колониальным странам и народам. В резолюции подтверждается законность борьбы колониальных народов за свое освобождение всеми имеющимися в их распоряжении средствами; содержится призыв к государствам—членам ООН оказывать национально-освободительным

движениям в колониях моральную и материальную помощь и предлагается колониальным странам ликвидировать их военные базы на зависимых территориях. Против этой резолюции голосовали лишь США, Великобритания, Австралия, Португалия и ЮАР.

О восстановлении законных прав КНР в ООН. Вопрос обсуждался по предложению Албании, АНДР, Гвинеи, Кубы, СРР, САР, Судана и др. Чтобы не допустить принятия этого проекта, США, Япония и 17 других стран, как и на предыдущих сессиях Ассамблеи, настаивали на принятии резолюции о том, что «любое предложение об изменении представительства Китая является важным вопросом» и для принятия решения по нему необходимо большинство в две трети участвующих в голосовании членов ООН. (За эту резолюцию голосовали 66 стран, против — 52, включая СССР, воздержались — 7.) После принятия этой резолюции было поставлено на голосование предложение о восстановлении прав КНР в ООН. За него голосовала 51 страна, включая СССР, против — 49, воздержались — 25, и оно, как не получившее большинства в две трети голосов, было отклонено.

Корейский вопрос. По предложению СССР, УССР, БССР, НРБ, ВНР, Кубы, МНР, ПНР, ЧССР и ряда других стран были рассмотрены вопросы о выводе американских и всех других иностранных войск, оккупирующих под флагом ООН Юж. Корею, и о роспуске «Комиссии ООН по объединению и восстановлению Кореи». США и их сторонники настояли на отклонении этих предложений, продемонстрировав тем самым, что они намерены и впредь прикрываться флагом ООН, продолжая оккупировать Юж. Корею.

Прем Фиджи в члены ООН. 13 октября по рекомендации Совета Безопасности Генеральная Ассамблея единогласно решила принять в члены ООН Фиджи, бывшую английскую колонию, которые стали независимым государством с 10 октября 1970 г.

М. Шендяпин.

Совет Безопасности — один из главных органов ООН, на который возложена ответственность за поддержание международного мира и безопасности, которому предоставляется право при исполнении его обязанностей, вытекающих из этой ответственности, действовать от имени всех членов ООН, причем государства—члены ООН приняли на себя обязательство подчиняться решениям Совета Безопасности и выполнять их.

Совет Безопасности состоит из 15 членов, в т. ч. 5 постоянных — СССР, США, Великобритания, Франция и Китай (место Китая до 25 октября 1971 г. незаконно занимал чанкайшист), и 10 непостоянных членов, избираемых Генеральной Ассамблеей на 2 года. В качестве непостоянных членов Совета Безопасности в 1970 г. были Замбия, Испания, Колумбия, Непал, Филиппины, Бурунди, Никарагуа, ПНР, САР и Сьерра-Леоне. Срок полномочий первых пяти истек 31 декабря 1970 г., и на их места избраны Аргентина, Бельгия, Италия, Сомали и Япония.

Согласно ст. 27 Устава ООН решения Совета Безопасности по всем вопросам, кроме процедурных, считаются принятыми, если за них подано не менее 9 голосов, при условии, что ни один из постоянных членов Совета не голосовал против, т. е. постоянные члены Совета обладают правом вето.

О положении на Ближнем Востоке. 12 мая 1970 г. бронетанковые войска Израиля вторглись на территорию Ливана. В этот же день по просьбе правительства Ливана состоялась чрезвычайное заседание Совета Безопасности, на котором еще до обсуждения этого вопроса было единогласно принято предложение Испании о немедленном выводе всех израильских вооруженных сил с ливанской территории. В ходе даль-

пейшего обсуждения представитель СССР расценил вторжение израильских войск на территорию Ливана как новое свидетельство того, что Израиль срывает мирное политическое урегулирование ближневосточного конфликта. Представитель США пытался оправдать американскую политику попустительства и поощрения израильских агрессоров. 19 мая Совет Безопасности по предложению Замбии осудил Израиль «за предумышленные военные действия в нарушение его обязательств по Уставу» и строго предупредил Израиль, что если такие нападения будут повторяться, то Совет «должен будет предусмотреть принятие соответствующих и эффективных шагов или мер...». Эта резолюция была принята 11 голосами. США, Колумбия, Никарагуа и Сьерра-Леоне воздержались.

В конце августа и начале сентября израильские войска вновь совершили ряд нападений на территорию Ливана. 4 сентября 2 израильские роты при поддержке авиации вторглись вглубь территории на 7 км и начали боевые действия против частей ливанской армии. 5 сентября Ливан обратился с жалобой в Совет Безопасности на этот новый акт агрессии со стороны Израиля. На экстренном заседании Совета представитель Ливана потребовал немедленного и полного вывода израильских войск с территории Ливана, а также решительного осуждения Израиля и применения против него санкций. Представитель Израиля утверждал, что вторжение являлось лишь «небольшой патрульной операцией». Представитель Испании предложил принять резолюцию о «немедленном и полном выводе вооруженных сил Израиля с ливанской территории». За нее проголосовали 14 членов Совета. Представитель США от голосования воздержался.

О нарушении западными державами решений Совета Безопасности об установлении эмбарго на поставки оружия ЮАР. Резолюции Совета Безопасности 1963 г. и 1964 г. осудили проводимую правительством ЮАР политику расовой дискриминации и рекомендовали государствам — членам ООН прекратить поставки в ЮАР оружия и военного снаряжения, а также оборудования и материалов для производства оружия и военного снаряжения. Однако некоторые капиталистические страны по существу не прекращали поставок оружия. Консервативное правительство Великобритании, пришедшее к власти в июне 1970 г., открыто заявило о намерении возобновить поставки оружия ЮАР. В этой связи 15 июля 35 африканских стран, а также Индия, Пакистан, Саудовская Аравия, САР и СФРЮ потребовали срочного созыва Совета Безопасности для того, чтобы найти пути и средства усиления эмбарго на поставки оружия в ЮАР. Этот вопрос обсуждался на 5 заседаниях 17—23 июля.

Представитель Замбии высказался за установление полного эмбарго на поставки в ЮАР любого вида оружия и снаряжения. Представитель Пакистана призвал установить эмбарго на поставки в ЮАР не только оружия, но и запасных частей, лицензий и патентов на оружие и военное снаряжение и т. д. Представитель Великобритании утверждал, что речь идет о поставках оружия для обеспечения безопасности морских путей вдоль южного побережья Африки. Представитель Франции ограничился заявлением, что его страна предприняла меры к тому, чтобы оружие, которое может быть использовано правительством ЮАР для подавления внутренних волнений, не поставляется в ЮАР.

Представитель США заявил, что США поставляют в ЮАР оружие и запасные части к нему по исполнению торговых контрактов, заключенных до декабря 1963 г. Представитель СССР осудил намерение правительства Великобритании продавать оружие ЮАР и заявил, что западные державы, не считаясь с рекоменда-

циями Совета Безопасности, поддерживают тесные экономические, торговые и военные связи с ЮАР, используемые правительством ЮАР для борьбы с национально-освободительным движением в Намибии, Юж. Родезии, Мозамбике, Анголе и Гвинее (Бисау).

22 июля представители Бурунди, Замбии, Ненала, Сирии и Сьерра-Леоне предложили принять резолюцию, в которой осуждалась политика апартеида, проводимая правительством ЮАР; признавалось, что борьба коренного населения ЮАР за осуществление принадлежащих ему прав человека и политических прав, является законной и что накопление вооружений и наращивание военных сил в ЮАР создает угрозу безопасности и суверенитету африканских стран; подтверждалась прежние резолюции Совета Безопасности по осуждению их нарушение; все государства призывались усилить эмбарго на поставки оружия в ЮАР.

23 июля она была принята 12 голосами. Представители США, Великобритании и Франции от голосования воздержались.

О Ю ж н о й Р о д е з и и. 2 марта 1970 г. расистское правительство белого меньшинства Юж. Родезии провозгласило «республику Родезия». Правительство Великобритании обратилось 3 марта в Совет Безопасности с просьбой рассмотреть создавшееся положение. 6 марта 38 африканских государств направили в Совет Безопасности письмо, в котором осудили незаконный акт, совершенный режимом Смита, и просили срочно рассмотреть создавшееся положение. Совет обсуждал этот вопрос на 6 заседаниях 6—18 марта. На первом заседании представитель Великобритании внес проект резолюции с осуждением незаконных актов правительства Смита, принятых с ноября 1965 г., призывающий государства не признавать этот режим. Представитель СССР Я. А. Малик призвал Совет принять более действенное решение, направленное на обеспечение права народа Зимбабве на независимость. Бурунди, Замбия, Сьерра-Леоне, САР и Ненал в совместном проекте резолюции призвали все государства воздержаться от признания незаконного режима Смита, основанного на господстве белого меньшинства, и порвать с ним дипломатические, консульские, экономические и все другие отношения, а также оказывать моральную и материальную помощь народу Зимбабве в его борьбе за свободу и независимость; осудить «упорный отказ» правительства Великобритании применить силу для ликвидации незаконного режима в Юж. Родезии, осудить помощь, оказываемую расистскому режиму в Юж. Родезии Португалией, ЮАР и другими империалистическими державами. Представитель Франции выразил сомнение в том, что примененные санкции могут изменить положение в Южной Родезии, и поддержал предложение, выдвинутое представителем Великобритании.

17 марта за этот проект были поданы необходимые 9 голосов, но он не был принят, поскольку США и Великобритания — постоянные члены Совета — применили вето, проголосовав против этого проекта. 18 марта Совет Безопасности 14 голосами при одном воздержавшемся (Испания) принял резолюцию, предложенную Финляндией. В резолюции подчеркивается главная ответственность правительства Великобритании за положение, создавшееся в Юж. Родезии, признается законность борьбы народа Зимбабве за свою свободу и независимость и содержится призыв ко всем государствам — членам ООН оказывать моральную и материальную помощь народу Зимбабве в его борьбе. В резолюции предусматривается, что все государства должны немедленно порвать с незаконным южнородезийским режимом дипломатические, консульские, торговые, военные, транспортные, почтовые и другие отношения. В ней содержится также пункт, предусматривающий

оказание помощи Замбии, чтобы она могла решить «особые экономические проблемы, возникающие в результате осуществления решений Совета Безопасности по этому вопросу...». Представитель СССР заявил, что обязанность возместить Замбии ущерб, который она несет вследствие прекращения ее традиционных экономических связей с Юж. Родезией, ложится на те государства, которые прямо или косвенно ответственны за положение в Южной Родезии. Представитель США заявил, что США не намерены соблюдать пункт резолюции относительно прекращения транспортных и почтовых связей с Юж. Родезией.

6 ноября Бурунди, Замбия, Непал, Спринг и Сьерра-Леоне предложили срочно обсудить вопрос о Юж. Родезии. Они предложили проект резолюции, в котором предусматривалось, чтобы Совет Безопасности, действуя в соответствии с гл. VII Устава ООН, призвал Великобританию «как управляющую державу не предоставлять независимости Юж. Родезии без осуществления правления большинством». (Ссылка на главу VII Устава означает, что если бы резолюция была принята, она была бы обязательной для всех членов ООН.) За проект было подано 12 голосов, включая СССР. Великобритания голосовала против, США и Франция воздержались. После этого Бурунди, Замбия, Непал, САР и Сьерра-Леоне внесли новый проект, в котором не содержалось приведенного выше призыва к правительству Великобритании и не упоминалось о том, что Совет действует в соответствии с главой VII Устава. 17 ноября этот проект был единогласно одобрен Советом Безопасности.

Агрессивные действия Португалии против Гвинеи. 22 ноября 1970 г. Португалия совершила вооруженную агрессию против Гвинейской Республики. В этот же день президент Гвинеи Секу Туре информировал Генерального секретаря ООН, что Гвинея «стала объектом вооруженной агрессии португальских войск». Несколько позднее Секу Туре попросил немедленно рассмотреть в Совете Безопасности вопрос о создавшемся положении. В тот же день представители Бурунди, Замбии, Непала, САР и Сьерра-Леоне потребовали немедленного прекращения вооруженного нападения на Гвинею с вывода из Гвинеи «всех внешних вооруженных сил и наемников» и направить в Гвинею «специальную миссию с целью немедленного представления доклада об обстановке».

Совет единогласно одобрил это предложение. В состав специальной миссии были включены представители Замбии, Колумбии, Непала, ПНР и Финляндии. Доклад миссии обсуждался на 5 заседаниях Совета 4—8 декабря.

Бурунди, Замбия, Непал, САР и Сьерра-Леоне предложили принять резолюцию, осуждающую правительство Португалии за вторжение в Гвинею и содержащую требование к правительству Португалии возместить причиненный Гвинеи ущерб и призыв ко всем государствам воздерживаться от предоставления Португалии любой военной и материальной помощи. 8 декабря резолюция была одобрена. США, Великобритания, Франция, Испания от голосования воздержались.

О Намибии (Юго-Западная Африка). 28—30 января по предложению 55 стран Африки и Азии, а также СФРЮ в Совете обсуждался вопрос о положении в Намибии в связи с отказом ЮАР выполнить резолюцию Совета от 12 августа 1969 г., обязывающую ЮАР вывести из Намибии не позднее 1 октября 1969 г. свою администрацию. По предложению Бурунди, Замбии, Непала, Сьерра-Леоне и Финляндии Совет Безопасности решительно осудил правительство ЮАР за отказ выполнить резолюции ГА ООН и Совета Безопасности относительно Намибии и постановил создать Специальный подкомитет в составе представителей

всех членов Совета Безопасности для подготовки рекомендаций о путях и способах осуществления резолюций Совета относительно Намибии. За эту резолюцию голосовали 13 членов Совета Безопасности. Великобритания и Франция воздержались.

Основываясь на рекомендациях подкомитета, Бурунди, Замбия, Непал, Сьерра-Леоне и Финляндия на очередном заседании Совета 29 июля внесли проект резолюции, подтверждающий право народа Намибии на свободу и независимость и содержащий призыв ко всем государствам прекратить «дипломатическое и консульское представительство», а также все торговые и экономические отношения с ЮАР в той мере, в какой они распространяются на Намибию. Резолюция была принята 13 голосами. Великобритания и Франция воздержались.

О Бахрейнских островах. В марте правительство Ирана обратилось к Генеральному секретарю ООН с просьбой направить на Бахрейнские о-ва своего личного представителя с целью выяснения мнения населения этих о-вов относительно будущего статуса этой территории. Итоги поездки личного представителя, изложенные в докладе Генеральному секретарю ООН, 11 мая были рассмотрены в Совете Безопасности. Представитель СССР поддержал справедливые требования народа Бахрейна о полной независимости и обратил внимание Совета на планы империалистических монополий, в частности американских, закрепить и расширить свои привилегии и свое влияние в р-не Персидского залива. Доклад был единогласно одобрен. Совет Безопасности приветствовал содержащийся в докладе вывод о том, что «преобладающее большинство народа Бахрейна желает добиться признания своей самобытности в полностью независимом суверенном государстве, которое вправе само решать вопросы о своих отношениях с другими государствами».

Кипрский вопрос. 9 июня Совет единогласно решил продлить пребывание «сил ООН» на Кипре на 6 месяцев — до 15 декабря 1970 г., 10 декабря — еще на 6 месяцев — до 15 июня 1971 г.

Периодические заседания Совета Безопасности. 3 марта 1970 г. правительство Финляндии обратилось к членам Совета Безопасности с предложением созывать периодическое заседание Совета Безопасности. Представители всех постоянных членов Совета, а также Испании, Непала, ПНР, САР, Финляндии высказались на заседании Совета 12 июня за созыв заседания. Совет пришел к единодушному заключению, что проведение периодических заседаний, на которых «каждый из членов Совета был бы представлен членом правительства или каким-либо другим особо назначенным представителем, могло бы способствовать укреплению авторитета Совета Безопасности и сделать его более эффективным инструментом поддержания международного мира и безопасности».

Первое такое заседание состоялось 21 октября. Заседание, в котором приняли участие министры иностранных дел СССР, США, Великобритании, Франции и некоторых других членов Совета, было закрытым.

М. Шендякин.

Экономический и социальный совет ООН (ЭКОСОС). Создан в 1946 г. Состоит из 27 государств — членов ООН, одна треть которых ежегодно переизбирается ГА ООН на 3 года. По установившейся практике постоянные члены Совета Безопасности переизбираются в ЭКОСОС на каждый очередной срок (кроме незаконно занимавших место Китая чанкайшистов, которые с 1946 г. в ЭКОСОС не входили). 1 января 1971 г. членами ЭКОСОС являлись СССР, Великобритания, СФРЮ, Норвегия, Судан, Индонезия, Уругвай, Ямайка, Пакистан (все до конца 1971 г.), Перу, Бразилия, Гана, Франция, Греция, Тунис, Кения, Цейлон, Италия

(все до конца 1972 г.), США, ВНР, Мадагаскар, Нигер, Конго (Киншаса), Малайзия, Ливан, Гаити, Новая Зеландия (все до конца 1973 г.). Под руководством ЭКОСОС работают 4 региональные экономические комиссии ООН (БЭК, ЭКАДВ, ЭКЛА, ЭКА).

48-я сессия ЭКОСОС проходила в Нью-Йорке в январе, марте и мае 1970 г. Наибольшее внимание на ней было уделено докладом Комиссии социального развития и Комиссии по положению женщин, экономическим и социальным последствиям разоружения, роли кооперативного движения в экономическом и социальном развитии. В ходе работы сессии состоялся выборы в Международный совет по контролю над наркотическими средствами, в Совет управляющих Программы развития ООН и др. органы.

49-я сессия ЭКОСОС проходила в Женеве 6—31 июля. Перед ее открытием во Дворце Наций состоялось торжественное заседание, посвященное 25-летию ООН. На сессии обсуждалась гл. обр. программа «Второго десятилетия развития ООН». Представители США, Великобритания, Франция, признавая необходимость увеличения помощи развивающимся странам, обошли вопрос о выделении на эти цели финансовых ресурсов в размере 1% валового национального продукта своих государств. Представители развивающихся стран, подводя итоги «Первого десятилетия развития ООН», характеризовали его как мероприятие, закончившееся провалом. В ходе дискуссии о международной экономической и социальной политике делегаты как капиталистических, так и развивающихся государств признавали, что конкуренция в капиталистическом мире складывается неблагоприятно, подчеркивали опасность развития инфляционных процессов. Представители развивающихся стран обращали внимание на ухудшение положения своих государств в системе международных экономических связей. Обсуждалась проблема быстрого роста населения в странах «третьего мира». Значительное место в дискуссии занимали вопросы, связанные с научно-техническим прогрессом (освоение природных ресурсов, увеличение производства и потребления пищевого белка, использование морских ресурсов, применение счетно-вычислительной техники и др.). Отмечалось, что необходимо организовать международное сотрудничество в этой области и, в частности, в большей степени делиться научно-техническими достижениями с развивающимися странами.

Советский представитель подчеркнул неоспоримое право развивающихся стран на возмещение материального ущерба, нанесенного им бывшими колониальными державами, а также темп капиталистическими государствами, которые продолжают эксплуатировать людские и естественные ресурсы стран Азии, Африки и Лат. Америки.

Н. Смирнов.

Экономическая комиссия ООН для Латинской Америки (ЭКЛА). Создана в 1948 г. по решению 6-й сессии ЭКОСОС. Постоянными членами ЭКЛА являются государства Латинской Америки, а также США, Великобритания, Франция, Нидерланды и Канада; членом-сотрудником с правом совещательного голоса — Британский Союз. ЭКЛА занимается изучением проблем экономического развития стран Лат. Америки и на основе этого выработывает рекомендации и дает консультации правительствам государств-членов по любым входящим в ее компетенцию вопросам. Работой комиссии руководит секретарь, возглавляемый исполнительным секретарем (с 1967 г. — К. Киятана, Мексика); постоянное местопребывание секретариата — Сантьяго (Чили). Высший орган — пленарная сессия, созываемая раз в 2 года. В период между пленарными сессиями собирается Комитет полного состава, в работе которого участвуют представители всех государств-членов. Вспомогательные органы — Комитет по торговле и Комитет по экономическому сотрудничеству стран Центральной Америки.

В июне 1970 г. в Нью-Йорке Комитет полного состава рассмотрел возможности оказания помощи Перу, пострадавшему от землетрясения. Представители Кубы, Чили и Мексики внесли проект резолюции, в котором содержалась просьба к ЭКОСОС создать добровольный чрезвычайный фонд помощи странам, пострадавшим от стихийных бедствий. За проект было подано 12 голосов, против — 6, в т. ч. США, Великобритания и Франция, 8 воздержались.

В 1970 г. ЭКЛА отметила в своем докладе, что в 1960—70 гг. темпы экономического роста латиноамериканских стран в среднем составляли 2,2% в год.

М. М.

Экономическая комиссия ООН для Африки (ЭКА). Созд. в 1958 г., занимается проблемами экономического и социального развития стран и территорий Африки, выработывает рекомендации и дает консультации странам — членам ЭКА. Членами ЭКА с правом решающего голоса на 1 января 1971 г. являлось 41 независимое африканское государство; 4 ассоциированных члена — Великобритания, Франция, Испания и Намибия. Все страны — члены ООН имеют право участвовать в заседаниях ЭКА на правах наблюдателей. В знак протеста против политики апартеида, проводимой властями ЮАР, африканские страны временно отстранили ЮАР от работы в ЭКА. Высший орган ЭКА — Конференция министров планирования, экономики или финансов (собирается раз в 2 года). С 1969 г. в период между сессиями высшие органы — Исполнительный комитет (собирается 2 раза в год) и Технический комитет экспертов. Исполнительный орган — Исполнительный секретариат (местопребывание в Аддис-Аббе).

В феврале 1970 г. Технический к-т экспертов рассмотрел методы разработки и осуществления программ экономического и социального развития в странах Африки, проблемы народонаселения, регионального и международного сотрудничества стран ЭКА, развития транспортных связей между ними, туризма и др. В мае в Аддис-Аббе 3-я сессия организации африканских плановиков, входящей в ЭКА, обсудила проблемы координации народнохозяйственных планов. В течение года проведен ряд конференций и семинаров.

Экономическая комиссия ООН для Азии и Дальнего Востока (ЭКАДВ). Созд. в 1947 г. На 1 января 1971 г. право решающего голоса в Комиссии имели: Австралия, Афганистан, Бирма, Великобритания, Зап. Самоа, Индия, Индонезия, Иран, Камбоджа, Лаос, Малайзия, МНР, Непал, Нидерланды, Новая Зеландия, Пакистан, саigonский режим, Сингапур, США, СССР, Таиланд, Филиппины, Франция, Цейлон, чанкайшисты, Юж. Корея, Япония; правом совещательного голоса обладали Бруней, Сянган и Фиджи. Несмотря на неоднократные требования СССР и ряда др. стран — членов ЭКАДВ, место Китая продолжали занимать чанкайшисты. США и др. страны Запада — члены Комиссии — продолжают препятствовать допуску в ЭКАДВ представителей КНР и ДРВ. Высший Орган ЭКАДВ — Пленарная сессия (собирается раз в год). Постоянный орган — Секретариат, временно размещен в Бангкоке (Таиланд). С 1959 г. исполнительный секретарь — У Ньон (Бирма). Ежегодно ЭКАДВ созывает сессии своих постоянных к-тов — по торговле, по промышленности и природным ресурсам, по транспорту и связи; раз в 1—3 года — конференции по экономическому развитию и планированию, статистике, индустриализации и пр. Раз в 2 года ЭКАДВ организует азиатские торговые ярмарки. Под эгидой ЭКАДВ действует Азиатский

ин-т экономического развития и планирования и Азиатский совет промышленного развития.

26-я сессия ЭКАДВ в Бангкоке (апрель 1970 г.) призвала ГА ООН разработать региональную стратегию развития в 70-е гг., решила разместить Азиатский ин-т экономического развития и планирования в Сингапуре, провела 22 апреля специальное заседание, посвященное 100-летию со дня рождения В. И. Ленина. Конференция министров стран — членов ЭКАДВ (декабрь) обсудила программы торгового, экономического и финансового сотрудничества этих стран, а также вопрос о создании клирингового союза и азиатского резервного банка.

А. Анучкин-Тимофеев.

Экономическая комиссия ООН для Европы (ЕЭК). Создана в 1947 г. Членами ЕЭК на 1 января 1971 г. были 26 европейских государств — членов ООН, а также США, ФРГ, Кипр и Турция; Швейцария принимает участие в работе Комиссии с правом совещательного голоса. ГДР не является членом ЕЭК вследствие дискриминационной политики капиталистических стран. Штаб-квартира ЕЭК находится в Женеве. Исполнительный секретарь комиссии — Я. Становник (СФРЮ).

14—24 апреля 1970 г. в Женеве состоялась 25-я сессия ЕЭК. С согласия всех делегаций в ходе сессии были проведены мероприятия, приуроченные к 100-летию со дня рождения В. И. Ленина. Отмечался теоретический и практический вклад В. И. Ленина в разработку принципов мирного сосуществования и экономических связей стран с различными социальными системами — принципов, имеющих важное значение для деятельности ЕЭК. Социалистические страны официально поставили вопрос о приглашении ГДР на сессию, однако западные государства, составляющие большинство, воспринимали такому приглашению. Представители социалистических стран выступили с конструктивными предложениями, направленными на дальнейшую активизацию общеевропейского сотрудничества. Советская делегация при этом сделала упор на необходимость устранения дискриминационных ограничений, применяемых западными государствами в экономических отношениях с социалистическими странами. Делегации западных государств заявили о своей готовности способствовать расширению экономического и научно-технического сотрудничества между Востоком и Западом. Значительный интерес был проявлен к проблемам промышленной кооперации между капиталистическими и социалистическими странами Европы. Делегации социалистических стран разъяснили, что не следует, как это делает ряд западных государств, противопоставлять ЕЭК общеевропейскому совещанию по вопросам безопасности и сотрудничества, что успех такого совещания улучшит общую политическую обстановку в Европе и даст толчок деятельности Комиссии. При обсуждении экономического положения в Европе еще раз выявилось, что наиболее острой проблемой во многих западных странах стала инфляция. Были приняты резолюции о развитии внешней торговли, научно-техническом сотрудничестве, окружающей среде, промышленной кооперации, о долгосрочной программе работы ЕЭК.

И. Смирнов.

Совет по опеке. Один из главных органов ООН, на который по Уставу ООН возложена обязанность помогать Генеральной Ассамблее и Совету Безопасности в выполнении их функций в вопросах опеки над территориями, включенными в международную систему опеки. Обр. в 1946 г. Совет по опеке состоит из представителей СССР, США, Великобритании, Франции, Китая (до 25 окт. 1971 г. — чанкайшист) и Австралии.

26 мая — 19 июня 1970 г. состоялась 37-я сессия Совета по опеке. На этой сессии были рассмотрены во-

просы: о достижении подопечными территориями самоуправления или независимости; о подопечных территориях — Новой Гвинее, находящейся под управлением Австралии, и Тихоокеанских (Марьянских, Маршалловых, Каролинских) о-вах, находящихся под управлением США, и др. Представитель СССР обратил внимание на то, что управляющие державы не установили определенных сроков предоставления независимости подопечным территориям.

По вопросу о положении на Новой Гвинее Совет 5 голосами одобрил свой доклад Генеральной Ассамблее, представитель СССР голосовал против, поскольку содержащийся в нем вывод о рекомендации не отражал действительного положения на Новой Гвинее, и приукрашивали мероприятия, проводимые австралийским правительством на Новой Гвинее. 5 голосами Совет по опеке также одобрил доклад Совету Безопасности, содержащий выводы и рекомендации по вопросу о Тихоокеанских о-вах. В докладе содержалось неоправданное восхваление политики США, проводимой на этой территории. Поэтому представитель СССР голосовал против. В 1971 г. Совет решил направить на Новую Гвинее выездную миссию в составе представителей Великобритании, Франции, Ирака и Сьерра-Леоне.

М. Ш.

Организация Объединенных Наций по вопросам образования, науки и культуры (United Nations Educational Scientific and Cultural Organization — ЮНЕСКО). Межправительственная организация, специализированное учреждение ООН. Существует с 1946 г. На 1 января 1971 г. членами ЮНЕСКО являлись 125 государств (в т. ч. СССР, УССР и БССР). Ген. директор ЮНЕСКО — Р. Маё (Франция). Штаб-квартира — в Париже.

В ознаменование 100-летия со дня рождения В. И. Ленина ЮНЕСКО провела в 1970 г. международный научный симпозиум «В. И. Ленин и проблемы развития науки, культуры и образования» (Тампере, 6—10 апреля, Ленинград, 11—14 апреля). В работе симпозиума приняли участие ученые 21 страны и представители ряда международных организаций, включая ООН, ее органы и специализированные учреждения. Советскими учеными во главе с А. М. Румянцевым было подготовлено 19 докладов. Кроме того, АН СССР издала на ряде иностранных языков сборник «В. И. Ленин и проблемы развития науки, культуры и образования». В адрес симпозиума прислали приветств. послания пред. Президиума Верховного Совета СССР Н. В. Подгорный, президент Финляндии У. Кекконен и ген. секретарь ООН У. Тан. В выступлениях ученых разных стран было раскрыто значение ленинского теоретического наследия для решения назревших проблем развития науки, культуры и образования в современном мире. Кроме международного симпозиума, в 90 странах по линии ЮНЕСКО были проведены различные юбилейные мероприятия.

В повестку дня XVI сессии Ген. конференции ЮНЕСКО (Париж, 12 октября — 14 ноября) был включен пункт «Вклад ЮНЕСКО в дело мира и ее задачи в деле ликвидации колониализма», а также (по предложению СССР) пункт «Использование программы ЮНЕСКО в целях укрепления сотрудничества европейских стран в интересах мира и безопасности в Европе». Дискуссия велась гл. обр. вокруг проекта резолюции СССР, УССР и БССР, к которому затем присоединились в качестве соавторов еще 20 стран. Подавляющее большинство выступивших делегатов поддержало резолюцию 23-х и высказалось за усиление роли ЮНЕСКО в борьбе за мир, против колониализма и расизма. Многие делегаты выступили в поддержку идеи о созыве общеевропейского совещания по вопросам безопасности и сотрудничества. Делегаты США, Великобритании, Франции, ФРГ пытались доказать, что

ЮНЕСКО является организацией «неполитического характера» и поэтому она не должна заниматься проблемами мира и колониализма. Поправки, предложенные западными делегациями, выходящими за содержание проекта резолюции 23-х. Благодаря поддержке многих развивающихся стран этот проект лег в основу окончательной резолюции, которая была принята 7 ноября.

Утвержденная резолюция носит более целенаправленный и конкретный характер, чем все прежние решения ЮНЕСКО по этим вопросам. Она, в частности, предусматривает: направление миссии ЮНЕСКО в штаб-квартиру ОАЕ для выработки конкретных планов помощи народам, борющимся за освобождение от колониального господства и всех форм апартеида; усиление роли ЮНЕСКО в разоблачении колониалистской и расистской политики Португалии, ЮАР и южнородензийского режима, представителей которых вновь решено не приглашать на какие бы то ни было мероприятия ЮНЕСКО; принятие ген. директором ЮНЕСКО мер с целью создания благоприятного климата для созыва общеевропейского совещания. Под давлением делегаций империалистических держав XVI конференция приняла предложение США «исключить из повестки дня рассмотрение заявления правительства ГДР о приеме ГДР в ЮНЕСКО».

В 1970 г. советские специалисты приняли участие в 139 международных и региональных мероприятиях ЮНЕСКО, в т. ч. в совещаниях экспертов по художественному воспитанию широких слоев населения, совещаниях консультантов по вопросам космической связи, в деятельности международного научного комитета по подготовке «Всеобщей истории Африки», в Европейской конференции министров, ответственных за политику в области науки, совещаниях экспертов по проблемам образования государств и формирования нации, Всемирной межправительственной конференции по вопросам культурной политики и др. Ряд мероприятий ЮНЕСКО был проведен на территории СССР. В их числе ежегодные международные курсы для специалистов и преподавателей в области гидрологии, симпозиум по изучению железорудных месторождений, симпозиум для журналистов на тему «Общество и средства массовой информации», ежегодная конференция Международной федерации библиотечных ассоциаций и др.

В качестве экспертов и консультантов ЮНЕСКО в 19 странах Азии и Африки работало 80 советских специалистов. Под руководством советских технических советников продолжалось осуществление семи важных долгосрочных проектов ЮНЕСКО — ПРООН, имеющих целью создание политических институтов и колледжей, научно-исследовательских центров в университетах, проведение реформы среднего образования и т. д. (3 проекта — в Индии, 2 — в ОАР, по одному — в МЭР и Таиланде). Советская помощь в форме поставок учебно-лабораторного и научно-технического оборудования по заказам ЮНЕСКО выросла со 175 тыс. руб. в 1969 г. до 1 млн. руб. в 1970 г. (гл. обр. благодаря поставкам для политехнического ин-та в МНР). Г. Можжев.

Международная организация труда (МОТ) — специализированное учреждение ООН (с 1946 г.). Как межправительственная организация создана в 1919 г. К концу 1970 г. в МОТ входило 121 государство, в т. ч. СССР, УССР и БССР. В МОТ представлены правительства, профсоюзы и предприниматели стран-членов. Ген. директор Международного бюро труда (постоянного секретариата МОТ) — У. Дженкс (Великобритания, с июня 1970 г.). Местопребывание центральных учреждений МОТ — Женева. В столицах важнейших стран, в т. ч. в Москве, МОТ имеет свои постоянные отделения.

3—25 июня 1970 г. в Женеве состоялась 54-я сессия Генеральной конференции МОТ. Ген. директор сделал на ней доклад о проблемах нищеты и бедности и повышении жизненного уровня трудящихся. Выступления многих ораторов в дискуссии носили антиимпериалистский и антиколониальный характер, некоторые из выступавших в резкой форме осудили американскую агрессию в Индокитае, израильскую агрессию на Ближнем Востоке, колониалистскую политику Португалии. Советская делегация подчеркнула, что МОТ по своей сути должна уделять особое внимание борьбе с нищетой и повышению жизненного уровня трудящихся-

ся. Расширению прав и обеспечению свободы деятельности профсоюзов было отведено важное место в речи ген. секретаря ВФП П. Жансюза; об этом говорили и делегаты многих национальных профсоюзов. После дискуссии о перестройке структуры МОТ (в ходе ее советская делегация настаивала на справедливом представительстве социалистических стран на выборах постах и в составе различных органов МОТ) решено было создать специальный комитет, который должен в период между очередными сессиями конференции разработать предложения о перестройке структуры. Делегаты профсоюзов выступали единым фронтом, требуя активизации деятельности МОТ в области разработки новых международных конвенций, обеспечивающих расширение профсоюзных прав. 54-я сессия приняла окончательные тексты международных конвенций и рекомендаций относительно минимального ежегодного оплачиваемого отпуска, минимального уровня заработной платы, программы занятости и подготовки молодежи. Были приняты также резолюции о деятельности МОТ в области подготовки профсоюзных кадров, улучшения условий труда и жизни пожилых рабочих. Решено увеличить бюджет МОТ на 1971 г. на 1,43 млн. долл.

14—31 октября в Женеве прошла 55-я сессия Ген. конференции МОТ, которая рассмотрела доклад об условиях труда на морском транспорте и приняла ряд международных конвенций и рекомендаций о минимальной заработной плате, профессиональном обучении и социально-бытовом обслуживании моряков.

Н. Смирнов.

Продовольственная и сельскохозяйственная организация ООН (Food and Agricultural Organization, ФАО) — межправительственное специализированное учреждение ООН. Основана в 1945 г. Ген. директор ФАО — Х. Бурма (Нидерланды). Штаб-квартира — Рим. Членами ФАО на конец 1970 г. состояли 120 государств, ассоциированными членами — две страны (Бахрейн и Катар). СССР не входит в ФАО.

В июне 1970 г. в Гааге состоялся Международный конгресс ФАО по вопросам продовольствия. Он обсудил проблемы увеличения урожайности с.-х. культур, расширения продовольственных ресурсов в связи с ростом населения земного шара и нехваткой продуктов питания в ряде районов, роль демографических факторов в экономическом развитии, проблемы борьбы за повышение плодородия и против эрозии почв, ход осуществления т. н. всемирного проекта аграрного развития, разработанного на I-м конгрессе ФАО в 1963 г., и др. вопросы.

Региональная конференция стран Ближнего и Среднего Востока (сентябрь, Исламабад) обсудила проблемы, связанные с расширением площади орошаемых земель, повышением урожайности с.-х. культур и борьбой с с.-х. вредителями. Отмечалось, что в большинстве стран района продовольственное положение остается тяжелым. Представитель ОАР заявил, что благодаря строительству Асуанской плотины в ОАР уже переведены на постоянное орошение огромные площади; это дало возможность значительно увеличить с.-х. производство в стране. Представитель Афганистана отметил помощь, полученную его страной от СССР в строительстве ирригационных сооружений и в борьбе с чумой крупного рогатого скота. Региональная конференция стран Африки (октябрь, Алжир) рассмотрела ключевые проблемы развития с. х-ва на этом материке. Региональная конференция стран Латинской Америки (октябрь, Каракас) обсудила проблемы аграрных реформ, международную торговлю с.-х. продукцией и, в частности, протекционистскую торговую политику ряда капиталистических держав, наносящую ущерб развивающимся странам.

Ф. Кукареко.

Всемирная организация здравоохранения (ВОЗ) — межправительственное специализированное учреждение ООН. Основана в 1946 г. На конец 1970 г. членами ВОЗ состояли 128 государств (в том числе СССР, УССР и БССР), членами-сотрудниками — две страны (Катар и Родезия). Ген. директор ВОЗ — Марколину Гомис Кандау (Бразилия). Штаб-квартира — Женева.

23-я Всемирная ассамблея здравоохранения (май 1970 г., Женева) одобрила внесенную делегацией СССР резолюцию, рекомендующую создавать системы национального здравоохранения на плановой основе, проводить систематическую подготовку кадров, добиваться обеспечения всего населения бесплатной медицинской помощью. В другой резолюции Ассамблея рекомендовала проводить долгосрочное планирование программ здравоохранения, изучать опыт и методы различных систем национального здравоохранения, а также добиваться участия всех стран мира в работе ВОЗ. Тем не менее не был решен назревший вопрос о приеме ГДР в члены ВОЗ. В единогласно одобренной резолюции о скорейшем запрещении химического и бактериологического оружия (внесена делегациями СССР, ПНР, ЧССР и МНР) указывается, в частности, что применение такого оружия в военных целях может повлечь за собой нарушение экологических процессов и повлечь под угрозу существование современной цивилизации. В резолюции о санитарной помощи беженцам и перемещенным лицам на Ближнем Востоке выражается серьезное беспокойство в связи с тем, что на оккупированных Израилем арабских территориях не соблюдаются Женевская конвенция (от 12 августа 1949 г.) о защите гражданского населения во время войны, указывается на необходимость незамедлительного восстановления права беженцев на возвращение в свои дома в соответствии с принятыми ООН резолюциями; Израилю предлагается неукоснительно выполнять требования Конвенции.

Сессия Исполкома ВОЗ (январь — февраль, Женева) приняла, в числе других, постановления о борьбе с некоторыми болезнями, резолюцию о вреде курения, рассмотрела доклад экспертов ООН «Здравоохранение и химическое и бактериологическое оружие»; в докладе осуждается США, применяющие во Вьетнаме вещества психотропического действия.

Сессия Европейского регионального комитета ВОЗ (сентябрь, Мальта) рассмотрела, в частности, программу борьбы с сердечно-сосудистыми заболеваниями, вопросы о загрязнении окружающей среды, охране психического здоровья подростков, злоупотреблении психотропными средствами. На сессии регионального комитета ВОЗ для стран Ближнего Востока (сентябрь, Бейрут) были обсуждены меры борьбы против холеры и некоторых других болезней в этом районе. Состоялась также сессия Африканского регионального комитета ВОЗ (сентябрь, Аккра). *Ф. Кукарко.*

Всемирный почтовый союз (ВПС). Учрежден в 1874 г. С 1947 г. — специализированная межправительственная организация ООН. К концу 1970 г. членами ВПС состояли 143 государства, в т. ч. СССР, УССР, БССР. Ген. директор ВПС — М. Раи (ОАР). Штаб-квартира — Берн.

В мае 1970 г. Исполнительный совет ВПС принял в числе других решения о бюджете ВПС на 1971 г. и об участии союза в Программе развития ООН. В сентябре в Каракесе состоялся семинар по почтовой связи с участием представителей 22 латиноамериканских стран. *Ф. К.*

Международный союз электросвязи (МСЭ). В своем нынешнем виде учрежден в 1932 г. С 1947 г. — специализированная организация ООН. Членами МСЭ на

конец 1970 г. состояли 138 стран (в т. ч. СССР, УССР, БССР). Ген. секретарь МСЭ — М. Милл (Тунис). Штаб-квартира — Женева.

XXIV сессия Административного совета МСЭ (май 1970 г., Женева) рассмотрела вопросы научно-технической помощи развивающимся странам, международного сотрудничества в области мирного использования космического пространства, работу международных консультативных комитетов по телефонной, телеграфной и радиосвязи и др. В том же месяце в Ленинграде при участии МСЭ проходила сессия Международного комитета по космическим исследованиям (КОСПАР) с участием св. 1000 ученых из более чем 30 стран мира. Она обсудила итоги исследований космического пространства, выполненных в 1969 г., заслушала доклады о космических программах для изучения Луны и планет, о дистанционном зондировании атмосферы со спутников как средстве решения метеорологических задач в глобальном масштабе и др. *Ф. Кукарко.*

Международная организация гражданской авиации (International Civil Aviation Organization, ИКАО) — межправительственное учреждение ООН. Основана в 1944 г., начала функционировать с 1947 г. В ИКАО к концу 1970 г. состояли 120 государств; СССР — член ИКАО с ноября 1970 г. Ген. секретарь ИКАО — А. Котэнт (Ливан). Президент Совета ИКАО — В. Бинаги (Аргентина). Штаб-квартира — г. Монреаль (Канада).

В июне 1970 г. состоялась чрезвычайная Ассамблея ИКАО, обсудившая вопросы, связанные с незаконным захватом и угонем самолетов на международных авиалиниях. (В 1968 г. было зарегистрировано 27 случаев угона самолетов, в 1969 г. — 89 случаев.) В октябре Совет ИКАО принял постановление, предусматривающее прекращение воздушной связи со странами, замешанными в угоне пассажирских самолетов, задерживающими пассажиров, команду или самолет после его похищения, отказывающимся преследовать в судебном порядке или выдавать похитителей. В декабре международная конференция, созванная по инициативе ИКАО, приняла конвенцию о борьбе с незаконным захватом самолетов; на конференции присутствовали делегации 77 государств, в т. ч. СССР. *Ф. Кукарко.*

Всемирная метеорологическая организация (ВМО) — межправительственное специализированное учреждение ООН. Основана в 1947 г., начала функционировать с 1951 г. Членами ВМО к концу 1970 г. состояли 118 государств (в т. ч. СССР, УССР, БССР) и 12 территорий. Ген. секретарь ВМО — Д. Дейвис (Великобритания), президент — М. Ф. Таха (ОАР; до апреля 1971 г. — А. Нюберг, Швеция). Один из вице-президентов ВМО — Е. К. Федоров (СССР). Штаб-квартира ВМО — Женева.

В октябре 1970 г. в Женеве проходила XXII сессия Исполкома ВМО. Она одобрила программу борьбы с загрязнением окружающей среды и создания широкой сети научных станций для наблюдения за загрязнением атмосферы, обсудила широкий круг научно-технических проблем, касающихся антарктической метеорологии, океанографии, гидрологии, заслушала доклады об использовании службами погоды данных метеорологических спутников. Комиссия по синоптической метеорологии избрала в июле своим председателем зам. директора Гидрометцентра СССР Н. Г. Леонова. *Ф. Кукарко.*

Межправительственная морская консультативная организация (Inter-Governmental Maritime Consultative Organization, ИМКО) — специализированное учреждение ООН. Основана в 1958 г. К концу 1970 г. членами ИМКО состояли 69 стран, в т. ч. СССР. Ген. секретарь ИМКО — К. Гоуд (Великобритания). Штаб-квартира — Лондон.

В 1970 г. органы ИМКО на своих заседаниях обсуждали текущую деятельность организации.

Ф. К.

Международный валютный фонд (МВФ) — специализированное учреждение ООН. Создан в 1944 г. Начал функционировать в 1946 г. Заключает гл. обр. соглашения о т. н. резервных кредитах. По этим соглашениям страна, входящая в МВФ, имеет право автоматически получить у Фонда любую иностранную валюту в обмен на национальную в пределах заранее согласованной суммы. Средства предоставляются на срок не свыше 5 лет и по ним взимаются комиссионные в размере 0,5%. Страна-член может также закупить у МВФ иностранную валюту в пределах 125% своей квоты. На 30 апреля 1970 г. в Фонд входили 115 государств. В 1969/70 фин. году в МВФ вступили Свазиленд, НРЮИ, Экваториальная Гвинея, Камбоджа и ЙАР. СССР не входит в МВФ. Директор-распорядитель МВФ и пред. его исполнительного директората — П. Швейцер (Франция). Штаб-квартира Фонда — в Вашингтоне. Есть отделение в Париже.

Капитал МВФ образуется из взносов (квот) государств-членов. 25% взноса, размер которого устанавливается с учетом роли страны в мировой экономике, должно быть внесено золотом или долларами США, остальная часть — в национальной валюте. На 30 апреля 1970 г. общая сумма квот составила 21,35 млрд. долл. Самые крупные взносы (млн. долл.) имели США (5180), Великобритания (2440), ФРГ (1200), Франция (985), Япония (725); в августе 1970 г. Франция решила увеличить свой взнос до 1500 млн. долл. Каждая страна-член имеет 250 голосов плюс один голос за каждые 100 тыс. долл. квоты. США располагают 22% общего количества голосов, Великобритания — 10,5%.

В 1969/70 фин. году МВФ заключил 23 соглашения о резервных кредитах на общую сумму 2381 млн. долл. (в их числе кредит Великобритании — 1 млрд. долл., кредит Франции — 985 млн. долл.). С 1 января 1970 г. Фонд приступил к эмиссии новых международных активов — т. н. бумажного золота (специальные возможности заимствования валюты). Распределяется он будет пропорционально квотам членов МВФ, т. е. $\frac{3}{4}$ активов получат развитые капиталистические государства, а на долю развивающихся стран придется $\frac{1}{4}$. В течение 1970 г. намечалось ввести в действие новые активы на сумму 3,5 млрд. долл. (в т. ч. США должны были получить 867 млн. долл., Великобритания — 410 млн. долл.). На самом деле были произведены операции на сумму 857 млн. долл. Причитающаяся доля активов (она зачисляется на специальные счета в МВФ) страны имеют право использовать для приобретения валюты, причем без какой-либо предварительной проверки состояния платежного баланса. Развивающиеся страны обменивали новые активы гл. обр. на конвертируемую валюту. Великобритания и США использовали часть выделенных им активов для выкупа своей нац. валюты у др. стран.

21—25 сентября 1970 г. в Копенгагене проходила XXV сессия МВФ и МБРР. Обсуждался гл. обр. вопрос о том, как придать большую гибкость системе валютного обмена. Никаких официальных решений по этому вопросу принято не было. Большое место в дискуссиях заняли проблемы инфляции в развитых капиталистических странах, а также состоянии платежного баланса США, которое, как подчеркивали многие из выступавших, отрицательно влияет на экономку капиталистического мира. Представители ряда развивающихся стран настаивали на пересмотре критериев, применяемых для определения квот членов МВФ. Результаты действия системы «специальных возможностей заимствования» валюты были оценены в основном положительно, однако представители многих развивающихся го-

сударств требовали, чтобы новые ликвидные средства использовались с целью расширения финансовой помощи странам «третьего мира».

Н. Смирнов.

Программа развития ООН (ПРООН) созд. в 1965 г. в результате объединения Расширенной программы технической помощи и Специального фонда ООН. Администратор ПРООН — П. Дж. Гофман (США), зам. администратора — Ч. Нарасиман (Индия). Утверждает программы оказания помощи Совет управлений ПРООН из представителей 37 стран, в т. ч. СССР, а также 19 развивающихся стран. Сессии Совета проводятся ежегодно, обычно в январе (в Нью-Йорке) и в июне (в Женеве). Финансовая основа ПРООН — добровольные взносы стран — членов ООН (в 1970 г. — 225,4 млн. долл.). К 1970 г. со времени образования спецфонда ООН (1959 г.) ПРООН оказала помощь в осуществлении св. 3 тыс. проектов общей стоимостью 3651 млн. долл. (из них ассигнования ПРООН — 1781 млн.). Большая часть (на 3200 млн. долл.) — физкультурные работы по природным ресурсам. ПРООН направляет в развивающиеся страны технических специалистов и консультантов, предоставляет стипендии студентам из развивающихся стран. В 1970 г. утверждено 129 проектов на 250,3 млн. долл. (в т. ч. ассигнования ПРООН — 95,5 млн. долл.).

В последние годы в ООН обсуждается вопрос о реорганизации системы технической помощи ООН; некоторые государства стремятся использовать эту реорганизацию для расширения прав администратора ПРООН и представителей ПРООН на местах.

Ежегодный взнос СССР, УССР и БССР — 3172,5 тыс. руб. (3525 тыс. долл.), из них 25% — в конвертируемой валюте.

Н. Смирнов.

Международный банк реконструкции и развития (МБРР) — специализированное учреждение ООН. Создан в 1944 г. Начал функционировать в 1946 г. Членами МБРР могут быть лишь члены МВФ. Банк предоставляет займы входящим в него странам (гл. обр. развивающимся) под гарантию правительства и контролирует их использование. В августе 1970 г. учетная ставка МБРР повышена до 7,25%. Страны-получатели обязаны выполнять рекомендации Банка, давать ему отчеты об использовании займов, предоставлять экономическую информацию. На 30 июня 1970 г. членами МБРР были 113 государств. В 1969/70 фин. году в Банк вступили Свазиленд, НРЮИ, Экваториальная Гвинея, Камбоджа и ЙАР. СССР не входит в МБРР. Президент МБРР — Р. Макнамара (США). Местонахождение органов управления Банка — Вашингтон.

Кредитные ресурсы Банка формируются из подписного (уставного) капитала, образуемого путем подписки стран-членов на выпускаемые МБРР облигации, а также из средств в форме облигационных займов, размещаемых на денежных рынках стран капиталистического мира. На 30 июня 1970 г. подписной капитал составлял 23 159 млн. долл. Наибольшие суммы подписки имели (млн. долл.): США — 6350, Великобритания — 2600, ФРГ — 1280, Франция — 1050. На долю развитых капиталистических стран приходится ок. $\frac{3}{4}$ подписного капитала МБРР. Каждая страна-член имеет 250 голосов плюс один голос за каждые 100 тыс. долл. взноса. На долю США падает 25% общего количества голосов в Банке, на долю Великобритании — 10%.

За период своей деятельности с 1946 г. по 30 июня 1970 г. МБРР подписал соглашения о предоставлении 705 займов (включая заем своему филиалу МФК — 200 млн. долл.) на общую сумму 14 274,6 млн. долл. Эта сумма распределялась следующим образом (млн. долл.): Азия (включая весь Ближний Восток) — 4628,2, Лат. Америка — 4352,2, Европа — 2565,1, Аф-

рика — 2014, Австралия и Новая Зеландия — 514,6. Распределение по отраслям (млн. долл.): на развитие электроэнергетики — 4642,2, других отраслей промышленности — 2165,8, транспорта — 4405,4, с. х-ва — 1294. В 1969/70 фин. году Банк одобрил соглашения о займах на общую сумму 1680 млн. долл., в т. ч. странам Лат. Америки — 703 млн. долл., Азии — 435 млн. долл., Африки — 282 млн. долл. Распределение по отраслям (млн. долл.): на развитие транспорта — 516,2, электроэнергетики — 502,1, других отраслей промышленности — 234,5, с. х-ва — 186,8. Прибыль МБРР за 1969/70 фин. год. — 213 млн. долл. В июле 1970 г. члены Банка решили пополнить ресурсы МАР (филиал МБРР) на сумму, превышающую 800 млн. долл. Помимо кредитных операций, МБРР и МАР выделили 40 млн. долл. на техническую помощь. Одной из форм технической помощи МБРР является подготовка специалистов в институте экономического развития (он находится в Вашингтоне). К середине 1970 г. этот институт окончили 1165 слушателей из более чем 100 стран.

В отчете МБРР, который был заслушан на XXV сессии МБРР и МВФ (Копенгаген, 21—25 сентября 1970 г.), выражалась озабоченность растущей задолженностью развивающихся стран и медленными темпами роста помощи, получаемой ими от промышленно развитых государств. В выступлениях на сессии затрагивались трудности, сопутствующие процессу урбанизации, проблемы бедности и нищеты, характерные для развивающихся стран. Раздвалился предостережения против возврата к протекционизму и дискриминации в международной торговле, призывы к международному сотрудничеству в борьбе с инфляцией. Указывалось, что развивающиеся страны терпят ущерб как от повышения банками процентных ставок, так и в результате проводимой развитыми капиталистическими государствами кредитной политики. Страны, имеющие наибольшую сумму подписки, обещали удвоить свои взносы в МБРР в ближайшие три года.

Н. Смирнов.

Международная ассоциация развития (МАР) — специализированное учреждение ООН. Создана в 1960 г. как филиал МБРР. Предоставляет кредиты и займы развивающимся странам на более льготных, чем МБРР, условиях, как в свободно конвертируемой, так и в неконвертируемой валютах, поступивших в распоряжение МАР. Обычно предоставляются беспроцентные займы сроком на 50 лет со взиманием только комиссионных в размере 0,75% от суммы задолженности. На середину 1970 г. МАР насчитывала 105 членов. В мае 1970 г. в МАР вступила ИАР. СССР не входит в МАР. Президент МАР — Р. Макнамара (США); одновременно он является президентом МБРР и МФК. Местонахождение органов управления — Вашингтон.

Подписной капитал (1014 млн. долл. в середине 1970 г.) образуется из взносов государств-членов; взносы пропорциональны квотам в МБРР. Самые большие взносы (млн. долл.): США — 320, Великобритания — 131, Франция — 53, ФРГ — 53. Количество голосов определяется, как и в МБРР, величиной подписки на капитал. Общие ресурсы МАР составили на 30 июня 1970 г. 2064,4 млн. долл.; они складывались из подписного капитала, дополнительных ресурсов, предоставленных развитыми капиталистическими странами, и безвозмездных субсидий, получаемых от МБРР.

20 марта 1970 г. на совещании в Лондоне группа ведущих капиталистических стран во главе с США пришла к соглашению о том, чтобы увеличить кредиты, которые предоставляет МАР, на 1 млрд. долл. К 30 июня 1970 г. МАР заключила соглашения о предоставлении займов на 2773,1 млн. долл. Из этой суммы страны Азии (включая весь Ближний Восток) получили

1989,6 млн. долл., Африки — 548,1 млн. долл. Распределение по отраслям (млн. долл.): на развитие транспорта — 846,7, с. х-ва, лесоводства и рыболовства — 625, электроэнергетики — 162,8, телекоммуникаций — 136, на общие программы развития — 655. В 1969/70 фин. году предоставлено 56 кредитов 33 странам на сумму 606 млн. долл., в т. ч. странам Азии — 433,4 млн. долл. Распределение по отраслям (млн. долл.): на развитие с. х-ва — 226, транспорта — 144,5, электроэнергетики — 35,2, образования — 27,6, телекоммуникаций — 16,7.

Н. Смирнов.

Международная финансовая корпорация (МФК) — специализированное учреждение ООН. Основана в 1956 г. как филиал МБРР. Предоставляет займы частным предпринимателям в конвертируемой и неконвертируемой валютах, не требуя гарантий правительств стран, на территории которых находится кредитруемый объект. Вкладывает капиталы также непосредственно в частные предприятия гл. обр. развивающихся стран. Срок предоставляемых займов — от 5 до 15 лет. На май 1970 г. членами МФК было 94 государства. В первой половине 1970 г. в корпорацию вступили ДРК и ИАР. СССР не входит в МФК. Пред. директoрaтa МФК — президент МБРР (Р. Макнамара, США). Штаб-квартира — в Вашингтоне.

Капитал МФК (на 30 июня 1970 г.) — 106,95 млн. долл. Наиболее крупные взносы имели (млн. долл.): США — 35,2, Великобритания — 14,4, Франция — 5,8, Индия — 4,4, ФРГ — 3,65, Канада — 3,6. Количество голосов в МФК определяется, как и в МБРР, величиной подписки на капитал. К середине 1970 г. МФК заключила соглашения о предоставлении займов на общую сумму 476,7 млн. долл. В 1969/70 фин. году сумма займов, предоставленных 19 странам, составила 112 млн. долл.

Н. Смирнов.

Международная торговая палата (МТП) — международное неправительственное учреждение, в котором участвуют организации деловых кругов и отдельные крупные фирмы 65 стран. Создана в 1919 г. Организует встречи представителей деловых кругов для обсуждения проблем экономических отношений между странами и вырабатывает соответствующие рекомендации. Штаб-квартира МТП — в Париже. СССР в МТП не участвует.

В октябре 1970 г. президент МТП Бхарат Рам (Индия) направил письмо ген. директору ГАТТ, ген. секретарю ЮНКТАД и ОЭСР, а также пред. Комиссии ЕЭС, ЕОУС и «Евратома». В письме выражалась озабоченность ростом протекционистских тенденций в промышленно развитых странах и содержался призыв к отказу от введения новых торговых барьеров. Вопрос о том, как преодолеть протекционистские тенденции, явился главной темой сессии Совета МТП, состоявшейся в Париже (декабрь). Сессия призвала к проведению в рамках ГАТТ конференции (на уровне министров), которая начала бы подготовку к новому туру международных переговоров, имеющих, в частности, следующие цели: постепенная отмена промышленно развитыми странами пошлин на готовые изделия, а также нетарифных барьеров (санитарных и технических норм, оказывающих ограничительное воздействие на торговлю, и др.); либерализация торговли с. х. товарами; «гармонизация» валютной и экономической политики промышленно развитых государств; расширение доступа товарам развивающихся стран на рынки промышленно развитых государств. Было сказано, что эти рекомендации Совет МТП согласовал с ООН, ОЭСР и ГАТТ.

А. Р.

Международное агентство по атомной энергии (МАГАТЭ) — международная организация, созданная

с целью способствовать возможно более широкому использованию атомной энергии в мирных целях. Осн. в 1957 г. Входит в систему ООН. Членами агентства на конец 1970 г. являлись 103 государства, в т. ч. СССР. Ген. директор МАГАТЭ — С. Эклунд (Швеция). Местопребывание руководящих органов — Вена.

В конце 1970 г. в 15 странах — членах МАГАТЭ предполагалось иметь в эксплуатации 109 атомных энергетических реакторов общей электрической мощностью 24,2 млн. *квт.* Кроме того, в 47 странах-членах в середине 1970 г. работало 367 исследовательских реакторов.

22—28 сентября 1970 г. в Вене состоялась 14-я сессия Ген. конференции МАГАТЭ. Важнейшим направлением деятельности этой организации становится контроль и инспекция использования только в мирных целях делящихся материалов, полученных одной страной от другой, в соответствии с Договором о нераспространении ядерного оружия (он вступил в силу в марте 1970 г.). Выработан предварительный вариант договора, который будет заключаться, на основании Договора о нераспространении, между МАГАТЭ и теми странами, которые должны поставить под контроль МАГАТЭ соответствующие установки. Развернулась дискуссия об условиях финансирования деятельности МАГАТЭ в этой области.

Другими важными направлениями деятельности МАГАТЭ оставались содействие реализации технических и экономических достижений в области ядерной энергетики, техническая помощь развивающимся странам, стимулирование исследований в области мирного использования атомной энергии и распространение соответствующей информации. Число членов Совета управляющих (орган, практически руководящий деятельностью агентства в период между Ген. конференциями) было увеличено с 25 до 34; это решение вступит в силу в том случае, если оно будет ратифицировано $\frac{2}{3}$ членов МАГАТЭ. Бюджет МАГАТЭ на 1971 г. утвержден в размере 13,78 млн. долл.

В. Андреев.

Комитет ООН по мирному использованию космического пространства (Комитет 28-ми). Учрежден на 14-й сессии Генеральной Ассамблеи ООН в 1959 г. в целях изучения практически осуществимых мер по использованию космического пространства в мирных целях; содействия исследованию космического пространства; поощрения научно-исследовательских программ в области изучения космического пространства; изучения правовых проблем, которые могут возникнуть при исследовании космического пространства. Состоит из 28 государств — членов ООН, включая СССР, США, Великобританию, Францию.

Комитет имеет два подкомитета: Юридический и Научно-технический, а также Рабочую группу по прямому радиовещанию с искусственных спутников Земли, в состав которых входят все 28 членов Комитета.

Юридический подкомитет на своей 9-й сессии в Женеве (8 июня — 9 июля 1970 г.) продолжал обсуждать проект международной конвенции об ответственности за ущерб, который могут причинить объекты, запускаемые в космическое пространство. Разногласия возникли по вопросу о применимом праве при определении ущерба, причиненного космическим объектом. СССР, НРБ, ВНР, ЧССР, МНР выступали за определение размеров ущерба в соответствии с международным правом и с применением при этом законов страны, которой принадлежит упавший или совершивший вынужденную посадку космический объект. США, Великобритания, Бразилия, СРР, Аргентина и некоторые другие настаивали на применении законов страны, которой причинен ущерб.

Что касается порядка разрешения споров, то делегация СССР, НРБ, ВНР, ЧССР считали, что такие споры должны решаться путем переговоров между страной, запустившей космический объект, и страной, понесшей ущерб от падения или вынужденной посадки данного объекта. В противоположность этому США, Великобритания, Япония, Италия, Канада, Австралия, Швеция, Бельгия, Аргентина, Индия и некоторые другие члены Комитета выступили за обязательный арбитраж. Они настаивали на том, чтобы в конвенции было предусмотрено, что в случае возникновения спора, между государством-истцом и государством-ответчиком вопрос должен передаваться в комиссию, состоящую из трех лиц: представителя государства-истца, представителя государства-ответчика и председателя, назначенного Генеральным секретарем ООН или председателем Международного суда. СССР возражал против этого предложения. Ввиду серьезных расхождений в Комитете по этим вопросам Комитет не смог завершить разработку проекта конвенции.

7-я сессия Научно-технического подкомитета (14—24 апреля, Нью-Йорк) рассмотрела вопросы практического применения космической техники (использование искусственных спутников Земли в целях разведывания природных ресурсов, помощь в подготовке прогнозов погоды, в телевидении и др.). Рекомендация Научно-технического подкомитета были одобрены Комитетом.

На 3-й сессии Рабочей группы по прямому радиовещанию со спутников, происходившей в Нью-Йорке 11—21 мая, были утверждены выводы и рекомендации по политическим, культурным, правовым и социальным последствиям использования прямого радиовещания со спутников. Делегация СССР высказалась при этом за разработку конкретных принципов, которыми следовало бы руководствоваться при использовании искусственных спутников Земли для прямых радио и телевизионных передач. Делегации западных стран не проявили желания рассмотреть вопрос о таких принципах.

М. Ш.

Специальный комитет ООН по вопросам осуществления Декларации о предоставлении независимости колониальным странам и народам. Учрежден Генеральной Ассамблеей ООН 27 ноября 1961 г. для изучения вопроса и подготовки предложений и рекомендаций о применении принятой ГА в 1960 г. по инициативе СССР Декларации о предоставлении независимости колониальным странам и народам. Членами этого Комитета были избраны: Австралия, Афганистан, Великобритания, Берег Слоновой Кости, НРБ, Венесуэла, Гондурас, Индия, Ирак, Иран, Италия, Мали, Малагасийская Республика, Норвегия, ПНР, Сьерра-Леоне, САР, СССР, США, Танзания, Тунис, Эквадор, Эфиопия, СФРЮ. (Австралия в 1969 г. заявила об отказе участвовать в работе Комитета.)

25 августа 1970 г. Комитет принял резолюцию, в которой осудил политику расистских властей Юж. Родезии и правительства тех стран, которые поддерживают политические, экономические, военные и другие отношения с незаконным режимом Юж. Родезии; призвал правительство Великобритании принять эффективные меры, включая применение вооруженной силы, чтобы положить конец существующему расистскому режиму на этой территории и передать все права народу Зимбабве; призвал все страны, специализированные и другие международные организации расширить в сотрудничестве с ОАЕ моральную и материальную помощь национально-освободительному движению коренного населения Южной Родезии — народа Зимбабве. Резолюция была принята 16 голосами, включая СССР, США и Великобритания голосовали против, Италия

и Норвегия воздержались, Говдурас, Иран и Мали отсутствовали.

24 августа в Комитете рассматривали вопрос о Намибии. Вследствие покровительственной позиции США и Великобритании по отношению к расистам ЮАР Комитет не смог принять согласованного решения. Обсуждение вопроса завершилось одобрением заявления председателя Комитета 24-х для передачи Совету Безопасности. В заявлении подчеркивалось, что правительство ЮАР не считается с резолюциями Генеральной Ассамблеи и Совета Безопасности по вопросу о Намибии, что оно продолжает расширять репрессивные меры, включая применение вооруженной силы против коренных жителей Намибии с целью увековечить незаконную оккупацию этой территории и лишить народы Намибии их неотъемлемого права на свободу и независимость. США и Англия не поддержали этого заявления.

18 августа Комитет одобрил проект резолюции, внесенный представителем Танзании от имени 12 стран, в котором осудил упорный отказ правительства Португалии выполнить резолюции, ранее принятые Генеральной Ассамблеей и Советом Безопасности, касающиеся португальских колоний в Африке, а также отказ Португалии прекратить колониальную войну против народов Анголы, Мозамбика и Гвинеи (Бисау). В резолюции содержится также требование к союзникам Португалии по НАТО немедленно прекратить оказание Португалии военной помощи. Представители США и Великобритании голосовали против этой резолюции, открыто выступив на стороне португальских колонизаторов. *М. Ш.*

Специальный комитет ООН по операциям по поддержанию мира (Комитет 33-х). Учрежден в соответствии с резолюцией Генеральной Ассамблеи от 18 февраля 1965 г. Состоит из 33 государств — членов ООН, включая СССР, США, Великобританию и Францию. Комитету поручено рассмотреть вопрос об операциях по поддержанию международного мира во всех его аспектах, включая финансирование таких операций, а также средства обслуживания и персонал, которые могут быть добровольно предоставлены государствами — членами ООН в распоряжение ООН, и прежде всего подготовить всеобъемлющий доклад о военных наблюдателях, назначенных или разрешенных Советом Безопасности в целях наблюдения за исполнением принятых им резолюций.

В 1970 г. работа Комитета почти полностью велась в его «рабочей группе», состоящей из представителей СССР, США, Великобритании, Франции, Канады, ОАР и ЧССР. Основное внимание «рабочей группы» было сосредоточено на подготовке проекта главы о группах военных наблюдателей, включая роль Генерального секретаря ООН в создании таких групп и руководстве ими, создание и функционирование таких групп, стандартную форму соглашений о статусе таких групп между ООН и страной, в которую они направляются, и соглашений между ООН и государствами, предоставляющими персонал, снаряжение и средства обслуживания для этих групп, а также на обсуждении вопроса о финансовых мероприятиях, включая подготовку финансовых смет, методах и источниках финансирования и т. д. Вследствие серьезных разногласий между членами Комитета «рабочая группа» не смогла в 1970 г. подготовить проекты указанных глав, т. н. «модели № 1» (см. Ежегодник ВСЭ, 1970 г., стр. 443). *М. Ш.*

Специальный комитет ООН по определенно агрессив. Создан по решению 22-й сессии Генеральной Ассамблеи в 1967 г. Состоит из 35 государств — членов ООН, включая СССР.

В 1970 г. Комитет заседал в Женеве 13 июля — 14 августа. На рассмотрении Комитета находились три предложения, внесенные еще в 1969 г.: 1) предложение СССР, в котором, в частности, предусматривалось констатировать, что «планирование, подготовка, развязывание или ведение агрессивной войны является тягчайшим международным преступлением», и объявить, что вооруженной агрессией, прямой или косвенной, является применение государством первым вооруженной силы против другого государства, несомнимое с целями, принципами и положениями Устава ООН; 2) предложение Ганы, Гванди, Гайаны, Ирана, Испании, Кипра, Колумбии, Малагасийской Республики, Мексики, Уганды, Уругвая, Эквадора и СФРЮ объявить агрессивней использование одним государством против другого вооруженной силы; 3) предложение США, Великобритании, Италии, Японии, Канады и Австралии (см. Ежегодник ВСЭ, 1970 г., стр. 440). После рассмотрения этих предложений была создана рабочая группа из представителей 8 членов Комитета, включая СССР, которой поручалось сформулировать приемлемое для всех определение агрессии. Хотя в ходе сессии Комитета позиции многих его членов по ряду принципиальных вопросов сблизились, Комитет вследствие бесчисленных проволочек, выдвигаемых западными державами, не смог завершить своей работы. *М. Ш.*

Комитет ООН по мирному использованию дна морей и океанов за пределами действия национальной юрисдикции. Учрежден на основании резолюции 23-й сессии Генеральной Ассамблеи ООН от 21 декабря 1968 г. в составе 42 государств, включая СССР. Комитету поручено изучить вопрос о разработке правовых принципов и норм международного сотрудничества в исследовании и использовании дна морей и океанов и его недр за пределами действия национальной юрисдикции; изучить пути и средства содействия эксплуатации и использованию ресурсов этого района; сделать обзор исследованных в этой области и изучить вопросы сотрудничества с целью предотвращения загрязнения моря вследствие разведки и эксплуатации морского дна.

Комитет имеет правовой подкомитет и экономико-технический подкомитет, в которые входят все члены Комитета. В 1970 г. состоялось две сессии Комитета: 24 февраля — 26 марта в Нью-Йорке и 3—28 августа в Женеве.

Комитет сосредоточил свое внимание на подготовке деклараций принципов, направленных на обеспечение международного сотрудничества в исследовании и эксплуатации ресурсов дна открытого моря за пределами действия национальной юрисдикции, и формулировании рекомендаций относительно экономических и технических условий и правил эксплуатации этих ресурсов.

На августовской сессии Комитета проявились расхождения при рассмотрении вопроса относительно декларации о правовых принципах, которыми следует руководствоваться при использовании международного района морского дна. Представители ПНР, Исландии и ряда других стран высказались за то, чтобы был точно определен район морского дна, находящийся «за пределами национальной юрисдикции». Однако представители латиноамериканских стран (ряд латиноамериканских стран односторонне объявил территориальными водами прилегающую к их берегам полосу океана шириной в 200 миль) и некоторых африканских не проявили желания обсуждать этот вопрос. Члены Комитета согласились с тем, что в декларации правовых принципов должно быть указано, что морское дно за пределами национальной юрисдикции является «общим наследием человечества». Это означает, как заявил представитель СССР на заседании Комитета 5 августа, что морское дно за пределами национальной юрисдикции

может быть использовано всеми государствами без дискриминации, что оно не может быть собственностью одного какого-то государства или группы государств и что никакие государства не могут обладать суверенным правом на какую-то часть морского дна за пределами национальной юрисдикции.

По вопросу о создании международного механизма, регулирующего эксплуатацию ресурсов морского дна за пределами национальной юрисдикции, делегация СССР заявила, что такой международный орган может быть создан лишь на основе международного соглашения по вопросу о режиме исследований и эксплуатации морского дна; что участниками такого соглашения должны быть все страны, как члены, так и нечлены ООН. Основной функцией такого органа должен быть контроль за выполнением обязательств, принятых на себя государствами — участниками международного соглашения. Представители СССР, Польши, Болгарии заявили, что, поскольку не разработана еще декларация основных принципов, вопрос о международном механизме требует дальнейшего изучения.

Представители США, Великобритании, Франции, Японии, Италии, Австралии, Канады, Бельгии высказывались в том плане, что международный орган должен иметь ограниченные полномочия и в основном играть роль наблюдателя и координатора в области исследования и эксплуатации ресурсов морского дна. С другой стороны, США предложили, чтобы разработка минеральных богатств международной зоны морского дна проводилась бы под управлением прибрежных государств, которые выступали бы в качестве опекуна от имени международного сообщества. По существу это означало бы раздел международной зоны морского дна между прибрежными государствами, причем значительная часть пришлась бы на долю США. Это предложение не нашло поддержки в Комитете.

Ввиду больших расхождений во мнениях Комитет не смог подготовить никаких рекомендаций Генеральной Ассамблеи.

М. Ш.

Научный комитет ООН по действию атомной радиации. Учрежден Генеральной Ассамблеей в 1955 г. Состав из ученых следующих 15 стран — Аргентина, Австралия, Бельгия, Бразилия, Великобритания, Индия, Канада, Мексика, ОАР, СССР, США, Франция, ЧССР, Швеция, Япония. Имеет целью сбор, изучение и распространение информации относительно уровней ионизирующей радиации и радиоактивности в окружающей среде и ее влияния на человека и живые организмы.

21—25 сентября 1970 г. в Женеве состоялась 20-я сессия Комитета, на которой были рассмотрены новые данные о генетическом воздействии атомной радиации, радиоактивном загрязнении окружающей среды, возникновении раковых заболеваний вследствие атомной радиации и т. д. В своем докладе Генеральной Ассамблеи Комитет указал, что в связи с применением ядерной энергии в мирных целях, в частности в атомных электростанциях, он в своей работе обратит внимание на проблему загрязнения среды вследствие использования ядерного топлива на электростанциях, применения радиоизотопов в медицине, промышленности, исследованиях и т. д. Доклад по этим вопросам Комитет представит 27-й сессии ГА ООН в 1972 г.

М. Ш.

Конференция ООН по торговле и развитию (UN Conference on Trade and Development, ЮНКТАД) — орган ГА ООН. Осн. в 1964 г. Создается раз в 3 года. Участниками ЮНКТАД являются государства, входящие в ООН, его специализированные учреждения или МАГАТЭ. Постоянный орган ЮНКТАД — Совет по торговле и развитию (из 55 членов) — учрежден как

часть аппарата ООН. Местопребывание Совета — Женева. Ген. секретарь ЮНКТАД — М. П. Герреро (Венесуэла).

В феврале 1970 г. была продолжена 9-я сессия Совета по торговле и развитию. В опубликованном ею документе о вкладе ЮНКТАД в программу «Второго десятилетия развития ООН» нашли отражение такие вопросы, как стабилизация рынков сырьевых товаров, создание системы преференций для экспорта готовых изделий развивающихся стран, расширение торговли между этими странами, а также принятие специальных мер для обеспечения их устойчивого экономического развития. Однако по ряду важных проблем (предоставление развитыми капиталистическими государствами финансовой помощи развивающимся странам, принятие ими обязательств ликвидировать те или иные барьеры в торговле и др.) согласованных решений достичь не удалось.

На 10-й сессии Совета (август) рассматривалось развитие торговли между странами с различными социально-экономическими системами и вопрос о влиянии региональных экономических группировок развитых государств на международную торговлю. Большой резонанс вызвал внесенный группой социалистических стран проект резолюции, осуждающей дискриминационную торговую политику, проводимую «Общим рынком». Сессия решила создать при ЮНКТАД межправительственную группу экспертов с целью оказания помощи развивающимся странам в области технологии (передача патентов, лицензий и т. п.).

В октябре спец. комитет после продолжительного обсуждения одобрил схему предоставления тарифных преференций развивающимся странам. Решения комитета были утверждены Советом ЮНКТАД. Соглашение о преференциях лишь частично удовлетворяет требования развивающихся стран. Оно предусматривает не создание единой преференциальной системы на недискриминационной основе, а предоставление индивидуальных таможенных льгот каждой развитой капиталистической страной или группой таких стран. При этом сохранены специальные преференции дискриминационного характера, которые страны Содружества, возглавляемого Великобританией, предоставляют друг другу, а страны ЕЭС — ассоциированным («Общим рынком») государствам Африки. Развитые капиталистические страны отказались распространить преференции на ряд важных для национальной промышленности развивающихся государств товаров, в частности текстиль, многие с.-х. продукты, прошедшие первичную обработку. Максимальный срок применения преференций ограничен 10 годами (развивающиеся страны требовали 20-летний срок).

А. Рубинин.

Совещание Комитета по разоружению. Комитет по разоружению учрежден в 1961 г. До 23 мая 1969 г. состоял из представителей 18 государств, в т. ч. 5 социалистических (СССР, НРВ, ПНР, СРР, ЧССР), 5 государств — членов НАТО (США, Великобритания, Франция, Италия, Канада) и 8 нейтралитетских (неприсоединившихся) государств (Бирма, Бразилия, Индия, Мексика, Нигерия, ОАР, Швеция, Эфиопия). 23 мая 1969 г. Комитет одобрил договоренность между СССР и США о принятии в число членов Комитета МНР и Японии, а 31 июля — Аргентины, ВНР, Нидерландов, Марокко, Пакистана и СФРЮ. 24-я сессия ГА ООН одобрила увеличение числа членов Комитета по разоружению с 18 до 26, а также переименование этого органа в Советские Комитета по разоружению. Франция в 1970 г., как и в прошлые годы, в работе Комитета не участвовала.

В 1970 г. Комитет заседал дважды: 17 февраля — 30 апреля и 16 июня — 3 сентября.

23 апреля 1970 г. СССР и США совместно внесли в Комитет по разоружению новый (3-й по счету) вариант проекта Договора о запрещении размещения на дне морей и океанов за пределами действия национальной юрисдикции или в его недрах ядерного оружия и других видов оружия массового уничтожения. Этот проект включает положение о праве государств — участников договора проверять «путем наблюдения» деятельность других государств — участников договора на дне морей и океанов за пределами 12-мильной прибрежной зоны и в случае возникновения сомнений договариваться относительно дальнейшей процедуры проверки, «включая соответствующую инспекцию объектов, сооружений, установок или других устройств» и при необходимости «передавать вопрос на рассмотрение Совета Безопасности, который может предложить принять действия в соответствии с Уставом». Бразилия и Аргентина добивались включения в проект Договора положения о гарантиях исключительных прав прибрежных государств исследовать и разрабатывать ресурсы континентальных шельфов. Ряд стран Лат. Америки, в одностороннем порядке объявивших своими территориальными водами прибрежную полосу океана шириной в 200 миль, пытался добиться включения в Договор положения, которое могло бы быть истолковано как признание законности этого акта.

Великобритания, Бирма, Бразилия, Нидерланды, Индия, Канада, Мексика, Нигерия, Пакистан, Эфиопия, СФРЮ пытались добиться включения в проект Договора положения об использовании услуг Генерального секретаря ООН в целях проверки соблюдения Договора. По настоянию СССР и других социалистических стран эти предложения были отклонены. 1 сентября представители СССР и США внесли в Комитет 4-й вариант проекта Договора, в котором были учтены некоторые соображения, высказанные в Комитете по разоружению, и который незначительно отличался от 3-го варианта. 3 сентября этот проект был одобрен Комитетом.

На рассмотрении Комитета были проект Конвенции о запрещении разработки, производства и накопления запасов химического и бактериологического (биологического) оружия и его уничтожения, внесенный СССР и другими социалистическими странами, и проект Конвенции о запрещении биологических средств ведения войны, внесенный Великобританией.

СССР и другие социалистические страны считали необходимым заключить единое соглашение об одновременном запрещении разработки, производства, накопления химического и бактериологического (биологического) оружия и уничтожения имеющихся запасов такого оружия. Большинство членов Комитета поддержало предложение социалистических стран. 25 августа 12 неприсоединившихся стран внесли совместный меморандум, в котором подчеркивалось необходимость заключения единого соглашения о запрещении как химических, так и бактериологических (биологических) видов оружия. США и Великобритания настаивали на раздельном подходе к решению этого вопроса и добивались вначале заключения соглашения относительно биологических средств ведения войны и токсинов. Такую позицию они мотивировали неординарными возможностями производства бактериологического и химического оружия, в частности тем, что производство химических агентов нервно-паралитического действия связано с химическим процессом, при котором используются производственные установки и оборудование, аналогичные оборудованию и процессам, применяемым в основной части мировой химической промышленности.

Хотя большинство членов Комитета по разоружению поддержало предложение социалистических стран, вследствие отрицательной позиции США и Великобритании рассмотрение вопроса о запрещении производства и накопления химического и бактериологического оружия и об уничтожении запасов такого оружия не было завершено.

М. Шендяпин.

ПОЛИТИЧЕСКИЕ, ЭКОНОМИЧЕСКИЕ И ВОЕННЫЕ ОРГАНИЗАЦИИ, ВАЖНЕЙШИЕ МЕЖДУНАРОДНЫЕ КОНФЕРЕНЦИИ

А. Агрессивные блоки

Североатлантический союз (организация Североатлантического договора — North Atlantic Treaty Organisation — НАТО) — замкнутая агрессивная военно-политическая группировка, созданная на основе договора, подписанного 4 апреля 1949 г. в Вашингтоне. Участники: США, Великобритания, Франция, Италия, Канада, Бельгия, Нидерланды, Люксембург, Норвегия, Дания, Исландия, Португалия, с 1952 г. — Греция и Турция, с 1955 г. — ФРГ. В 1966 г. Франция отказалась от участия в военной организации НАТО.

Верховный руководящий орган НАТО — сессия Совета НАТО, которая созывается два раза в год и проходит с участием министров иностранных дел, министров обороны и министров финансов стран — участников пакта. В период между сессиями Совета деятельностью НАТО фактически руководят два органа: Постоянный совет и Комитет планирования обороны. Постоянный Совет ведает политическими вопросами блока и состоит из специальных постоянных представителей всех государств — членов НАТО в ранге послов. Постоянный совет руководит деятельностью международного секретариата, являющегося его исполнительным органом, и военного комитета, в который

входят начальники генеральных штабов стран-участниц, кроме Франции, а также Исландии, не имеющей вооруженных сил. В связи с выходом Франции из военной организации НАТО для рассмотрения военных вопросов в конце 1966 г. учрежден Комитет планирования обороны как орган, параллельный Совету НАТО и состоящий из представителей стран-участниц, кроме Франции. В НАТО имеются два постоянных органа ядерного планирования: Комитет по вопросам ядерной обороны и подчиненная ему группа ядерного планирования. Комитет по вопросам ядерной обороны (в его работе принимают участие страны-участницы, кроме Франции, Люксембурга, Исландии) призван заниматься проблемами общей политики НАТО в вопросах ядерной стратегии. Группа ядерного планирования, состоящая из четырех постоянных (США, Великобритания, ФРГ, Италия) и 4 непостоянных (Канада, Нидерланды, Норвегия, Греция) членов, рассматривает военные, политические и финансовые аспекты ядерного планирования и разрабатывает конкретные вопросы ядерной стратегии.

Генеральный секретарь НАТО — Й. Лунс (Нидерланды, до 1 октября 1971 г. — М. Брозин, Италия). Верховный главнокомандующий объединенными вооруженными силами НАТО в Европе — генерал Э. Гуд-

пейстер (США), главнокомандующий объединенными вооруженными силами НАТО в Центральной Европе — генерал Ю. Беннеке (ФРГ). Штаб-квартира Совета НАТО с 1967 г. находится в Брюсселе, штаб верховного главнокомандующего вооруженными силами НАТО в Европе — в Касто (предместье Брюсселя).

26—27 мая 1970 г. в Риме состоялась сессия Совета НАТО, на которой обсуждались вопросы укрепления военной организации блока, предложение стран — участниц Варшавского договора о созыве общеевропейского совещания по вопросам безопасности и сотрудничества, а также проблемы, связанные с положением на Ближнем Востоке и в Юго-Восточной Азии. Президент США Р. Никсон направил руководству НАТО специальное послание, в котором попытаться оправдать американскую агрессию в Камбодже. Важное место в выступлениях на сессии занял вопрос об отношениях между Востоком и Западом. В коммюнике участники сессии в самой общей форме выразили готовность стран — участниц НАТО к предварительным переговорам со всеми другими европейскими странами по вопросу проведения общеевропейского совещания по проблеме безопасности. Однако согласие на обсуждение мер по разрядке напряженности в Европе связывалось с целым рядом оговорок и предварительных условий. Союзники по НАТО расценили как «ободряющий факт» начало переговоров между ФРГ и СССР, ПНР и ГДР. На сессии была одобрена специальная декларация о взаимном и сбалансированном сокращении вооруженных сил. Франция не подписала эту декларацию и заявила о своем несогласии с попытками увязать проблему сокращения уровня вооруженных сил в Европе с идеей созыва общеевропейского совещания. Участники сессии выразили свою поддержку факту переговоров между СССР и США о сдерживании гонки стратегических вооружений.

Очередная сессия группы ядерного планирования (8—9 июня, Венеция) с участием министров обороны США, Великобритании, Италии, ФРГ, Канады, Нидерландов, Норвегии и Турции занималась разработкой всеобъемлющей ядерной стратегии блока и анализировала принципы использования тактического ядерного оружия. Министр обороны США М. Лэйрд выступил с докладом о соотношении сил между США и СССР, между НАТО и странами Варшавского договора. Важное место в работе сессии занял вопрос о выборе объектов для нанесения тактических ядерных ударов.

Сессия группы ядерного планирования 29—30 октября в Оттаве «достигла соглашения о политических директивах», согласно которым предполагается использовать тактическое атомное оружие. У некоторых участников сессии серьезное беспокойство вызвал американский план размещения на территории ряда европейских участников НАТО пояса атомных взаемных мин.

6—10 ноября в Гааге проходила 16-я ежегодная сессия Североатлантической ассамблеи. М. Бронзо и Э. Гудейстер в своих выступлениях пытались гальванизировать тезис об «угрозе с Востока». В докладе политического комитета ассамблеи, составленном депутатом западногерманского бундестага Э. Блюменфельдом, содержались прямые выпады против советско-западногерманского договора и утверждения о «несвоевременности» постановки вопроса о созыве общеевропейского совещания.

1 декабря в Брюсселе министры обороны 10 западноевропейских стран — участниц НАТО одобрили специальную программу военных мер, предусматривающую в ближайшем пятилетии увеличение доли европейских стран в военных расходах НАТО на 1 млрд. долл.

3—4 декабря в Брюсселе проходила зимняя сессия Совета НАТО. Участники сессии одобрили увеличение

военных бюджетов западноевропейских членов НАТО на 1 млрд. долл., а также обязательство США не сокращать численности своих войск в Зап. Европе. Гос. секретарь США У. Роджерс заявил, что условия для созыва общеевропейского совещания якобы еще не созрели. Министр иностранных дел Франции М. Шуман, высоко оценив советско-французское сотрудничество, указал на большое международное значение договоров, заключенных между СССР и ФРГ, а также ПНР и ФРГ. Хотя в приятном на сессии коммюнике и не отвергалась идея общеевропейского совещания, однако даже возможность многосторонних предварительных переговоров по его подготовке связывалась с рядом условий, прежде всего с ходом переговоров по вопросу о Зап. Берлине.

В 1970 г. военные расходы государств — участников НАТО составили 102 853 млн. долл., из них доля США — 76 507 млн. долл.

В 1970 г. страны — участницы НАТО регулярно проводили совместные военные маневры сухопутных, военно-воздушных и военно-морских сил. («Рефорджер» и «Черное небо» в ФРГ, «Северная свадьба» в районе Норвежского моря и др.).

А. Давидин.

Западноевропейский союз (ЗЕС) — замкнутая военно-политическая группировка в составе Великобритании, Франции, ФРГ, Италии, Бельгии, Нидерландов и Люксембурга. Образована в 1955 г. на базе Парижских соглашений 1954 г. Тесно связана с НАТО. Пред. Совета ЗЕС — П. Армель (Бельгия). Пред. Ассамблеи ЗЕС (собрание парламентариев государств-участников) — Ж. Уэло (Бельгия, с 1970 г.).

В 1970 г. состоялись три очередные сессии Совета ЗЕС. На январской сессии рассматривались проблема отношений между Востоком и Западом, положение на Ближнем Востоке, ситуация в Нигерии, а также вопрос о западноевропейской интеграции. Министр иностранных дел Великобритании М. Стюарт стремился выдвинуть на первый план «европейское политическое сотрудничество» и настаивал на том, чтобы Великобританию подробно информировали о ходе дискуссии в ЗЕС относительно способов достижения политического единства Зап. Европы. Призывая придать политическим консультациям в ЗЕС обязывающий характер, английский представитель критиковал Францию за ее бойкот заседаний Совета. Западногерманский представитель информировал о развитии отношений между ФРГ и социалистическими странами, прежде всего СССР. Совет солидаризовался с позицией, занятой НАТО в вопросе о проведении общеевропейского совещания по вопросам безопасности и сотрудничества. На июньской сессии Совета присутствовал уже представитель Франции, которая еще в апреле информировала, что она возобновляет участие в работе ЗЕС. Участники сессии заявили, что общеевропейское совещание по вопросам безопасности и сотрудничества должно быть «тщательно подготовлено», а также выразили мнение, что непреодолимы трудности, препятствующих приему Великобритании в «Общий рынок», не существует. На сентябрьской сессии важное место занял вопрос об отношениях между Востоком и Западом; как важный фактор «разрядки и нового подхода к европейской политике» был охарактеризован всеми участниками сессии договор между СССР и ФРГ. Состоялся также обмен мнениями о положении на Ближнем Востоке, в районе Средиземноморья и в Юго-Восточной Азии.

Прошли две очередные сессии Ассамблеи ЗЕС. Участники июньской сессии одобрили резолюцию о «гармонизации политики стран ЗЕС по отношению к Восточной Европе»; в резолюции рекомендовалось также «создание европейского оборонительного сообщества, сильного и интегрированного». Ноябрьская сессия

в резолюции по вопросу о «европейской безопасности и контроле над вооружениями» рекомендовала членам ЗЕС увеличить свой «вклад в оборону» Зап. Европы. Она рекомендовала также членам союза проводить между собой предварительные консультации до заключения любых соглашений с СССР или другими странами — участниками Варшавского договора. *А. Давыдин.*

Организация договора Юго-Восточной Азии (South East Asia Treaty Organization — СЕАТО) — агрессивный военно-политический блок. Созд. в 1954 г. по инициативе США. Его участники — США, Великобритания, Франция, Австралия, Новая Зеландия, Таиланд, Филиппины и Пакистан. Место пребывания штаб-квартиры СЕАТО — Бангкок. Ген. секретарь (с 1965 г.) — генерал Х. Вартас (Филиппины).

2—3 июля 1970 г. в Маниле (Филиппины) состоялась 15-я сессия Совета СЕАТО, обсудившая положение в Камбодже и планы СЕАТО в этом вопросе. Сессия оправдала вторжение американско-сайгонских войск в Камбоджу, одобрила идею расширения участия Таиланда в агрессии против его соседей в Индокитае. Однако США не удалось добиться принятия решения о коллективной интервенции стран СЕАТО в Камбоджу. США заявили, что они будут и впредь предпринимать в Индокитае военные меры, которые сочтут необходимыми. Великобритания подтвердила свою позицию, которая сводится к оказанию помощи сайгонским марионеткам вне военной сферы. Австралия, Новая Зеландия, Таиланд и Филиппины взяли на себя дополнительные обязательства по борьбе с национально-освободительными движениями в р-не действия договора. Франция, как и в прошлые годы, бойкотировала сессию из-за разногласий с США и др. членами блока по вопросу об Индокитае. Пакистан был представлен лишь наблюдателем и не участвовал в выработке коммюнике; представитель Пакистана заявил на сессии, что проблемы Индокитая нельзя решить военным путем, и высказался за переговоры между непосредственно участвующими в конфликте сторонами. В качестве наблюдателя снова был представлен сайгонский режим, что противоречит положениям Женевских соглашений 1954 г. по Индокитаю, запрещающим Вьетнаму, Камбодже и Лаосу участвовать в военных союзах. 5—6 июля, сразу же после окончания работы сессии, в Сайгоне состоялось совещание министров иностранных дел стран, принимающих прямое участие в агрессии против вьетнамского народа (США, Австралия, Новой Зеландии, Таиланда, сайгонского режима и Юж. Кореи); сайгонские власти и Юж. Корея выразили готовность послать свои войска в любую «горячую точку» Индокитая. 2—3 апреля в Багню (Филиппины) п 15—16 октября в Гонулулу (штат Гавайи, США) состоялись совещания военных советников, обсуждавших разработку «новых оборонительных планов» для Азии, возможную посылку войск в Камбоджу и Лаос, обязательства Великобритании после проектируемого вывода английских войск из Сингапура и Малайзии в 1971 г. Франция не принимала в них участия, а Пакистан был представлен наблюдателем лишь на втором совещании. В течение года неоднократно проводились военные маневры СЕАТО, в т. ч. в марте — апреле — военно-морские и военно-воздушные (в Южно-Китайском море), в октябре — ноябре — военно-воздушные (в Таиланде). Как и прежде, Франция и Пакистан в маневрах не участвовали. *А. Титаренко.*

Организация Центрального договора (The Central Treaty Organization — СЕНТО) — агрессивный военный блок, созд. в 1955 г. До 1959 г. т. е. до выхода из него Ирака, назывался «Багдадским пактом». Включает Великобританию, Иран, Пакистан и Турцию. США в 1956—57 гг. вошли в основные к-ты блока, но

формально не объявили себя членом СЕНТО. В 1959 г. США подписали с Ираном, Пакистаном и Турцией двусторонние военные соглашения. Высший орган блока — Постоянный совет СЕНТО (штаб-квартира — в Анкаре). Ген. секретарь — Н. Менемеджоглу (Турция).

В мае 1970 г. в Вашингтоне состоялась 17-я сессия СЕНТО, утвердившая доклад военного к-та СЕНТО о региональном сотрудничестве в деле обороны стран блока и рассмотревшая арабо-израильский конфликт и вопросы «обеспечения безопасности» р-на Персидского залива и «наиболее опасных» р-нов Индийского океана. Включение в число обсуждавшихся вопросов ближневосточного конфликта еще раз подтвердило, что вдохновители СЕНТО — Великобритания и США — стремятся к тому, чтобы добиться вмешательства стран СЕНТО в дела соседних государств. США и Великобритания вновь пытались запугивать коммунистической угрозой других членов СЕНТО, все отчетливее осознающих, что империалистические державы — члены блока ссылаются на пресловутую агрессивность СССР стремятся удержать эти страны в сфере своего влияния. *В. Кузьмин.*

АНЗЮС (Australia, New Zealand, United States) — агрессивный военно-политический блок, объединяющий США, Австралийский Союз и Новую Зеландию. Официальное название блока — «Тихоокеанский пакт безопасности» («Pacific Security Pact»). Договор о создании блока подписан 1 сентября 1951 г. в Сан-Франциско и вступил в силу 29 апреля 1952 г. Все участники АНЗЮС одновременно являются участниками СЕАТО.

На 20-й сессии Совета АНЗЮС в Вашингтоне (сентябрь 1970 г.) была одобрена американская линия на «вьетнамизацию» войны во Вьетнаме. Одновременно было принято к сведению намерение правительства Австралии и Новой Зеландии сократить свои контингенты в Юж. Вьетнаме. В заключительном коммюнике участники выразили одобрение решения Великобритании и впредь играть активную роль в Юго-Восточной Азии и вновь подтвердили свою поддержку плана пятистороннего (Великобритания, Австралия, Новая Зеландия, Малайзия и Сингапур) «оборонительного соглашения». Отмечалось также, что Япония будет играть «важную роль» в развитии бассейна Тихого океана. *И. Л.*

Б. Организация Варшавского договора и Совет экономической взаимопомощи

Организация Варшавского договора — оборонительный союз европейских социалистических государств, созданный на основе договора о дружбе, сотрудничестве и взаимной помощи, заключенного 14 мая 1955 г. в Варшаве Албанией, Болгарией, Венгрией, ГДР, Польшей, Румынией, СССР и Чехословакией; Албания с 1962 г. не принимала участия в работе организации, а в сентябре 1968 г. односторонне денонсировала договор. Подписание Варшавского договора явилось ответным актом социалистических стран Европы на усиление угрозы их безопасности со стороны созданного в 1949 г. НАТО. Высшим органом Организации Варшавского договора является Политический консультативный комитет (ПКК). Разработкой согласованных рекомендаций и предложений по укреплению обороноспособности союзных стран занимается Комитет министров обороны, учрежденный в марте 1969 г. Деятельностью Объединенных вооруженных сил (ОВС) руководит Объединенное командование, Военный совет ОВС, Штаб и другие органы. Главнокомандующий ОВС — Маршал Советского Союза И. И. Якубовский. Начальник находящегося в Москве Штаба ОВС — генерал армии С. М. Штеменко.

27—28 апреля 1970 г. в Будапеште и 27—30 октября 1970 г. в Варне состоялись очередные заседания Воен-

ного совета ОВС, на которых обсуждались вопросы состояния и дальнейшего совершенствования боевой готовности союзных армий. Заседание Комитета министров обороны (21—22 мая, София) рассмотрело текущие вопросы боевой готовности войск. 21—22 июня в Будапеште прошло совещание министров иностранных дел государств — участников Варшавского договора. В одобренном им меморандуме предлагается вынести на рассмотрение общеевропейского совещания, во-первых, вопрос об обеспечении европейской безопасности и об отказе от применения силы или угрозы ее применения во взаимных отношениях между государствами в Европе, во-вторых, вопрос о расширении равноправных торговых, экономических, научно-технических и культурных связей, направленных на развитие политического сотрудничества между европейскими государствами, в-третьих, вопрос о создании на общеевропейском совещании органа по вопросам безопасности и сотрудничества в Европе.

20 августа в Москве состоялось заседание ПКК, на котором обсуждались актуальные международные проблемы, особенно положение в Европе. Участники заседания отметили, что подписание 12 августа договора между СССР и ФРГ является важным шагом на пути разрядки напряженности и нормализации обстановки в Европе, выразили намерение принимать активные меры с целью реализации предложения о созыве общеевропейского совещания.

Совещание ПКК, проходившее 2 декабря в Берлине, обсуждало вопросы укрепления безопасности и развития сотрудничества в Европе, положение в районе Индокитая и на Ближнем Востоке, вопрос об агрессии колонизаторов против Гвинейской Республики. В Заявлении по вопросам укрепления безопасности и развития мирового сотрудничества в Европе было подчеркнута важное значение заключения договора между СССР и ФРГ и парафирования договора между ПНР и ФРГ. Участники совещания выразили солидарность с миролюбивой политикой ГДР, без участия которой невозможно построить прочный мир в Европе. Они всецело поддержали требование ЧССР о том, чтобы ФРГ признала мюнхенское соглашение недействительным с самого начала со всеми вытекающими отсюда последствиями. Руководители социалистических стран отметили важное значение новой инициативы правительства Финляндии, предложившего провести подготовительные встречи представителей заинтересованных стран в Хельсинки по вопросам, связанным с созывом общеевропейского совещания. Они обратили внимание на активизацию агрессивных кругов НАТО, пытающихся создать препятствия на пути установления прочного мира в Европе. Были приняты также Заявление в связи с обострением обстановки в районе Индокитая, документ «За установление прочного мира и безопасности на Ближнем Востоке», «Положить конец империалистическим провокациям против независимых государств Африки».

В 1970 г. продолжала совершенствоваться оперативная и боевая подготовка союзных войск. В октябре состоялись крупные совместные учения — «Братство по оружию».

А. Давидин.

Совет экономической взаимопомощи (СЭВ) — международная экономическая организация социалистических государств. Осн. в 1949 г. Экономическое и научно-техническое сотрудничество осуществляется в СЭВ на базе принципов полного равноправия, уважения суверенитета и национальных интересов, взаимной выгоды и товарищеской взаимопомощи. В 1970 г. в работе СЭВ участвовали НРБ, ВНР, ГДР, МНР, ПНР, СРР, СССР и ЧССР. В соответствии с соглашением 1964 г. в работе некоторых органов Совета принимала участие

СФРЮ. На заседаниях некоторых Постоянных комиссий СЭВ в качестве наблюдателей присутствовали представители ДРВ, КНДР и Кубы.

В 1970 г. СЭВ провел ряд мероприятий, посвященных 100-летию со дня рождения В. И. Ленина. Одним из таких мероприятий явилась международная научная конференция «Мировая социалистическая система — воплощение идей ленинизма» (январь, Москва). На XXIV сессии СЭВ (12—14 мая, Варшава) был заслушан доклад Ю. Циракевича — «Воплощение ленинских идей в сотрудничестве стран — членов СЭВ».

XXIV сессия рассмотрела доклад Исполкома о ходе работы по реализации постановления XXIII (специальной) сессии СЭВ относительно разработки комплексной, рассчитанной на перспективу программы дальнейшего углубления и совершенствования сотрудничества и развития социалистической экономической интеграции стран — членов Совета. Было отмечено, что значительная часть работы уже выполнена, причем установилось тесное сотрудничество между центральными плановыми органами, ведомствами по науке и технике, министерствами, банками и другими организациями. Сессия одобрила организационные, экономические и правовые принципы (в частности, повышение материальной заинтересованности и ответственности) и порядок установления непосредственных связей на основе договорных отношений, а также возможные организационные формы и функции международных организаций, создаваемых заинтересованными странами — членами СЭВ. Странам рекомендовано обеспечить благоприятные условия для дальнейшего расширения непосредственных связей между министерствами, ведомствами, хозяйственными и другими организациями, для образования и деятельности международных экономических организаций Совета. Принято решение о создании Международного института экономических проблем мировой социалистической системы.

10 июля в соответствии с поручением XXIV сессии НРБ, ВНР, ГДР, МНР, ПНР, СССР и ЧССР подписали в Москве соглашение об основании Международного инвестиционного банка. Уставной капитал банка определен в размере 1 млрд. переводных рублей. Банк создан с целью большей концентрации ресурсов для капитального строительства и согласованности в их использовании путем предоставления долгосрочных и среднесрочных кредитов, в первую очередь на осуществление мероприятий, связанных с международным социалистическим разделением труда, специализацией и кооперированием производства, затратами на расширение сырьевой и топливной базы в совместных интересах, со строительством объектов в других отраслях экономики, представляющих общий интерес для стран — членов банка, а также кредитов на строительство объектов, имеющих важное значение для развития национальных экономик. Зам. постоянного представителя СРР в СЭВ, присутствовавший при подписании соглашения об основании банка, заявил, что румынская сторона изучит возможность своего участия в деятельности банка и сообщит о своей позиции в возможно более короткий срок.

В 1970 г. было проведено шесть заседаний Исполкома (24—27 февраля, 7—10 апреля, 14 мая, 21—24 июля, 20—22 октября, 15—18 декабря), который уделял главное внимание разработке комплексной программы сотрудничества. Исполком одобрил проделанную рабочими группами и Постоянной комиссией по стандартизации подготовительную работу и поручил созданной редакционной комиссии подготовить проект комплексной программы и документов, связанных с ее принятием и реализацией. Ряд постоянных комиссий разработал предложения по основным направлениям сотрудничества в соответствующих отраслях на длительный период.

В одной из важнейших отраслей — машиностроении — подобные предложения охватывают такие виды продукции, как металлорежущие станки, технологическое оборудование для строительства и пром-сти стройматериалов, технологическое оборудование и комплектные установки для химической, нефтяной и нефтеперерабатывающей пром-сти, машины и оборудование для комплексной механизации отдельных с.-х. процессов, технологическое оборудование для пищевой пром-сти, средства автомобильного транспорта, суда, судовое оборудование, механизмы и судовые дизели.

В 1970 г. завершались работы по координации народнохозяйственных планов на 1971—75 гг. XXIV сессия, отметив, что такая координация является основным методом экономического и научно-технического сотрудничества в СЭВ, одобрила предложения о совершенствовании сотрудничества в области плановой деятельности. Сессия признала целесообразным, чтобы председатели центральных плановых органов стран СЭВ осуществляли систематическое сотрудничество в рамках Совета с целью разработки эффективных путей решения важных комплексов сотрудничества в основных областях нар. х-ва, прежде всего более полного решения топливно-сырьевой проблемы, внедрения передовых технологических процессов в важнейшие отрасли, создания новых видов оборудования, комплексных систем машин в соответствии с требованиями прогрессивной технологии и развития всех видов транспортных связей. На сессии были заслушаны информации о ходе работы по координации народнохозяйственных планов между странами СЭВ на период 1971—75 гг. и намечены конкретные мероприятия с целью завершения этой работы. Многообразная работа, связанная с координацией планов, осуществлялась в Постоянных комиссиях. Совещание руководителей водохозяйственных органов одобрило комплексную программу сотрудничества в области водного хозяйства на период до 1980 г.

Одним из важных направлений деятельности СЭВ оставалось сотрудничество в области специализации и кооперирования производства. Постоянная комиссия по черной металлургии приняла рекомендацию о специализации производства (в СССР — горячекатаных тонких листов и рулонов шириной 1500—2300 мм, холоднокатаных листов и рулонов шириной 1500—2300 мм и широкополочных балок; в ПНР и СССР — толстолистовой стали шириной свыше 3000 мм; в ПНР — сварных труб диаметром 150—400 мм с продольным швом; в ПНР, СССР и СФРЮ — железнодорожных рельсов; в ПНР и ЧССР — цельнокатаных колес и в ГДР — унаковочного листа, алюминированного методом напыления в вакууме). Постоянная комиссия по машиностроению одобрила рекомендацию о специализации и кооперировании производства оборудования для изготовления изделий из стекла и керамики (эти рекомендации охватывают ок. 70% номенклатуры выпускаемого в странах СЭВ оборудования для изготовления изделий из стекла и ок. 83% номенклатуры оборудования для изготовления изделий из тонкой керамики), рекомендацию о специализации выпуска строительных и дорожно-строительных машин, принадлежностей и комплектующих изделий к металлорежущим станкам, а также производства тракторов, с.-х. машин, комплектных технологических линий и оборудования на период 1971—75 гг. Одновременно она приняла проект соглашения о многосторонней международной специализации и кооперировании в производстве продукции тракторного и с.-х. машиностроения.

В декабре Постоянная комиссия по координации научных и технических исследований рассмотрела и одобрила «Сводный план координации научно-технических исследований на 1971—75 гг.». Составленный на основе планов, разработанных отраслевыми Посто-

янным комиссиями, Сводный план включает 216 научно-технических проблем и самостоятельных тем.

В феврале 1970 г. Постоянная комиссия по внешней торговле рассмотрела вопросы о ценах в торговле между членами СЭВ в связи с подготовкой к переговорам о заключении торговых соглашений на 1971—75 гг., о разработке методологии составления долгосрочных торгово-экономических прогнозов. Согласованный в протоколах между странами СЭВ объем взаимных поставок на 1970 г. на 8,2% превышает объем взаимных поставок в 1969 г. Долгосрочные соглашения, заключенные между странами СЭВ на 1971—75 гг., предусматривают, что по сравнению с предыдущим пятилетием (1966—70 гг.) их взаимный товарооборот возрастет в 1,5 раза. XXIV сессия СЭВ одобрила рекомендацию об усилении сотрудничества и дальнейшем расширении Международного банка экономического сотрудничества, совершенствовании системы многосторонних расчетов в переводных рублях и повышении роли краткосрочного кредита в развитии внешней торговли и в выполнении взаимных обязательств.

Важной областью деятельности СЭВ явилась разработка правовых вопросов сотрудничества. 28—29 июля состоялось первое заседание Совещания представителей стран-членов по правовым вопросам. Совещание организует изучение правовых вопросов, касающихся экономического и научно-технического сотрудничества, разработку проектов многосторонних соглашений, конвенций, единообразных норм и положений, изыскивает пути и средства, содействующие единообразному применению и совершенствованию международно-правовых норм, регулирующих сотрудничество в отдельных областях, организует обмен опытом и информацией между соответствующими органами и учреждениями. Были подписаны протоколы о характере и формах сотрудничества между СЭВ и Организацией сотрудничества в черной металлургии, Международным банком экономического сотрудничества, Организацией сотрудничества в подшипниковой пром-сти. Секретариат СЭВ установил контакты с ФАО и Центром промышленного развития арабских стран.

Л. Лукин.

Организация сотрудничества железных дорог (ОСЖД) — международная транспортная организация социалистических стран, созданная с целью развития ж.-д. и автомобильного сообщения между социалистическими государствами. Основана в 1956 г. Начала свою деятельность в 1957 г. В ОСЖД официально представлены отраслевые транспортные ведомства НРА, НРБ, ВНР, ГДР, ДРВ, КНР, КНДР, МНР, ПНР, СРР, СССР, ЧССР, а также Кубы (принята в 1966 г.). Высший орган ОСЖД — Совещание министров, ведущих ж.-д. и автомобильный транспорт. Исполнит. орган ОСЖД — Комитет, находящийся в Варшаве. *Н.С.*

В. Другие политические и экономические группировки, конференции

Лига арабских стран (ЛАС) созд. в 1945 г. на конференции арабских государств в Каире. Первоначально в ЛАС вошли Египет, Ирак, Ливан, Сирия и Иордания (Транспордания); вскоре к ним присоединились Саудовская Аравия и Йемен. В 1970 г. Лига объединяла ОАР, АНДР, Ирак, САР, Ливан, Судан, Тунис, Марокко, Иорданию, Саудовскую Аравию, Кувейт, ЛАР, ЙАР и НДРЙ. Деятельность Лиги распространяется на территории арабских стран, еще не добившихся полной независимости и потому не являющихся членами ЛАС; их представители могут принимать участие в работе различных органов Лиги. Высший орган ЛАС — Совет, состоящий из представителей всех государств-членов. Сессии Совета проводятся 2 раза в год —

в марте и сентябре. Решения Совета, принятые единогласно, обязательны для всех государств-членов; решения, принятые большинством голосов, как правило, обязательны для тех государств, которые за них голосовали. Исполнительный орган ЛАС — Генеральный секретариат, при котором имеются департаменты: политический, экономический, информационный, по делам Палестины, по вопросам нефти и др. Ген. секретарь избирается Советом на 5 лет. С 1952 г. ген. секретарь — А. Х. Хасуна (ОАР). Штаб-квартира ЛАС — в Каире. В 1952 г. создан Совет экономического единства арабских стран. В 1965 г. вошло в силу соглашение об «арабском общем рынке» (в составе ОАР, САР, Ирака, Иордании, Кувейта, ЙАР). В 1967 г. создан платежный союз арабских стран, в который вошли все государства — члены ЛАС).

В январе в Каире конференция министров информации стран — членов ЛАС обратила внимание на важность информационных служб в борьбе за ликвидацию последствий агрессии Израиля; в конференции участвовал представитель палестинской организации «Национальное освобождение». В феврале сессия Экономического совета ЛАС приняла решение о том, чтобы импорт из стран, поддерживающих Израиль и снабжающих его оружием, был, по возможности, прекращен за счет увеличения импорта из дружественных стран, поддерживающих борьбу арабов, подчеркнула необходимость укрепления торговых связей арабских стран с социалистическими и призвала отменить ограничения развития торгового обмена между арабскими странами и принять меры, гарантирующие и поощряющие капиталовложения одних арабских стран в другие. В том же месяце состоялось первое заседание административного к-та совместного арабского совета по исследованиям в области использования атомной энергии в мирных целях. В марте 53-я сессия Совета ЛАС в Каире призвала ООН взять на себя ответственность за решение палестинской проблемы, «защитить принципы и резолюции ООН» и предпринять «эффективные акции против Израиля с тем, чтобы положить конец все расширяющейся израильской агрессии, освободить оккупированные арабские территории и восстановить законные права палестинского народа», поддержала резолюции ОАЕ, осуждающие провозглашение «республики» в Родезии. В том же месяце объявлено о создании Межарабской организации по развитию с. х.-ва, которая начнет действовать после вступления в нее 7 государств (до конца года в эту организацию вступили Судан, САР и Ирак). В июне в Каире министры планирования 7 стран — членов Совета экономического единства (ОАР, Иордания, САР, Ирака, Кувейта, Судана и ЙАР) обсуждали вопрос о промышленной интеграции. В июле Ирак подписал соглашение с ЛАС о создании Арабского научно-исследовательского нефтяного института в Басре (Ирак). В связи с вооруженными столкновениями между иорданской армией и отрядами палестинских партизан в сентябре в Каире состоялась чрезвычайная сессия Совета ЛАС, на которой присутствовала делегация «Национального освобождения»; сессия решила направить в Амман представителей 4 арабских стран для ликвидации кризиса. В том же месяце 54-я сессия Совета ЛАС в Каире рассмотрела положение в Иордании, положение на Бл. Востоке, вопросы об укреплении арабо-африканских связей и о проникновении Израиля на африканский континент (в частности, в Эфиопию) и др. В декабре сессия Экономического совета ЛАС рекомендовала расширение экономического сотрудничества с Цейлоном и Испанией в ответ на «давление, которому подвергаются Цейлон и Испания со стороны США и сионистских организаций в связи с изменением их позиций по отношению к Израилю» и поддержкой арабов.

И. Михайленко.

«План Коломбо» («План Коломбо по совместному экономическому развитию Южной и Юго-Восточной Азии»). В 1950 г. в Коломбо (Цейлон) конференция министров иностранных дел стран — членов Содружества, возглавляемого Великобританией, обсудила план сотрудничества для оказания экономической и технической помощи развивающимся странам Юж. и Ю.-В. Азии. Опубликованный в том же году доклад конференции получил название «Плана Коломбо». Позднее в состав «Плана» вошли Япония и США. «План» рассчитан на дальнейшее усиление влияния Великобритании, США и др. империалистических государств в этом районе земного шара. «План Коломбо» не предусматривает централизованной программы оказания технической помощи или предоставления капитала. На ежегодных сессиях Консультативного комитета, являющегося высшим органом по осуществлению плана, делегаты лишь обмениваются мнениями о необходимости оказания помощи на двусторонней основе. Консультативному к-ту подчинены Совет технического сотрудничества и Бюро «Плана Коломбо» (исполнительный орган). К началу 1971 г. в «План Коломбо» входили 24 страны: 6 стран-кредиторов — Австралия, Великобритания, Канада, Новая Зеландия, США (84% средств «Плана») и Япония, а также 18 стран-получателей — Афганистан, Бутан, Бирма, Индия, Индонезия, Иран, Камбоджа, Лаос, Малайзия, Мальдивы, Непал, Пакистан, Сингапур, Таиланд, Филиппины, Цейлон, сайгонский режим, Юж. Корея. С 1950 г. по конец 1970 г. общая сумма всей помощи (финансовой, технической, поставок продовольствия и др.) составила ок. 27 млрд. долл. А. А.

Северный совет — международная организация консультативного характера, в которую входят Дания, Исландия, Норвегия, Швеция, Финляндия. Оформилась в 1952 г. Финляндия вошла в Совет в 1955 г., оговорив, что она не будет принимать участия в обсуждении вопросов военно-политического характера, а также проблем, при обсуждении которых выработалась бы точка зрения относительно противоречий между великими державами. В Совет избираются на год (с правом решающего голоса) депутаты парламентов [от Дании, Норвегии, Швеции и Финляндии — по 18 (до 1970 г. — по 16), от Исландии — 6 (до 1970 г. — 5)]; с 1970 г. в состав делегаций Финляндии и Дании входят соответственно 1 депутат от Алаандских о-вов и 2 депутата от Фарерских о-вов (и те и другие пользуются внутренней автономией). Кроме того, для участия в сессиях Совета назначаются (с правом совещательного голоса) члены правительства. Совет проводит свои сессии раз в год, поочередно в столицах стран-участниц.

18-я сессия Совета (7—12 февраля 1970 г., Рейкьявик) поручила комитету экспертов подготовить к 7 марта 1970 г. окончательный проект договора о создании Северного экономического союза — «Нордэка» (одновременно было одобрено предложение о том, чтобы закончить к 1 января 1972 г. подготовку договора относительно культурного сотрудничества северных стран). Предполагалось, что после этого договор о «Нордэке» подпишут правительства, а в начале апреля он будет вынесен на утверждение парламентов. Разработанный проект договора не препятствовал членам «Нордэка» вступать в переговоры с ЕЭС с целью присоединения к нему; при этом оговаривалось право каждой страны приостанавливать действие соглашения, если один из участников «Нордэка» решит присоединиться в какой-либо форме к «Общему рынку». План создания «Нордэка» не осуществился. Финляндия, где 15—16 марта прошли парламентские выборы, в результате которых правительство вышло в отставку, 24 марта решила не подписывать на данном этапе договор,

гл. обр. вследствие того, что Дания и Норвегия готовились к переговорам о вступлении в «Общий рынок», а Швеция и отчасти Исландия стремились установить с ЭЭС тесные торгово-экономические связи. При этом было подчеркнуто, что Финляндия не отказывается от расширения сотрудничества между северными странами. 6 августа на совещании в Бергене (Норвегия) премьер-министры договорились поддерживать тесные контакты между северными странами на всех уровнях во время переговоров с ЭЭС. 2 сентября на совещании премьер-министров и членов Президиума Северного совета в Копенгагене принято решение о необходимости создания Совета Министров северных стран, который в каждом отдельном случае будет состоять из министров, занимающихся вопросами, выдвинутыми для обсуждения (такой орган создан в феврале 1971 г.).

Министры иностранных дел северных стран, собравшиеся 21—22 апреля в Хельсинки, подчеркнули, что совещание по вопросам безопасности и сотрудничества в Европе (с участием всех заинтересованных правительств) может содействовать решению главных европейских проблем, высказались за продолжение широких предварительных консультаций по этому вопросу. Другое совещание министров иностранных дел (30 августа — 1 сентября, Осло) отметило, что подписание договора между СССР и ФРГ представляет собой важный вклад в дело разрядки напряженности в Европе. От имени своих правительств министры заявили о готовности государств Севера внести вклад в дело поддержания мира на Ближнем Востоке. Совещание высказалось за урегулирование в Юго-Восточной Азии на основе права народов Индокитая самим определять свое будущее. Обсуждался также вопрос о загрязнении морей, в частности Балтийского.

А. Березко.

Дунайская комиссия (ДК) — международная организация, созданная для обеспечения нормального судостроения по Дунаю в соответствии с интересами и суверенными правами придунайских государств. Учреждена в 1948 г. Включает НРБ, ВНР, СРР, СССР, ЧССР, СФРЮ и с 1960 г. — Австрию. Председатель ДК (избирается на 3 года) — К. Эндерль (Австрия, с 1969 г.). Постоянная администрация состоит из секретариата и рабочего аппарата. Штаб-квартира — Будапешт.

3—14 марта 1970 г. в Будапеште состоялась 28-я сессия ДК. В ее работе приняли участие (с правом совещательного голоса) эксперты от ФРГ. Присутствовали представители ЕЭК ООН, Международного союза электросвязи, Всемирной метеорологической организации и дунайских речных администраций. В обстановке делового сотрудничества проходило обсуждение вопроса о содержании участка Габчико — Генью. Сессия приняла к сведению доклад совещания экспертов по навигационным вопросам и специалистов по радиолокации и связи, доклад совещания экспертов по гидрометеорологическим и техническим вопросам, касающийся методики определения низкого судоходного и регуляционного уровня воды, заслушала информацию о содержании фарватера на судоходном участке от Регенсбурга до Сулины, информацию относительно возможности разработки методики прогнозирования глубин на перекатных участках Дуная, а также информацию о возможности прогнозирования ледовых явлений на Дунае. По инициативе советской делегации в план работы ДК было включено проведение совещания экспертов по статистике.

Н. Смирнов.

Европейский совет — международная организация консультативного характера, объединяющая Великобританию, Францию, ФРГ, Италию, Бельгию, Нидерланды, Люксембург, Данию, Норвегию, Швецию, Исландию, Ирландию, Австрию, Швейцарию, Турцию,

Кипр, Мальту. (В 1969 г. Греция, стремясь опередить официальное исключение, заявила о своем выходе из Европейского совета.) Ген. секретарь Совета — Л. Тончич-Зоринь (Австрия). Пред. Комитета министров — Г. Торн (Люксембург). Пред. Консультативной ассамблеи (собрание парламентских делегаций) — П. Федерспиль (Дания, с 1970 г.). Органы Совета заседают в Страсбуре (Франция).

В 1970 г. состоялись три очередные сессии Консультативной ассамблеи. На январской сессии рассматривались решения Гаагского совещания стран «Общего рынка», предложение социалистических стран о проведении общеевропейского совещания по вопросам безопасности и сотрудничества, а также сельскохозяйственная политика западноевропейских государств. Ассамблея высказалась за проведение общеевропейского совещания, оговорив свое согласие, в частности, такими условиями, как необходимость «тщательной подготовки», обязательное участие в совещании США и Канады. Парламентарии рекомендовали правительству сделать все от них зависящее для достижения разрядки напряженности в Европе и налаживания сотрудничества между Востоком и Западом. Апрельская сессия рассматривала гл. обр. вопрос о предотвращении и пресечении воздушного пиратства; парламентские делегации изучили также деятельность «Евратом» и призвали западноевропейские страны к дальнейшему сотрудничеству в ядерной области. Сентябрьская сессия обсуждала отношения между Востоком и Западом; в принятой резолюции заявлялось о поддержке политики ФРГ в отношении европейских социалистических стран и выражалась надежда, что подписание договора между СССР и ФРГ поможет улучшить отношения между Востоком и Западом.

Комитет министров Совета в апреле осудил методы, используемые греческой военной хунтой. Декабрьская сессия Комитета обсудила политические аспекты экономической интеграции Западной Европы и расширения «Общего рынка». Представители ряда стран утверждали, что условия для созыва общеевропейского совещания еще «не созрели», и связывали его организацию с переговорами четырех держав по Западному Берлину. Наряду с этим другие представители заявляли, что время для осуществления многосторонних акций с целью подготовки общеевропейского совещания уже наступило.

А. Давидин.

Общая Афро-Малагасийская и Маврикийская организация (Organisation Commune Africaine, Malgache et Mauricienne — ОКАММ) — политико-экономический союз 15 государств Африки, в основном бывших французских колоний (БСК, Верхняя Вольта, Габон, Дагомея, Заир, Камерун, Маврикий, Малагасийская Республика, Нигер, НРК, Руанда, Сенегал, Того, ЦАР, Чад). Организационно оформилась в 1966 г. Главные органы: Конференция глав государств и правительств, Совет министров и Адм. ген. секретариат с резиденцией в Яунде (Камерун). Пред. — президент Чада Ф. Томбалбай, ген. секретарь — Ф. Кане (Сенегал). Цель ОКАММ — содействие экономическому, социальному, техническому и культурному развитию стран-участниц, а также проведение консультаций по внешнеполитическим вопросам.

22—26 января 1970 г. в Яунде (Камерун) состоялась сессия Совета министров, 28—31 января — Конференция глав государств и правительств, на которой присутствовали наблюдатели от ОАЕ, Бурунди, Марокко, Туниса и Экваториальной Гвинеи. Конференция подвела итоги деятельности ОКАММ за 10 лет (со времени образования Афро-Мальгашского союза, на базе которого создана ОКАММ) и наметила перспективы ее дальнейшего развития, обсудила отношения стран-участ-

лиц с ЕЭС, вопросы укрепления экономического, торгового и культурного сотрудничества внутри ОКАММ, решила выдвигать согласованные кандидатуры в международные организации и добиваться более широкого представительства стран ОКАММ в этих организациях, приняла совместную декларацию об африканизации кадров на частных предприятиях. В июле в Форт-Лами (Чад) состоялся съезд Движения студентов ОКАММ. С ноября в Яунде начала издаваться «Месячная хроника ОКАММ» — приложение к органу ОКАММ журналу «Насьон Нувель».

Ю. Ашмоу.

Организация экономического сотрудничества и развития (ОЭСР). Существует с 1961 г. Включает 22 страны (Австрия, Бельгия, Великобритания, Греция, Дания, Ирландия, Исландия, Испания, Италия, Канада, Люксембург, Нидерланды, Норвегия, Португалия, США, Турция, Финляндия, Франция, ФРГ, Швейцария, Швеция, Япония). В качестве ассоциированного члена в ОЭСР входит СФРЮ. В работе ОЭСР участвует Комиссия ЕЭС, ЕОУС и «Евратома». Основными задачами ОЭСР считаются координация экономической политики входящих в нее государств и согласование их программ помощи развивающимся странам. ОЭСР контролирует действие заключенного в 1955 г. Европейского валютного соглашения. Штаб-квартира ОЭСР — в Париже. Ген. секретарь ОЭСР — Э. ван Леннеп (Нидерланды).

Состоявшаяся в мае 1970 г. сессия Совета министров ОЭСР отметила угрожающее развитие инфляции в странах-участниках и рекомендовала направить основные усилия в сфере экономической политики на преодоление инфляционных тенденций. Министры наметили для стран ОЭСР (которые производят 80% промышленной продукции капиталистического мира) увеличение ВВП в 1970—80 гг. в неизменных ценах на 65%, в западной печати высказывались сомнения в реальности такого прироста. Договориться о конкретных обязательствах относительно помощи развивающимся странам снова не удалось. Были согласованы лишь самые общие пожелания о ее расширении. Сессия обсудила вопрос о торговых преференциях для развивающихся стран, а также проблемы сохранения окружающей среды. Как указывалось в коммюнике, «министры подчеркнули свою заинтересованность в контактах между Востоком и Западом» и поручили ген. секретарю ОЭСР подготовить конкретные предложения по этому вопросу.

В июне под эгидой ОЭСР в Париже состоялась первая конференция на тему о развитии образования. В сентябре проходила очередная сессия существующего при ОЭСР Комитета содействия развитию (КСР). В докладе, с которым выступил пред. КСР, отмечалось, что помощь промышленно развитых государств развивающимся странам в абсолютных цифрах растет слишком медленно, а в относительных показателях даже сокращается; в 1969 г. объем помощи, оказанной государствами, входившими в КСР, составил лишь 0,72% их ВВП (против 0,79% в 1968 г.), тогда как 2-я сессия ЮНКТАД (1968 г.) приняла решение об отчислении в пользу развивающихся стран 1% ВВП. В октябре в г. Вассенаар (Нидерланды) ОЭСР провела семинар, посвященный изучению методов и критериев оценки эффективности помощи развивающимся странам.

А. Р.

Европейское объединение угля и стали (ЕОУС) — одно из крупнейших в капиталистическом мире международных государственно-монополистических объединений. Создано в 1951 г. Включает ФРГ, Францию, Италию, Бельгию, Нидерланды и Люксембург (эти страны с 1958 г. образуют «Общий рынок»). Контролирует более 70% выплавки стали, половину добычи кам. угля и жел. руды в Зап. Европе.

Производство и добыча в странах ЕОУС (млн. т)

Вид продукции	1968 г.	1969 г.	1970 г.
Чугун	72,1	79,3	80,5
Сталь	98,6	107,3	109,2
Уголь	173,4	171,3	165,0
Жел. руда	71,2	71,0	71,1

На долю ФРГ в 1970 г. пришлось 67% добычи кам. угля и 41% производства стали, на долю Франции — 79% добычи жел. руды в странах ЕОУС.

На протяжении 1970 г. в рамках ЕОУС проводились мероприятия по регулированию производства и внешней торговли продукции, подпадающей под контроль этого объединения. В связи с тем, что на рынке угля намечалось отставание предложения от спроса, был осуществлен ряд мер, направленных на расширение экспорта угля из третьих стран. В июне Комиссия европейских сообществ утвердила основные направления разработки второй среднесрочной программы исследований в области сталелитейной промышленности на 1971—74 гг.

А. Р.

Европейское экономическое сообщество (ЕЭС, «Общий рынок») — экономическая группировка, в которую входят Франция, ФРГ, Италия, Бельгия, Нидерланды и Люксембург. Договор о создании ЕЭС подписан в 1957 г., юридически вступил в силу с 1958 г., а его практическое осуществление началось в 1959 г. Местопробывание Комиссии ЕЭС, ЕОУС и «Евратома» — Брюссель. Пред. Комиссии — Ф. Мальфатти (Италия); до июля 1970 г. пред. был Ж. Рей (Бельгия).

Выполняя директивы, согласованные на гагском совещании глав государств и правительств стран «Общего рынка» (декабрь 1969 г.), органы ЕЭС продолжали в 1970 г. разработку планов создания валютного союза, а также текущих мер по усилению координации валютной политики. Первым шагом в этом направлении явилась разработка механизма взаимной валютной поддержки для борьбы со спекулятивными «переливами» капиталов и с целью урегулирования временных дефицитов платежных балансов стран-участниц. Механизм включает предоставление краткосрочных и среднесрочных кредитов (общим объемом в 4 млрд. долл.), которые финансируются совместно всеми государствами «Общего рынка». Система краткосрочного кредитования вступила в силу в феврале, тогда как вопрос о среднесрочном кредитовании не был решен и к концу года, поскольку ФРГ отказалась подписать соответствующее соглашение, требуя, чтобы сначала был принят план создания экономического и валютного союза стран ЕЭС.

Для разработки такого плана в начале года был создан комитет экспертов под председательством премьер-министра Люксембурга П. Вернера. В октябре комитет представил план, предусматривающий превращение к 1980 г. «Общего рынка» в замкнутый валютный блок, внутри которого должна быть обеспечена полная обратимость и неизменность курсов национальных валют стран-участниц по отношению друг к другу. Для поддержания валютных курсов и урегулирования дефицитов платежных балансов отдельных государств предлагается создать Европейский фонд валютного сотрудничества (из отчислений от золото-валютных резервов стран-участниц). На заключительном этапе предусматривается создание единой валюты «Общего рынка». «План Вернера» предполагает существенное ограничение национального суверенитета и передачу наднациональным органам компетенции в таких важных вопросах, как наименование паритетов национальных валют, определение уровня учетной ставки и др. На сессии совета европейских сообществ (декабрь) Франция кате-

горически отвергла далеко идущие политические цели «плана Вернера» и предложила ограничиться пока практическими мероприятиями, замеченными в качестве первого этапа. Однако против этого выступила ФРГ, которую поддержали остальные участники ЕЭС. В итоге до конца года не было принято никакого решения.

Ценой сложных компромиссов участникам ЕЭС удалось согласовать ряд мер по дальнейшему развитию единой с.-х. политики. Было завершено согласование механизма совместного финансирования расходов на ее проведение, приняты регламенты, предусматривающие включение в систему единой с.-х. политики новой группы товаров: табака, вина, льна и конопли, продуктов рыболовства. Однако наиболее острые проблемы аграрной интеграции так и не были решены. Комиссия тщетно пыталась убедить страны-участницы в необходимости срочной перестройки всего механизма единых цен, на котором до сих пор основывалась аграрная политика «Общего рынка». По мнению комиссии, главной причиной непрерывного роста расходов, связанных с с.-х. политикой ЕЭС (в 1970 г. они составили ок. 3 млрд. долл.), является поддержание высоких цен. В мае Комиссия выступила с планом, в котором предлагалось отказаться от политики высоких цен и сосредоточить основные усилия на структурных преобразованиях в с. х-ве. Эти предложения по существу повторили основные идеи «плана Мансхолта», выдвинутого в 1968 г. Перед лицом мощной волны протестов со стороны крестьянских масс большинство правительств стран ЕЭС предпочло отмежеваться от предложений Комиссии, расценив их как нереалистичные.

В марте Комиссия опубликовала доклад о промышленной политике. Констатировав отставание стран ЕЭС от США по основным показателям — производительности труда, размерам предприятий, расходам на научно-исследовательские работы, внедрению ЭВМ и т. п., авторы доклада предложили осуществить в рамках ЕЭС комплекс мер по стимулированию промышленной концентрации (в первую очередь, путем слияний компаний разных стран ЕЭС), по развитию новейших отраслей пром-сти, объединению усилий в области научно-исследовательских работ и т. д.

В течение первого полугодия созданная по решению гаагского совещания спец. группа («группа Давиньона») разрабатывала предложения о политическом объединении государств ЕЭС. Из-за серьезных разногласий относительно конечных целей и форм подобной интеграции предложения «группы Давиньона» свелись к созданию системы регулярных консультаций по внешнеполитическим вопросам. В октябре, после обсуждения этих рекомендаций министрами иностранных дел, был опубликован доклад о политическом сотрудничестве. В докладе отмечается, что такое сотрудничество должно быть начато с создания условий для «гармонизации» позиций стран-участниц в области внешней политики. С этой целью предлагается проводить не реже одного раза в полгода встречи министров иностранных дел. В случае серьезного кризиса или особой срочности могут созываться чрезвычайные консультации и совещания на уровне глав правительств. Готовить такие встречи и совещания должен комитет, в который войдут директора политических департаментов МИД и который будет собираться не реже 4 раз в год. Первая консультация по политическим вопросам состоялась в ноябре в Мюнхене.

В 1970 г. заметно активнее, чем раньше, ЕЭС стремилось создать условия для своей торговой экспансии в Средиземноморье. Объявив этот район сферой своих особых интересов и заявив претензию на то, чтобы играть здесь роль ведущей силы, «Общий рынок» взял курс на установление со странами средиземноморского

бассейна тесных экономических связей, основанных на взаимных торговых преференциях. В июне ЕЭС заключило преференциальные торговые соглашения с Израилем и Испанией. В декабре подписано соглашение об ассоциации между ЕЭС и Мальтой. В марте ЕЭС заключило торговое соглашение с Югославией. В течение года велись переговоры о торговых соглашениях с ОАР и Ливаном; открылись предварительные переговоры с Алжиром.

В сентябре состоялся первый тур переговоров между ЕЭС и Японией о заключении торгового соглашения, которое должно заменить двусторонние торговые договоры, заключенные в свое время с этой страной отдельными участниками «Общего рынка». Из-за острых разногласий переговоры были отложены на неопределенный срок.

В 1970 г. заметно ухудшились отношения между ЕЭС и США. Со стороны США «Общий рынок» подвергался резкой критике за то, что его торговая и экономическая политика все больше задевает американские интересы, а страны ЕЭС были всеерьез обеспокоены волной протекционистских настроений, поднявшейся в США. В связи со внесением в конгресс США «законопроекта Миллса», предусматривавшего введение импортных квот на обувь и текстиль и предоставление президенту широких полномочий для ограничения ввоза других товаров, ЕЭС создало в ноябре специальную рабочую группу, которой поручена разработка контрмер в случае, если этот законопроект будет одобрен конгрессом.

Летом на передний план выдвинулись проблемы расширения «Общего рынка». 30 июня после 7-летнего перерыва возобновились переговоры о присоединении к ЕЭС Великобритании; одновременно начались аналогичного характера переговоры с Данией, Норвегией и Ирландией. Великобритания и остальные страны-кандидаты заявили, что они готовы полностью принять Римский договор 1957 г., включая его политическое содержание, а также все постановления, принятые органами ЕЭС со времени основания сообщества. Однако в ходе переговоров выявились серьезные разногласия как между Великобританией и ЕЭС, так и внутри самого «Общего рынка». На первых этапах основные противоречия сосредоточились вокруг вопросов о продолжительности переходного периода для Великобритании и о ее участии в финансовой системе сообщества. С самого начала Великобритания добивалась установления различных сроков переходного периода: 3 года для пром-сти и не менее 6 лет для с. х-ва. Натолкнувшись на решительный отказ, она была вынуждена согласиться на установление единого переходного периода продолжительностью в 5 лет. ЕЭС отклонило просьбу Великобритании о предоставлении ей дополнительного срока (сверх 5-летнего переходного периода) для включения в финансовую систему сообщества, и этот вопрос не был согласован. Переговоры с остальными странами-кандидатами до конца года не вступили в конкретную фазу. Государства «Общего рынка», занятые переговорами с Великобританией, не смогли выработать единую позицию в отношении этих стран. Дело свелось к тому, что Дания, Норвегия и Ирландия изложили свои позиции по вопросу о вступлении в ЕЭС.

Решение трех участников ЕАСТ вступить в ЕЭС толкнуло остальных членов ЕАСТ к поиску той или иной формы сближения с «Общим рынком». В ноябре состоялся первый тур переговоров ЕЭС со Швейцарией и Швецией. Одновременно возобновились продолжающиеся уже 10 лет переговоры между ЕЭС и Австрией. Еще заметнее стало стремление выделить Австрию среди нейтральных государств, предоставив ей «особые» условия, втянуть эту страну в орбиту «Общего рынка», создавая видимость полного сохранения ее нейтралите-

та; ЕЭС уже не настаивает открыто на полной ассоциации Австрии с сообществом, а выражает готовность заключить т. н. переходное соглашение, предусматривающее взаимное предоставление торговых преференций. В отношении Швеции и Швейцарии ЕЭС заняло более жесткую позицию, демонстрируя, что оно не склонно принимать никаких оговорок, мотивируемых необходимостью сохранения нейтралитета, и отделять торгово-экономические проблемы от политических. В конце ноября в переговоры с ЕЭС вступили Финляндия, Исландия и Португалия.

А. Рубинин.

Европейское сообщество по атомной энергии («Евратом») — замкнутая организация 6 стран, образующих ЕЭС и входящих в НАТО: Франции, ФРГ, Италии, Бельгии, Нидерландов и Люксембурга. Договор об учреждении «Евратома» был подписан в 1957 г. и вступил в силу с 1 января 1958 г.

На середину 1970 г. в странах «Евратома» насчитывалось 150 действующих объектов атомной промышленности, в т. ч. 13 урановых рудников, 6 заводов по производству урановых концентратов, 4 завода по производству металлического урана, 2 завода по выпуску шестифтористого урана, 2 предприятия по производству обогащенного урана, 8 предприятий, выпускающих ядерное горючее, 6 предприятий по изготовлению готовых теплоделяющих элементов, 82 исследовательских, учебных экспериментальных реактора, 18 энергетических реакторов общей мощностью 3,2 млн. *квт*, 1 судовой реактор, 4 предприятия по химической переработке облученного ядерного горючего и извлечению плутония, 4 промышленные установки для хранения радиоактивных отходов. Кроме того, соорудилось 28 атомных объектов, в т. ч. 17 энергетических реакторов общей мощностью 8,7 млн. *квт* и 2 предприятия по химической переработке облученного ядерного горючего и извлечению плутония. По подсчетам западногерманских экспертов, за все время, вплоть до конца 1970 г. в странах «Евратома» произведено 2220 *кг* плутония (в ФРГ — 442 *кг*); до конца 1980 г. будет получено св. 30 *т* этого материала (в ФРГ — 5,6 *т*).

Противоречия между членами «Евратома» в 1970 г. продолжали оставаться весьма острыми. Третьей 5-летней программы научно-исследовательских работ этой организации так и не было принято. (Срок действия второй 5-летней программы истек еще в 1967 г.) Был оставлен и начал рассматриваться вопрос о полной организационной рестройке и переориентации всей деятельности сообщества. Поскольку строительство атомных электростанций и производство оборудования для них стало в результате технического прогресса экономически выгодным, крупнейшие реакторостроительные фирмы «Евратома» сконцентрировали научно-исследовательские и опытно-конструкторские работы, связанные с созданием и строительством промышленных реакторов, в своих руках. Это практически парализовало деятельность «Евратома» на важнейших направлениях. Еще в 1969 г. Франция решила приостановить дальнейшее строительство АЭС с разработанными собственными силами реакторами газо-графитового типа, как экономически бесперспективных, и переключиться на реакторы с обычной водой, уже разработанные в США и, позднее, в ФРГ. Осенью 1970 г. Франция решила соорудить реактор с обычной водой на базе лицензионного соглашения с американской «Вестингауз электрик»; сотрудничество в этой области с западногерманскими концернами было отвергнуто, несмотря на все усилия со стороны последних, что вызвало новый взрыв противоречий в «Евратоме».

Полным ходом шло строительство опытно-промышленного предприятия по производству обогащенного урана методом ультрацентрифугирования в Алмело

(Нидерланды) на базе соглашения между правительствами ФРГ, Нидерландов и Великобритании; рассматривался вопрос о присоединении к данному соглашению правительств Италии и Бельгии. Франция продолжала выступать за сооружение крупного завода по производству обогащенного урана с использованием газодиффузионного способа, в разработке которого она продвинулась дальше других стран «Евратома».

В. Андреев.

Европейская ассоциация свободной торговли (ЕАСТ) — экономическая группировка. Создана в 1960 г. Включает Великобританию, Швецию, Норвегию, Данию, Швейцарию, Австрию, Португалию и (с 1 марта 1970 г.) Исландию. С 1961 г. на правах ассоциации с ЕАСТ связана Финляндия. Местопребывание секретариата — Женева.

Поскольку в 1970 г. участники ЕАСТ вступили в переговоры либо о присоединении к ЕЭС, либо о заключении с ним особых торгово-экономических соглашений (см. статью Европейское экономическое сообщество), вопросы взаимоотношений с «Общим рынком» заняли преобладающее место в деятельности ЕАСТ. Этим проблемам были посвящены обе сессии Совета ЕАСТ (май и ноябрь). Достигнута договоренность о регулярном обмене информацией и консультациях относительно хода переговоров с ЕЭС. Выражено общее пожелание, чтобы переговоры всех участников ЕАСТ с ЕЭС были завершены одновременно и чтобы свобода торговли, достигнутая в рамках ЕАСТ, была сохранена независимо от исхода переговоров отдельных участников группировки с ЕЭС. На ноябрьской сессии Совета обсуждался также вопрос об усилении протекционистских тенденций в США. Участники сессии подвергли резкой критике протекционистский законопроект Милдса, представленный в конгресс США, и высказались за принятие ответных мер, если этот законопроект будет одобрен.

А. Р.

Генеральное соглашение о тарифах и торговле (General Agreement on Tariffs and Trade — ГАТТ). Подписано в 1947 г. 23 странами. К концу 1970 г. в ГАТТ на различных условиях участвовало 93 страны. СССР не участвует в ГАТТ. Рабочий секретариат ГАТТ находится в Женеве. В рамках ГАТТ проводятся переговоры о взаимном снижении таможенных пошлин и других барьеров в международной торговле.

С начала 1970 г. разразилась подготовка к конференции стран, участвующих в ГАТТ, по вопросу об упразднении нетарифных барьеров в международной торговле. вскрылись серьезные противоречия, прежде всего между США и «Общим рынком». Страны ЕЭС отказались обсуждать вопрос о конкретных сроках проведения конференции, мотивируя это тем, что они не могут готовиться одновременно к переговорам о расширении ЕЭС и к переговорам о нетарифных барьерах. США настаивали, чтобы конференция была проведена возможно скорее, считая необходимым договориться о снижении нетарифных барьеров еще до того, как будет решена проблема расширения ЕЭС. В итоге удалось договориться лишь о том, что подготовительная работа, предшествующая конференции, должна быть завершена к концу 1970 г.; решение вопроса о сроках проведения конференции перенесено на 1971 г. Участники соглашения договорились также не вводить новых нетарифных ограничений.

В связи с резким обострением противоречий по торговым вопросам между ведущими капиталистическими державами по инициативе ген. директора ГАТТ О. Лонга (Швейцария) состоялись неофициальные переговоры между представителями США, ЕЭС, Великобритании и Японии (июль, Женева). Центральное место на этих

переговорах заняли такие острые проблемы, как подготовка в США к введению ограничений на ввоз текстиля и обуви («законопроект Миллса»), с.-х. политика «Общего рынка», заключение «Общим рынком» преференциальных торговых соглашений с третьими странами. Совещание свелось к обмену обвинениями и угрозами и окончилось по существу безрезультатно. Была учреждена лишь рабочая группа по текстилю, которая должна изучить возможные пути решения проблемы международной торговли текстильными товарами. Попытка О. Лонга собрать до конца 1970 г. еще одно такое совещание не увенчалась успехом.

В октябре — декабре проходила первая сессия созданного в составе ГАТТ Комитета по торговым переговорам между развивающимися странами. Достигнута договоренность о снижении некоторых таможенных пошлин в торговле между развивающимися странами путем взаимных уступок.

В феврале 1970 г. полноправным участником ГАТТ стала ОАР.

А. Р.

Организация американских государств (ОАГ). Создана в 1948 г. на 9-й панамериканской конференции в Боготе (Колумбия). Членами ОАГ являются 22 латиноамериканские страны (кроме Кубы, которая в 1962 г. была под нашим США незаконно исключена из ОАГ, и Гайаны) и США. Высший орган — ежегодная Генеральная Ассамблея министров иностранных дел. Постоянно действующий орган — Совет ОАГ (местопребывание — Вашингтон). Генеральный секретарь (с 18 мая 1968 г.) — Г. Пласа Ласо (Эквадор). Бюджет ОАГ на 1970/71 фин. год — 46 616 тыс. долл. (66% суммы вносит США).

В январе 1970 г. в Каракасе (Венесуэла) состоялось 8-е совещание Межамериканского экономического и социального совета ОАГ. Главное внимание было уделено поискам средств для борьбы с проводимой США политикой снижения цен на латиноамериканское сырье. Перу, Чили, Аргентина, Бразилия и ряд других латиноамериканских стран отказались перевозить свои основные сырьевые товары на американских судах. Делегация США категорически отклонила предложения латиноамериканских стран принять соглашение, ограничивающее утекчу из латиноамериканских стран капиталов в виде прибылей и регламентирующее иностранные капиталовложения в интересах национального развития. Ввиду этого была достигнута договоренность о передаче вопроса об иностранных капиталовложениях на рассмотрение в Специальную латиноамериканскую координационную комиссию (СЕКЛА).

В июне — июле в Вашингтоне состоялась Генеральная Ассамблея министров иностранных дел стран — членов ОАГ. В связи с похищением дипломатов в странах Лат. Америки, США при поддержке делегаций Бразилии, Аргентины, Гватемалы и Парагвая предложили принять межамериканский «пакт против терроризма», который, в частности, предусматривал ограничение конституционного права предоставлять убежище политическим заключенным. Мексика, Чили, Перу, Боливия, Уругвай не поддержали предложение США. Согласно принятой по этому вопросу компромиссной резолюции, юридической комиссии ОАГ было поручено выработать рекомендации в отношении практических мер борьбы с терроризмом и похищениями людей. Политика США в отношении Лат. Америки подверглась резкой критике министром иностранных дел Перу Э. Меркадо Харрином, который призвал к сотрудничеству на справедливой основе и к дружественному диалогу с Кубой. Против политики изоляции Кубы выступили Чили, Перу, Боливия, Колумбия, Венесуэла.

В июле в Буэнос-Айресе на сессии СЕКЛА обсуждался вопрос об экономических отношениях стран Латин-

ской Америки с ЕЭС. Министр иностранных дел Чили Г. Вальдес высказался за принятие Кубы в состав СЕКЛА. Э. Меркадо Харрин внес предложение о созыве специальной сессии СЕКЛА для обсуждения возможностей развития торговли с социалистическими странами.

В августе в Каракасе состоялось совещание делегатов ассоциаций экспортеров 18 стран Латинской Америки, которые приняли решение о создании Латиноамериканской и карибской федерации экспортеров. Латиноамериканская общественность расценила это решение как ответ стран континента на непрекращающиеся попытки США навязать им несправедливые и кабальные условия торговли. Сократилась помощь Латинской Америке в рамках экономической программы США «Союз ради прогресса». В декабре 1969 г. комиссия по ассигнованиям палаты представителей США согласилась выделить на предоставление займов в рамках «Союза ради прогресса» только 200 млн. долл. из 437,5 млн., запрошенных президентом Р. Никсоном. Одновременно сенатская комиссия по иностранным делам решила ассигновать на так называемую «безвозмездную помощь» лишь 81,5 млн. долл. вместо 116 млн. долл. В 1971 г. задолженность стран Латинской Америки МБР достигла 4 млрд. долл. С 28% в 1950 г. до 12% в 1969 г. сократилась доля США в экспорте Латинской Америки. В 1969 г. пассивный баланс в торговле с США составил 552 млн. долл., а чистые прибыли компаний США превысили 1,2 млрд. долл. Неэквивалентность торгового обмена приобрела хронический характер. С 1950 г. по 1970 г. цены на товары, экспортируемые в США, возросли на 3%, на товары, импортируемые из США, — на 24%. В июле ген. секретарь ОАГ Г. Пласа Ласо заявил, что на рынок США не имеют доступа латиноамериканские товары 800 наименований. Безработица в Латинской Америке возросла с 18 млн. человек в 1960 г. до 25 млн. в 1970 г.

М. Мартынов.

Межамериканский банк развития (МБР). Создан в 1960 г. по соглашению, подготовленному Организацией американских государств (ОАГ). Имеет статус специализированного учреждения ОАГ. Местопребывание — Вашингтон. Участниками МБР являются США и 22 латиноамериканские страны, за исключением Кубы и Гайаны.

Руководящие органы — Совет управляющих во главе с президентом (с 1 марта 1971 г. — А. Ортега Мена, Мексика) и Исполнительный совет в составе 7 директоров (6 от стран Лат. Америки и 1 от США). США — страна с самым крупным взносом — имеет в директорате право вето. Президент Банка избирается Советом управляющих на 5 лет.

Официальная цель МБР — оказание помощи и содействия экономическому развитию латиноамериканских стран путем выдачи или гарантирования займов и кредитов государственным и частным предприятиям, а также банкам для последующего кредитования частных предприятий, оказание помощи в развитии регионального сотрудничества, предоставление технической помощи в подготовке, финансировании и осуществлении национальных планов развития.

Финансовые ресурсы Банка (6 млрд. долл.) образуются из уставного капитала, фонда специальных операций и средств, привлеченных с рынка частных капиталов. Кроме того, Банк управляет средствами, выделяемыми правительством США на помощь странам Латинской Америки по программе «Союза ради прогресса».

За 11 лет существования МБР им предоставлено странам Латинской Америки 622 кредита на сумму 4 млрд. долл. В апреле 1970 г. в Пунта-дель-Эсте (Уругвай)

состоялась 11-я сессия Совета управляющих Банка. Обсуждались вопросы об увеличении ресурсов Банка, о приеме новых членов, о переводе штаб-квартиры из Вашингтона в одну из стран Латинской Америки и пр. Принято решение о создании комитета директоров для изучения различных альтернатив в целях расширения притока средств от развитых капиталистических стран, не являющихся членами Банка.

29 ноября 1970 г. избран новый президент Банка А. Ортис Мена, бывший министр финансов Мексики.
А. Анучкин-Тимофеев.

Латиноамериканская ассоциация свободной торговли (ЛАСТ). Договор о создании ЛАСТ был подписан в Монтевидео в 1960 г. Участники: Аргентина, Бразилия, Мексика, Парагвай, Перу, Уругвай, Чили, с 1961 г. — Колумбия и Эквадор, с 1966 г. — Венесуэла, с 1967 г. — Боливия. На долю стран — участниц ЛАСТ приходится почти все продукция добывающей и более 97% продукции обрабатывающей промышленности Лат. Америки, 83% ее экспорта и 75% импорта.

Договор о последующие соглашения предусматривают постепенную отмену таможенных и других налогов и сборов на импорт товаров, производимых на территории договаривающихся сторон. Либерализация осуществляется путем переговоров, как правило, на двусторонней основе, и результаты их фиксируются в двух видах товарных списков — Национальном (с указанием годичных сокращений налогов и ограничений) и Общем (безотзывный список — обязательство стран ЛАСТ ликвидировать налоги и ограничения к определенному сроку).

Договор предусматривает немедленное и безусловное распространение на всех участников ЛАСТ режима наибольшего благоприятствования в вопросах таможенного, административного, фискального или валютного характера и запрет экспортной торговли взаимной торговли без предварительной обработки; координацию политики индустриализации, а также возможные заключения между странами соглашений о координации и кооперировании производства некоторых товаров. В отношении стран ЛАСТ с менее развитой экономикой (Эквадор, Парагвай, Боливия) разрешается предоставление некоторых льгот в выполнении условий Договора.

Национальные списки включают более 3000 товарных позиций. По состоянию на 1970 г. страны ЛАСТ взаимно предоставили 11 113 уступок с таможенных тарифов. В результате либерализации торговли ее оборот внутри зоны увеличился (млн. долл.) с 659 в 1961 г. до 2403 в 1969 г., в т. ч. экспорт (фоб) — с 298,7 до 1145, импорт (сиф) — с 360,2 до 1258. Ряд стран ЛАСТ заключил соглашения о взаимодополняемости, зафиксировавшие договоренность между крупнейшими компаниями о разделе рынков сбыта промышленной продукции в Лат. Америке.

Разногласия среди стран-участниц привели к образованию в ЛАСТ двух блоков. В мае 1969 г. Боливия, Колумбия, Перу, Чили и Эквадор подписали в Боготе договор о субрегиональной интеграции («Андский пакт»), предусматривающий к концу 1980 г. введение единого таможенного тарифа в отношении третьих стран и полную либерализацию взаимной торговли (за небольшим исключением). Боливия и Эквадору в рамках субрегионального рынка предоставлен особый льготный режим, как странам с менее развитой экономикой.

В апреле 1969 г. Аргентина, Бразилия, Парагвай, Уругвай, Боливия подписали в г. Бразилия «Договор бассейна р. Ла-Плата» о сотрудничестве в развитии инфраструктуры этого района. В декабре 1970 г. в Лиме на совещании стран «Андского пакта» составлен

перечень 5800 наименований товаров которые постепенно будут освобождены от обложения таможенными пошлинами. Была достигнута договоренность о проведении с 1 июля 1971 г. общей политики в отношении иностранных инвестиций. Предусматривается постепенное превращение всех иностранных компаний в смешанные. 15% акций вновь создаваемых иностранных компаний с самого начала должны принадлежать государству. В последующие 15 лет (для Чили, Перу и Колумбии) все иностранные предприятия обязаны продать национальным владельцам 51% своих акций, в Эквадоре и Боливии — в течение 20 лет. Перевод прибылей за границу ограничивается 14%.

Проблема отношений с иностранными монополиями остается главной проблемой латиноамериканской экономической интеграции. Сильные позиции иностранных монополий, и прежде всего монополий США, в ключевых отраслях экономики стран ЛАСТ создают реальную опасность того, что либерализация региональной торговли может содействовать дальнейшему укреплению позиций иностранного капитала в ущерб латиноамериканской национальной буржуазии.
Б. Щеголев.

Азиатский банк развития (АБР) учрежден в 1966 г. Членами АБР являются 35 государств. Высший орган — Совет управляющих, в котором представлены все страны — члены Банка. Руководящий орган — Совет директоров: 7 директоров от стран — членов ЭКАДВ (Япония, Филиппины, Юж. Корея, Австралия, Индия, Малайзия и Индонезия) и 3 — от стран, не входящих в р-н деятельности ЭКАДВ (США, Канада, ФРГ). Президент АБР — Т. Ватанабэ (Япония). Капитал АБР — 1,1 млрд. долл.; 50% — взносы стран-членов, 50% — облигации, размещенные в основном в США. Крупнейшие вкладчики (в млн. долл.): США и Япония — по 200, Индия — 93, Австралия — 85. 80% голосов — члены АБР распределяется соразмерно их доле в капитале АБР, а 20% — поровну между всеми странами — членами Банка. Т. о.; страны — главные кредиторы Банка играют решающую роль при определении политики АБР. Банк выдает займы в форме коммерческого кредита с процентной ставкой в 6,875%, что вызывает критику ряда развивающихся стран.

К августу 1970 г. АБР предоставил займов на сумму 173,4 млн. долл. (гг. обр. на финансирование различных проектов). Наиболее крупные займы (38,5 млн. долл.) получили о. Тайвань, Юж. Корея и Индонезия. К концу 1970 г. Цейлону, Индонезии, Лаосу, Малайзии и Филиппинам выделено на развитие с. х-ва и рыболовства 28,2 млн. долл.
В. Петров.

Организация африканского единства (ОАЕ) — объединение независимых африканских государств, созд. в 1963 г. К концу 1970 г. в ОАЕ входило 41 государство. Главные органы: Ассамблея глав государств и правительство, Совет министров, Комиссия по примирению, посредничеству и арбитражу и Ген. секретариат (постоянный адм. орган, резиденция в Аддис-Абебе). Ген. секретарь — Д. Телли (Гвинея).

27 февраля — 6 марта 1970 г. в Аддис-Абебе состоялась 14-я сессия Совета министров; в ней участвовали все страны — члены ОАЕ. Сессия подтвердила прежние резолюции ОАЕ о солидарности с ОАР; осудила захват пассажирских самолетов и диверсии на международных авиалиниях; решила не признавать провозглашение Юж. Родезии «республикой», призвав все страны поворот дипломатические, экономические и любые иные отношения с Юж. Родезией; призвала все дружественные страны мира, организации и отдельных лиц вносить средства в фонд ОАЕ по оказанию содействия борьбе против колониализма и апартахеда, на нужды национально-освободительных движений в Африке.

24—31 августа в Аддис-Абебе состоялась 15-я сессия Совета министров, подготовившая повестку дня и проекты решений для Ассамблеи ОАЕ. 1—3 сентября в Аддис-Абебе состоялась 7-я Ассамблея глав государств и правительств. В ней участвовали все страны — члены ОАЕ, кроме Маврикия; в качестве наблюдателей присутствовали лидеры национально-освободительных движений из африканских стран с колониальными и расистскими режимами, а также представители ряда международных организаций (ЭКА, ЮНЕСКО и др.) и региональных африканских группировок. Ассамблея призвала членов ОАЕ поддерживать усилия спец. представителя Ген. секретаря ООН на Ближ. Востоке Г. Ярринга, направленные на выполнение резолюции Совета Безопасности от 22 ноября 1967 г., подчеркнув, что эта резолюция должна быть «претворена в жизнь полностью и без каких-либо условий»; осудила Великобританию, ФРГ и др. державы, которые поставляют или намерены поставлять оружие ЮАР, и призвала Великобританию не возобновлять продажу оружия ЮАР; одобрила рекомендации 6-й конференции стран Центральной и Восточной Африки о стратегии африканских государств в деле ликвидации колониально-расистских режимов; рассмотрела проблемы социально-экономического и культурного сотрудничества между странами ОАЕ и ряд др. вопросов; поручила президенту Замбии К. Каунде посетить в октябре вместе с министрами иностранных дел АНДР, Камеруна, Кении и Мали Великобританию, Францию, Италию, ФРГ и США и попытаться убедить правительства этих стран прекратить продажу оружия ЮАР, содействие его производству там и др. виды помощи колониально-расистским режимам. 9—11 декабря в Лагосе (Нигерия) состоялась 7-я чрезвычайная сессия Совета министров и 3-я сессия комиссии ОАЕ по обороне, созданные в связи с агрессией Португалии по ее наемников против Гвинеи 22 ноября. Сессия Совета министров осудила агрессию, а также страны НАТО, которые своим сообществом и помощью позволяют Португалии совершать нападения на африканские государства, и призвала страны НАТО прекратить помощь Португалии, а страны ОАЕ — немедленно оказать всю необходимую помощь Гвинеи для ликвидации последствий агрессии, а также решила создать спец. фонд для оказания Гвинеи финансовой, военной и технической помощи; решила отмечать 22 ноября День борьбы против португальского колониализма в Африке и увеличить помощь национально-освободительным движениям, ведущим борьбу против португальского колониализма, особенно ПАИГК. Сессия комиссии по обороне обсудила вопрос о создании эффективного органа коллективной обороны африканских государств.

Ю. Алимов.

Африканский банк развития (АБР) учрежден в 1964 г. по рекомендации ЭКА и решению ОАЕ. В АБР с основным капиталом в 250 млн. долл. участвуют 32 государства: АНДР, БСК, Бурунди, Верхняя Вольта, Гана, Гвинея, Дагомея, Заир, Замбия, Камерун, Кения, Либерея, Мавритания, Малави, Мали, Марокко, НРК, Нигер, Нигерия, ОАР, Руанда, Сенегал, Сомали, Судан, Сьерра-Леоне, Танзания, Того, Тунис, Уганда, ЦАР, Чад, Эфиопия. Основная задача банка — финансирование проектов и программ, направленных на ускорение экономического и социального развития стран-участниц. Высший руководящий орган — Совет управляющих, в котором представлены все государства-члены; пред. — А. В. Лабиди (Тунис). Штаб-квартира АБР — в Абиджане (БСК). В августе 1970 г. сессия Совета управляющих в Форт-Лами (Чад) обратилась к развитым странам и международным организациям с призывом оказать помощь АБР. АБР участвовал в декабре в учреждении в Люксембурге Международного общества по фи-

нансированию капиталовложений и развития в Африке (цель — финансирование частных предприятий).

Ю. Алимов.

Восточноафриканское сообщество (ВАС) — экономическая организация в составе Кении, Танзании и Уганды, созданная в соответствии с договором от 6 июня 1967 г. (вступил в силу 1 декабря 1967 г.) на базе Восточноафриканской организации общих служб, созданной во время колониального господства Великобритании. Договор заключен на 15 лет и предусматривает образование общего рынка, таможенного союза, координацию экономической и финансовой политики. Штаб-квартира ВАС — г. Аруша (Танзания).

Высшим органом ВАС является конференция глав государств. Исполнительный орган — триумvirат специально назначаемых министров. Консультативный орган — Законодательная ассамблея, состоящая из министров и членов парламентов от каждой из стран-участниц.

Для оказания финансовой и технической помощи в целях содействия промышленному развитию стран-партнеров создан Восточноафриканский банк развития в Кампале (Уганда) с общим капиталом 20 млн. ф. ст. Инвестиционный фонд банка распределяется с учетом степени промышленного развития стран: по 38,75% выделяется на развитие Уганды и Танзании и 22,5% — на развитие Кении. Созданы 4 отраслевых корпорации: по морским портам и таможенным вопросам в Дар-эс-Саламе; почтам и телекоммуникациям в Кампале, авиасообщениям и железнодорожному транспорту в Найроби.

В 1970 г. состоялся ряд встреч глав государств — членов ВАС и совещаний министров сообщества, на которых рассматривались вопросы экономического сотрудничества, об ассоциации Замбии, Эфиопии, Сомали и Бурунди с ВАС и др. В деятельности Восточноафриканского банка развития начали принимать участие АБР и несколько неафриканских банков. Канада предоставила сообществу заем в размере 13 млн. долл. для покупки локомотивов. Увеличена помощь Программы развития ООН почти на 1 млн. ф. ст.

Ю. Алимов.

Организация центральноамериканских государств (ОЦАГ). Создана в 1951 г. для политического, экономического и культурного сближения государств Центр. Америки, для проведения консультации по важнейшим международным проблемам и урегулирования возникающих конфликтов. В ее состав входят: Гватемала, Гондурас, Коста-Рика, Никарагуа и Сальвадор. Высший орган — совещание президентов государств-членов. Другие руководящие органы: совещание министров иностранных дел и совещания других министров. Направляет и координирует работу постоянно действующих органов Центральноамериканского бюро (местопребывание — Сан-Сальвадор), возглавляемое генеральным секретарем (с 1964 г. — А. Роман-и-Вега, Никарагуа).

В 1970 г. продолжался военный конфликт между Гондурасом и Сальвадором. Мирные переговоры в Сан-Хосе (Коста-Рика) по урегулированию конфликта между этими странами были прерваны. В феврале комиссия ОАГ в составе представителей Аргентины, Эквадора и США также не смогла примирить враждующие стороны. В июне министры иностранных дел стран — членов ОЦАГ на встрече в Коста-Рике приняли решение о создании демилитаризованной зоны вдоль границ обеих стран. Для наблюдения за соблюдением перемирия были выделены 50 наблюдателей ОАГ. В сентябре совещание министров иностранных дел в Гватемале рекомендовало Гондурасу и Сальвадору восстановить дипломатические отношения. В декабре Гондурас принял решение о выходе из ЦАОР.

М. Мартынов.

Центральноамериканский общий рынок (ЦАОР). «Общий договор центральноамериканской экономической интеграции» заключен в 1960 г. в Манагуа (Никарагуа), вступил в силу 4 июня 1961 г. Его участники: Гватемала, Гондурас (исключен 13 января 1971 г.), Никарагуа, Сальвадор, с 1962 г. Коста-Рика. Участники ЦАОР договорились постепенно либерализовать взаимную торговлю, ввести в действие единую центральноамериканскую таможенную номенклатуру, применять единый таможенный тариф «Общего рынка» в отношении третьих стран. Договор запрещает субсидирование экспорта и нечестивую конкуренцию, рассматривает вопросы, связанные с созданием Центральноамериканского банка экономической интеграции, призванного осуществлять финансирование и содействие экономическому развитию на основе регионального равенства; определяет режим транспорта и транзитных перевозок, предусматривает унификацию налоговых стимулов промышленного развития, учреждает ряд органов, призванных содействовать экономической интеграции.

В 1969 г. внутрizonальный импорт стран-членов ЦАОР возрос до 249 млн. долл. против 37 млн. долл. в 1961 г. Удельный вес внутрizonального экспорта в общем экспорте стран-членов ЦАОР возрос за тот же период с 7% до 25%. Значительно возросла торговля готовыми промышленными изделиями и особенно тех отраслей промышленности, которые перерабатывают сырье несельскохозяйственного происхождения. Интеграция в пром-сти, с. х-ве, электроэнергетике, транспорте и связи развивается медленнее. В 1962 г. введена единая «центральноамериканская» валюта — центральноамериканское песо, равное по курсу доллару США.

К 1969 г. в рамках ЦАОР было подписано св. 30 договоров и соглашений, однако значительная их часть не ратифицирована. Объективные трудности процесса интеграции связаны с относительно низким уровнем мировых цен на товары экспорта ЦАОР, с недостатком стимулов для осуществления капиталовложений в многонациональные проекты.

Однако ряд существенных трудностей и противоречий вытекает из самого «Общего договора». Договор, основанный на концепции т. н. «сбалансированного развития» и предполагающий выравнивание условий для развития различных отраслей экономики стран — членов ЦАОР в короткий срок, тем самым затрудняет учет особенностей экономики стран. Это приводит к тому, что правящие круги прежде всего наиболее развитых в промышленном отношении Гватемалы и Сальвадора и столице за их спиной иностранные монополии пытаются решить ряд задач интеграции за счет более слабых в экономическом отношении партнеров.

Благодаря соглашениям об интеграции пром-сти, основанным на принципе «равных возможностей» иностранного и национального капитала, монополии США получили новый более широкий рынок, а также возможность обходить импортные ограничения, использовать низкие налоги и дешевую рабочую силу. Американский империализм пытается также использовать интеграционный процесс в целях сколачивания военно-полицейского блока в Центр. Америке. *Б. Щеголев.*

Азиатско-тихоокеанский совет (Asian and Pacific Council — АЗПАК) — региональная организация, созданная в 1966 г. по инициативе южнокорейского режима. Участники — Япония, Австралия, Новая Зеландия, Таиланд, Филиппины, Малайзия, сайгонский режим, Юж. Корея и о. Тайвань. В качестве наблюдателя в работе АЗПАК участвует представитель Лаоса. Главный орган АЗПАК — ежегодная сессия министров стран-участниц. Между сессиями — Постоянный комитет в составе председателя — мин. иностранных дел стра-

ны, где будет проходить очередная сессия, и послов др. стран-участниц. Формально АЗПАК создан с целью консультаций правительств стран р-на по экономическим, культурным и социальным вопросам; в действительности его деятельность направлена на борьбу с национально-освободительным движением в Ю.-В. Азии, «против всех видов коммунистического проникновения». На сессиях АЗПАК неоднократно рассматривался вопрос о придании Совету военных функций, однако ряд членов АЗПАК не соглашается с этим. Предпринимаются попытки привлечь в АЗПАК некоторые др. страны, в частности Индонезию и Сингапур.

5-я сессия министров, состоявшаяся в Новой Зеландии (май 1970 г.), рассмотрела советское предложение о создании системы коллективной безопасности в Азии; осудила французские и китайские ядерные испытания; решила создать в Бангкоке (Таиланд) центр для содействия региональному экономическому сотрудничеству. В течение года ряд стран-членов АЗПАК (Австралия, Новая Зеландия, Малайзия, Сингапур) активизировал переговоры о «совместной обороне». *В. Петров.*

Ассоциация государств Юго-Восточной Азии (Association of South-East Asian Nations — АСЕАН) — организация, объединяющая Индонезию, Малайзию, Сингапур, Таиланд и Филиппины. Созд. в 1967 г. Целями АСЕАН провозглашено содействие экономическому развитию, социальному и культурному прогрессу и сотрудничеству в области с. х-ва, промышленности, торговли, транспорта и пр. Руководящие и рабочие органы АСЕАН: ежегодные конференции министров иностранных дел, Постоянный к-т под председательством мин. иностранных дел страны, где проводится сессия, специальные к-ты и к-ты специалистов. На деятельности АСЕАН сказывается, что ее участники (кроме Индонезии) тесно связаны военными и др. соглашениями с крупнейшими странами Запада, а Таиланд и Филиппины — члены СЕАТО. Деятельность АСЕАН тормозят разногласия ее членов, в т. ч. по вопросу о принятии сайгонского режима в АСЕАН.

На сессии ген. секретарей по делам АСЕАН каждой из стран-участниц, состоявшейся в Маниле (февраль 1970 г.), решено претворить в жизнь 9 проектов из рекомендованных 3-й конференцией министров иностранных дел (постройка демонстрационных центров промышленных товаров во всех столицах стран этой организации; создание регионального центра научной информации; выделение стипендий для студентов и т. д.). *В. Петров.*

Региональное сотрудничество для развития (РСР) — организация, объединяющая Турцию, Иран и Пакистан. Созд. в 1964 г. Ставит целью сотрудничество этих стран в экономической, культурной и социальной областях. Руководящие органы — Совет министров (в составе министров иностранных дел), созываемый 3 раза в год, и Комитет регионального планирования. Исполнительный орган — постоянный секретариат (местопребывание в Тегеране). Осуществляемые в рамках РСР проекты финансируются за счет внутренних ресурсов; однако в ряде случаев привлекаются иностранные монополии; ряд проектов фактически осуществляется по линии СЕАТО. За время деятельности РСР осуществлено 20 из 55 одобренных совместных проектов. Несмотря на стремление расширить экономическое, научно-техническое, торговое и культурное сотрудничество стран РСР, не выполнены решения о создании регионального банка, платежного союза и гарантийного фонда, а также общего рынка указанных стран.

На 13-й сессии Совета министров, состоявшейся в январе 1970 г. в Дакке (Пакистан), подтверждена решимость стран — членов РСР предпринять меры для

усиления экономических и культурных связей, решено изучить возможности ослабления торговых барьеров и возможности сотрудничества в области мирного использования атомной энергии. Семинар стран РСР, состоявшийся в октябре в Карачи (Пакистан), обсуждал вопросы, связанные с производством, стандартизацией и сбытом хлопка. *В. Кузьмин.*

Организация государств бассейна реки Сенегал (Organisation des Etats riverains du Fleuve Sénégal — ОЕРС) — политико-экономическое объединение Гвинеи, Мали, Мавритании и Сенегала. Созд. в 1968 г. на базе Межгосударственного к-та по использованию ресурсов бассейна р. Сенегал. Главные органы: пред., Конференция глав государств и правительств и Совет министров. Постоянный адм. орган — Исполнительный секретариат с резиденцией в Дакаре (Сенегал). Исполнительный секретарь — А. Ульд Дада (Мавритания).

26—30 января 1970 г. в Дакаре состоялась сессия Совета министров, 3 февраля в Конакри (Гвинея) — Конференция глав государств и правительств. На конференции пред. ОЕРС на 1970 г. избран глава государства Мали М. Траоре; вместо межпарламентской комиссии создана консультативная комиссия из представителей парламентов, профсоюзов и др. общественных организаций каждой страны. Состоялись совещания министров финансов и торговли стран ОЕРС — в Конакри и сессия Высшего совета ОЕРС по вопросам образования, подготовки кадров и исследований — в Дакаре (апрель), сессия Высшего совета здравоохранения — в Бамако (Мали) и совещание министров планирования и промышленности, принявшее решение о координации планов промышленного развития стран-участниц, — в Дакаре (июнь). В июле в Нуакшоте (Мавритания) состоялась сессия Консультативной комиссии, принявшая решение о расширении влияния ОЕРС на все области политической, экономической и социальной жизни стран-участниц. 24 ноября в Конакри состоялась чрезвычайная сессия Совета министров, осудившая агрессию Португалии против Гвинеи. *Ю. Аамов.*

Тамозженный и экономический союз Центральной Африки (Union douanière et économique de l'Afrique centrale — ЮДЕАК) в составе Габона, Камеруна, НРК и ЦАР (в 1968 г. из ЮДЕАК вышел Чад) учрежден Браззавильским договором от 8 декабря 1964 г., вошедшим в силу с 1966 г. С 1968 г. имеет статус наблюдателя в ОАЕ. Высший орган — Совет глав государств, созывается раз в год. Исполнительный орган — Руководящий комитет, состоящий из министров экономики и финансов стран-участниц, созывается 2 раза в год. Постоянный адм. орган — Ген. секретариат (резиденция в Банги — ЦАР). Пред. ЮДЕАК — президент ЦАР Ж. Б. Бокасса. Союз предусматривает создание общего рынка с полной свободой передвижения лиц и беспрепятственным обращением капиталов и товаров на всей территории ЮДЕАК, установление единых пошлин на товары третьих стран и единого инвестиционного кодекса для иностранного капитала, координацию размещения промышленности и объединения ресурсов для осуществления крупных инфраструктурных проектов. ЮДЕАК имеет общий банк и общую валюту, фонд солидарности для возмещения потерь странам-участницам, лишенным выхода к океану, единые налоги на продукцию св. 100 промышленных предприятий, нефтеперерабатывающий з-д (в Габоне), снабжающий нефтепродуктами все страны союза. Средства фонда солидарности образуются из взносов государств-членов, отчислений от таможенных сборов и дотаций Франции.

В феврале 1970 г. в Банги состоялась конференция председателей торговых палат стран ЮДЕАК (присутствовал наблюдатель от Чада), в июне и декабре — сес-

сии Руководящего к-та, 18—19 декабря в Яунде (Камерун) — сессия Совета глав государств, решившего в индустриализации стран-участниц ориентироваться на создание предприятий регионального масштаба.

Ю. Аамов.

Союз государств Центральной Африки (Union des Etats de l'Afrique Centrale — ЮЕАК) — политико-экономич. союз Заира (ДРК) и Чада. Созд. на основе договора, заключенного в 1968 г. в Банги (ЦАР) между ДРК, Чадом и ЦАР; в декабре 1968 г. ЦАР вышла из ЮЕАК. Руководящие органы — Конференция глав государств, созываемая не реже 1 раза в год; Совет министров, созываемый не реже 2 раз в год. Согласно уставу постоянный адм. орган — Исполнительный секретариат во главе с исполнительным секретарем, избираемым на 3 года. Основные цели Союза: создание общего рынка стран-участниц; координация экономического, культурного и политического развития; сохранение и укрепление независимости и территориальной неприкосновенности, военная взаимопомощь в случае иностранной агрессии.

В феврале 1970 г. в Киншасе (ДРК) президенты ДРК и Чада обсудили положение в ЮЕАК и отношения между ДРК и НРК. В июне в Форт-Лами (Чад) состоялась сессия Совета министров, рассмотревшая вопросы расширения сотрудничества между Чадом и НРК в области экономики и культуры. *Ю. Аамов.*

Экономический союз Бельгии, Нидерландов и Люксембурга («Бенилюкс»). Договор об учреждении этого союза, созданного на базе таможенного союза, подписан в 1958 г. сроком на 50 лет и начал действовать с 1 ноября 1960 г. Окончательно должен вступить в силу после устранения всех основных экономических противоречий между странами-участницами. (С этой целью был предусмотрен переходный период, который дважды продлевался, но так еще и не завершился.)

На конференции глав правительств стран «Бенилюкса» (июль 1970 г., Люксембург) было решено перенести отмену контроля на границах между странами-участницами с 1 ноября 1970 г. на 1 января 1971 г. В декабре Совет Министров стран «Бенилюкса» решил отсрочить осуществление основных мероприятий по отмене пограничного контроля до 1 февраля 1971 г.; поскольку вопрос об унифицировании акцизов (виды косвенного налога) остался нерешенным, пограничный контроль над взаимные акцизов остается в силе и после 1 февраля 1971 г. С 1 февраля 1971 г. страны «Бенилюкса» образуют единую таможенную территорию; во взаимной торговле отменены лицензии, существовавшие на ввоз некоторых товаров (угля, нефти, оружия, а также товаров, на которые распространяется правило об указании их окончательного назначения). Ранее, с 1 января 1971 г. ликвидированы некоторые формальности на границах между странами-участницами (взимание налога на приращенную стоимость, заполнение регистрационных формуляров при ввозе с.-х. товаров и др.), облегчена статистическая регистрация, а также вступил в силу закон о торговых марках: право на торговую марку может быть получено только после ее официальной регистрации.

В 1970 г. страны «Бенилюкса» подписали долгосрочные торговые соглашения с Румынией и Болгарией и парализовали торговый договор и торговое соглашение с СССР. *Г. Яценко.*

Совет Согласия — политико-экономический союз, созд. в 1959 г. в составе БСК, Верхней Вольты, Дагомеи и Нигера; в 1966 г. в Совет вступил Того. Высший орган — Конференция глав государств. Совет имеет постоянный секретариат и специализированные комис-

сии (по вопросам индустриализации, транспорта и связи, юридическую, финансовую и др.). Пред. — А. Диори (президент Нигера). К концу 1970 г. капитал фонда взаимопомощи и гарантии займов Совета — 2,7 млрд. фр.; фонд гарантировал Дагомею, Верхней Вольты и Того займы на 1,3 млрд. фр. В 1970 г. решено создать общий рынок скота и мяса; получена помощь от США (ок. 900 тыс. долл.); продолжались контакты с Ганой, направленные на ее сближение с Советом Союзом. В мае все страны Совета (кроме Того), а также Мали, Мавритания и Сенегал подписали в Бамако (Мали) соглашение о создании Экономического сообщества Западной Африки. В декабре в БСК состоялась чрезвычайная конференция Совета в связи с агрессией Португалии против Гвинеи и разногласиями между БСК и др. членами Совета. Ю. Алимов.

Международный совет архивов (МСА). Осн. в 1950 г. под эгидой ЮНЕСКО. Членами МСА состоит дирекция национальных архивов, региональные и национальные ассоциации работников архивов, отдельные организации (члены-учреждения) и лица. В МСА представлено 94 страны, в т. ч. СССР, УССР и БССР (с 1956 г.). Высший орган — Генеральная ассамблея архивов, избирающая исполнительный комитет в составе президента, двух вице-президентов, двух ген. секретарей (из стран разных полушарий) и 10 членов. Президент МСА — Л. Санчес Белда (Испания), вице-президенты — М. Брисено Перозо (Венесуэла) и Г. А. Белов (СССР), ген. секретари — Дж. Антонелли (Италия) и М. Ригер (США), исполнительный секретарь — Ш. Кечкемети (Франция). При МСА действует ряд специальных комитетов, а также европейская региональная организация «Круглый стол архивов», состоящая из руководителей национальных архивов стран Европы. Штаб-квартира МСА — в Париже.

МСА не реже одного раза в 5 лет созывает Международные конгрессы архивов. К 1971 г. состоялось 7 конгрессов: I (1950 г., Париж), II (1953 г., Гаага), III (1956 г., Флоренция), IV (1960 г., Стокгольм), V (1964 г., Брюссель), внеочередной (1966 г., Вашингтон), VI (1968 г., Мадрид). VII Международный конгресс архивов намечено провести в Москве в 1972 г. Г. Белов.

Вторая конференция франкофонских стран в Ниамее (Нигер) состоялась 16—20 марта 1970 г. В ней участвовали представители Бельгии, БСК, Бурунди, Верхней Вольты, Габона, Гаити, Дагомеи, ДРК, Камеруна, Канады, Люксембурга, Мавритании, Малагасийской Республики, Мали, Монако, Нигера, Руанды, сайгонского режима, Сенегала, Того, Туниса, Франции, Чада, Камбоджа, Лаос, Ливан и Марокко были представлены наблюдателями. Швейцария и Мавритания отклонили приглашение участвовать в конференции. Участники конференции подписали конвенцию о создании совместного Агентства культуры и технического сотрудничества и приняли его устав. Согласно уставу, Агентство должно соблюдать «строгий нейтралитет в вопросах идеологического и политического характера». Суверенные государства являются полноправными членами Агентства, их отдельные р-ны и французские общины — ассоциированными членами (это позволило участвовать в Агентстве как Канаде, так и ее провинция Квебек). Высший орган Агентства — Генеральная конференция представителей всех стран-членов, собирающаяся 1 раз в 2 года. Исполнительный орган — Административный совет, собирающийся ежегодно. Постоянный адм. орган — Ген. секретариат со штаб-квартирой в Париже. Конференция избрала на 4 года ген. секретаря (представитель Канады Ж.-М. Леже) и заместителя ген. секретаря (представитель Франции и Того), а также

утвердила бюджет Агентства на 1970 г. (1,5 млн. фр.) и 1971 г. (9 млн. фр.). В ноябре Агентство провело в Дакаре (Сенегал) семинары стран-участниц по сотрудничеству в области книгоиздательского дела и кинематографии. Ю. Алимов.

Шестая конференция стран Центральной и Восточной Африки состоялась 26—28 января 1970 г. в Хартуме (Судан). Участвовали главы государств и представители Бурунди, ДРК, Замбии, Кении, Малави, НРК, Руанды, Сомали, Судана, Танзании, Уганды, ЦАР и Эфиопии. Конференция выразила удовлетворение окончанием вооруженного конфликта в Нигерии и призвала правительство Нигерии принять меры к национальному примирению; отметила ухудшение ситуации на Бл. Востоке и призвала к немедленному осуществлению резолюции Совета Безопасности от 22 ноября 1967 г.; констатировала отказ Португалии и расистских режимов Юж. Африки найти мирное решение проблемы деколонизации, призвала, что вооруженная освободительная борьба является единственным средством достижения независимости народами региона (в 1969 г. 5-я конференция признала желательными переговоры с колониально-расистскими режимами), решила усилить всестороннюю помощь национально-освободительным движениям и рекомендовать ОАЕ создать комиссию для рассмотрения санкций против монополий и компаний, действующих как в независимых странах Африки, так и на территориях с колониально-расистскими режимами. Страны-участницы конференции решили уредить совместные к-ты: по координации действий в развитии промышленности — с местонахождением в Замбии, с. х-ва — в Судане, коммуникаций — в Эфиопии, торговли и туризма — в ЦАР, в вопросах людских ресурсов — в Уганде. Ю. Алимов.

Третья конференция неприсоединившихся стран в Лусаке (Замбия) состоялась 8—10 сентября 1970 г. В ней участвовали главы государств и правительства АНДР, Афганистана, Ботсваны, Бурунди, Габона, Гайаны, Ганы, Гвинеи, ДРК, Замбии, Индия, Индонезия, Иордании, Ирака, ЙАР, Камеруна, Кении, Кипра, Кубы, Кувейта, Лаоса, Лесото, Либерии, Ливана, Ливии, Мавритании, Малайзии, Мали, Марокко, НДРГ, НРК, Непала, Нигерии, ОАР, Руанды, Свазиленда, Сенегала, САР, Сингапура, Сомали, Судана, Сьерра-Леоне, Танзании, Того, Тринидада и Тобаго, Туниса, Уганды, Цейлона, ЦАР, Чада, Экваториальной Гвинеи, Эфиопии, СФРЮ и Ямайки. Наблюдателями были представлены Аргентина, Барбадос, Боливия, Бразилия, Венесуэла, Временное революционное правительство РЮВ, Колумбия, Перу, Чили и ОАЕ. В качестве гостей присутствовали делегации национально-освободительных движений Анголы, Зимбабве, Коморских о-вов, Мозамбика, ООП, Французского Сомали и Юж. Африки. Конференция предшествовала подготовительное совещание в Дар-эс-Саламе (Танзания) 13—17 апреля и совещание министров иностранных дел стран-участниц конференции в Лусаке 6—7 сентября. Конференция обсудила ряд проблем международного сотрудничества, борьбы за мир и всеобщую безопасность, против империализма, колониализма и неоколониализма, состояние и перспективы движения неприсоединения. Она приняла декларацию о мире, независимости, развитии сотрудничества и демократизации международных отношений; о разоружении; о неприсоединении и экономическом прогрессе; ряд заявлений и резолюций. Конференция отвергла попытки столкнуть движение неприсоединения на позиции «абстрактного нейтралитета» и «равноудаленности»; выступила за всеобщее и полное разоружение под эффективным международным контролем, за созыв всемирной конференции по

разоружению с участием всех государств; осудила обстрелку Израиля по отношению к усилиям ООН по установлению справедливого мира на Бл. Востоке и призвала к немедленному уходу Израиля со всех арабских территорий, оккупированных после 5 июня 1967 г.; подтвердила поддержку борьбы народов Индокитая и призвала к немедленному, всеобщему и безоговорочному выводу всех иностран. войск из Юж. Вьетнама; заявила о солидарности с африканскими народами, борющимися за ликвидацию колониально-расистских режимов, и призвала страны — торговые и военные партнеры этих режимов — немедленно прекратить свою помощь им. Участники конференции решили разорвать дипломатические отношения с Португалией и ЮАР, максимально изолировать расистский режим Юж. Родезии, наложить эмбарго на торговлю с ЮАР, Родезией и Португалией и увеличить материальную помощь национально-освободительным движениям через ОАЕ; расширить интегрирование развивающихся стран на субрегиональном и межрегиональном уровнях в целях ускорения их экономического и социального развития, обязала страны-участницы развивать дух опоры на собственные силы, содействовать социальным изменениям и поставила задачу добиться, чтобы к 1972 г. поток финансовых средств из развитых стран в развивающиеся соответствовал минимум 1% ВВП каждой развитой страны.

Ю. Алимов.

Пагуошское движение — движение ученых различных стран за мир, разоружение и международную безопасность, за предотвращение мировой термоядерной войны и научное сотрудничество. Начало было положено в июле 1955 г., когда группа 11 всемирно известных ученых, в т. ч. А. Эйнштейн, Ф. Жолио-Кюри, Б. Рассел, обратилась к ученым всего мира с призывом поднять свой голос против использования атомной энергии в военных целях. 7—10 июля 1957 г. при активной поддержке видного общественного деятеля США С. Итова на его родине в г. Пагуоше (Канада) состоялась

1-я международная конференция, в которой приняли участие 22 ученых из 10 стран мира. На первой конференции был избран постоянный Пагуошский комитет, местопребывание которого в Лондоне (Великобритания). Председатель комитета — Х. Альвен (Швеция), ген. секретарь — Дж. Ротблат (Великобритания), в составе комитета 16 членов, в т. ч. от СССР академики Л. А. Арцимович, М. Д. Миллионщиков, В. М. Хвостов. Комитет собирается на два заседания 2 раза в год. Пагуошские конференции проводятся один-два раза в год.

Строго фиксированное членство не имеет. Членами считаются национальные пагуошские группы, а также ученые, приглашенные для участия в той или иной конференции.

20-я Пагуошская конференция на тему «Мир и международное сотрудничество: программа на 70-е годы» состоялась 9—15 сентября 1970 г. в городе Фонтана (США, штат Висконсин). В конференции принял участие более 100 видных ученых из 31 страны и представител 5 международных организаций. Для обеспечения всеобщего мира конференция признала необходимым соблюдать принцип мирного сосуществования государств независимо от их политического, социального и экономического строя; отказаться от вмешательства во внутренние дела других стран; оказывать поддержку национально-освободительным движениям; расширить экономическое и научно-техническое сотрудничество между государствами. Участники конференции пришли к выводу о необходимости добиваться поддержания достигнутой договоренности о прекращении огня на Бл. Востоке и скорейшего возобновления контактов в ООН по этому вопросу. Было отмечено, что необходимым условием установления мира во Вьетнаме является полный вывод всех американских войск из страны. Большое внимание было уделено вопросам европейской безопасности. Ученые отметили положительное значение договора между СССР и ФРГ для нормализации обстановки в Европе.

О. Овчаренко.

МЕЖДУНАРОДНЫЕ ОБЩЕСТВЕННЫЕ ОРГАНИЗАЦИИ

Всемирная федерация ассоциаций содействия ООН (ВФАСООН). Международная неправительственная организация. Создана в 1946 г. Объединяет св. 60 национальных ассоциаций содействия ООН, включая советскую ассоциацию (1970 г.).

23—25 августа 1970 г. в Варне состоялась сессия Испол. комитета федерации. Сессия решила поддержать намерение Немецкой лиги содействия ООН (ГДР) провести международный симпозиум с целью мобилизации общественного мнения на борьбу за запрещение ядерного, а также химического и биологического оружия. По предложению советской Ассоциации содействия ООН сессия решила включить в повестку дня XXIII пленарной Ассамблеи ВФАСООН, которая должна состояться в 1971 г., вопросы о роли ООН в сохранении мира и о деятельности ВФАСООН в целях укрепления международной безопасности, а также роли ВФАСООН в ликвидации остатков колониализма.

М. Ш.

Межпарламентский союз (МС) — международная организация, объединяющая организованных в национальные парламентские группы членов парламентов различных стран. Основан в 1889 г. В 1971 г. в Союз входили парламентские группы 68 стран. Парламентская группа СССР является членом МС с 1955 г. Президент Совета МС — А. Шандернагор (Франция). Ген. секретарь МС — П. К. Теренцио (Италия, с 1970 г.).

30 марта — 5 апреля 1970 г. в Монако состоялась 106-я сессия Совета МС. После обсуждения проблем, связанных с кризисом на Ближнем Востоке, Совет подтвердил свои ранее принятые решения. Он также одобрил проект резолюции по вопросу «Возрождение нацизма и расовая нетерпимость», 29 сентября — 10 октября в Гааге состоялась 107-я сессия Совета и 58-я конференция МС. Совет фактически отложил решение вопроса о приеме в Союз парламентских групп ГДР и КНДР. Конференция МС обсуждала вклад парламентов в дело укрепления региональной и всеобщей безопасности, проблему использования дна морей и океанов и его недр в мирных целях, пути ликвидации колониализма и неоколониализма и др. Многие парламентарии отмечали положительную роль договора, заключенного между СССР и ФРГ 12 августа 1970 г., высказывались в поддержку создания общеевропейского совещания. Важное место в дискуссии занял также вопрос о положении на Ближнем Востоке. Многие ораторы выразили озабоченность в связи с расширением вооруженного конфликта в Индокитае.

А. Давыдин.

Всемирный Совет Мира (ВСМ) — руководящий орган Всемирного движения сторонников мира. Создан в 1950 г. вместо Постоянного комитета Всемирного конгресса сторонников мира. Ген. секретарь ВСМ — Р. Чандра (Индия).

2—6 апреля 1970 г. в Москве проходила сессия Президиума ВСМ, посвященная 100-летию со дня рождения В. И. Ленина. С докладом «В. И. Ленин и борьба советского народа за мир» на сессии выступил пред. Советского комитета защиты мира Н. С. Тихонов. Доклад «В. И. Ленин и всемирное движение за мир» сделал Р. Чандра. Участники сессии обратились с приветствием к народу и правительству СССР. В трех секциях были проведены дискуссии на темы: «Идеи В. И. Ленина и борьба народов за мир, против империализма и угрозы мировой войны»; «Ленинское учение о мирном сосуществовании государств с различными социальными системами и проблемы разоружения»; «Идеи В. И. Ленина и единство борьбы за мир и национальную независимость». Сессия приняла резолюцию по Вьетнаму и Индокитаю, документ о европейской безопасности, резолюцию о разоружении, резолюцию по Ближнему Востоку и др.

30—31 мая в Хельсинки состоялось заседание Президиума ВСМ, посвященное координации усилий всех сил мира, борющихся за прекращение американской агрессии в Индокитае. По решению заседания в июне, октябре и ноябре были проведены три недели солидарности с народами Индокитаея.

На сессии Президиума ВСМ, проходившей 16—18 октября в Дели, было принято «Обращение к правительствам стран мира» с призывом остановить силы агрессии и войны, добиваясь всеобщего и полного разоружения, запрещения ядерного, химического и бактериологического оружия. Президиум ВСМ приветствовал договор между СССР и ФРГ, призвал к полному дипломатическому признанию ГДР всеми странами, заявил о поддержке безотлагательного созыва общеевропейского совещания по вопросам безопасности и сотрудничества, солидаризовался с борьбой арабских народов за ликвидацию последствий израильской агрессии и призвал к проведению конференции за мир на Ближнем Востоке.

В мае ВСМ организовал во Франкфурте-на-Майне (ФРГ) семинар на тему «Фашизм, неофашизм, неоцинизм». 1 сентября в Потсдаме (ГДР) состоялся международный colloquium ВСМ по вопросу о значении Потсдамского соглашения 1945 г. и о борьбе за мир и безопасность в Европе. 23 октября в Софии по инициативе ВСМ прошло совещание представителей национальных движений в защиту мира европейских стран.

В 1970 г. ВСМ наградила «Золотой медалью мира» им. Ф. Жолио-Кюри бразильского архитектора и общественного деятеля О. Нимейри, государственного деятеля Индии Дж. Неру (посмертно) и Иракский комитет сторонников мира. *О. Овчаренко.*

Организация солидарности народов Азии и Африки (ОСНАА) создана по инициативе и на основе Организации солидарности народов Азии. Цели и задачи ОСНАА — объединение и координация борьбы народов Азии и Африки против империализма и колониализма и содействие их экономическому и культурному развитию. В 1970 г. в ОСНАА входило ок. 80 организаций. Высший орган ОСНАА — Конференция солидарности народов Азии и Африки. В период между Конференциями деятельность ОСНАА координирует Исполнительный комитет (представители 32 стран). Рабочий орган ОСНАА — Постоянный секретариат (штаб-квартира — в Каире) в составе представителей АРЕ (ОАР) (Ю. эс-Сибай, ген. секретарь), АНДР, Анголы (МПЛА), КНР, Цейлона, Гвинеи, Индии, Ирака, Японии, ООП, Сомали, Африканского национального конгресса (ЮАР), НФОЮВ, Судана, Танзании, СССР, Замбии.

В июне 1970 г. ОСНАА совместно с ВСМ провела в Риме Международную конференцию в поддержку борьбы народов португальских колоний. В ноябре

в Триполи 9-я сессия Совета ОСНАА рассмотрела вопросы сличения антиимпериалистических сил и мобилизации народов Азии и Африки на отпор агрессивным проискам империализма, особенно в Индокитае, на Бл. Востоке, в португальских колониях и на юге Африки, обсудила необходимость развивать в странах Азии и Африки независимую экономику, осуществлять радикальные реформы, привлекать широкие массы к общественной и политической жизни и др. В течение года по инициативе ОСНАА проводились массовые кампании в поддержку борьбы народов Индокитаея, португальских колоний, юга Африки, арабских стран.

С. Левченко.

Всемирная федерация профсоюзов (ВФП) — крупнейшее международное профобъединение. Осн. в 1945 г. Включает национальные профцентры св. 50 солидаристических, капиталистических и развивающихся стран общей численностью св. 140 млн. членов. Пред. ВФП — Э. Пасторино (Уругвай), ген. секретарь — П. Жансюз (Франция). Местопробывание секретариата ВФП — Прага.

1-я сессия Бюро ВФП (24—26 февраля 1970 г., Хар-тум) приняла обращение к трудящимся и профсоюзам всего мира по случаю 25-летия со времени окончания второй мировой войны, резолюцию о солидарности с арабскими народами, а также призыв к укреплению солидарности с трудящимися и народом Кореи. 13—16 октября в Москве состоялась 20-я сессия Генсовета ВФП (ей предшествовала проходившая 8—9 октября в Улан-Баторе 2-я сессия Бюро ВФП, которая обсуждала, в частности, деятельность Федерации в Азии). Сессия Генсовета приняла призыв «За единство международного профсоюзного движения», обращение «За разрешение индокитайской проблемы», резолюцию о положении на Ближнем и Среднем Востоке и в Южной Африке, заявление о Кубе, резолюцию о 100-летию провозглашения Парижской коммуны и др. Генсовет ратифицировал постановления Бюро о приеме в ВФП Всеобщей федерации рабочих профсоюзов Иордании и Всеобщей федерации профсоюзов трудящихся Йемена. 16 октября, по окончании сессии, в Москве состоялось торжественное заседание по случаю 25-летия ВФП. Приветственное послание Генсовету ВФП направил Л. И. Брежнев.

ВФП приняла активное участие в Международной встрече представителей профсоюзного и рабочего движения по случаю 100-летия со дня рождения В. И. Ленина (16—17 апреля, Ульяновск). Ранее, 30 января — 1 февраля, Федерацией была проведена в Праге Международная профсоюзная встреча, посвященная актуальным проблемам единства действий профсоюзов и урокам Лондонской профсоюзной конференции (февраль 1945 г.), заложившей основы ВФП.

21—22 мая в Праге проходило заседание созданной ВФП рабочей группы по проблемам инженерно-технических работников. 25—26 июня там же состоялось консультативное совещание представителей входящих в ВФП профцентров европейских стран. 28 сентября—1 октября в Варие проходила 2-я Всемирная профсоюзная конференция по проблемам трудящейся молодежи, которая приняла наряду с другими документами Хартию требований трудящейся молодежи.

В созданной по инициативе ВФП Всемирной профсоюзной конференции солидарности с трудящимися и народами Индокитаея, борющимися против агрессии США (18—19 июля, Версаль), приняли участие представители 80 профорганизаций различных направлений из 60 стран.

21 февраля в Каире состоялось заседание Постоянного рабочего комитета ВФП — Международной конференции арабских профсоюзов (МКАП). 10—11 ап-

реля в Праге проходила 3-я сессия Комитета связи и координации ВФП — Всеафриканской федерации профсоюзов (ВАФП), на которой было принято решение о созыве Международной профсоюзной конференции в поддержку борьбы народов португальских колоний за свободу и независимость. 8—10 декабря в Касабланке проведено заседание Международного профсоюзного комитета солидарности с трудящимися в народом Палестины, созданного по инициативе ВФП и МКАП в апреле 1970 г. Совместно с национальными профцентрами африканских стран ВФП организовала курсы и семинары для профработников в Верхней Вольте, Дагомее, Нигерии, на о-ве Реюньон. Делегация ВФП выехала в Испанию (декабрь), чтобы выразить солидарность с трудящимися, борющимися против франкистского режима.

Были проведены 6-я устанав конференция примыкающего к ВФП Международного объединения профсоюзов (МОП) трудящихся сельского, лесного хозяйства и плантаций (22—26 октября, Никосия), 4-я конференция МОП трудящихся текстильной, швейной, кожевенной и обувной промышленности (26—31 октября, Прага), 6-я конференция МОП трудящихся металлпромышленности (10—14 ноября, Будапешт).

В. Батицеев.

Международная конфедерация свободных профсоюзов (МКСП) — реформистское профобъединение. Основана в 1949 г. В начале 1971 г. включало 118 национальных профорганизаций ок. 90 стран общей численностью ок. 50 млн. членов. Пред. МКСП — Б. Сторти (Италия), ген. секретарь — Х. Бунтер (Нидерланды). Секретариат МКСП находится в Брюсселе. МКСП имеет две региональные организации — Межамериканскую (ОРИТ) и Азиатскую (АРО).

Обострение классовой борьбы в странах капитала способствовало тому, что в 1970 г. возросла дифференциация сил внутри МКСП, усилилось недовольство ее национальных профцентров позицией правых лидеров Конфедерации. Окончательно прекратила свое существование Европейская региональная организация МКСП, функции которой частично перешли к Европейской конфедерации свободных профсоюзов стран «Общего рынка» и Профсоюзному комитету стран ЕАСТ, действующим вне рамок МКСП. Тщетными оказались попытки МКСП добиться примирения с реакционными проф. лидерами США. В июне на очередной встрече с руководителями МКСП представители американских профсоюзов вновь заявили, что АФТ — КПП не намерена в ближайшее время возвращаться в МКСП ввиду несогласия с позицией Конфедерации по основным международным проблемам.

Исполком МКСП на своей 50-й сессии (11—12 марта) постановил подготовить обзор о последствиях деятельности международных монополий для профсоюзов в различных странах, принял заявление, осуждающее действия расистского режима в Родезии, резолюции относительно положения в Малайзии и на Окинаве. Был одобрен прием в МКСП Центральной организации служащих Финляндии и Конгресса профсоюзов Филиппин, утверждено членство Центральной организации профсоюзов Финляндии, принято к сведению заявление Конгресса профсоюзов Западного Камеруна о его выходе из МКСП.

51-я сессия Исполкома (8—10 декабря) приняла заявление относительно международных валютных соглашений, резолюции о поддержке деятельности ООН по случаю ее 25-летия, против подавления профсоюзных прав в Испании, антипрофсоюзного законопроекта в Великобритании, намерения английского правительства возобновить продажу оружия ЮАР и др. Исполком рекомендовал членским организациям МКСП не участ-

вовать в Европейской профсоюзной конференции по социально-экономическим проблемам, за проведение которой высказались профцентры социалистических государств и многие профсоюзы капиталистических стран Европы, в т. ч. члены МКСП. В МКСП был принят Союз мусульманских рабочих Индонезии (САРБУМУСИ).

На встрече Х. Бунтера с ген. секретарем Социнтернационала Г. Янпкеком (4 сентября) была достигнута договоренность об усилении сотрудничества двух организаций. 22—24 сентября во Флоренции прошла созданная МКСП международная молодежная конференция.

7-й конгресс ОРИТ (16—19 марта) обратился к профсоюзам латиноамериканских стран с призывом усилить действия против нищеты, безработицы, неграмотности и социальной несправедливости. Тем не менее влияние ОРИТ, фактически служившей интересам империалистических монополий США, продолжало падать. В сентябре Национальная конфедерация промышленных рабочих Бразилии решила выйти из ОРИТ и порвать связи с МКСП. 32-я сессия Исполкома АРО (10—12 сентября) призвала правительства стран Азии ратифицировать конвенцию МОТ об установлении минимума заработной платы для трудящихся и расширить жилищное строительство.

В. Батицеев.

Всемирная конфедерация труда (ВКТ, до 1968 г. — Международная конфедерация христианских профсоюзов, МКХП). Основана в 1920 г. Президент — М. Буладу (Франция), ген. секретарь — Ж. Брюк (Бельгия). Местопребывание руководящих органов — Брюссель. Св. 12 млн. членов. В ВКТ численно преобладают профсоюзы стран Азии, Африки и Латинской Америки.

В 1970 г. продолжалась эволюция христианского синдикализма. Его руководители приспосабливались к требованиям трудящихся-верующих, протестующих против гнета монополий и все активнее участвующих в классовых сражениях. Наиболее отчетливо такая тенденция проявилась во Франции, где Французская демократическая конфедерация труда на своем очередном конгрессе (6—10 мая) провозгласила стратегию классовой борьбы и классовой сплоченности на основе единства действий, а также ориентацию на демократический социализм. Этот профцентр возобновил деловое сотрудничество со Всеобщей конфедерацией труда, временно прерванное после майско-июньской забастовки 1968 г., принял участие во Всемирной профсоюзной конференции по Индокитаю (июль, Париж). Латинскоамериканская конфедерация христианских профсоюзов на конференции представителей всех профсоюзов Лат. Америки (август) энергично поддержала антиимпериалистические лозунги и признала важность «активизации борьбы за революционные преобразования». На всемирном конгрессе по вопросам питания (Гаага, июнь) и на Генеральной конференции МОТ (Женева, июнь) делегаты ВКТ выступили по ряду проблем совместно с делегатами ВФП. Между руководством ВКТ и ВФП начали осуществляться контакты.

Наряду с этим сохранялась присущая ВКТ внутренняя противоречивость, что приводило к колебаниям в принципиальных вопросах. Так, в мае правление ВКТ обратилось в ООН с призывом содействовать прекращению войны в Индокитае, однако оно умолчало, что США выступают в роли агрессора. Многие организации ВКТ продолжают занимать двойственную позицию и в ближневосточном вопросе.

М. Домнич.

Всеафриканская федерация профсоюзов (ВАФП) — объединение профсоюзов 35 стран Африки, представляющих ок. 3 млн. чел. Созд. в 1961 г. Высший орган ВАФП — Конгресс. Руководящие органы: Ген. совет,

куда входят представители каждого профцентра, и Исполнительное бюро из представителей 17 стран. Ген. секретарь Ф. Сиссоко в 1968 г. находится под арестом в Мали. Штаб-квартира — в Дар-эс-Саламе (Танзания). В 1970 г. деятельность ВАФП была направлена на подготовку 4-го Конгресса, который должен был состояться в октябре в Каире (ОАР), в связи с кончиной президента ОАР Г. А. Насера созыв Конгресса отложен. В декабре распространено заявление «ВАФП осуждает диалог об альянсе с расистским режимом Южной Африки», в котором решительно осуждены сторонники такого диалога — гос. деятели БСК, Верхней Вольты, Габона, Ганы, Дагомеи и Малагасийской Республики.

Ю. Ашимов.

Международная демократическая федерация женщин (МДФЖ) — созд. в 1945 г. В 1970 г. в нее входило св. 100 организаций из 97 стран. Высший орган — Конгресс, созываемый раз в 4 года, между конгрессами — Совет, созываемый ежегодно, и Бюро (собирается 2 раза в год). Постоянно действует Секретариат (местопребывание — Берлин). Пред. — Х. Куусинен (Финляндия), ген. секретарь — С. Южель (Франция). МДФЖ имеет консультативный статус категории «А» в ООН; издает ежеквартальный журнал «Женщины мира» на английском, испанском, немецком, русском и французском языках.

В октябре 1970 г. в Будапеште сессия Совета МДФЖ обсудила доклад «25 лет МДФЖ и ее роль сегодня» и отчет о деятельности МДФЖ по выполнению решений 6-го Конгресса; опубликовала «Декларацию в связи с 25-летием МДФЖ» и резолюции по Индокитаю, Бл. Востоку и вопросам европейской безопасности; утвердила план деятельности МДФЖ на 1971—72 гг.; приняла в МДФЖ женские организации Камбоджи, Дагомеи, Нигерии, Венесуэлы и Перу и предоставила «Движению американских женщин за мир» статус наблюдателя; учредила медаль Эжени Коттон и наградила ею наиболее активные национальные организации и ряд ветеранов женского движения. В 1970 г. МДФЖ и ее национальные организации широко отметили 100-летие со дня рождения В. И. Ленина; в феврале в Москве проведен международный семинар на тему «В. И. Ленин о роли женщин в обществе и опыт решения женского вопроса в социалистических странах». В течение года МДФЖ провела региональные семинары о подготовке кадров для борьбы с неграмотностью женщин (Судан) и о положении латиноамериканской женщины и семьи в сельских р-нах (Мексика), а также встречу женщин Европы в поддержку продолжения о созыве общеевропейского совещания по вопросам безопасности и сотрудничества, в которой участвовало 35 женских организаций.

В 1970 г. МДФЖ продолжала кампанию солидарности с Вьетнамом: женские организации многих стран внесли средства на строительство медицинского центра в Ханое; МДФЖ и ее национальные организации проводили демонстрации, собрания и митинги протеста против агрессии США в Индокитае, направляли во Вьетнам, Лаос и Камбоджу медикаменты, продовольствие и пр. МДФЖ и ее национальные организации активно выступали в поддержку борьбы арабских народов против агрессии Израиля, против решения правительства Великобритании возобновить продажу оружия ЮАР, за неприкосновенность существующих границ в Европе, за международно-правовое признание ГДР, в поддержку трудящихся и неработающих женщин, против роста дороговизны и замораживания заработной платы.

О. Бондаренко.

Всеафриканская конференция женщин (ВАКЖ) — постоянная организация женщин Африки, созд. в

1962 г. В 1970 г. объединяла женские организации и женские секции при политических партиях 36 стран Африки. Местопребывание секретариата — г. Алжир, ген. секретарь — Жанна Мартен Сиссе (Гвинея). В 1970 г. ВАКЖ продолжала деятельность, направленную на объединение усилий женщин в борьбе против колониализма, в поддержку народов португальских колоний, против агрессии США в Индокитае и израильской агрессии на Бл. Востоке, за мир, за эмансипацию женщин. Как и в прошлые годы, ВАКЖ отмечала «День солидарности с Анголой» (4 февраля), «День солидарности с борьбой африканских народов» (5 мая), «День солидарности с народом Гвинеи (Бисау)» (3 августа), «День женщин Юж. Африки» (9 августа). ВАКЖ приняла участие в Международном симпозиуме «В. И. Ленин о роли женщин в обществе и опыт решения женского вопроса в социалистических странах» (февраль, Москва), в 23-й сессии Комиссии ООН по правам женщин (март, Нью-Йорк), в Международном семинаре ООН «Участие женщин в экономической жизни страны» (сентябрь, Москва), в сессии Совета МДФЖ (октябрь, Будапешт) и др.

О. Бондаренко.

Международный союз студентов (МСС) — международное демократическое объединение студенческих организаций. Создан в 1946 г. Объединяет национальные союзы студентов из 87 стран (1970 г.). Советских студентов в МСС представляет Студенческий совет при Комитете молодежных организаций СССР. Местопребывание секретариата МСС — Прага. Президент МСС — Д. Улчак (ЧССР, с февраля 1970 г.). Ген. секретарь — Ахмед Хадис Мехди (Ирак).

В течение 1970 г. МСС неоднократно выражал полную поддержку борьбе арабских стран против израильской агрессии, борьбе вьетнамского народа, выступал с осуждением агрессивных действий американского империализма в Индокитае. В связи с 25-летием победы над гитлеровским фашизмом секретариат МСС обратился ко всем прогрессивным студентам с призывом организовать мероприятия в поддержку международно-правового признания ГДР и одновременно призвал еще шире развернуть борьбу против милитаризма и неонацизма в ФРГ. В мае секретариат МСС выразил решительный протест против расправы администрации Никсона над студентами г. Кента, вышедшими на демонстрацию протеста против вторжения войск США в Камбоджу. В октябре секретариат МСС в связи с неделей студентов и неделей памяти героев студенческого сопротивления (10—17 ноября) призвал все прогрессивное студенчество активизировать усилия, направленные на расширение антиимпериалистического фронта.

Состоялось торжественное заседание секретариата МСС, посвященное 100-летию со дня рождения В. И. Ленина (апрель, Прага). Участники заседания направили советской молодежи и советскому студенчеству телеграмму с поздравлениями по случаю Ленинского юбилея.

МСС принял активное участие в подготовке и проведении Всемирной молодежной ассамблеи (июль, Нью-Йорк).

Л. Козленко.

Международная федерация борцов Сопротивления (Fédération Internationale des Résistants — ФИР) — международная организация, объединяющая бывших борцов Движения Сопротивления, бывших узников фашистских концлагерей и всех патриотов, боровшихся против нацизма и фашизма в годы второй мировой войны. Создана в 1951 г. В 1970 г. членами ФИР являлись 55 организаций из 20 стран (Алжандия, Австрия, Бельгия, Болгария, Венгрия, ГДР, Греция, Дания, Израиль, Италия, Люксембург, Нидерланды, Норвегия, Польша, Румыния, ФРГ, Финляндия, Франция, Че-

хословании и СССР), а также Зап. Берлина. Президент ФИР — А. Банфи (Италия). Ген. секретарь — Ж. Тужас (Франция). Местопребывание руководящих органов — Вена.

На состоявшемся в апреле 1970 г. в Вене заседании бюро ФИР был обсужден план работы федерации в связи с празднованием 25-летия победы над гитлеровской Германией, принято обращение к мировой общественности в поддержку союзу общеевропейского содействия по вопросам безопасности и сотрудничества. В спец. заявлении (октябрь) ФИР отметила большое значение договора, заключенного между СССР и ФРГ, поддержала идею встречи организаций борцов Сопротивления, бывших фронтовиков, военнопленных и жертв войны, а также выразила озабоченность положением на Ближнем Востоке. ФИР высоко оценила вступившую в силу 11 ноября 1970 г. международную конвенцию о неприменности срока давности к военным преступлениям и преступлениям против человечества. В декабре ФИР направила афинским властям послание, в котором потребовала освобождения греческих борцов Сопротивления из тюрем и концлагерей.

Состоялась консультативная встреча европейских организаций ветеранов войны, участников антифашистского Движения Сопротивления, инвалидов войны, жертв и узников фашизма (октябрь, Белград).

Л. Козленко.

Международная ассоциация юристов-демократов (МАЮД). Основана в 1946 г. Объединяет юристов св. 40 стран. Членство как коллективное (национальные или международные организации юристов), так и индивидуальное. Коллективным членом МАЮД состоит Ассоциация советских юристов. Президент МАЮД — П. Кот (Франция), почетный президент — Д. Притт (Великобритания), ген. секретарь — Ж. Норман (Франция), Штаб-квартира — в Брюсселе.

15—19 июля 1970 г. в Хельсинки проходил IX конгресс МАЮД. Повестка дня включала следующие вопросы: 1. Юридические аспекты проблем национальной независимости, мира, международной безопасности и борьбы против империализма (в т. ч. средства сохранения мира и международной безопасности, законность национально-освободительной борьбы, проблемы самоопределения и суверенитета, принципы отношений дружбы и мирного сосуществования между государствами). 2. Юридические проблемы развивающихся государств (политическая и экономическая независимость и борьба против неокOLONИализма, региональное экономическое и политическое сотрудничество, право свободно распоряжаться своими национальными богатствами и др.). 3. Юридические аспекты охраны основных прав человека (в т. ч. исключение расовой дискриминации в любой форме, меры против нацизма и неонацизма, всеобщность принципов соглашений по гражданским, политическим, экономическим, социальным и культурным правам, чрезвычайное положение и права человека). 4. Технический прогресс и права человека (уважение личной жизни, охрана человеческой личности и ее интеллектуальной и физической независимости, применение электроники в юридической сфере, юридическая защита окружающей среды от загрязнения и др. вопросы). Участники конгресса торжественно отметили 100-летие со дня рождения В. И. Ленина. Они обсудили доклад А. Ф. Горькина «Ленинские идеи о государстве и праве». Конгресс принял ряд резолюций, в т. ч. по вопросам европейской безопасности, по Вьетнаму, по Ближнему Востоку, об охране прав человека в современном мире, в поддержку национально-освободительного движения в португальских колониях. Делегаты направили послание японскому народу в связи с 25-й годовщиной взрыва атомной бомбы над Хиросимой. *В. Онышко.*

Международная ассоциация политических наук (МАПН). Основана в 1949 г. под эгидой ЮНЕСКО. Представлена в Международном совете по социальным наукам. Членство в МАПН — трех категорий: коллективное (национальные ассоциации), индивидуальное, а также в виде присоединившихся членов (организации, преследующие те же цели, что и Ассоциация). В МАПН входят национальные ассоциации и ученые св. 40 стран. Коллективным членом МАПН состоит Советская ассоциация политических наук. Президент МАПН — С. Роккан (Норвегия, с сентября 1970 г.). Один из вице-президентов — В. М. Чхиквадзе (СССР). Ген. секретарь — А. Филиппар (Бельгия). Секретариат находится в Брюсселе.

31 августа — 5 сентября 1970 г. в Мюнхене состоялась VIII Всемирный конгресс МАПН. На нем обсуждались следующие основные доклады: 1. «Применение количественных и математических методов в политической науке»; ген. докладчик — К. Дейч (США). 2. «История политической мысли: Гегель и Ленин»; ген. докладчики — Т. Силлаба (ЧССР) и В. Чхиквадзе (СССР). 3. «Церковь как политический институт»; ген. докладчик — Л. Мулен (Бельгия). 4. «Модели и методы сравнительного изучения процесса становления наций»; ген. докладчик — С. Роккан (Норвегия). Всего на конгресс было представлено 225 научных докладов и сообщений. *В. Онышко.*

Международная организация журналистов (МОЖ). Основана в 1946 г. Объединяет 150 тыс. журналистов из 90 стран. Президент МОЖ — Ж. М. Эрман (Франция), ген. секретарь — И. Кубка (ЧССР). Местонахождение руководящих органов — Прага.

В марте 1970 г. делегация МОЖ во главе с И. Кубкой посетила Гавану, где приняла участие в работе пленума Союза журналистов Кубы, рассмотренного вопрос о подготовке к VII конгрессу МОЖ (январь 1971 г., Гаваана). В апреле МОЖ опубликовала Обращение ко всем членским организациям и группам по случаю 100-летия со дня рождения В. И. Ленина. В мае секретариат МОЖ выразил протест против вторжения американских империалистов в нейтральную Камбоджу. В заявлении по случаю 25-летия победы над фашизмом МОЖ подчеркнула решающую роль СССР и его армии в разгроме гитлеровской Германии. В июне в Потсдаме МОЖ организовала симпозиум «25 лет Потсдамского соглашения. Актуальное значение этого международно-правового документа». Участники симпозиума обратились к прогрессивным журналистам мира с призывом приложить все силы для достижения международно-правового признания ГДР и принятия ее в ООН. В июле секретариат МОЖ опубликовал заявление, в котором потребовал восстановления демократических прав и свобод, упразднения военных судов по освобождения всех политических заключенных в Греции. В декабре МОЖ выступила с осуждением судебного процесса над баскскими патриотами в Бургосе (Испания).

Е. Куприкова.

Всемирная федерация демократической молодежи (ВФДМ). Основана в 1945 г. Объединяет 101 млн. юношей и девушек из 200 молодежных организаций ок. 100 стран (1970 г.). Советскую молодежь в ВФДМ представляет Комитет молодежных организаций СССР. Местопребывание Бюро ВФДМ — Будапешт. Президент ВФДМ — А. Олива (Италия), ген. секретарь — М. Жуэ (Франция).

В феврале 1970 г. в Париже ВФДМ совместно с коммунистической молодежью Франции провела международный семинар «Актуальность ленинского учения в борьбе молодежи и студентов против империализма, за демократию и социализм». По призыву ВФДМ 2 марта был отмечен как международный день протеста мо-

лодки против преступлений израильских агрессоров, поддерживаемых империалистическими кругами США. 16—21 мая в г. Катовице (Польша) состоялась сессия Исполкома ВФДМ, посвященная 100-летию со дня рождения В. И. Ленина, 25-летию победы над фашизмом, солидарности с борющимися Вьетнамом и др. вопросам. Исполком одобрил прием в ВФДМ 14 новых организаций (среди них: «Социалистическая немецкая рабочая молодежь» — ФРГ, «Союз молодых рабочих за освобождение» — США, «Коммунистическая молодежь Австрии»).

ВФДМ приняла участие в проведении всемирной встречи молодежи, проходившей в мае—июне в Москве и Ленинграде под девизом «Ленинизм и борьба молодежи за мир, демократию, национальную независимость и социальный прогресс». В июле ВФДМ участвовала во Всемирной ассамблее молодежи, созданной в Нью-Йорке по случаю 25-летия ООН.

26 октября—4 ноября в Будапеште под лозунгом «За антиимпериалистическое единство молодежи мира» состоялась VIII Ассамблея ВФДМ, приуроченная к 25-летию ВФДМ. Кроме программного заявления, ассамблея одобрила программу всемирной кампании действий, центральное место в которой занимает борьба молодежи за свободу, независимость и мир, за окончательную победу народов Вьетнама, Камбоджи и Лаоса, приняла резолюцию в связи с положением на Ближнем Востоке и вопросами безопасности и сотрудничества в Европе. По призыву Ассамблеи 20 декабря день создания НФОЮВ был объявлен международным днем солидарности с борющейся молодежью Южного Вьетнама, что явилось первым этапом международной кампании «Юность обличает империализм». *Е. Куприкова.*

Международный союз архитекторов (МСА). Создан в 1948 г. Включает архитектурные организации 76 стран (в т. ч. Союз архитекторов СССР). Президент МСА — Р. Корона Мартин (Мексика). Первый вице-президент — Г. Орлов (СССР). Штаб-квартира МСА — Париж.

24—30 мая 1970 г. в Вене состоялся семинар международной комиссии архитекторов, занимающихся строительством школьных зданий, на тему «Социальная роль школы». В его работе приняли участие педагога, врач, социолога. От СССР с докладами выступили В. Степанов и В. Смирнов. 8—15 сентября в Москве и Ленинграде проходил международный семинар по архитектуре спортивных сооружений и обсуждением проблемы «Дворцы спорта — крытые спортивные сооружения многостороннего использования». С докладами выступили И. Рожин (СССР), Н. Рангелов (НРБ), Р. Райтнер (Австрия), а также представители ПНР, ГДР, ЧССР, США, Японии. 21—25 сентября в Вашингтоне градостроительная комиссия под председательством Ч. Дю Боза (США) обсуждала проблемы подготовки архитекторов-градостроителей и формирование зон отдыха. 6—16 октября в Дюссельдорфе (ФРГ) состоялась международный семинар о большом строительстве на тему «Методы проектирования больниц и других медицинских учреждений». В его работе приняло участие 80 архитекторов, инженеров-строителей, медицинских работников из 40 стран. С сообщениями от СССР выступил И. Ядров и Г. Урусов.

В октябре президент МСА Р. Корона Мартин и почетный президент МСА Р. Метью (Великобритания) присутствовали на проходившем в Москве V Всесоюзном съезде архитекторов СССР.

В 1970 г. МСА одобрил проведение международных конкурсов на проекты оперного театра в Белграде, центра искусств в Париже, реконструкции жилого района в южной части Вены, благоустройства исторического центра Гента (Бельгия) и др. *В. Белоусов.*

Всемирная федерация научных работников (ВФНР). Основана в 1946 г. Объединяет 300 тыс научных работников более 40 стран, в т. ч. СССР. Президент ВФНР — Э. Буруп (Великобритания), ген. секретарь — П. Бикар (Франция).

10—11 января 1970 г. в Берлине состоялось 32-е заседание Бюро ВФНР. В принятых резолюциях Бюро обратилось с призывом к ученым мира бороться за запрещение химического и биологического оружия, за прекращение его развития, производства, накопления и распространения, а также призвало все страны подписать и ратифицировать договор о нераспространении ядерного оружия. Бюро полностью поддержало идею созыа общеевропейского совещания по вопросам безопасности и сотрудничества и призвало ученых «предпринять все возможное с целью содействия успеху подобного совещания путем изучения способов предотвращения, производства и хранения в Европе ядерного, бактериологического и химического оружия». В специальном послании Бюро выразило поддержку вьетнамской организации ученых.

В августе Э. Буруп направил президенту США Р. Никсону телеграмму с протестом против затопления в Атлантическом океане контейнеров с газами нервно-паралитического действия. *Е. Куприкова.*

Социалистический интернационал — международное объединение социал-демократических и социалистических партий, стоящих на позициях реформистского социализма. Создан в 1951 г. вместо существовавшего до второй мировой войны Социалистического рабочего интернационала. Объединяет св. 50 партий (в т. ч. партии-члены, ассоциированные организации — союзы женщин, молодежи, сионистско-социалистов и др., партии с правом совещательного голоса и партии-наблюдатели). Все вместе эти партии насчитывают ок. 15 млн. членов. Лишь партии-члены, к которым принадлежат с.-д. партии 30 стран, гл. обр. западноевропейских, имеют право решающего голоса. Председатель Социтернационала — Б. Питтерман (Австрия), вице-председатели — В. Брандт (ФРГ), Г. Вильсон (Великобритания) и Т. Эрландер (Швеция). Ген. секретарь — Г. Янпчек (Австрия).

В конце марта 1970 г. в Брюсселе состоялось совещание руководящих деятелей с.-д. партий 13 стран Зап. Европы. При рассмотрении ситуации на Ближнем Востоке сразу же выявились разногласия. Представители социал-демократов Швеции и Финляндии заявили, что их партии отказываются от обсуждения этого вопроса, что они не могут одобрить политику с позиции силы, которую проводят израильские власти. Недовольство действиями правящих кругов Израиля проявляли и с.-д. партии ряда других стран. Несмотря на это, правые лидеры Социтернационала добились принятия решения, подтверждающего «стремление с.-д. партий оказывать всемерную поддержку израильской партии Мапай и государству Израиль». Разные точки зрения были высказаны и при обсуждении вопроса о созые общеевропейского совещания по проблемам безопасности и сотрудничества. Председатель С.-д. партии Финляндии Р. Пааси предлагал одобрить идею проведения такого совещания и активизировать работу созданной Социтернационалом специальной группы. Хотя лидеры партий Великобритании и ряда других стран НАТО отнеслись к этой инициативе без особой заинтересованности, участники брюссельской встречи (исключением составляла С.-д. партия Швейцарии) поддержали идею общеевропейского совещания, обусловив, однако, его созыв обсуждением на нем вопросов «о взаимном и сбалансированном сокращении вооруженных сил и вооружений в Европе» и допуском на совещание США. Зам. председателя С.-д. партии Германии (СДПГ) Г. Ве-

нер выступил с информацией о предварительных поездках представителей правительства ФРГ в Москву, Варшаву и Эрфурт, дав положительную оценку их встречам с представителями правительств СССР, ПНР и ГДР. В pessimистической обстановке проходил обмен мнениями о ЕЭС; высказывалось «разочарование» в связи с бесконечной оттяжкой решения по вопросу о расширении сообщества. Лидеры Лейбористской партии Великобритании и Бельгийской социалистической партии ратовали за усиление политического аспекта в деятельности «Общего рынка», представитель СДП Швеции выступал против развития такой тенденции, опасаясь, что это сделает невозможным сотрудничество Швеции с ЕЭС.

Как сообщил Г. Яничек, руководство Социтернационала провело зюдаж с целью выяснить отношение правительства США к активизации деятельности социал-демократии в Латинской Америке и получило заверение, что правящие круги США не только не будут этому препятствовать, но даже окажут определенную помощь. Ободренные благосклонным отношением США, участники брюссельского совещания решили создать в Сан-Хосе (Коста-Рика) координационное бюро Социтернационала на базе западногерманского с.-д. «Фонда Эберта». Обсудив положение в молодежном с.-д. движении, совещание пришло к выводу, что Международный союз социалистической молодежи (МССМ), входящий в Социтернационал, не преодолел кризис, вызванный два года назад разоблачением деятельности в МССМ Центрального разведывательного управления США, подкупавшего руководящих работников союза. Пришлось также констатировать, что кризис МССМ усугубился еще более, поскольку молодежные с.-д. организации ряда стран в последнее время далеко отошли от позиций с.-д. партий по важнейшим вопросам мирового развития. Стремясь усилить контроль над деятельностью МССМ, совещание рекомендовало как можно скорее перенести штаб-квартиру МССМ из Вены в Лондон, где находится центр Социтернационала.

4 мая на своей заседании в Лондоне Бюро Социтернационала осудило агрессивные действия США в Камбодже, а также создало рабочую группу из представителей с.-д. партий стран Зап. Европы для подготовки документов, связанных с проблемами «европейского единства» и «европейской безопасности». 26 октября Бюро высказалось за проведение общеевропейского совещания по вопросам безопасности и сотрудничества; как отметил Б. Питтерман, лидеры социал-демократии положительно оценили развитие обстановки в Европе после заключения договора между СССР и ФРГ (вместе с тем Г. Яничек заявил, что, поддерживая идею созыва общеевропейского совещания, «социал-демократы не отказываются и от поддержки позиций, выраженных в официальных резолюциях НАТО»). Бюро выразило удовлетворение победой на президентских выборах в Чили кандидата блока Народного единства С. Альенде.

4—5 марта 1970 г. на состоявшейся в Новой Зеландии конференции представителей ряда в.-д. партий Юго-Восточной Азии п. Океании решено создать Координационный центр с.-д. партий этого района (он должен заменить прекратившую свою деятельность Конференцию социалстов Азии). С докладом о создании новой организации выступал один из лидеров Народной партии действия Сингапура. Штаб-квартирой Центра станет Сингапур. Совет Центра наделяется функциями региональной конференции Социтернационала. 50% средств на свое содержание Совет будет получать от Социтернационала, 50% — от партий, входящих в Центр. С. Огурцов.

Партия арабского социалистического возрождения (ПАСВ, до марта 1966 г. официально именовалась Со-

циалистической партией арабского возрождения или Баас — по-арабски возрождение), созд. в 1954 г. в результате слияния партии Арабского возрождения (созд. в 1947 г., лидеры — М. Афляк и С. Битар) и Арабской социалистической партии (созд. в 1950 г., лидер — А. Хаурани). Сирийская секция ПАСВ считает датой создания партии 7 апреля 1947 г. — день открытия в Дамаске 1-й конференции Баас, провозгласившей основные лозунги — единство, свобода и социализм — и объявившей Баас общепарабской партией, имеющей в различных арабских странах свои организации, которые действуют под руководством региональных партийных органов. В настоящее время ПАСВ — правящая партия в САР (с 1963 г.) и в Ираке (с 1968 г.). В остальных арабских странах (кроме Ливана) деятельность партии запрещена; в Ливане разрешена с августа 1970 г. Во главе партии — Временное региональное руководство из 14 чел. Центральный орган — газета «Аль-Баас» издается в Дамаске (тираж 20 тыс. экз.). Численность ПАСВ в САР — ок. 40 тыс.

ПАСВ — партия национально-демократического типа, выражающая интересы мелкобуржуазных слоев населения. Ее социальную базу вначале составляли мелкие торговцы, ремесленники; впоследствии она расширилась за счет вступления в партию крестьян, рабочих, студентов, армейских офицеров, привлеченных лозунгами, провозглашенными в партийной программе: национализация иностранных компаний, крупной промышленности и транспорта, гос. контроль над внутренней и внешней торговлей, единство всех арабских стран. Если в первые годы деятельности ПАСВ эти лозунги сочетались с антикоммунизмом, то в 1963—69 гг. на первый план выдвинут лозунг социалистической ориентации во внутренней политике и достижения единства прогрессивных сил арабских стран — во внешней.

В 1970 г., как и в 1963—69 гг., деятельность ПАСВ в САР была направлена на осуществление ряда прогрессивных социально-экономических преобразований; был продолжен курс на усиление сотрудничества с др. прогрессивными силами страны, в т. ч. с коммунистами. Во внешней политике ПАСВ выступала за полную ликвидацию колониализма и неоколониализма, в поддержку борьбы вьетнамского народа против агрессии США в Ю.-В. Азии, в поддержку усилий социалистических стран по обеспечению мира и безопасности в Европе. Руководство ПАСВ продолжало отвергать политические средства урегулирования ближневосточного кризиса.

В октябре — ноябре 1970 г. состоялась 10-я чрезвычайная конференция ПАСВ, созданная из-за разногласий, возникших в руководстве партии. Ген. секретарь ПАСВ, премьер-министр САР Н. Атаси подал в отставку с обеих постов. Конференция распустила прежне руководство партии и сформировала Временное региональное руководство ПАСВ, которое подтвердило верность курсу на прогрессивные социально-экономические преобразования в САР, укрепление и дальнейшее развитие дружественных отношений с социалистическими странами и в первую очередь с СССР, укрепление единства с прогрессивными арабскими странами, развитие сотрудничества с национально-освободительными движениями и всеми прогрессивными силами. А. Красно.

«IV Интернационал» — международное объединение троцкистских элементов, действующих в странах капиталистического мира. Создан в 1938 г. из остатков приверженцев Троцкого, изгнанных из коммунистических партий. Имеет организации и группы гл. обр. в странах Зап. Европы и Лат. Америки; общее число членов незначительно. Стоит на «ультралевых» позициях по важнейшим проблемам рабочего движения

и мирового развития. Враждебно относится к коммунистическим партиям, стоящим на позициях марксистско-ленинизма. Выступает за «подталкивание» мировой революции путем развертывания авантюристической вооруженной борьбы. Расколот на ряд соперничающих группировок — «большинства», возглавляемое Франком и Жерменом, «меньшинство», руководимое Пабло, «Латиноамериканское бюро» во главе с Посадасом. Различаются эти группировки гл. обр. формами и методами борьбы с коммунистическими партиями. Наиболее враждебно к коммунистическому движению относится «большинство».

В 1970 г. троцкисты упорно пытались расширить свою раскольническую деятельность в рабочем и демократическом движении, подрывав работу против коммунистических партий и социалистических стран. Большое внимание было уделено реализации директив (разработанных на состоявшейся в конце 1969 г. конференции европейских секций «IV Интернационала») относительно создания т. н. «революционных партий» левацкого типа. В связи с этим в ряде стран произошла реорганизация троцкистских организаций, были проведены их «съезды» и «конференции». Во Франции вместо распушенной властями «Федерации революционных студентов» создана новая организация троцкистов — «Союз молодежи за социализм»; троцкистская «Коммунистическая лига» блокировалась с Объединенной социалистической партией, принявшей в июне 1970 г. решение о «необходимости создания революционной партии» путем объединения всех левых организаций Франции. Итальянские троцкисты вошли в спор с членами группы «Манифесто», исключенными из ИКП. Венесуэльские троцкисты вступили в контакт с исключенной из КПВ антипартийной группой Т. Петкова и П. Маркеса. В Италии, Великобритании, Бельгии, Японии, Уругвае и других странах троцкисты не раз пытались умышленно вызвать столкновения трудящихся с полицией и жандармерией. Французские троцкисты под предлогом отпора репрессиям со стороны властей подождли в октябре автопарк завода «Ситроен», разгромил ряд государственных учреждений, одновременно совершив бандитские налеты на штаб-квартиры демократических организаций и на музей-квартиру В. И. Ленина на улице Мари-Роз. 26 ноября в Париже был проведен «митинг солидарности» с антисоциалистическими элементами в ЧССР, на котором, кроме лидеров «IV Интернационала», выступали с провокационными заявлениями различные отступники, в частности исключенные из коммунистических партий Р. Гароди (Франция) и Ф. Марек (Австрия).

21—22 ноября в Брюсселе состоялась конференция троцкистских элементов, действующих в странах Зап. Европы. На повестку дня были выдвинуты следующие вопросы: 1) «Кризис капитализма в Европе и борьба за создание Социалистических соединенных штатов Европы»; 2) «Создание революционных партий и IV Интернационал». Выступая с докладом, посвященным ситуации в Европе, Э. Майдель (Бельгия) ратовал за авантюристические вооруженные выступления, организуемые и возглавляемые «революционным авангардом молодежи», прежде всего студенчеством, — выступления, которые объективно имеют провокационный характер. Много внимания участники конференции уделили активизации подрывных действий против социалистических стран, прежде всего против СССР, ЧССР и ПНР. Доклад А. Кривина (Франция) был посвящен изложению нового курса «IV Интернационала», предусматривающего переход от тактики проникновения троцкистов в рабочие организации к тактике формирования «новых революционных партий», стоящих на позициях полного отрицания мирных путей к социализму и подчинения всей классовой борьбы лозунгу насилия. Конференция решила в

связи с этим усилить работу среди маоистов, анархистов и др. С. Огурцов.

Международный кооперативный альянс (МКА) — международное объединение кооперативных организаций. Основан в 1895 г. В конце 1970 г. объединял кооперативные организации 62 стран (в т. ч. советскую потребительскую кооперацию — Центросоюз), охватывая 260 млн. членов. Президент МКА — М. Бонов (Швеция), вице-президенты — А. Климов (СССР) и Р. Саутери (Великобритания). Штаб-квартира — в Лондоне.

В январе 1970 г. в Лондоне прошло заседание Исполкома МКА. Были обсуждены вопросы: выполнение решений 24-го конгресса МКА, в частности Декларации о правах потребителей; о современной кооперативной демократии; об оказании технической помощи; о фонде развития МКА; о межкооперативной торговле; о подготовке кадров для развивающихся стран; о кооперативном законодательстве в развивающихся странах; об изменении устава МКА; об участии женщин и молодежи в кооперативном движении и др.

В сентябре — октябре в Лондоне состоялись заседания Исполкома и ЦК МКА. Было отмечено 75-летие Альянса, обсуждены вопросы, связанные с 10-летней программой кооперативного развития (1971—1980 гг.), приемом в МКА новых членов, проведенном в СССР в 1971 г. семинара на тему «Кооперативное образование как фактор повышения роли кооперации в экономической и общественной жизни». Юбилейных премий МКА за работы, посвященные проблемам кооперации, удостоены советский профессор С. Днепровский (за книгу «Кооператоры»), французский автор К. Вьеней (за работу «Экономика кооперативного сектора Франции») и П. Траппл, автор изданной в ФРГ книги «Функции кооперативов в социально-экономическом развитии (на примере восточноафриканских народов)».

А. Крашенинников.

Международный Красный Крест (МКК) — международная общественная организация. Объединяет Лигу обществ Красного Креста (ЛОКК), Международный комитет Красного Креста (МККК) и национальные общества. МККК основан в 1863 г. Выполняет роль нейтрального посредника во время вооруженных конфликтов. Состоит из 25 швейцарских граждан. Президент МККК — М. Навиль. ЛОКК создана в 1919 г. Объединяет общества Красного Креста, Красного Полумесяца, Красного Льва и Солнца 114 стран мира (в т. ч. Союз обществ Красного Креста и Красного Полумесяца СССР), насчитывающие 220 млн. членов (начало 1971 г.). Президент ЛОКК — Х. Барросо-Чавес (Мексика), генеральный секретарь ЛОКК — Г. Беер (Швейцария). Местопребывание руководящих органов — Женева.

В марте 1970 г. ЛОКК выразила протест израильским властям по поводу бомбардировок израильской авиацией гражданских объектов в Суэце. В апреле МККК разослал странам, участвующим в ближневосточном конфликте, телеграмму, в которой призвал правительства и все воюющие стороны применять признанные правила гуманности и воздерживаться от всяких действий, могущих затруднить попытки найти мирное урегулирование конфликта. В июне М. Навиль посетил Москву, где был принят Н. В. Подгорным. Исполком ЛОКК на своей 88-й сессии (23—25 сентября, Женева) рассматривал просьбы о приеме в ЛОКК ряда национальных обществ Красного Креста, а также вопросы текущей работы. В октябре представители ЛОКК составили доклад, содержащий резкую критику сайгонских властей за жестокое отношение к заключенным, находящимся в лагере для военнопленных на о-ве Фукуок. В ноябре ЛОКК организовала первые

региональные курсы для Восточной Африки с целью подготовки медицинского персонала.

В 1970 г. МККК продолжал координировать международную помощь населению стран, пострадавших от стихийных бедствий, а также помочь национальным обществам Красного Креста в борьбе с эпидемиями. Денежные пожертвования, а также медикаменты, продовольствие, одежда были направлены населению Перу, Пакистана, Румынии, Венгрии и др. стран, пострадавших от стихийных бедствий. В сентябре МККК создал специальную координационную группу для оказания помощи жертвам вооруженных конфликтов в Иордании. Представители МККК неоднократно обследовали тюрьмы, тюремные больницы, места заключения в Греции, Индонезии и др. странах и оказывали помощь семьям заключенных.

Е. Куприкова.

Всемирная федерация породненных городов (ВФПГ) — международная организация, выступающая за развитие дружественных связей между городами разных стран независимо от социально-экономической системы и общественного строя. Осн. в 1957 г. Объединяет св. 1000 городов ок. 60 стран. Коллективный член ВФПГ — Ассоциация по связям советских и зарубежных городов (насчитывает св. 120 городов СССР — побратимов 250 городов 40 стран). Президент ВФПГ — Дж. Ла Пира (Италия). Местопребывание руководящих органов федерации — Париж.

7—10 июля 1970 г. в Ленинграде состоялся VII Всемирный конгресс породненных городов. Он проходил под лозунгом «За широкое участие народных масс в породнении городов в интересах мира, безопасности народов и социального прогресса». В повестке дня были развитие межкоммунального сотрудничества, расши-

рение дружественных связей с городами развивающихся стран, а также проблемы воспитания и образования молодежи, изучения языков как средства общения и углубления взаимопонимания между народами. Участники конгресса приняли обращение к городам, правительствам и международным организациям. Они призвали активизировать усилия с целью скорейшего созыва общеевропейского совещания по вопросам безопасности и сотрудничества. Были рассмотрены проблемы укрепления экономических и культурных контактов между городами-побратимами, сотрудничество в области образования, благоустройства и развития новых индустриальных и культурных центров, проблемы здоровья и долголетия горожан. Делегаты конгресса выступили за укрепление солидарности с городами, пострадавшими от стихийных бедствий. 100-летию со дня рождения В. И. Ленина была посвящена встреча участников конгресса с представителями общественности Ленинграда.

1—3 ноября в Гавре (Франция) проходила 18-я сессия исполнит. совета ВФПГ, рассмотревшая вопросы, связанные с реализацией решений VII Всемирного конгресса породненных городов. В ноябре ВФПГ начала сбор средств в помощь населению пострадавших от наводнения районов Восточного Пакистана. *О. Овчаренко.*

Международная конфедерация за разоружение и мир. Объединяет пацифистские организации, антиатомные движения и другие выступающие за мир организации, не входящие во Всемирное движение сторонников мира. Осн. в 1963 г. Включает св. 50 организаций сторонников мира различных стран. Президент — Кеннет Ли (Великобритания). Ген. секретарь — Пегги Дафф (Великобритания).

Л. К.

МЕЖДУНАРОДНОЕ РАБОЧЕЕ И КОММУНИСТИЧЕСКОЕ ДВИЖЕНИЕ

РАЗВИТИЕ СВЯЗЕЙ МЕЖДУ КОММУНИСТИЧЕСКИМИ И РАБОЧИМИ ПАРТИЯМИ В 1970 ГОДУ

1970 год — год столетия со дня рождения В. И. Ленина — ознаменовался широким развитием связей и контактов коммунистических и рабочих партий. Проведение ленинского юбилея сыграло важную роль в процессе консолидации стран мировой социалистической системы, в сплочении международного коммунистического движения на основе марксизма-ленинизма и пролетарского интернационализма, в организации единых антимпериалистических действий в странах капитала.

Примечательной чертой ленинского года явилась значительная активизация организационной и теоретической деятельности коммунистических и рабочих партий.

В соответствии с решениями Международного совещания 1969 г. коммунистические и рабочие партии уделили большое внимание обмену опытом своей деятельности, задачам творческого развития революционной теории марксизма-ленинизма.

Время, прошедшее после Совещания, характеризовалось возросшей активностью братских партий, расширением и углублением коллективной творческой работы. Состоялись региональные и многочисленные двусторонние встречи братских партий. В 1970 г. имели место многочисленные встречи руководителей коммунистических и рабочих партий социалистических стран, консультативные встречи и совещания представителей коммунистических партий капиталистических стран.

В течение года расширилось сотрудничество братских партий по идеологическим вопросам, проводилось коллективное обсуждение и разработка актуальных проблем теории и практики революционного движения. В соответствии с рекомендациями Международного совещания коммунистических и рабочих партий был организован ряд международных научных, теоретических конференций.

Важнейшее значение имела и вторая знаменательная дата 1970 г. — 150-летие со дня рождения Фридриха Энгельса, отмечая которую коммунистические партии направляли свои усилия на решение актуальных задач социалистического строительства, на дальнейшее развертывание революционно-рабочего движения, национально-освободительной и антимпериалистической борьбы.

Многосторонние встречи представителей коммунистических и рабочих партий

14—15 января — в Москве состоялась встреча представителей 28 коммунистических и рабочих партий стран Европы. Участники встречи обменялись мнениями по проблемам коллективной безопасности и мира на европейском континенте. Они информировали друг друга о проводимых ими мероприятиях в связи со 100-летием со дня рождения В. И. Ленина.

19—23 января — в Москве проходила международная теоретическая конференция — «Возрастание роли ленинизма в современную эпоху и критика антикоммунизма», посвященная 100-летию со дня рождения В. И. Ленина.

В работе конференции участвовали делегации НРБ, ВНР, ГДР, МНР, ПНР, СРР, СССР, ЧССР, а также теоретики-марксисты из Франции, Сирии, Канады, ФРГ.

24—25 февраля — в Софии состоялась встреча представителей коммунистических и рабочих партий социалистических стран. Участники встречи обменялись опытом идеологической и пропагандистской работы, а также мнениями по актуальным проблемам социалистического и коммунистического строительства, информировали друг друга о подготовке к ленинскому юбилею.

24—26 февраля — в Москве, в Ин-те марксизма-ленинизма при ЦК КПСС, состоялась международная теоретическая конференция на тему «Ленинизм и мировой революционный процесс». В работе конференции приняли участие видные деятели международного коммунистического и коммунистического движения, представители коммунистических и рабочих партий, известные советские ученые.

В апреле — в Осло состоялся международный теоретический семинар, проведенный КП Норвегии в связи со 100-летием со дня рождения В. И. Ленина. Наряду с коммунистами и норвежской организацией «Коммунистическая молодежь» в нем приняли участие представители других левых сил в рабочем и профсоюзном движении страны, а также делегации ВСРП, СЕПГ, Итальянской КП и КПСС.

13—14 мая — в Хельсинки совещание представителей коммунистических партий стран Северной Европы обсудило вопросы о политическом положении в этих странах и о задачах компартий. Участники совещания обменялись мнениями по ряду других актуальных проблем. Коммунистические партии северных стран решительно выступили против присоединения к ЕЭС, которое «служит интересам мощных монополий и угрожает в особенности суверенным правам малых стран». Присоединение к ЕЭС, по мнению участников совещания, способно лишь увеличить трудности экономического развития.

Обсуждая принципы экономического сотрудничества северных стран, отвечающие интересам рабочего класса и других слоев населения, представители компартий пришли к выводу, что такое сотрудничество должно развиваться параллельно со стремлением создать нейтральную и безядерную зону на Севере.

Участники совещания решительно осудили вторжение США в Камбоджу и подчеркнули необходимость сплочения всех сил для всемирного протеста против агрессивной политики американских империалистов. Они призвали к укреплению сотрудничества и рассмотрели вопросы координации действий, ставшими жертвами агрессии.

15 мая — в Париже состоялось совещание компартий капиталистических стран Европы, в котором приняли участие представители 17 партий. В опубликованном коммюнике участники совещания констатировали необходимость принятия срочных мер в связи с новыми и опасными осложнениями обстановки в Индонезии и рассмотрели вопросы координации действий.

Совещание приняло следующие решения: — усилить политическую, моральную и материальную поддержку народам Индонезия, ведущим героическую борьбу против агрессии американского империализма; — потребовать немедленного, полного и безоговорочного вывода американских войск из Южного Вьетнама и всех стран Индонезия.

— усилить давление масс на правительства своих стран с тем, чтобы побудить их осудить американскую агрессию.

На совещании было одобрено обращение к народам капиталистических стран Европы с призывом к братности.

В обращении решительно осуждены действия правительства США, расширяющего агрессивную войну в Камбодже, на всем Индонезии.

Выражая солидарность с борьбой народов Индонезия за независимость, участники совещания направили письмо в адрес Партии трудящихся Вьетнама, Национального фронта освобождения Южного Вьетнама, Патристического фронта Исо-

Национального единого фронта Камбоджа, в котором сообщали для контроля действия в поддержку борьбы с общим врагом — американским империализмом и высказали уверенность в конечной победе дела этих народов.

16—18 июня — в Берлине ЦК СЕПГ организовал международную научную конференцию — «Растущая роль коммунистических партий в революционном процессе строительства социализма и коммунизма». В ней участвовали представители 34 коммунистических и рабочих партий, которые обсудили актуальные проблемы революционного движения современности, вопросы государственного и партийного строительства, экономики и идеологической работы.

Была подтверждена необходимость тесной и постоянной солидарности между всеми коммунистами, объединения усилий в борьбе против идеологического наступления империализма.

Участвующие в работе конференции представители коммунистических и рабочих партий капиталистических стран подчеркнули огромное влияние успехов, опыта и примера социалистических стран на борьбу своих партий за авангардную роль в рабочем классе и обществе.

7—2 июля — в Праге состоялась организованная журналом «Проблемы мира и социализма» международная теоретическая конференция молодых ученых Философии, Эстетики и Коммунистического движения». Посвященная 150-летию со дня рождения К. Энгельса конференция внесла вклад в освещение той роли, которую сыграл Ф. Энгельс в выработке научного мировоззрения, превращения коммунистического движения в самое мощное общественно-политическое движение современности.

В ходе конференции были широко освещены 3 группы вопросов: 1) роль Энгельса в развитии философии, эстетики и идеологии коммунистического движения, теории и идеологии коммунистического движения, 2) его неоценимый вклад в разработку теории социалистической революции, в выяснение предпосылок и условий ее победы, в теорию строительства социализма и коммунизма, 3) актуальное значение идейно-теоретического наследия и примера практически-революционной деятельности Энгельса для развития коммунистического движения, для укрепления единства действий революционных сил в борьбе против империализма.

В работе конференции приняли участие партийные и научные работники 32 братских партий.

20 августа — в Москве состоялось заседание Политического консультативного комитета государств — участников Варшавского договора. Впервые особое внимание было уделено современному положению в Европе.

Участники заседания вновь выразили убеждение в том, что укрепление братских связей и всестороннего сотрудничества между социалистическими странами является залогом обеспечения мира и европейской безопасности» (см. статью Организац и а в а п я В а р ш а в с к о г о д о г о в о р а).

18 сентября — состоялись совещания коммунистических партий Иордании, Сирии и Ливана. Обсуждалось положение в Иордании в связи с реакционным империалистическим заговором против сил палестинского сопротивления и иорданского национального движения. Участники совещания приняли Заявление о событиях в Иордании, направленное рабочему классу, трудящимся массам и всем арабским национальным и прогрессивным силам. Обращение к прогрессивным силам коммунистического движения, Центральному Комитету Палестинского движения сопротивления и Письме всем братским коммунистическим и рабочим партиям.

21 сентября — в Лондоне состоялась встреча представителей ряда коммунистических партий капиталистических стран Западной Европы. Участники встречи — представители компартий Великобритании, Греции, Ирландии, Испании, Италии, Кипра, Нидерландов, Франции приняли решение созвать конференцию коммунистических партий стран Западной Европы в январе 1971 г.

28—30 сентября — в Будапеште состоялась встреча представителей коммунистических и рабочих партий. Участники — представители 45 партий — обменялись мнениями по некоторым актуальным вопросам антиимпериалистической борьбы. Участники встречи заявили о готовности своих партий прилагать усилия к расширению сотрудничества и укреплению сплоченности коммунистов и других антиимпериалистических организаций и сил на равноправной основе, к активизации их солидарных действий в общей борьбе против империализма.

20—21 октября — в Москве состоялась встреча представителей 27 коммунистических и рабочих партий стран Европы. Участники встречи обменялись мнениями по вопросам, связанным с борьбой за европейскую безопасность.

26—28 октября — в Москве, в Ин-те международного рабочего движения состоялась научная сессия «Наследие Фридриха Энгельса и проблемы современного рабочего движения».

Участники сессии обсудили основные проблемы современной классовой борьбы и антиимпериалистического движения, проблемы развития социальных последствий научно-технической революции, ее воздействие на положение и борьбу трудящихся масс.

31 октября — 2 ноября — в Шардже, в Ин-те Мориса Тореза в присутствии представителей 30 коммунистических и рабочих партий проходила международная научная конференция «50-летие Французской коммунистической партии и распространение ленинских идей во Франции». На конференции были рассмотрены различные аспекты деятельности одной из самых крупных компартий Западной Европы, а также роль Мориса Тореза в распространении ленинизма во Франции.

12—13 ноября — в Берлине ЦК СЕПГ организовал международную научно-теоретическую конференцию, посвященную 150-летию со дня рождения Ф. Энгельса. В ее работе участвовали делегации 40 коммунистических и рабочих партий. В докладах участников была подчеркнута актуальность наследия Энгельса и для сегодняшнего дня — для анализа государственно-монополистического капитализма и для дальнейшего успешного строительства социализма, а также раскрыта роль идей Энгельса — основателя теории социализма, для дальнейшего теоретической разработки многих проблем современности, выдвинутой Международным совещанием коммунистических и рабочих партий 1969 года.

12—13 ноября — журнал «Проблемы мира и социализма» провел в Праге международную научную конференцию, посвященную 100-летию Парижской Коммуны, в которой приняли участие партийные и научные работники из 30 стран. Конференция прошла в атмосфере творческого обмена мнениями на основе принципов марксизма-ленинизма и пролетарского интернационализма. Всесторонне были рассмотрены исторические вопросы деятельности Коммуны, ее международный характер и воздействие на рабочее и социалистическое движение в различных странах мира, ее значение для революционной борьбы в советском альянсе.

28—29 ноября — в Вуппертале, на родине Ф. Энгельса в день его 150-летия Германская коммунистическая партия организовала международную теоретическую конференцию «Фридрих Энгельс и современное рабочее движение». В ней приняли участие представители коммунистических и рабочих партий и ученые из Бельгии, Венгрии, Дании, ГДР, Польши, Румынии, СССР, СФРЮ и во время торжеств в Вуппертале был открыт Центр Фридриха Энгельса по научной пропаганде марксистско-ленинских идей.

2 декабря — в Берлине состоялось совещание Политического консультативного комитета государств — участников Варшавского договора. Всесторонне обсуждены вопросы:

- об укреплении безопасности и развитии мирного сотрудничества в Европе;
- об обострении обстановки в районе Индокитая;
- о положении на Ближнем Востоке;
- об агрессии колонизаторов против Гвинейской Республики, участники совещания приняли Заявление по вопросам укрепления безопасности и развития мирного сотрудничества в Европе, Заявление в связи с обострением обстановки в районе Индокитая, документ об установлении прочного мира и безопасности на Ближнем Востоке, «Положительный конец империалистическим провокациям против независимых государств Африки» (см. статью Организация Варшавского договора).

Хронология двусторонних встреч, переговоров, пребываний партийных и партийно-правительственных делегаций *

2—7 января — пребывание в Риме делегации КП Испании во главе с г-н. секретарем КПИ С. Каррьюло. Состоялись беседы с делегацией ИКП во главе с г-н. секретарем ИКП Л. Лонго. Опубликовано совместное заявление ИКП и КПИ.

6—9 января — пребывание в Москве делегация КП Чехословакии во главе с секретарем ЦК ИКЧП Я. Ленартом. Состоялись встречи с секретарями ЦК КПСС К. Ф. Катухевым и М. С. Соломеневым.

7—9 января — пребывание в ПНР делегации ЦК СЕПГ во главе с зав. отделом международных связей ЦК П. Марковским. Состоялись переговоры с представителями ЦК ПОРП. Делегацию принял член Политбюро, секретарь ЦК ПОРП З. Климко.

16—24 января — пребывание на Кипре делегации КПСС во главе с членом Центральной ревизионной комиссии КПСС А. С. Панюшниковым. Состоялись встречи и переговоры с делегацией АКЭЛ во главе с г-н. секретарем партии Э. Лаванюану.

26 января — встреча в ЦК Итальянской КП делегации КПСС во главе с членом ЦК КПСС П. Н. Федосеевым с членами Руководства и ЦК ИКП.

29 января — прием в ЦК КПСС г-н. секретарем ЦК КПСС Л. И. Брежневем члена Секретариата ЦК КП Кубы П. Родригеса.

2—11 февраля — пребывание во Франции делегации КПСС во главе с членом Политбюро, секретарем ЦК КПСС А. И. Кириленко. Делегация принимала участие в работе 19-го съезда ФКП.

4 февраля — опубликовано заявление делегаций Перуанской КП и КП Боливии о состоявшейся в Ла-Пасе встрече делегаций КПП во главе с г-н. секретарем ЦК Х. дель Прадо и КПВ во главе с первым секретарем ЦК Х. Колье Куэто.

17—19 февраля — пребывание в СССР первого секретаря ЦК Болгарской КП, пред. Совета Министров НРБ Т. Живкова. Состоялись переговоры между Т. Живковым и первым секретарем ЦК КПЧ Г. Гусаном.

* Партийные и государственные деятели, имена которых неоднократно встречаются в наледирае, указываются с перечислением занимаемых должностей, как правило, только при первом упоминании.

- 23 февраля — в ЦК Болгарской КП Т. Живнов принял кандидата в члены Политбюро, секретаря ЦК КПСС П. Н. Демичева.
- 26 февраля — беседа в ЦК КПСС А. П. Кирилленко и секретаря ЦК КПСС Б. Н. Пономарева с политическим секретарем Итальянской социалистической партии пролетарского единства Т. Веньетти и членом руководства партии Ф. Лами.
- 2—7 марта — пребывание в Финляндии делегация КПСС во главе с членом Политбюро ЦК КПСС А. Я. Пельше. Состоялись переговоры с руководством КФП.
- 4—6 марта — пребывание в ЧССР делегация КП Германии во главе с первым секретарем ЦК КПГ М. Рейманом. Делегацию принял Г. Гусак. Состоялись переговоры с делегацией ЦК КПЧ во главе с членом Президиума, секретарем ЦК КПЧ В. Билюком.
- 4—14 марта — пребывание на Кипре делегация КПСС во главе с членом ЦК КПСС К. Н. Гришников. Делегация принимала участие в работе 12-го сессия АКЭЛ.
- 7—8 марта — пребывание в Лейпциге Г. Гусака и пред. правительства ЧССР Л. Штроугала. Состоялись беседы с В. Ульбрихтом.
- 11—20 марта — пребывание в СССР делегация МНРП во главе с кандидатом в члены Политбюро, секретарем ЦК МНРП В. Лхамсураном. Состоялась встреча делегации с П. Н. Демичевым.
- 16—20 марта — пребывание в ПНР партийно-правительственной делегации НРБ во главе с Т. Живновым. Состоялись переговоры с партийно-правительственной делегацией ПНР во главе с секретарем ЦК ПОРП В. Гомулюк.
- 18—25 марта — пребывание в СССР группы партийных работников Болгарской КП во главе с членом ЦК БКП, зав. административным отделом ЦК БКП И. Драгоевым. Состоялась встреча с секретарем ЦК КПСС И. В. Капитоновым.
- 18—25 марта — пребывание в ЧССР делегация КП Дании во главе с пред. партии К. Есперсеном. Состоялись переговоры с делегацией КПЧ во главе с членом Президиума, секретарем ЦК КПЧ И. Кемпним.
- 18—26 марта — пребывание в Югославии делегация КП Бельгии во главе с членом Политбюро, директором газеты «Драпо руж» К. Ренаром. Состоялись беседы с руководителями СКЮ.
- 22 марта — встреча в ЦК КП Великобритании делегация КПБ в составе ген. секретаря КПВ Дж. Голлана и члена Политического комитета, помощника редактора «Морнинг стар» У. Уэйрайта с делегацией Румынской КП в составе члена Исполкома, секретаря ЦК РКП Г. Пана, члена ЦК А. Сенковича и кандидата в члены ЦК Ш. Андрею.
- С 26 марта — пребывание в Венгрии делегация Иранской КП в составе члена Политбюро ЦК К. А. Бер Дуода и члена ЦК ИКП К. Векснера.
- 1—9 апреля — пребывание в ГДР делегация КПСС во главе с пред. Центральной ревизионной комиссии КПСС Г. Ф. Силовым. Состоялась встреча с членом Политбюро, секретарем ЦК СЕПГ Э. Хонекером.
- 2—5 апреля — пребывание в ВНР на празднования 25-летия освобождения Венгрии советско-партийно-правительственной делегации во главе с Л. И. Брежневым.
- 4—12 апреля — пребывание в САР делегация ТПК во главе с членом Политического комитета, секретарем ЦК ТПК Ким Дон Гю. Состоялись переговоры с руководством ПАСВ.
- 5—12 апреля — пребывание в ГДР делегация КП Бельгии во главе с вице-пред. партии Ж. Тюрфом. Состоялись беседы с руководителями СЕПГ.
- С 11 апреля — пребывание в Австрии делегация КПСС во главе с кандидатом в члены ЦК КПСС, вторым секретарем ЦК КП Грузии П. А. Родionовым.
- 12—22 апреля — пребывание в Италии делегация ТПК во главе с Ким Дон Гю. Состоялась встреча с делегацией ИКП во главе с членом Политбюро ИКП Э. Макалузо. Делегация встречалась с Л. Лонго и зам. ген. секретаря ИКП Э. Берлингуэром.
- 18 апреля — встреча в ЦК Итальянской КП делегация ИКП в составе членов Руководства ИКП У. Пеккиоли и К. Галлуци и члена ЦК ИКП Р. Сандри с делегацией Греческой единой демократической левой партии (ЗДА) в составе А. Брилякиса, В. Дракопулоса, Н. Карраса и В. Пантелескоса.
- 18 апреля — встреча в ЦК КПСС Б. Н. Пономарева с партийной делегацией Национального фронта Народной Республики Южного Йемена во главе с ген. секретарем фронта А. Ф. Исмаилом.
- 18—27 апреля — пребывание в Италии делегация КПСС во главе с членом ЦК КПСС А. М. Румянцевым. 23 апреля делегацию принял Л. Лонго.
- 19 апреля — встреча в ЦК Итальянской КП делегация КП-Израиля во главе с ген. секретарем ЦК КПИ М. Вильнером с делегацией Итальянской КП во главе с членом Политбюро ИКП Дж. К. Пайеттой.
- 21 апреля — встреча делегация КП Греции в составе члена Политбюро Р. Маврогматиса и кандидата в члены Политбюро ЦК КПГ У. Сфефаноса с зам. пред. Германской КП Г. Мисом и членом Президиума Г. Гаутером: 30 апреля в Бонне опубликовано совместное коммюнике о встрече.
- 23 апреля — встреча в ЦК КПСС Л. И. Брежнева и члена Политбюро ЦК КПСС, пред. Президиума Верховного Совета СССР Н. В. Подгорного с делегацией ТПК во главе с членом Политического комитета, секретарем ЦК ТПК, пред. Президиума Верховного народного собрания КНДР Цой Ен Геном.
- 24 апреля — встреча в ЦК КПСС Л. И. Брежнева с делегацией Партии трудящихся Вьетнама во главе с первым секретарем ЦК ТПВ Ле Зуаном. Во встрече принял участие К. Ф. Катусев.
- 24 апреля — беседа в ЦК КПСС Л. И. Брежнева с членом Высшего исполнительного комитета АСС ОАР Али Сабри. В беседе принял участие Б. Н. Пономарев.
- С 24 апреля — пребывание в МНР партийно-правительственной делегации Республики Куба во главе с членом Политбюро, вторым секретарем ЦК КП Кубы, зам. премьер-министра, министром революционных вооруженных сил Республики Куба Р. Кастро Руче.
- 25—26 апреля — встреча в Лозанне делегация Швейцарской партии труда в составе членов Секретариата партии Я. Локхлайтера, А. Мюре и Ж. Венсана с делегацией ФКП во главе с членом Политбюро ФКП Ф. Вийу.
- 27—30 апреля — пребывание в ГДР делегация ЦК Итальянской КП во главе с членом Исполкома ЦК ИИП П. Еуффалини. Состоялась встреча с делегацией СЕПГ во главе с кандидатом в члены Политбюро, секретарем ЦК СЕПГ Г. Аксеном.
- 28 апреля — беседа в ЦК КПСС Б. Н. Пономарева с ген. секретарем КП Канады У. Каптаном и членом Исполкома партии С. Уолшем.
- 28 апреля — пребывание в Норвегии делегация ТПК во главе с кандидатом в члены Политического комитета, секретарем ЦК ТПК Хен М Гуваном. Состоялись переговоры с делегацией КПН.
- 29 апреля — в ЦК КПСС состоялась встреча делегация КПСС в составе членов Политбюро, секретарей ЦК КПСС М. А. Суслова и А. П. Кирилленко и секретаря ЦК КПСС Б. Н. Пономарева с делегацией КП Испании в составе пред. КПИ Д. Ибаррури, ген. секретаря КПИ С. Каррильо, члена Исполкома и Секретариата ЦК КПИ И. Гальгеро, членов Исполкома ЦК КПИ Х. Гомеса, М. Переса, А. Лоренсо.
- 29 апреля — встреча в ЦК КПСС Л. И. Брежнева с членом Политбюро и Секретариата ЦК КП Кубы, президентом Республики Куба О. Торрихосом Торрало. Во встрече принял участие К. Ф. Катусев.
- 5—7 мая — официальный визит в ЧССР партийно-правительственной делегации СССР во главе с Л. И. Брежневым. Состоялись переговоры с чехословацкой партийно-правительственной делегацией во главе с Г. Гусакем. 6 мая был подписан Договор о дружбе, сотрудничестве и взаимной помощи между СССР и ЧССР.
- 5—10 мая — пребывание в Швеции делегация ТПК во главе с Хен М Гуваном.
- 10—15 мая — пребывание в Финляндии делегация ТПК во главе с Хен М Гуваном. Состоялись переговоры с делегацией КФП во главе с пред. партии А. Саариненом.
- 12 мая — встреча в ЦК КПСС Л. И. Брежнева с Л. Кастро Руче.
- 12—20 мая — дружеский визит в ГДР делегация КП Чили во главе с членом Политбюро КПЧ О. Мьяльсом. Состоялись переговоры с делегацией ТПК. 19 мая делегацию принял ген. секретарь ЦК ТПК, пред. кабинета министров КНДР Ким Ир Сен.
- 15 мая — переговоры в Москве между советской партийно-правительственной делегацией в составе Л. И. Брежнева, Н. В. Подгорного, А. Н. Косыгина, К. Ф. Катусева и др. и партийно-правительственной делегацией ГДР в составе В. Ульбрихта, Э. Хонекера, члена Политбюро ЦК СЕПГ, пред. Совета Министров ГДР В. Штоффа и др.
- 18—19 мая — встреча в Москве делегация КПСС в составе Л. И. Брежнева, Н. В. Подгорного, М. А. Суслова, К. Ф. Катусева и др. с делегацией Румынской КП во главе с ген. секретарем РПИ, пред. Гос. совета СРР Н. Чаушеску.
- 18—21 мая — пребывание в Югославии делегация КП Испании во главе с С. Каррильо. Состоялись встречи и беседы с членами Исполкома Президиума СКЮ В. Влаховичем и М. Тодоровичем. Делегацию принял пред. СКЮ, президент СФРЮ И. Броз-Тито.
- 18—26 мая — пребывание в Румынии делегация Иранской КП во главе с первым секретарем ЦК А. Мухаммедом. Состоялись переговоры с Н. Чаушеску и членом Исполкома Постоянного президиума, секретарем ЦК РКП П. Никулеску-Мизилом.
- 19 мая — встреча в Париже зам. ген. секретаря ФКП Ж. Марше с зам. ген. секретаря Итальянской КП Э. Берлингуэром.
- 19—21 мая — пребывание в Белграде делегация Итальянской КП в составе Э. Берлингуэра и К. Галлуци. Состоялись переговоры с делегацией СКЮ. Делегацию принял И. Броз-Тито.
- 19—26 мая — пребывание в Дании делегация ЦК ВСРП во главе с кандидатом в члены Политбюро ЦК ВСРП, первым секретарем Будущего комитета партии К. Неметом. Состоялись переговоры с пред. КП Дании К. Есперсенем и др. руководителями ЦК КПД.

- 20 мая — прием в ЦК КПСС Л. И. Брежневским члена Политбюро члена ЦК секретаря ЦК ЦКП, нач. Генерального штаба корейской Народной армии О. Дян У.
- 25 мая — встреча в ЦК КПСС Б. Н. Пономарева с делегацией КП Аргентины во главе с ген. секретарем ЦК КПА Х. Арнедо Альваресом.
- 25 мая — встреча в Берлине делегации ЦК СЕПГ во главе с членом Политбюро, секретарем ЦК СЕПГ А. Норденом с делегацией рабочей Германской КП во главе с пред. партии К. Вахманом.
- 25—31 мая — пребывание во Франции делегации КП Бельгии во главе с пред. партии М. Дрюмо. Состоялись беседы с руководителями отделов ЦК КПИ.
- 29 мая — встреча в ЦК КПСС Л. И. Брежнев с Т. Живновым.
- 30 мая — 4 июня — пребывание в СРР С. Каррильо. В ЦК РКП состоялось переговоры с Н. Чаушеску.
- Конечу мая — пребывание в Австрии делегации КПСС во главе с членом ЦК КПСС, первым секретарем Челябинского обкома КПСС Н. Н. Родионовым. Делегация приняла участие в работе 21-го съезда КПА.
- 31 мая—6 июня — пребывание в Югославии делегации КП Норвегии во главе с секретарем ЦК КПН А. Йоргансеном. Состоялись переговоры с делегацией СКЮ в составе членов Исполнительного бюро Президиума СКЮ С. Доланца, Н. Дзадзаревица и др.
- 2 июня — встреча в ЦК КПСС Л. И. Брежнев с членом Политбюро, секретарем ЦК ПОРП З. Кшишко.
- 3—5 июня — пребывание в ЦСРП делегации ЦК КП Греции во главе с первым секретарем ЦК КПГ К. Колвиннисом. Состоялись переговоры с делегацией ЦК КПЧ в составе В. Вилляка и делегации ЦК в составе М. Саломона. Исполнительный политник ЦК КПЧ П. Ауэрсперга. К. Колянинис был принят Г. Гусаком.
- 3—6 июня — пребывание в Болгарии партийно-правительственной делегации МНР во главе с Ю. Целенболом. Состоялись переговоры с партийно-правительственной делегацией НРБ во главе с членом Политбюро, секретарем ЦК КПД ИБ Нерлуном и делегацией ТПК. Делегация КПД была принята Ким Ир Сенем.
- 7—13 июня — пребывание во Франции делегации Партии арабского социалистического возрождения во главе с членом Национального руководства М. Саломоном. Состоялись переговоры с делегацией руководства ФКП. Делегация была принята Ж. Марше.
- 8—13 июня — пребывание в НРБ делегации КП Норвегии во главе с пред. партии Р. Ларсеном. Состоялись переговоры с делегацией БКП во главе с Т. Живновым.
- 9—12 июня — встречи в Москве члена Политбюро ЦК КПСС, первого зам. пред. Совета Министров СССР К. К. Магурова и секретаря ЦК КПСС Б. Н. Пономарева с партийно-правительственной делегацией Народной Республики Конго во главе с членом Политбюро, первым секретарем ЦК Конголезской партии труда К. Э. Ндаллой.
- 9—22 июня — пребывание в СССР делегации КП Бельгии. Состоялись беседы главы делегации М. Дрюмо с И. В. Капитуловым и Б. Н. Пономаревым. 15 июня М. Дрюмо отбыл на родину.
- 16 июня — встреча в ЦК РКП Н. Чаушеску с зам. генерального секретаря ФКП Ж. Марше, членом Политбюро ЦК ФКП Г. Гуйо и секретарем ЦК ФКП Г. Плиссоньс.
- 22—23 июня — пребывание в Москве нарядыта в члены Политбюро, секретари ЦК ПОРП Я. Шидлара. В ЦК КПСС состоялась встреча с П. Н. Демичевым.
- 23 июня — встреча в ЦК КПСС Б. Н. Пономарева с пред. КП Люксембурга Д. Урбани.
- 25—26 июня — в Риме состоялись переговоры между делегациями ИКП во главе с Э. Берлингуэром и ФКП, возглавляемой Ж. Марше. На первом заседании присутствовал Л. Лонго.
- 26 июня — встреча в ЦК КП Восточной Германии делегации Исполкома рабочей партии ЭДА в составе Н. Карраса и М. Теодоракиса с Дк. Голланом и руководителем международного отдела ЦК КПВ Дж. Уолдисом.
- 26 июня—1 июля — пребывание в Италии делегации СКЮ в составе членов Исполнительного бюро Президиума СКЮ К. Црвенковского и С. Доланца. Состоялись встречи с Э. Берлингуэром.
- 29 июня—17 июля — пребывание в Советском Союзе с дружеским визитом президента и премьер-министра ОАР, пред. АСС Г. А. Насера. В Кремле состоялись совещательно-стихотические переговоры. Г. А. Насер встречался и имел беседы с Л. И. Брежневым, Н. В. Подгорным, А. Н. Косыгиным. 18 июля опубликовано совместное коммюнике о визите.
- Конечу июня — пребывание в ВНР делегации Португальской КП во главе с А. Куньялом. Состоялись встречи с членом Политбюро, секретарем ЦК ВСРП З. Комочином. Делегацию принял первый секретар ЦК ВСРП Я. Кадар.
- Вторая половина июня — пребывание в СРР делегация Португальской КП во главе с ген. секретарем ПКП А. Куньялом. Состоялись встречи и беседы с Н. Чаушеску и П. Никулеску-Мизила.
- 1—10 июля — пребывание во Франции делегации Демократической партии Гвинеи во главе с секретарем Национального Политбюро партии М. Кейта. Состоялась встреча с делегацией ЦК ФКП в составе члена Политбюро, секретаря ЦК ФКП А. Вьёге и членов ЦК ФКП Ж. Дени и Ж. Сюре-Каналь.
- 2—10 июля — пребывание в Югославии делегации Французской КП во главе с Р. Гуйо. Состоялись встречи с членами Исполнительного бюро Президиума СКЮ С. Доланом и С. Дороньским.
- 3—5 июля — пребывание в Бухаресте зам. ген. секретаря Итальянской КП Э. Берлингуэра. 4 июля состоялась встреча Н. Чаушеску с Э. Берлингуэром.
- 6—8 июля — пребывание в Румынии партийно-правительственной делегации СССР во главе с А. Н. Косыгиным. Состоялись переговоры с партийно-правительственной делегацией СРР во главе с пред. Совета Министров СРР, членом Исполкома и Постоянного Президиума ЦК РКП И. Г. Магуром. 8 июля был подписан Договор о дружбе, сотрудничестве и взаимной помощи между СССР и СРР. Советская делегация имела встречу с Н. Чаушеску.
- 9 июля — встреча Т. Живкова с Л. Лонго, находившимся на отдыхе в Болгарии.
- 9—12 июля — пребывание в ГДР делегации ЦК КПСС под руководством секретаря ЦК КПСС Ф. Д. Куланова.
- 9—19 июля — пребывание в СССР делегации Социалистической партии Японии во главе с пред. ЦК СПЯ Г. Нарита. Состоялись переговоры с делегацией КПСС во главе с М. А. Сусловым.
- 11 июля — газета «Унита» опубликовала коммюнике о встрече в Риме делегации ИКП с делегацией Португальской КП.
- 14 июля — в Праге состоялась встреча Г. Гусана с ген. секретарем ЦК КПЧ М. Кашиком и членом Политбюро, первым заместителем секретаря ЦК КПЧ В. Вилляка.
- 15 июля — встреча в ЦК Румынской КП П. Никулеску-Мизила и члена ЦК РКП Г. Вама с членом Политбюро, секретарем ЦК КП Бельгии Ж. Вломом.
- 15 июля — встреча в ЦК СКЮ члена Исполнительного бюро Президиума СКЮ М. Трипало и члена Президиума СКЮ К. Штурма с членом Политбюро Румынской КП во главе с членом ЦК РКП Д. Петре.
- 16—23 июля — пребывание в Англии делегации СЕПГ во главе с пред. Центральной ревизионной комиссии СЕПГ К. Зейбтом. Состоялись встречи и беседы с Држ. Голланом.
- 19—24 июля — пребывание в ГДР делегации Социалистической партии Японии во главе с Т. Нарита. Состоялись переговоры с делегацией ЦК СРР во главе с членом Политбюро ЦК СЕПГ Ф. Эбертом. Делегация была принята В. Ульбрихтом.
- 20 июля — беседа в ЦК СЕПГ кандидата в члены Политбюро, секретаря ЦК СЕПГ Г. Аксена с членом Политбюро, секретарем ЦК ВСРП З. Комочином.
- 20 июля — встреча в ЦК МНРП члена Политбюро, секретаря ЦК МНРП Д. Моломанича с делегацией болгарской КП во главе зам. пред. Центральной контрольно-ревизионной комиссии БКП Д. Шинковым.
- 22 июля — встреча в ЦК Французской КП делегации ФКП во главе с членом Политбюро ЦК ФКП Р. Гуйо с делегацией КП Греции, возглавляемой членом Политбюро ЦК КПГ Л. Стрингосом.
- 23 июля — август — пребывание на Кубе для участия в торжествах по случаю Дня национального восстания. 26 июля — советской делегации во главе с К. Ф. Катущевым. Состоялась встреча с руководителями КП Кубы: Ф. Кастро, О. Дортикосом, Р. Кастро и др.
- 25 июля — 1 августа — официальный дружеский визит на Кубу партийно-правительственной делегации НРБ во главе с Т. Живновым. Состоялись переговоры с кубинской партийно-правительственной делегацией во главе с Ф. Кастро.
- 25 июля — 5 августа — пребывание в КНДР делегации КП Австрии во главе с членом Политбюро, секретарем ЦК КПА Э. Шарфом. Состоялись переговоры с делегацией ТПК во главе с членом Политического комитета, секретарем ЦК ТПК Ким Дон Ю. Делегация КПА была принята Ким Ир Сенем.
- 30 июля — август — пребывание в Польше У. Камшана. Состоялась встреча с членом Политбюро, секретарем ЦК ПОРП З. Кшишко.
- Конечу июля — пребывание в ГДР делегации ЦК КП Греции во главе с пред. ЦК КПГ А. Грозосом. Состоялся обмен мнениями с делегацией ЦК СЕПГ в составе секретаря ЦК СЕПГ Г. Зейбта и членов Политбюро Г. Аксена и др.
- Конечу июля — встреча в Белфасте представителей КП Великобритании и КП Ирландии.
- 7 августа — беседа в ЦК КПСС А. П. Кирилленко и Б. Н. Пономарева с ген. секретарем КП Великобритании Дж. Голланом и пред. Исполкома КПВ Дж. Тотчером, находившимся в отъезде в Советском Союзе.
- 7 августа — встреча ЦК МНРП кандидата в члены Политбюро, секретаря ЦК МНРП Б. Дхамсурана с делегацией КП Уругвая во главе с Л. Лейбнером.
- 8 августа — опубликовано совместное коммюнике КП Венесуэлы и КП Колумбии о состоявшейся в Каракаесе встрече делегаций компартий Венесуэлы и Колумбии.
- 8—15 августа — пребывание в Москве группы руководителей работников ЦК Дании во главе с К. Эсперсеном. В ЦК КПСС состоялась встреча делегации с А. Я. Пельше и Б. Н. Пономаревым.

- 9 августа — в Амстердаме состоялась встреча представителей КП Нидерландов (член Политбюро Я. Вольф) и КП Великобритании (руководитель международного отдела ЦК КПВ Дж. Уоллис).
- 10 августа — встреча Л. И. Брежнев с М. Гунаром, находившимся на отдыхе в СССР.
- 11—20 августа — пребывание в КНДР делегации Швейцарской партии труда в составе секретаря ЦК ШПТ Я. Лехлайтера и члена ЦК ШПТ Ф. Петри. Состоялись переговоры с делегацией ТПК во главе с Ким Дон Гю. Делегацию ШПТ принял Ким Ир Сен.
- 14 августа — встреча в Риме делегации ИКП во главе с членом ЦК ИКП Р. Сандри с делегацией Социалистической партии Японии во главе с депутатом парламента М. Мио.
- 15 августа — встреча в ЦК Румынской КП Н. Чаушеску с пред. КП Финляндии А. Саариненом, находившимся на отдыхе в Румынии.
- Середина августа — пребывание в МНР делегации ШПТ во главе с членом руководящего комитета партии Ф. Дюби.
- 24 августа — встреча в Варшаве В. Гомулки с первым секретарем ЦК КП Германии М. Рейманом.
- 25 августа — в ЦК ПОРП В. Гомулка принял членов Политбюро ЦК Французской КП, секретаря ЦК ФКП Г. Пласноу и П. Лорана.
- 25 августа — 3 сентября — пребывание в КНДР делегации КП Греции во главе с членом Политбюро ЦК КПГ Н. Каррасом. Состоялись переговоры с делегацией ТПК во главе с Ким Дон Гю. Делегацию КПГ принял Ким Ир Сен.
- 26 августа — в ЦК Румынской КП состоялась встреча Н. Чаушеску и др. руководителей РКП с секретарем Швейцарской партии труда Ж. Венсаном.
- 26 августа — встреча в ЦК ПОРП В. Гомулки с секретарем ЦК ВСРП Д. Ацелем.
- 28 августа — встреча в ЦК КПСС А. П. Кирилленко и К. Ф. Каутшева с Ю. Цеденбалом, находившимся на отдыхе в СССР.
- 31 августа — беседа в ЦК КПСС А. П. Кирилленко с членом Политбюро Демократической партии Гвинеи, министром по делам торговли, транспорта и связи Н. Фамара Кей-том.
- 31 августа — встреча в ЦК КПСС П. Н. Демичева и К. Ф. Каутшева с членом Исполнительного бюро Президиума СКЮ В. Шюном.
- 31 августа — прием в ЦК РКП Н. Чаушеску членов Руководства и ЦК Итальянской КП, в т. ч. директора журнала «Краткая марксиста» Э. Серени.
- Начало сентября — переговоры в Белграде между представителями СКЮ (член Исполнительного бюро Президиума СКЮ Н. Дзявразевич и член Президиума СКЮ Д. Беловский) и членами Руководства КП Греции — М. Теодоракисом, М. Пранкоулосом, А. Брилякисом и др.
- 1 сентября — встреча в Москве А. П. Кирилленко с Ж. Марше, находившимся на отдыхе в СССР.
- 1—10 сентября — пребывание в Румынии делегации Марининской КП в составе члена Политбюро, секретаря ЦК МКП Ж. Мовуа и члена ЦК МКП Р. Врантана. В ЦК РКП состоялась беседа делегации с П. Никулеску-Мизила, с членом ЦК РКП А. Милитару, с зам. зав. отделом ЦК РКП К. Василу.
- 2 сентября — встреча Н. Чаушеску с С. Каррильо, находившимся на отдыхе в Румынии.
- 3 сентября — встреча в Белграде членов Исполнительного бюро Президиума СКЮ В. Влаховича и М. Печуйлича с С. Каррильо и членом Исполкома ЦК КП Испании С. Альваресом.
- 7 сентября — опубликовано сообщение о встрече Г. Гусана, В. Виланя и П. Ауорслерга с членом Руководства, секретарем ЦК Итальянской КП А. Коссуттой, находившимся в ЧССР проездом из Софии.
- 8 сентября — опубликовано сообщение о встрече в ЦК КПЧ В. Виланя и др. руководителей работников КПЧ с пред. Германской КП Э. Бахманом.
- 10 сентября — опубликовано сообщение о визите в Будапешт члена Политбюро, секретаря ЦК Французской КП Р. Леруа и его переговоров с членом Политбюро, секретарем ЦК ВСРП З. Комочинном, секретарями ЦК ВСРП Д. Ацелем и А. Пуллак.
- 10 сентября — опубликовано сообщение о встрече в Дюссельдорфе члена Президиума Германской КП с секретарем Национального комитета КП США К. Лайффутом.
- 11—12 сентября — переговоры в Русе и Джурджу (на Дунае) между партийно-правительственной делегацией НРБ во главе с Т. Живковым и партийно-правительственной делегацией СРР во главе с Н. Чаушеску.
- 15 сентября — прием в ЦК Болгарской КП Т. Живковым Л. Лонго на приеме присутствовал член Политбюро, секретарь ЦК ВКП С. Тодоров.
- 16—18 сентября — пребывание в ГДР делегации правления Германской КП во главе с К. Бахманом. Состоялась беседа делегации с В. Ульбрихтом.
- 16—19 сентября — пребывание в Венгрии секретаря ЦК КПСС Ф. Д. Кулакова в сопровождении группы ответственных работников ЦК КПСС. Состоялись встречи с Я. Кадаром и членом Политбюро ЦК ВСРП, зам. пред. правительства ВНР Л. Флегером.
- 19 сентября — 1 октября — пребывание в Японии делегации Румынской КП во главе членом Исполкома и Постоянного Президиума, секретарем ЦК РКП В. Трофимым. В ЦК КПЯ состоялись переговоры с делегацией КПЯ во главе с зам. пред. Президиума ЦК КПЯ М. Ока. 25 сентября делегация РКП имела беседу с пред. Президиума ЦК КПЯ К. Миямото.
- 21 сентября — встреча в ЦК СЕПГ членов Политбюро, секретаря ЦК СЕПГ К. Хагера и Х. Вольфа с делегацией ФКП под руководством П. Лорана.
- 21 сентября — 3 октября — пребывание во Франции делегации КПСС во главе с И. В. Капитуновым. 2 октября состоялась встреча с делегацией ФКП во главе с Ж. Марше.
- 23 сентября — встреча в ЦК Болгарской КП секретаря ЦК ВКП В. Коцева с кандидатом в члены Исполкома ЦК Румынской КП М. Далю.
- С 23 сентября — пребывание в ПНР делегация ЦК СЕПГ во главе с секретарем ЦК СЕПГ В. Ламберцем. Делегация была принята кандидатом в члены Политбюро, секретарем ЦК ПОРП Я. Шидляком и секретарем ЦК ПОРП С. Ольшовским.
- 24 сентября — присл Я. Кадаром пред. КП Дании К. Есперсену, находившему в Венгрии.
- 25 сентября — встреча в Венгрии Н. Чаушеску с пред. КП Австрии Ф. Мури и др. представителями Политбюро КПА.
- 25—27 сентября — пребывание в ПНР члена Политбюро ЦК СЕПГ, пред. Совета Министров ГДР В. Шторфа. Состоялись встречи с В. Гомулкой, Ю. Циранкевичем и В. Ятшумом.
- 28 сентября — 4 октября — пребывание в СРР делегация КП Норвегии. Делегация имела встречу с Н. Чаушеску.
- С 29 сентября — пребывание в Италии П. Никулеску-Мизила. 30 сентября состоялась встреча с Л. Лонго, на которой присутствовали Э. Берлингуэр и К. Галлуччи.
- 30 сентября — 2 октября — пребывание в ЦСР делегация ЦК Германской КП во главе с К. Бахманом. Состоялись переговоры делегацией ЦК КПЧ. Делегацию ГКП принял В. Гусак.
- 1—2 октября — встреча в ЦК Французской КП делегации ФКП во главе с Р. Леруа с делегацией ПОРП, возглавляемой З. Кляшню.
- С 1 октября — пребывание в СРР делегация КП Канады в составе членов Центрального Исполнительного Комитета ЦК КП Канады А. Демарста и Н. Фрида. 7 октября делегация приняла Н. Чаушеску.
- 6 октября — секретарь ЦК Болгарской КП В. Коцев принял члена Политбюро Объединенной партии гаитянских коммунистов Ж. Дорсилье, гостящего в НРБ.
- С 7 октября — пребывание в КНДР делегация КП США во главе с пред. Национального комитета ЦК КП США Т. Уинстоном. Состоялись переговоры делегацией ТПК во главе с членом Президиума Национального комитета, секретарем ЦК ТПК Ким Ир Сен. 17 октября делегация КП США приняла Ким Ир Сен.
- 9 октября — встреча в Дюссельдорфе (ФРГ) члена Политбюро ЦК КП Израиля В. Эрлика с руководителями Германской КП. Во встрече участвовали пред. ГКП К. Бахман и зам. пред. ГКП Т. Мис.
- 14—16 октября — пребывание в Москве члена Политбюро, секретаря ЦК СЕПГ К. Хагера, члена ЦК: зав. отделами ЦК СЕПГ К. Тидле, Я. Херлига и директора Института общественных наук при ЦК СЕПГ О. Рейнгольда. Состоялась встреча с П. Н. Демичевым.
- Середина октября — пребывание в Югославии секретаря ЦК Доминиканской КП А. Делена (семидневный визит). 21 октября опубликовано сообщение о состоявшихся в Президиуме СКЮ переговорах, в которых принял участие член Исполнительного бюро Президиума СКЮ С. Доланд.
- 19 октября — встреча в ЦК КПСС М. А. Суслова с членом Политбюро, секретарем ЦК ПОРП З. Кляшню.
- 19 октября — прием в ЦК СЕПГ членом Политбюро ЦК СЕПГ Ф. Эбертом делегацию Австрия во главе с членом Политбюро ЦК КПА Ф. Хагером.
- 19 октября — встреча в ЦК СЕПГ В. Ламберца с Р. Кастро Рус.
- 19—26 октября — пребывание в Дании делегация Румынской КП во главе с секретарем ЦК РКП В. Патинидцем. Делегация имела беседы с представителями ЦК КПД.
- 21—24 октября — пребывание в ЧССР партийно-правительственной делегации ГДР во главе с В. Ульбрихтом и В. Штофом. Состоялись переговоры с партийно-правительственной делегацией ЧССР, возглавляемой Г. Гусак.
- 21—30 октября — пребывание во Франции делегации СЕПГ во главе с К. Хагером. Состоялись встречи и беседы с делегацией ФКП во главе с Ж. Марше. 30 октября в Париже опубликовано совместное заявление делегации СЕПГ и ФКП о встрече.
- 22 октября — встреча в ЦК КПСС Е. Н. Попомарева с членом Политбюро, секретарем ЦК СЕПГ А. Норделом.
- 22—24 октября — пребывание в СССР секретаря ЦК Болгарской КП В. Коцева и кандидата в члены Политбюро, зам. отдела пропаганды и агитации ЦК ВКП К. Василева. Состоялась встреча с П. Н. Демичевым.

- 23 октября — сообщение о прибытии в ПНР первого секретаря ЦК КПИ К. Ковалияса. Состоялась встреча К. Ковалияса с З. Кляшню.
- 26—31 октября — официальный дружеский визит в СССР партийно-правительственной делегации МНР во главе с Ю. Цеденбалом. Состоялись переговоры с советской партийно-правительственной делегацией в составе А. Н. Косыгина, Д. С. Полиноского, М. А. Суллова, К. Ф. Катумева и др., а также встречи и беседа делегации с Л. И. Брежневым. 28 октября состоялась встреча Л. И. Брежнева с Ю. Цеденбалом.
- Конец октября — пребывание в СССР Р. Кастро Рус. Состоялась встреча с Л. И. Брежневым.
- Начало ноября — пребывание в Бельгии С. Каррильо.
- Начало — середина ноября — пребывание в СССР делегации КПИ Индии в составе ген. секретаря Нансавета КПИ Р. Рао (глава делегации), членов Центрального секретариата Нансавета КПИ Б. Гунга и Н. К. Кришнана. Состоялись встречи и беседы с делегацией КПСС во главе с Л. И. Брежневым.
- 3—4 ноября — пребывание в Югославии Н. Чаушеску. Состоялись переговоры с Б. Броз-Тито.
- 4—11 ноября — пребывание в Италии делегации КПСС во главе с кандидатом в члены ЦК КПСС, первым секретарем ЦК КП Узбекской ССР Ш. Р. Рашидовым. Состоялись встречи с руководителями ИКПИ. 11 ноября делегацию принял Л. Лонго.
- 4—18 ноября — пребывание в СССР делегации Германской КП во главе с членом Президиума Правления ГДП М. Каплундом. 17 ноября делегацию принял Б. Н. Пономарев.
- 9—10 ноября — переговоры в Софии между делегацией ВКП во главе с членом Политбюро, секретарем ЦК ВКП Б. Велчевым и делегацией СКЮ во главе с членом Исполнительного бюро Президиума СКЮ В. Влаховичем.
- 10—13 ноября — пребывание в Румынии партийно-правительственной делегации ПНР во главе с В. Гомулкой и Ю. Дранковичем. Состоялись переговоры с партийно-правительственной делегацией СРР во главе с Н. Чаушеску. 12 ноября подписан Договор о дружбе, сотрудничестве и взаимной помощи между ПНР и СРР.
- Середина ноября — пребывание в СССР делегации Левоы партии — коммунисты Швеции во главе с членом Исполкома Правления ЛПШКЭ Э. Маркунд.
- 16 ноября — встреча в Триесте делегаций Итальянской КП во главе с членом Руководящего ИКПИ Дж. Кьяроненте и СКЮ, возглавляемой членом Исполнительного бюро Президиума СКЮ М. Трипало.
- 17—23 ноября — пребывание на Кипре делегации Румынской КП во главе с кандидатом в члены Исполкома, секретарем ЦК РКП М. Гере. Состоялись встречи и беседы с делегацией АНЗД, возглавляемой генеральным секретарем партии Э. Панагоянисом.
- 18 ноября — встреча в Москве Л. И. Брежнева с Г. Гусаком.
- 18—21 ноября — официальный дружеский визит в ПНР партийно-правительственной делегации СРР во главе с Н. Чаушеску. Состоялись переговоры с партийно-правительственной делегацией Болгарии во главе с Т. Живковичем. Во время визита подписан Договор о дружбе, сотрудничестве и взаимной помощи между ПНР и СРР.
- 18 ноября — 3 декабря — пребывание в Италии делегации КПСС во главе с членом Политбюро ЦК КПСС А. Я. Пельше. Состоялись беседы с делегацией ИКП во главе с Л. Лонго.

- 22—27 ноября — пребывание в Венгрии делегации КПСС во главе с Л. И. Брежневым. Делегация приняла участие в работе 10-го съезда ВСРП.
- 27 ноября — 6 декабря — пребывание в Швейцарии делегации КПСС во главе с кандидатом в члены ЦК КПСС В. Е. Щербиной. 29 ноября и 5 декабря состоялись беседы делегации с Руководящим комитетом ШПТ.
- Начало декабря — пребывание в Болгарии с официальным визитом делегация ЦК Иракской КП во главе с членом Политбюро ЦК ИКП Зане Хаури. 9 декабря отобрано совместное коммюнике делегаций ЦК ВКП и ЦК ИКП.
- 2—10 декабря — пребывание в ЧССР делегации ЦК Румынской КП во главе с пред. Центральной партийной коллегии РКП, кандидатом в члены Исполкома ЦК РКП М. Далия. 9 декабря делегацию принял Л. Гусак.
- 4—5 декабря — переговоры в Вене делегации Германской КП под руководством К. Вахмана и КП Австрии во главе с Ф. Мури.
- 6—15 декабря — пребывание в Англии делегации КП Испании в составе С. Каррильо и члена Исполкома КПИ М. Аскарате. Состоялись беседы с Дж. Голланом и др. членами Политбюро Комитета КП Великобритании.
- 10—19 декабря — пребывание в Уругвае делегации КПСС во главе с кандидатом в члены Политбюро ЦК КПСС, первым секретарем ЦК КП Кааххстана Д. А. Кунаевым. Делегация приняла участие в работе 20-го съезда КП Уругвая.
- 10—20 декабря — пребывание в ОАР делегации КПСС во главе с Л. И. Брежневым. Состоялись встречи и беседы с делегацией АСС, возглавляемой членом Высшего исполнительного комитета, ген. секретарем АСС А. М. Абу ан-Нуром. Б. Н. Пономарев был принят пред. АСС, президентом ОАР А. Садатом.
- 15 декабря — встреча в ЦК КПСС Л. И. Брежнева с членом Секретариата ЦК КП Кубы, министром Революционного правительства Губернии Вестубия К. Р. Родригесом.
- 15—23 декабря — пребывание в ЧССР делегации КПСС во главе с П. Н. Демичевым. Состоялись встречи и беседы с членом Президиума, секретарем ЦК КПЧ В. Виялюком, членом Президиума ЦК КПЧ, первым секретарем Пражского горкома партии А. Капеком, секретарями ЦК КПЧ Я. Фойтинком и О. Швештой.
- 20—26 декабря — пребывание в СССР партийно-правительственной делегации ОАР во главе с вице-президентом ОАР, членом Высшего исполнительного комитета АСС — Али Сабри. Состоялись переговоры с партийно-правительственной делегацией СССР в составе Л. И. Брежнева, Н. В. Подгорного, А. Н. Косыгина, Б. Н. Пономарева и др.
- 21 декабря — прием в Московском городском комитете КПСС кандидатом в члены Политбюро ЦК КПСС, первым секретарем МКП КПСС В. Гришиним делегации Венской городской организации КП Австрии во главе с секретарем организации К. Шетцлем.
- 21 декабря — прием в ЦК КПЧ Г. Гусаком К. Р. Родригеса, находившегося с визитом в ЧССР.
- 22 декабря — беседа в ЦК КПСС М. А. Суллова с политическим секретарем Итальянской социалистической партии пролетариата Т. Бьясти.
- 23 декабря — беседа в ЦК КПСС М. А. Суллова и Б. Н. Пономарева с членом Руководящего Итальянской КП А. Коссуттой.

МАССОВОЕ РАБОЧЕЕ ДВИЖЕНИЕ В 1970 ГОДУ.

В 1970 г., прошедшем под знаком ленинского юбилея, рабочее движение в капиталистических странах развернулось на фоне неустойчивого экономического роста и частично даже свертывания производства — фактора, способствовавшего увеличению резервной армии труда.

Только в развитых капиталистических странах в 1970 г. насчитывалось ок. 8 млн. официально зарегистрированных безработных. В капиталистическом мире продолжала распространяться инфляция, вызывающая повышение стоимости жизни трудящихся.

Нарастание социальной напряженности в развитых капиталистических странах связано с последствиями научно-технической революции, результаты которой государственно-монополистический капитализм стремится использовать в своих интересах. Выгоды от использования новой техники достаются в первую очередь крупнейшим монополиям, а трудящиеся почти не имеют возможности пользоваться ее плодами и подвергаются еще более усиленной эксплуатации. Научно-

техническая революция в условиях капитализма становится бедствием как для значительной части молодежи, так и для многих категорий квалифицированных рабочих старых профессий. Вместе с тем научно-техническая революция ведет и к тому, что ряды рабочего класса пополняются новыми слоями рабочих с более высоким уровнем общего и специального образования, а также производственно-технической интеллигенцией.

Как и в 1969 г., бастующие выступали не только против роста дороговизны и с требованиями повышения номинальной заработной платы, улучшения условий труда. Сравнительно широкие круги рабочего класса выступали за ликвидацию всевластия монополий. Все шире антимонополистические тенденции сочетались с борьбой за демократию, с подержкой национально-освободительных движений. Огромный размах приняло широкое демократическое движение за прекращение американской агрессии в Индокитае, в поддержку справедливой борьбы народов арабских стран, за созым

общеевропейской конференции по вопросам безопасности и сотрудничества.

Рабочее движение в Великобритании в 1970 г. развивалось в условиях замедленных темпов экономического развития, безудержной инфляции, роста стоимости жизни и невиданной после 30-х годов безработицы. В октябре численность безработных достигла 670 тыс. чел. Безработица особенно сильно захватила добычающую и строительную промышленность и ряд отраслей машиностроения. Увеличение армии безработных в 2—3 раза превредило приток новых рабочих мест. Лейбористское правительство в своей внутренней политике продолжало идти на поводу у крупных монополий, игнорируя требования и нужды трудящихся. Пришедшее ему на смену правительство консерваторов повело открытое наступление на права профсоюзов. Внутриполитическая программа консерваторов предусматривала реформу налоговой системы — сокращение прямых и увеличение косвенных налогов, проведение антипрофсоюзного законодательства, сокращение расходов на здравоохранение, образование и социальное обеспечение. Политика правительства Э. Хита встречала все возрастающий отпор организованного рабочего движения.

По признанию министерства занятости и производительности труда, 1970 год был «наихудшим забастовочным годом после 1926 г.». В течение года произошло 3888 забастовок. В результате потеряно 10,7 млн. рабочих дней.

В июле в течение двух недель бастовали 47 тыс. докеров. В их поддержку выступили докеры Бельгии, Франции, Нидерландов, Швеции, ФРГ. Митинги солидарности состоялись в Таллине, Ленинграде, Мурманске, Архангельске и других городах СССР.

5 декабря в забастовочную борьбу включились 128 тыс. членов профсоюза электриков. 12 декабря правительство Э. Хита объявило о введении в стране чрезвычайного положения и приняло решение о строгих мерах регулирования расхода электроэнергии. Стремясь сломить сопротивление бастующих, правительство обнищало их в «внумеренных требованиях» и в «пренебрежении национальными интересами», тем самым попытавшись дискредитировать рабочих перед общественным мнением. Бастующие согласились прекратить забастовку впредь до рассмотрения их требований правительством.

Профсоюзные массы все решительнее выступали против попыток своих руководителей пресечь т. н. «неофициальные» забастовки. В ноябре, несмотря на давление, оказанное нац. управлением угольной промышленности и профсоюзными лидерами, проходила не санкционированная центральным руководством профсоюза забастовка 130 тыс. шахтеров за повышение заработной платы. В начале декабря правительство консерваторов внесло в парламент антипрофсоюзный законопроект «Об отношениях в промышленности», предусматривавший учреждение «индустриальных трибуналов» и судебную ответственность за участие в «неофициальных» забастовках, введение 60-дневного «охладительного периода», т. е. запрета забастовок в случае, если они «наносит ущерб национальным интересам»; регистрацию профсоюзов и др. В знак протеста против навязываемого рабочему классу антипрофсоюзного законодательства 8 декабря в стране прошла стачка 600 тыс. рабочих, совпавшая с выступлением 128 тыс. электриков. Бастовали рабочие предприятий северо-западной части Англии и Шотландии. Целые отрасли промышленности оказались полностью парализованными. Проведение «дня действий» — так было названо 8 декабря — вылилось в одно из самых крупных выступлений английского рабочего класса за последнее десятилетие.

Продолжающаяся антинародная политика правящих кругов США в 1970 г. привела к значительному усилению социальных бедствий — росту цен, безработицы, инфляции. В октябре число безработных достигло почти 5 млн. человек, или 5,6% всей рабочей силы. Количество рабочего времени, потерянного в результате забастовок в 1970 г., — самое значительное за последнее десятилетие: 50,6 млн. рабочих дней.

В 1970 г. значительные выступления рабочих произошли в крупнейших монополистических объединениях и отраслях экономики. Почти до середины февраля продолжалась начавшаяся 26 октября 1969 г. забастовка 147 тыс. рабочих «Дженерал электрик». Стремясь сломить решимость бастующих, предприниматели ассигновали десятки тысяч долларов для организации штрейкбрехерского движения. Однако все попытки сорвать забастовку потерпели провал. По всей стране профсоюзы организовали в магазинах бойкот товарам, производимым компанией «Дженерал электрик». Трудная борьба закончилась победой рабочих и повышением заработной платы на 25%. 67 дней (сентябрь — ноябрь) продолжалась забастовка 400 тыс. рабочих на 154 предприятиях другого монополистического объединения — «Дженерал моторс». Исход крупнейшего за последние 25 лет выступления американских автомобилестроителей имел важные последствия для хода переговоров между профсоюзами и компаниями с.-х. машиностроения, авиационной и тракторной промышленности. При поддержке профсоюзов сталелитейщиков, шоферов грузовиков и др. автомобилестроители добились повышения заработной платы и удовлетворения других требований.

В 1970 г. бастовали служащие почт, авиакомпаний, строительные рабочие, шоферы грузовиков. Крупнейшей отраслевой забастовкой была всеобщая забастовка железнодорожников, парализовавшая почти весь железнодорожный транспорт страны.

В ряде случаев массовые забастовочные выступления сливались в единый поток с движением за достойные человека условия существования, за гражданские права и свободы. 15 января в Нью-Йорке и в десятках других городов США негритянские организации, включая партию «Черные пантеры», при поддержке Комитета национальной мобилизации за прекращение войны во Вьетнаме провели митинги, посвященные памяти выдающегося негритянского деятеля Мартина Лютера Кинга. По призыву антивоенных организаций в апреле в стране состоялись манифестации протеста против войны во Вьетнаме.

15 апреля в Бостоне в антивоенной демонстрации приняли участие ок. 100 тыс. человек. Двадцать тысяч демонстрантов прошли по улицам Вашингтона. В Денвере группа демонстрантов во главе с известной киноактрисой Джейн Фонда отправилась к ближайшей военной базе, чтобы выразить солидарность с солдатами, отказывающимися воевать во Вьетнаме. Во многих городах имели место схватки демонстрантов с полицией. В мае на многочисленных митингах и собраниях правительство было предъявлены требования о немедленном прекращении войны во Вьетнаме и возвращении домой американских солдат.

Невиданный размах приняло студенческое движение против войны во Вьетнаме. С середины января по начало апреля студенческие волнения и стычки с полицией произошли в 92 университетах и колледжах США. 4 мая в Кенте (штат Огайо) солдаты национальной гвардии стреляли в студентов, протестовавших против расширения американской агрессии в Индокитае. В результате было убито 4 студента и ранено 9 человек. Это событие вызвало бурю возмущения. Десятки тысяч студентов и преподавателей американских университетов, колледжей и школ с лозунгами «На Вашингтон!

Прекратить агрессию!» устремились в столицу США. Ок. 450 университетов и колледжей приняло участие в общенациональном, крупнейшем в истории страны антивоенном политическом выступлении.

В И т а л и я вслед за «жаркой осенью» 1969 г. наступила «горячая весна» 1970 г. В центре борьбы стояли общие для всех итальянских трудящихся проблемы. Речь шла о необходимости неотложных реформ в области жилищного строительства, налоговой системы, системы здравоохранения, общественного транспорта, политики цен, а также о решении аграрной проблемы. Под лозунгами немедленного проведения этих реформ три крупнейших профобъединения страны совместно организовали целую серию забастовок: всеобщих, отраслевых, по областям, по группам предприятий, по отдельным заводам и фабрикам. В специальном заявлении Политбюро ИКП подчеркивался тот факт, что в организации забастовок участвуют профсоюзы, объединяющие трудящихся, принадлежащих к партиям как левой оппозиции, так и правительственного большинства.

Во всеобщей забастовке 6 февраля участвовало 10 млн. чел. (из примерно 19 млн. рабочих и служащих страны). С новой силой стачечные бои развернулись в мае. 19—22 мая провели серию забастовок служащие гос. учреждений. Они требовали, чтобы правительство быстрее выполнило соглашение о реформах (касающихся 1,5 млн. гос. служащих), достигнутое «горячей осенью» 1969 г. Двое суток были парализованы итальянские железные дороги. С 19 по 23 мая не выходили газеты: бастовали типографские рабочие. 19, 20, 22 и 23 мая бастовал преподавательский состав учебных заведений. В стачках приняли участие также сотни тысяч с.-х. рабочих и батраков, которые протестовали против саботажа правительственными органами принятого в марте закона об организации профсоюзного контроля над наймом рабочей силы в с. х-ве.

Оказавшись перед лицом столь мощного фронта забастовщиков, правительство пошло на переговоры с профсоюзами. Впервые в истории Италии в такого рода переговорах участвовали глава правительства, министры и ген. секретари трех крупнейших профобъединений.

Борьба масс оказала большое влияние на политическую жизнь страны, особенно на ход выборов в областные, провинциальные и муниципальные советы (июнь).

В результате крупных общенациональных и отраслевых стачек (только в апреле — мае в забастовках участвовало, по данным профсоюзов, ок. 20 млн. чел.) итальянские трудящиеся добились ряда важных завоеваний. В частности, в законодательном порядке были закреплены некоторые профсоюзные права на предприятиях (май). В течение года заключено 3500 коллективных договоров, предусматривающих известное улучшение материального и социального обеспечения ряда категорий рабочих и служащих.

Во Ф р а н ц и я в авангарде забастовочной борьбы шли металлурги и металлисты. Только в апреле, мае и июне 1970 г. они провели 1099 забастовок. Широко распространение получили проводимые профсоюзами «недели действий». В январе, апреле, сентябре и октябре несколько «недель действий» провели работники общественных служб и больниц, требовавшие повышения заработной платы. В марте и октябре «недели действий» провели работники текстильной, швейной и кожевенно-обувной пром-сти: они требовали установления минимальной заработной платы в размере 800 франков. 13—18 апреля прошла «неделя действий» работников связи, которые четрайжды (25 марта, 15 апреля, 15 мая и 18 сентября) проводили 24-часовые общенациональные забастовки. Помимо «недель действий», получили распространение и «циклы действий», 10 тыс.

горняков на калийных разработках Эльзаса избрали, например, методом своей борьбы прекращение работы по субботам. Упорный характер носила борьба строителей. 8 и 11 июня по призыву ВКТ и ФДКТ десятки тысяч строителей Парижского района провели 24-часовую забастовку, требуя улучшения условий труда и увеличения заработной платы.

Характерной особенностью стачечного движения во Франции являлось все более активное участие в нем инженерно-технических работников. 23 мая в Париже прошел многотысячный митинг инженеров, техников и представителей смежных категорий трудящихся (всех их во Франции нередко называют одним словом «кадры»). По призыву Всеобщей конфедерации кадров в этот день были проведены во многих крупных городах страны забастовки и митинги инженерно-технических работников, которых во Франции насчитывается более двух миллионов.

Конец года был отмечен во Франции мощной волной политических забастовок солидарности с жертвами франкистского судебного провоза в Бургосе. В этих забастовках участвовало несколько миллионов человек.

Упорные стачечные бои прошли в Бельгии. Практически весь 1970 г. не прекращалась борьба шахтеров Лимбурга. Широкий размах приобрел протест служащих, которых в Бельгии свыше полумиллиона. Причиной их забастовок являлась проводимая в последние годы правительством «политика экономии». Увеличение загрузки персонала почт, например, практически привело к невозможности для почтовых работников использовать предусмотренные законом отпуска и выходные дни. Первых успехов в борьбе против правительственной политики добились железнодорожники, вынудившие власти увеличить количество машинистов и других квалифицированных рабочих. В результате стачки почтовых работников правительство также вынуждено было обещать гарантированные заработки 10 тыс. «временных» служащих (не имевших ранее гарантированной заработной платы), а также дать обещание принять на работу в ближайшие годы дополнительно 8 тыс. чел.

Примером единства и сплоченности бельгийских трудящихся являлась стачка рабочих и служащих компании «АСЕК». Предприниматели вынуждены были капитулировать. Впервые в истории бельгийского рабочего движения они дали обещание не увольнять персонал в случае реорганизации предприятия или смены производственной программы. Более того, хозяева вынуждены были также гарантировать выплату среднего заработка тем рабочим, которые будут переведены на другие участки.

В И с п а н и я массовое рабочее демократическое движение приняло масштабы, каких страна не знала на протяжении последних десятилетий. Здесь сложилось «пять фронтов» забастовочного движения — в Астурии, Стране Басков, Каталония, Мадриде, Андалузии. В одной лишь Астурии за 6 месяцев было проведено 96 забастовок, в которых приняло участие 120 тыс. горняков.

Убийство полицейскими 21 июля трех строителей в Грападе привело в движение всю трудовую Испанию. Тысячи рабочих Мадрида, Хихона, Барселоны, Вильбао и других городов потребовали от властей немедленного наказания виновных, предоставления свободы собранной и манифестаций. Только в столице бастовало 75 тыс. строителей.

По призыву нелегальных «рабочих комиссий» трудящиеся Испании отметили 3 ноября как общенациональный день борьбы за амнистию политзаключенным. 15 тыс. мадридских рабочих прошли по улицам столицы с требованием амнистии политзаключенных и прекращения террора. К рабочим присоединились студенты

университета. Помимо Мадрида, бурные выступления трудящихся прошли и в других районах страны. В конце года в забастовках солидарности с баскскими патриотами, брошенными на скамью подсудимых в Бургосе, участвовало, несмотря на полицейский террор и преследования, ок. 700 тыс. чел.

В 1970 г. продолжало набирать силу массовое рабочее движение в Ф Р Г. Чаще всего здесь проводились кратковременные предупредительные забастовки. В результате борьбы удалось добиться повышения заработной платы 16,4 млн. чел. в среднем на 10%.

Впервые за многие десятилетия крупные классовые столкновения имели место в таких странах, как Швейцария, Норвегия, Нидерланды. В Швеции наиболее крупной была начавшаяся в самом конце 1969 г. и продолжавшаяся около двух месяцев стачка горняков на рудниках компании ЛКАБ (Кируне и др.). В мае — июне бастовали портовые грузчики района Одален в Северной Швеции. В августе — сентябре прошла стачка рабочих электростанций в Южной Швеции. К ним присоединились строители Гётеборга, Бураса и Уддеваллы, которые протестовали против предложений предпринимателями новых коллективных договоров. В октябре 16 дней продолжалась забастовка работников городского транспорта норвежской столицы Осло. Они добивались удовлетворения своих требований об улучшении условий труда.

В августе — сентябре состоялась крупнейшая в Нидерландах за последние 20 лет забастовка 33 тыс. судостроителей и докеров Роттердама, требовавших повышения заработной платы. 15 декабря объединенный фронт, в который вошли все голландские профсоюзы, провел всеобщую часовую забастовку. Стачка такого размаха, впервые после войны проводившаяся в Нидерландах, имела целью оказать давление на парламент, где в это время началось обсуждение правитель-

ственного законопроекта о замораживании заработной платы.

Как и в предыдущие годы, результативным оказалось массовое «весеннее наступление» трудящихся Японии, в котором приняли участие 10 млн. чел. Разрасталось массовое рабочее движение в Австралии, где в стачках 1970 г. участвовало ок. 1,5 млн. чел.

Острые забастовочные выступления имели место в странах Латинской Америки. Всеобщая национальная забастовка, в которой участвовало ок. 500 тыс. рабочих, парализовала 14 октября пром-сть, транспорт и гос. учреждения Уругвая. Бастующие требовали увеличения заработной платы, возобновления деятельности закрытых предприятий и прекращения увольнений. В ноябре забастовочное движение охватило школьных учителей Колумбии, которые добивались увеличения заработной платы. В середине ноября состоялась всеобщая 36-часовая забастовка трудящихся Аргентины, объявленная Всеобщей конфедерацией труда. Бастующие требовали повышения заработной платы, ликвидации безработицы, заключения новых трудовых договоров, улучшения материального положения пенсионеров, отмены репрессивного законодательства. В Буэнос-Айресе, Росарио, Тукумане, Мендосе и других городах страны прошли массовые митинги и демонстрации протеста против социально-экономической политики правительства. В ряде мест произошли стычки с полицией, имелись убитые и раненые.

* * *

Подводя итоги профсоюзного движения в 1970 г., ген. секретарь ВФП П. Жансюз отметил значительные успехи в укреплении единства действий профсоюзов различных направлений, как в национальных рамках, так и в международном масштабе. *Д. Григорян.*

РАЗВИТИЕ ЭКОНОМИКИ СОЦИАЛИСТИЧЕСКИХ СТРАН

В 1970 г. страны социализма добились новых успехов в своем хозяйственном развитии. Сохраняя высокие темпы экономического роста, они сделали крупный шаг вперед в деле технического прогресса и в повышении эффективности общественного производства. В отличие от предшествующих лет, особое внимание, как правило, уделялось более быстрому росту выпуска предметов народного потребления и развитию сферы услуг, что способствовало достижению большей пропорциональности и сбалансированности в экономике.

Развитие экономики большинства социалистических стран в 1970 г. происходило в условиях дальнейшего совершенствования принципов планирования и управления в народном хозяйстве. В целом эти принципы выдержали испытание времени, однако в ряде отношений им пришлось существенно изменить. Хозяйственные реформы во многих странах переросли свои первоначальные рамки и развивались под знаком совершенствования системы управления всей экономикой. На базе уже утвердившихся общих принципов (см. Ежегодник БСЭ 1970 г., стр. 480) выкристаллизовались и некоторые другие принципы: внедрение в управление наравном передовых достижений науки и техники, развитие науки об управлении и создание соответствующих институтов, подбор и перестановка кадров в соответствии с требованиями новых систем управления, усиление концентрации производства и создание объединений и комбинатов, повышение индивидуальной ответственности и роли руководителя, устранение многоступенчатости в принятии решений, единство материальных стимулов и усиление их экономической роли, стабильность нормативов, совершенствование оплаты труда, повышение роли хозяйственных договоров и т. д.

Отчетливо выявлялось, что успех совершенствования системы управления экономикой зависит от того, насколько учтены конкретные особенности отдельных социалистических стран (общий уровень экономического развития, наличие тех или иных предпосылок для концентрации производства, уровень профессиональной подготовки кадров и др.). В одних странах (НРБ, ВНР, ГДР) процесс совершенствования протекал в условиях завершения хозяйственных реформ, в других (СССР) — в условиях их широкого развития, в третьих (СРР, МНР) — в условиях умеренного их развития. В ЧССР формы и методы хозяйственной реформы подвергались пересмотру. В ПНР проведение такой реформы в связи с имевшими место осложнениями было приостановлено. В Югославии дальнейшее совершенствование системы управления экономикой в значительной мере связывалось с поправками, которые предстояло внести в конституцию страны, с улуч-

шением трудовой и договорной дисциплины, совершенствованием производственных отношений, разрешением противоречий между отдельными республиками СФРЮ.

В целом совершенствование системы управления экономикой способствовало приостановлению развития нежелательных тенденций в хозяйстве отдельных стран (в частности, таких, как рост цен, развитие инфляционных явлений), увеличению емкости рынка и его насыщенности широким ассортиментом товаров, более полному использованию производственных мощностей и трудовых ресурсов и тем самым росту числа занятых, повышению трудовой дисциплины, уменьшению разрывов в оплате труда, выравниванию уровня жизни в городе и деревне, уменьшению порайонных различий этого уровня, сокращению иностранной задолженности. Хотя некоторые недостатки не удалось полностью устранить, было доказано, что с помощью энергичных мер можно преодолеть их отрицательное влияние и найти пути их ликвидации.

Общие тенденции экономического развития 1970 г. для большинства социалистических стран явились завершающим годом очередных пятилетних планов. Были подведены итоги их выполнения. Национальный доход за 1966—70 гг. увеличился следующим образом: в Болгарии — в 1,52 раза (как и предусматривалось планом), Венгрии — в 1,39 (по плану — в 1,28—1,34), ГДР — в 1,29 (1,28), МНР — в 1,21 (1,47—1,61), Польше — в 1,35 (1,34—1,41), Румынии — в 1,44 (1,47), СССР — в 1,45 (1,41), Чехословакии — в 1,40 (1,35), в целом по странам СЭВ — в 1,43 (в 1961—65 гг. — в 1,34), в Югославии — в 1,21 (по плану — в 1,41) раза. Таким образом, пятилетние планы по этому показателю в большинстве стран выполнены, хотя планы роста нац. дохода на 1970 г., как правило, не были достигнуты. Некоторое замедление темпов роста нац. дохода (по сравнению с 1969 г.) в НРБ, ВНР, ЧССР и СФРЮ вызвано гл. обр. неблагоприятными метеорологическими условиями, отразившимися на с.-х. производстве. Среднегодовой прирост за пятилетку во всех странах (кроме Югославии и Румынии) был выше, чем в предыдущей пятилетке; в Польше он остался фактически на том же уровне (табл. 4). Более высокие, чем в других странах, темпы роста нац. дохода в Болгарии и Румынии способствовали приближению уровня экономического развития этих государств к среднему уровню стран — членов СЭВ.

Высокими темпами характеризовался рост нац. дохода в ДРВ, КНДР, на Кубе. В 1970 г. заметно увеличился нац. доход и в КНР, хотя в целом за пятилетие его рост был незначительным.

Нац. доход всех социалистических стран увеличился в 1970 г. почти на 8% (в 1969 г. — на 5,4%), тогда как общемировой прирост этого показателя составил 4,3%,

Табл. 1. Темпы прироста национального дохода (%)

Страна	Среднегодовые			1970 г.	
	1961—65 гг.	1966—70 гг.	1969 г.	по плану	фактически
Болгария	6,7	8,7	10,0	10	7,0
Венгрия	4,5	6,8	8,0	5—6	4,6
ГДР	3,4	5,2	5,2	6,3	5,2
МНР	2,6	3,3	8,1	8—10	8,7
Польша	6,2	6,1	2,9	6,5	6,0
Румыния	9,1	7,6	7,2	9	7,5
СССР	6,5	7,7	4,8	6,5	8,5
Чехословакия	1,9	7,3	7,4	6—7	5,5
Страны СЭВ в целом	6,0	7,3	5,4	6,2	7,7
Югославия	7,4	5,2	3,7	6,8	4,8
Албания	5,8	11,5	10,4	10	6,0

* В этой и последующих таблицах темпы прироста даются в сопоставимых ценах.

а прирост нац. дохода развитых капиталистических стран — менее 3% (в 1969 г. — 5%). По уровню нац. дохода на душу населения социалистические страны ускоренно приближаются к развитым капиталистическим государствам. В 1970 г. по сравнению с 1960 г. объем нац. дохода на душу населения в странах СЭВ возрос в 1,71 раза (в т. ч. в НРБ — в 1,95, ВНР — в 1,67, ГДР — в 1,54, ПНР — в 1,65, СРР — в 2,04, СССР — в 1,75, ЧССР — в 1,47 раза), а в развитых капиталистических государствах он увеличился в 1,45 раза (в странах ЕЭС — в 1,54, в США — в 1,3 раза).

На долю стран социализма в 1970 г. пришлось примерно 32% общемирового объема нац. дохода, в т. ч. на долю стран СЭВ — 27% (СССР — 18%), тогда как в 1950 г. уд. вес социалистических стран составлял лишь 19%, в т. ч. стран СЭВ — 17,5% (СССР — 11%). Показательно, что в приросте мирового объема нац. дохода за 1966—70 гг. доля стран СЭВ достигала 35%, то есть была выше доли в общем итоге.

Для текущего периода развития экономики социалистических стран характерно поддержание необходимых темпов роста нац. дохода путем повышения производительности труда (интенсивный фактор), тогда как еще в предыдущей пятилетке основную роль играли труд и фонды (экстенсивные факторы).

В 1970 г. в некоторых странах наблюдался определенный рост фондоотдачи, что делало возможным повышение производительности труда в результате увеличения как фондоотдачи, так и фондовооруженности и означало дальнейшее повышение эффективности использования действующего производственного аппарата, вовлечение в экономический оборот скрытых резервов технического прогресса.

Темпы роста общественной производительности труда (нац. доход на одного рабочего и служащего в нар. х-ве) в странах СЭВ за 1970 г., как правило, существенно возросли по сравнению со среднегодовыми темпами за последнее и предыдущее десятилетия (табл. 2).

В 1970 г. общественная производительность труда в СССР составляла около 50% (в пром-сти — 54%) уровня США, тогда как в 1965 г. она достигала 40% (в пром-сти — 45%) этого уровня. Заметно повысилась общественная производительность труда и в других социалистических странах; в ГДР и ЧССР она приблизилась к уровню наиболее развитых капиталистич. государств.

Табл. 2. Темпы прироста производительности труда (%)

Страны	Прирост общественной производительности труда			Прирост численности рабочих и служащих в нар. х-ве		
	1961—65 гг.*	1966—70 гг.*	1970 г.	1961—65 гг.*	1966—70 гг.*	1970 г.
Болгария	2,2	4,2	4,5	4,4	4,3	2,4
Венгрия	2,2	2,2	2,8	2,3	2,5	2,1
ГДР	2,6	3,7	4,0	0,8	1,4	1,2
МНР	-0,9	0,3	3,7	3,5	3,0	2,0
Польша	2,7	2,8	4,4	3,9	3,2	1,5
Румыния	3,0	4,0	4,0	5,9	3,5	2,9
СССР	2,0	4,4	5,8	4,4	3,2	2,6
Чехословакия	-0,8	5,6	3,8	2,7	1,6	1,3

* В среднем за год.

Неодинаковые темпы роста экстенсивных факторов (и трудовых ресурсов, и капитальных вложений — табл. 2, 3) делали неодинаково обязательным рост интенсификации производства. Отсюда различная роль роста производительности труда в экономическом развитии отдельных социалистических стран. За 1966—1970 гг. в результате повышения производительности труда в Болгарии получено 50,6% прироста нац. дохода, Венгрии — 47,9%, ГДР — 70,1%, МНР — 9,1%, Польше — 47,9%, Румынии — 53,9%, СССР — 58,4%, Чехословакии — 78,1%, а в среднем по странам СЭВ — 60%. В 1970 г. соответствующая доля в приросте нац. дохода составила: в Болгарии — 65,7%, Венгрии — 58,0%, ГДР — 76,9%, МНР — 65,5%, Польше — 75%, Румынии — 58,6%, СССР — 69,4%, Чехословакии — 74,5%.

Табл. 3. Темпы прироста капитальных вложений (%)

Страна	1961—65 гг.*	1966—70 гг.*	1970 г.
Болгария	8,7	12,5	10,5
Венгрия	4,7	10,0	15,0
ГДР	5,0	9,7	7,3
МНР	7,1	5,6	-9,1
Польша	7,0	8,5	4,3
Румыния	13,3	10,4	9,0
СССР	6,3	7,4	11,3
Чехословакия	2,2	8,7	5,7

* В среднем за год.

На основе ускорившегося научно-технического прогресса продолжалось дальнейшее совершенствование структуры общественного производства: доля пром-сти (особенно ведущих отраслей), строительства, транспорта и связи в 1970 г., как правило, повысилась, на базе роста непроизводственных накоплений ускоренно развивались отдельные отрасли сферы обслуживания — городской транспорт и предприятия коммунального обслуживания, предприятия общественного питания и др. Пронесшие сдвиги в структуре нар. х-ва стран рабочих и служащих по отраслям нар. х-ва (в % к общей численности)

Табл. 4. Распределение

Страна	Пром-сть		Строительство		С. х-во		Транспорт		Торговля и заготовки	
	1965 г.	1970 г.	1965 г.	1970 г.	1965 г.	1970 г.	1965 г.	1970 г.	1965 г.	1970 г.
Болгария	43,4	42,4	10,2	11,1	9,0	9,9	7,0	7,1	9,1	8,4
Венгрия	46,2	47,9	7,7	9,5	8,9	7,4	9,8	9,0	9,7	11,3
ГДР	38,1	37,5	5,0	6,6	4,4	3,5	8,9	7,9	11,2	10,7
МНР	23,1	23,4	8,1	8,5	13,3	10,0	8,7	9,5	13,3	12,4
Польша	40,2	40,2	10,0	9,9	5,7	5,7	7,7	7,9	9,2	8,7
Румыния	38,9	40,5	11,9	13,3	9,9	8,6	7,7	7,7	8,9	8,4
СССР	35,7	35,0	9,5	10,0	11,3	10,2	9,4	8,9	7,8	8,3
Чехословакия	44,3	43,0	9,3	9,6	6,8	5,2	5,9	6,2	9,8	10,4
Страны СЭВ в целом	37,2	36,7	7,8	9,4	10,0	9,1	8,9	8,5	8,4	8,7

СЭВ отражает, хотя и не полностью, распределение рабочих и служащих по отраслям (табл. 4).

Удельный вес фонда накопления в над. доходе в 1970 г. по сравнению с 1950 г. повысился следующим образом: в СССР — с 23,9% до 27,1%, НРБ — с 20,0% до 34,9%, ВНР — с 23,1% до 27,0% ГДР — с 10,1% до 20,3%, ПНР — с 21,1% до 27,6%, СРР — с 20,1% (1960 г.) до 29,3%, ЧССР — с 17,1% до 23,8%. Однако быстрому росту фонда накопления и высокому его уровню не во всех странах сопутствовали лишь прогрессивные явления. В ПНР, например, этот процесс сопровождался торможением развития эффективности общественного производства и тем самым, как отмечалось в польской печати, отрицательно повлиял на рост фонда потребления и повышение уровня жизни населения.

Прирост капитальных вложений за 1970 г. составил: в Болгарии — 10,5%, Венгрии — 15%, ГДР — 7,3%, Польше — 4,3%, Румынии — 9%, СССР — 11,3%, Чехословакии — 5,7% (в МНР капиталовложения снизились на 9%). Однако от этого прироста по-прежнему отставал прирост строительного-монтажных работ (в ВНР — 8%, ГДР — 4,5%, ПНР — 4,0%, СРР — 8%, СССР — 8%, ЧССР — 5,0%). Продолжали отмечаться распыленные строительные работ и замораживание капитальных вложений.

Отраслевая структура капиталовложений улучшилась. Доля капиталовложений в промышленность за 1966—1970 гг. стабилизировалась на уровне 30—50%, а в 1970 г. в ГДР, СССР и ЧССР она несколько понизилась; уд. вес капиталовложений в с. х-во и строительство повысился. Доля инвестиций в с. х-во находилась на уровне 12—22%, а доля инвестиций в строительство стран СЭВ повысилась с 2,8% (1965—69 гг.) до 3,5% (1966—70 гг.). Эффективность использования капиталовложений по отраслям колебалась; наиболее высокий ее уровень поддерживался в промышленности. Снижение материалоемкости производства способствовало приближению темпов роста производства средств производства и выпуска предметов потребления.

Сократились сроки внедрения в производство передовых научных открытий. Внедрено в производство св. 5,5 млн. новых изобретений и рационализаторских предложений (в т. ч. в СССР — 3,6 млн.), введено в строй более тысячи новых мощностей и предприятий, быстрее обновлялся ассортимент выпускаемой продукции. В СССР за 1970 г. сконструировано ок. 3 тыс. образцов новых машин, оборудования и аппаратов, св. 1 тыс. принципиально новых видов приборов, освоено серийный выпуск примерно 1 500 новых видов изделий. В Румынии освоено выпуск 540 новых видов машин. За 1966—70 гг. в Болгарии разработано и внедрено в производство св. 5 тыс. новых и усовершенствованных изделий (в т. ч. 4,5 тыс. — в машиностроении). Ассортимент пром. продукции в ГДР обновился за 5 лет на 42% (в машиностроении — на 50%).

За истекшее пятилетие вступил в строй целый ряд крупных электростанций (в т. ч. на полную мощность введены в эксплуатацию крупнейшие в мире Красноярская и Братская ГЭС — соответственно 5 млн. *квт** и 4,1 млн. *квт*). В машиностроении введены новые мощности по производству св. 50 тыс. металлорежущих станков (в т. ч. в СССР — 21 780 тыс. таких станков), новые поточные линии, усовершенствованы многие технологические процессы. В Венгрии было начато серийное производство дизельных двигателей, широкое развитие получило производство электропро-вычислительных машин, в Болгарии много внимания уделялось производству новых типов электрокар, в ГДР — производству малоразмерных вычислительных машин, при-

боров цифрового управления, ротационных машин и шприц-автоматов для пластмасс, в Польше — крупных судов, мощных судовых двигателей, двигателей для автомобилей, а также автомобилей «Ниса-521» и «Фат-125». В СССР в 1970 г. вступили в строй Волжский автомобильный завод, Ровенский завод тракторных запасных частей и др. машиностроительные предприятия. Крупные производственные мощности были введены в добывающей, химической, целлюлозно-бумажной отраслях, в пром-сти стройматериалов и т. д.

Заметные сдвиги произошли в структуре транспортных перевозок. Доля ж.-д., речного и автомобильного транспорта в общем грузообороте стран СЭВ сократилась, а доля воздушного, трубопроводного и особенно морского транспорта возросла (табл. 5).

Табл. 5. Структура грузооборота стран СЭВ по видам транспорта (в % к итогу)

Вид транспорта	1965 г.	1969 г.	1970 г.
Железнодорожный	71,6	66,0	64,9
Морской	16,4	21,2	21,5
Речной	4,7	4,3	4,3
Автомобильный	2,2	2,1	2,1
Воздушный	1,9	1,9	1,9
Трубопроводный	5,1	6,4	7,0

Существенные успехи достигнуты на пути ликвидации диспропорций между спросом и предложением, структурами производства и потребления; в большой степени этому способствовало повышение темпов роста продукции отраслей группы «Б». Приостановлен рост запасов неходовых товаров, расширено производство дефицитных товаров, улучшилось снабжение населения. Несмотря на некоторый рост потребительских цен, продолжали возрастать реальные доходы трудящихся.

Развитие промышленности. За 1966—1970 гг. объем пром. производства увеличился: в СССР — в 1,5, НРБ — в 1,67, ВНР — в 1,34, ГДР — в 1,37, МНР — в 1,59, ПНР — в 1,5, СРР — в 1,75, ЧССР — в 1,39, в СФРЮ — в 1,34 раза, что в целом несколько выше по сравнению с темпами роста, достигнутыми в предыдущее (1961—65 гг.) пятилетие. Большой шаг вперед в развитии пром-сти был сделан в 1970 г. (табл. 6).

Табл. 6. Темпы прироста промышленной продукции (в %)*

Страна	Среднегодовые		По отношению к предыдущему году	
	1961—65 гг.	1966—70 гг.	1969 г.	1970 г.
		Фактически		
		по плану		
Болгария	11,7	10,8	11,2	9,0
Венгрия	7,5	6,0	5,7—6,4	2,8
ГДР	5,7	6,5	6,4—7,0	6,8
МНР	10,5	9,7	11,2—12,5	10,7
Польша	8,5	8,4	7,6	9,0
Румыния	13,8	11,8	10,7—11,6	11,0
СССР	8,6	8,4	8,0—8,5	7,1
Чехословакия	5,2	6,5	5,4	5,4
Страны СЭВ в целом	8,3	8,3	...	7,2
Югославия	10,7	5,7	...	11,2
Албания	6,8	12,7	...	12,7
ДРВ	13,0	-1,1	...	6,0
КНДР	14,3	11,3	...	4,0
Куба	1,5	2,4	...	2,0
Социалистические страны в целом	7,4	7,4	...	7,5
				8,0

* Несколько увеличился в 1970 г. и пром. продукция КНР, однако достигнутый там уровень пром. производства едва ли превышал уровень 1958—60 гг.

В 1966—70 гг. по сравнению с предыдущим пятилетием, как правило, существенно возросли среднегодо-

* В 1971 г., после установки двух дополнительных турбин, мощность Красноярской ГЭС составила 6 млн. *квт*.

вые темпы роста производительности труда. Они составили: в СССР — 5,9% (против 4,6%), в Болгарии — 7,0% (6,8%), в ГДР — 5,8% (5,6%), в Польше — 5,1% (5,1%), в Румынии — 7,3% (7,4%), в Чехословакии — 5,2% (3,5%). В 1970 г. в результате увеличения производительности труда в НРБ было получено 78% прироста пром. продукции, в СРР — 74%, в СССР — 84%, а в ВНР, ГДР, МНР и ЧССР — весь прирост. Ввод новых и улучшение использования действующих рабочих мест (повышение коэффициента смежности) предопределили рост числа занятых в пром-сти, равно как и рост пром. капиталовложений. Однако по странам этот рост был неодинаковым. Интенсификация производства влекла за собой уменьшение темпов развития экстенсивных факторов и, в частности, уменьшение темпов роста числа рабочих и служащих, занятых в пром-сти (табл. 7).

Табл. 7. Рост числа рабочих и служащих.

Страна	В пром-сти (тыс. чел.)				Во всем нар. х-ве (млн. чел.)			
	1960 г.	1965 г.	1969 г.	1970 г.	1960 г.	1965 г.	1969 г.	1970 г.
Болгария	769	954	1132	1151	1,8	2,2	2,6	2,7
Венгрия	1298	1487	1683	1730	2,9	3,2	3,5	3,6
ГДР	2406	2480	2536	2571	6,4	6,5	6,8	6,9
МНР	35	40	46	47	0,1	0,2	0,2	0,2
Польша	2949	3460	4096	4006	7,5	18,6	10,0	10,1
Румыния	1254	1674	1978	2064	3,2	4,2	5,0	5,1
СССР	22620	27447	31159	31600	62,0	76,9	87,9	90,2
Чехословакия	2258	2478	2614	2609	4,9	5,6	6,0	6,1
Страны СЭВ в целом	33554	40020	45154	45838	88,6	107,5	122,1	124,8

Особое значение в 1970 г. имело совершенствование структуры пром. производства на основе более быстрого развития машиностроения (прежде всего его новейших отраслей), химической пром-сти, энергетики; одновременно высокими темпами росло производство стройматериалов, а также выпуск предметов потребления, особенно предметов длительного пользования (табл. 8). За последние 10 лет удельный вес машино-

Табл. 8. Темпы прироста продукции важнейших отраслей пром-сти стран СЭВ (%)

Отрасль	Среднегодовые		1970 г.
	1961—65 гг.	1966—70 гг.	
Энергетика	11,8	8,4	7,6
Топливная пром-сть	6,0	5,6	6,9
Черная металлургия	7,9	6,3	6,4
Машиностроение	11,8	11,5	10,9
Химическая пром-сть	13,0	11,3	11,6
Производство стройматериалов	8,6	8,2	9,8
Деревообрабатывающая пром-сть	5,2	5,2	7,6
Целлюлозно-бумажная	7,0	8,0	7,2
Стеклоплав и фарфоро-фаянсовая	9,9	9,3	11,9
Текстильная	3,4	6,8	6,4
Швейная	3,5	10,0	9,3
Ковшевая и меховая	4,4	6,8	6,9
Пищевкусовая	6,3	5,2	5,3

строения, химической пром-сти, энергетики в пром. производстве почти во всех случаях повысился (табл. 9).

При общем росте пром. производства СССР в 1960—1970 гг. в 2,26 раза продукция машиностроения увеличилась в 3,11, химической пром-сти — в 3,24, энергетики — в 2,74, пищевкусовой пром-сти — в 1,89 раза.

Табл. 9. Доля отдельных отраслей в промышленном производстве (%)

Страна	Машиностроение		Химич. пром-сть		Энергетика		Пищевкусовая пром-сть	
	1960 г.	1970 г.	1960 г.	1970 г.	1960 г.	1970 г.	1960 г.	1970 г.
Болгария	12,4	20,1	3,8	7,4	2,0	2,6	33,7	25,2
Венгрия	25,1	29,2	4,4	9,4	4,2	4,8	18,8	18,0
ГДР	27,5	34,4	9,4	11,1	3,2	3,1	21,0	16,7
МНР	2,5	3,6	3,5	2,6	3,1	7,4	28,5	27,6
Польша	19,7	31,1	7,4	11,5	2,1	2,3	24,3	15,4
Румыния	24,3	25,1	6,6	10,5	2,5	3,2	19,0	17,3
Чехословакия	23,4	29,8	4,7	7,1	2,3	2,8	20,3	16,1

Пропорцию дальнейшее сближение темпов роста производства средств производства (группа «А») и выпуска предметов потребления (группа «Б»). Правда, природа и предпосылки этого сближения были различными: в одних странах оно имело место вследствие повышения темпов роста отраслей группы «Б», тогда как в других — вследствие понижения темпов роста отраслей группы «А» при неизменности или даже одновременном снижении темпов роста отраслей группы «Б» (табл. 10).

В 1970 г. на долю стран социализма пришлось св. 39% мировой пром. продукции, в т. ч. на долю стран СЭВ — 32% (СССР — 20%, ГДР — 2,9%, ПНР — 2,8%, ЧССР — 2,0%, СРР — 1,4%, НРБ — 1,1%, ВНР — 1,0%), СФРЮ — 1,0%, КНР — 4,7%, тогда как в 1950 г. доли социалистических стран составляла всего 20%, в т. ч. стран СЭВ — 17,5% (СССР — 11,6%). По численности населения страны СЭВ и Югославия в 1970 г.

Табл. 10. Темпы прироста производства средств производства и выпуска предметов потребления (%)

Страна	Группа «А»			Группа «Б»		
	1961—65 гг.*	1966—70 гг.*	1970 г.	1961—65 гг.*	1966—70 гг.*	1970 г.
Болгария	14,1	12,0	12,8	9,4	9,9	6,7
Венгрия	7,7	3,9	7,2	5,4	7,2	8,5
ГДР	6,5	7,1	6,8	7,5	5,1	6,7
МНР	8,4	11,6	8,8	12,2	7,0	10,2
Польша	9,8	9,4	9,0	6,5	6,5	7,0
Румыния	15,7	13,1	14,2	10,5	9,6	9,0
СССР	9,6	8,6	7,9	6,4	8,3	8,8
Чехословакия	5,7	7,1	8,3	4,6	6,2	8,0
Страны СЭВ в целом	9,0	8,5	...	6,5	8,1	...

* В среднем за год.

распределились в такой последовательности (млн. чел.): СССР — 242,8, ПНР — 32,8, СФРЮ — 20,6, СРР — 20,2, ГДР — 17,1, ЧССР — 14,5, ВНР — 10,3, НРБ — 8,5, МНР — 1,2. Доля развитых капиталистических стран в мировом пром. производстве в 1970 г. составила 53,5% (против 75% в 1950 г.), в т. ч. доля стран ЕЭС — 41,9% (против 42,5%), США — 29% (43,7%). По выпуску многих важных видов пром. продукции страны СЭВ превосходили страны ЕЭС (табл. 11).

Сельское хозяйство. На основе интенсификации производства объем с.-х. продукции стран СЭВ, вятых вместе, в 1970 г. возрос почти на 6% (табл. 12). Метеорологические условия и стихийные бедствия (сильное паводочное в Румынии и Венгрии),

Табл. 11. Производство важнейших видов промышленной продукции в 1970 г.

Вид продукция	Единица измерения	Страны	Страны	Мировое производство
		СЭВ	ЕЭС	
Электрэнергия	млрд. квт-ч	987	578	5023
Уголь (в т. ч. антрацит)	млн т	613	165	2175
Нефть	»	365	13	2255
Природный газ	млрд. м ³	219	66	1050
Железная руда	млн. т	202	69	620
Чугун	»	110	81	433
Сталь	»	157	109	590
Прокат	»	109	83	390
Легковые автомобили	тыс. шт.	713	7680	22100
Грузовые автомобили	»	652	736	6650
Борная кислота	млн. т	18	15	82
Сода каустическая	»	3,1	4,1	...
Минеральные удобрения (в перечне на действующее вещество)	»	21	13	63
Пластмассы и смолы	»	2,7	8,9	...
Химические волокна	»	1,2	1,6	8,3
Синтетические волокна	»	0,4	1,0	4,9
Цемент	»	137	108	555
Целлюлоза	млн. т	5,9	2,9	74,1
Бумага и картон	»	10,6	16,0	120
Масло животное	тыс. т	1462	1250	5450
Сахар	млн. т	14,1	7,1	62,8

помешали достижению более высокого уровня. Прирост продукции растениеводства увеличился, тогда как прирост продукции животноводства остался практически на уровне 1969 г., а в некоторых странах даже несколько снизился. Среднегодовые темпы прироста продукции растениеводства в странах СЭВ за 1966—1970 гг. достигли 3,4% (за 1961—65 гг. — 2,2%). Соответствующие показатели для животноводства составили 2,2—2,5% (1966—70 гг.) и 2,9% (1961—65 гг.). На долю растениеводства и животноводства приходилось: в НРБ — соответственно 66% и 34% объема валовой с.-х. продукции, в ВНР — 60% и 40%, ГДР — 42% и 58%, МНР — 15% и 85%, ПНР — 60% и 40%, СРР — 63% и 37%, СССР — 50% и 50%, ЧССР — 48% и 52%. С 1965 г. уд. вес продукции животноводства в валовой с.-х. продукции несколько повысился в ГДР, МНР и ПНР.

Табл. 12. Темпы прироста валовой с.-х. продукции (в %)

Страна	Среднегодовые		По отношению к предыдущему году	
	1961—65 гг.	1966—70 гг.	1969 г.	1970 г.
Болгария	3,2	3,4	4,9	4,5
Венгрия	1,5	2,9	-6,6	-5,5
ГДР	0,9	1,4	3,7	3,7
МНР	2,3	0,3	28,6	15,2
Польша	2,8	1,8	-4,6	2,4
Румыния	2,5	2,0	3,1	-5,1
СССР	2,3	4,0	-3,8	8,7
Чехословакия	-0,6	5,1	1,6	0,9
Страны СЭВ в целом	2,2	3,4	-3,0	6,0
Югославия	1,3	4,5	14,7	-9,5

Рост продукции растениеводства в 1970 г. в большинстве стран происходил преимущественно в результате повышения урожайности, а продукции животноводства — в результате увеличения продуктивности основных видов скота. Принимались энергичные меры для обеспечения перехода к промышленным методам производства животноводческой продукции. Урожайность пшеницы в большинстве стран находилась на уровне 1969 г., а в Болгарии, ГДР, МНР, СССР превышала этот уровень (табл. 13).

В связи с сокращением посевных площадей (а частично и урожайности) валовой сбор зерновых и зернобобо-

Табл. 13. Урожайность пшеницы (ц/га)

Страны	Средняя за год		1969 г.	1970 г.
	1961—65 гг.	1966—70 гг.		
Болгария	18,1	27,4	24,7	29,5
Венгрия	18,6	24,4	27,1	21,3
ГДР	31,5	36,5	35,5	35,6
МНР	7,8	6,8	3,9	8,3
Польша	19,7	23,2	24,0	23,2
Румыния	9,6	16,9	15,8	14,5
СССР	24,1	13,4	12,0	15,3
Чехословакия	24,1	29,0	30,9	29,5
Страны СЭВ в целом	10,6	14,5	13,3	16,1
Югославия	17,9	23,6	24,2	20,7

вых в 1970 г. в большинстве стран сократился. Он составил (тыс. т): в Венгрии — 7777 (против 9859 в 1969), в ГДР — 6534 (против 7005), Польше — 16 649 (18 912), Румынии — 10 631 (13 015), Чехословакии — 7366 (8034), Югославии — 11 933 (13 869). В СССР он вырос со 162,7 до 186,4 млн. т, в Болгарии — с 6219 до 6875 тыс. т, МНР — со 132 до 326 тыс. т. Валовой сбор зерновых, включая зернобобовые, во всех странах социализма достиг 430 млн. т (в 1969 г. — 414 млн. т, в т. ч. в странах СЭВ — 235 (226) млн. т. Доля всех социалистических стран в мировом производстве зерновых в 1969—70 гг. находилась на уровне 35% (стран СЭВ — 20%, СССР — 14%).

Поголовье скота в 1970 г., как правило, возросло. Уровень поголовья как кр. рог. скота, так и свиней в Болгарии и Чехословакии был ниже, чем пять лет тому назад (табл. 14).

Табл. 14. Поголовье скота (тыс. голов, на конец года)

Страна	Кр. рог. скот			Свиный		
	1965 г.	1969 г.	1970 г.	1965 г.	1969 г.	1970 г.
Болгария	1577	1333	1352	2408	1967	2370
Венгрия	1920	1927	1912	6590	5700	7272
ГДР	4762	5171	5190	8878	9237	9684
МНР	2093	1991	2108	20	12	11
Польша	9480	10285	10220	14367	14755	13863
Румыния	4935	5035	5125	5365	5972	6358
СССР	93436	95162	99142	59576	56055	67224
Чехословакия	4389	4223	4288	5544	5037	5530
Страны СЭВ в целом	122592	125127	129427	102748	98735	112322

Внутренняя структура растениеводства и животноводства в 1970 г. улучшилась: повысилась доля пшеницы, риса, технических культур, ценных пород скота. Из импортеров зерновых и скота такие страны, как Венгрия, Югославия, Чехословакия, превратились в их экспортеров.

Темпы роста капитальных вложений в с. х-во за 1966—70 гг. против 1961—65 гг. возросли: в СССР — в 1,6, в ГДР и Польше — в 1,7, в Венгрии — в 1,5, Болгарии и Чехословакии — в 1,4, в Румынии — в 1,35 раза. Особенно увеличился при этом капиталовложения в машиностроение, прежде всего приращенное строительство. Однако в связи с интенсивной заменой выбывающих основных фондов темпы их роста заметно отставали от темпов роста капиталовложений. В 1970 г. с. х-ву стран СЭВ поставлено 378 тыс. тракторов (на 2% больше, чем в 1969 г.), 109 тыс. зерноуборочных комбайнов (на 7% больше). Поставки с.-х. техники увеличились в ВНР, ПНР, СРР, СССР, ЧССР и сократились в НРБ, ГДР и МНР. Минеральных удобрений в 1970 г. против 1965 г. было поставлено: в НРБ — в 1,74, ГДР — в 1,17, ПНР — в 2,18, СРР — в 2,31, СССР — в 1,65, ЧССР — в 1,37, а в ВНР — в 2,23 раза больше; за 1970 г. эти поставки увеличились

соответственно на 13%, 17,2%, 13%, 25%, 17%, 6%, а в ВНР сократились на 9%. За последние годы сильно выросло количество минеральных удобрений, вносимых на 1 га пахотных земель и многолетних насаждений (табл. 15); в ГДР и ЧССР достигнутый уровень потребления минеральных удобрений приближается к научно обоснованным нормам.

Табл. 15. Потребление минеральных удобрений (в чистом веществе, кг/га)

Страна	1960 г.	1965 г.	1970 г.
Болгария	34	79	138
Венгрия	29	63	146
ГДР	188	267	317
Польша	46	72	158
Румыния	8	29	66
СССР	11	27	45
Чехословакия	94	166	229

В связи с оснащением с. х-ва техникой и интенсификацией с.-х. производства происходило сокращение абсолютной численности занятых в с. х-ве: в Болгарии и ГДР по сравнению с 1965 г. она уменьшилась на 15%, в Венгрии — на 4%, Румынии — на 9%, СССР — на 10%, ЧССР — на 7%; в Польше имел место рост на 10%.

Индекс валовой продукции с. х-ва в 1970 г. по сравнению со средним уровнем 1952—56 гг. в странах СЭВ возрос на 77% (в СССР — на 92%), тогда как индекс мирового с.-х. производства увеличился за тот же период лишь на 47% (соответствующий показатель в США — на 23%). Темпы роста продукции с. х-ва в странах СЭВ опережали темпы роста населения в 1,4 раза, тогда как в капиталистическом мире коэффициент этого опережения был 1,1 раза. Доля стран СЭВ в мировом с.-х. производстве в 1969—70 гг. составляла 33%.

Экономическое сотрудничество социалистических стран развивалось в 1970 г. под знаком их растущей интеграции. Несмотря на разнообразие форм, важнейшую роль в экономическом сотрудничестве по-прежнему играла внешняя торговля.

Внешнеторгов. оборот стран СЭВ достиг в 1970 г. 55,3 млрд. руб., а СФРЮ — 4,0 млрд. руб. За год он возрос (в текущих ценах): в НРБ — на 6,4%, ВНР — на 20,2%, ГДР — на 13,9%, ПНР — на 12,6%, СРР — на 12,7%, СССР — на 11,6%, ЧССР — на 13,2%, стран СЭВ в целом — на 12,6%, СФРЮ — на 24,2%. Среднегодовые темпы прироста внешней торговли стран СЭВ за 1966—70 гг. (9,0%) были несколько выше темпов 1961—65 гг. (8,5%). В 1970 г. рост внешней торговли происходил в условиях превышения импорта (прирост его в странах СЭВ составил 14,2%) над экспортом (прирост — 11,4%). Пассивное сальдо увеличилось в ГДР, ЧССР, СССР, а особенно в ВНР (прирост экспорта — 11,2%, импорта 30,1%) и СФРЮ (дефицит торгового баланса достиг 14,9 млрд. дин. при внешне-торговом обороте в 56,9 млрд. дин.). Оборот внешней торговли КНР увеличился в 1970 г. на 15%.

Уд. вес внешне-торгового оборота в нац. доходе стран СЭВ в 1969 г. составлял более 11% (против 6,7% в 1950 г.). В 1970 г. на долю стран СЭВ пришлось примерно 60% их общего внешне-торгового оборота, на долю развивающихся стран — 8,9%, развитых капиталистических государств — 24% (табл. 16). Путем взаимных поставок страны СЭВ покрывают ок. 70% своих импортных потребностей.

Доля социалистических стран в мировой торговле в 1970 г. составляла 11,8%, в т. ч. стран СЭВ — 9,8% (СССР — 4,0%, Болгарии — 0,6%, Венгрии — 0,8%, ГДР — 1,5%, Польши — 1,1%, Румынии — 0,6%, Чехословакии — 1,2%), Югославии — 0,7%.

Табл. 16. Внешнеторговый оборот стран СЭВ

Структура оборота	Среднегодовой прирост (в %)		Прирост в 1970 г. в % к 1969 г.	Стоимость оборота (в млрд. руб.)	
	1961—65 гг.	1966—70 гг.		1969 г.	1970 г.
Общий оборот стран СЭВ	8,4	9,0	12,6	49,0	55,3
В том числе:					
взаимный оборот . . .	9,5	8,2	10,8	31,2	34,3
с другими странами социализма	3,5	7,2	20,0	3,0	3,6
с развитыми капиталистич. странами . . .	9,0	11,6	14,7	11,3	13,0
с развивающимися странами	13,8	9,6	14,6	4,4	5,0

Интенсивное развитие получили и другие формы сотрудничества (см. статью Совет экономической взаимопомощи).

Рост материального благосостояния населения. Основным направлением повышения уровня жизни в 1970 г. оставался рост заработной платы. Важную роль играли также безвозмездные выплаты и льготы из общественных фондов. Путем снижения цен уровень жизни в минувшем году не повышался. Среднемесячная номинальная (денежная) заработная плата трудящихся Болгарии в 1970 г. увеличилась на 4%, Венгрии — на 7,1%, ГДР — на 2,7%, Польши — на 3,3%, Румынии — на 4,2%, СССР — на 4,1% (оплата труда колхозников — на 5,3%), Чехословакии — на 2,3%, а в Югославии, где процесс инфляции принял довольно острые формы, — на 19,0%.

В 1966—70 гг. среднегодовой прирост заработной платы во всех странах СЭВ превращал соответствующий показатель за 1961—65 гг. Он составлял: в НРБ — 5,7% (против 3,4%), в ВНР — 3,0% (2,3%), ГДР — 2,8% (2,3%), ПНР — 4,1% (3,7%), СССР — 4,9% (3,7%), ЧССР — 5,7% (1,9%). Темпы роста среднемесячной заработной платы в строительстве и особенно в с. х-ве (в ряде стран — и в сфере обслуживания), как правило, превышали общие темпы.

Различные цены по индекс стоимости жизни в большинстве социалистических стран стабилизировались, хотя в отдельных случаях они в 1970 г. несколько повысились: в Венгрии — на 2% (квартирная плата — в три раза), в Польше — на 1,2% (значительное повышение розничных цен на продукты питания), произведенное 12 декабря 1970 г., с 1 марта 1971 г. было отменено), в Чехословакии — на 3% (цены на товары — на 3,6%), в Югославии — на 11% (цены на услуги — на 15%, а квартирная плата — на 19%). Повысились цены на товары и услуги также в Румынии. В связи с этим динамика реальных доходов на душу населения и реальной заработной платы в этих странах существенно отличалась от динамики номинальных доходов в расчете на душу населения и номинальной заработной платы в расчете на работающего.

В 1970 г. реальные доходы на душу населения повысились: в Болгарии — на 5%, Венгрии — на 4% (доходы крестьян — на 7—8%), ГДР — на 4%, СССР — на 5% (доходы колхозников — на 6,8%), Чехословакии (реальная заработная плата на одного работающего) — на 3,6%, в Югославии — на 7%. В Польше прирост реальной заработной платы (2%) был значительно ниже, чем в среднем по странам СЭВ (5,2%). Темпы роста номинальной и реальной заработной платы в 1961—69 гг. были следующими: в НРБ — 1,49 и 1,35, в ВНР — 1,27 и 1,24, ПНР — 1,68 п 1,17, СССР — 1,44 и 1,35, ЧССР (1968 г. к 1960 г.) — 1,27 и 1,21

раза. В отдельных странах рост номинальной заработной платы существенно опережал рост реальной, а увеличение спроса опережало увеличение розничного товарооборота. Разными темпами росли денежные сбережения населения (табл. 17).

Табл. 17. Отношение денежных сбережений к розничному товарообороту (в %)

Страна	1950 г.	1960 г.	1969 г.
Болгария	36,1	35,1	64,9
Венгрия	1,3	8,1	28,3
ГДР	7,4	38,6	77,0
Польша	0,1	8,3	23,4
СССР	5,7	14,0	26,7
Чехословакия	...	25,6	35,0

Розничный товарооборот (в сопоставимых ценах) в 1970 г. увеличился: в НРБ — на 8%, ВНР — на 12,0%, ГДР — на 4,2%, МНР — на 2,0%, ПНР — на 4,0%, СССР — на 7,4%, СРР — на 8,6%, ЧССР — на 2,2%. Среднегодовые темпы роста за 1966—70 гг. в странах СЭВ были выше, чем в 1961—65 гг. Объем бытового обслуживания населения увеличился еще более высокими темпами. Повысились удельный вес продаж ценных продовольственных товаров и предметов длительного пользования. Произошло дальнейшее сближение уровня жизни городского и сельского населения различных стран мировой социалистической системы. Уровень потребления приблизился к уровню наиболее развитых капиталистических государств (табл. 18).

Темпы роста выплат из общественных фондов опережали темпы роста личных доходов трудящихся. Размер выплат и льгот, предоставляемых населению из обще-

Табл. 19. Количество построенных квартир (тыс.)

Страна	1963 г.	1970 г.	За 1966—70 гг.	Построено квартир на 10 тыс. чел. населения		
				За 1966—70 гг.	1969 г.	1970 г.
Болгария	45,2	50,0	220,0	...	56,0	58,8
Венгрия	54,6	80,0	327,1	319	60,1	77,7
ГДР	58,2	77,1	365,0	214	41,2	45,1
Польша	178,4	138,5	922,1	236	61,0	42,2
Румыния	121,0	181,0	657,3	334	72,8	78,2
СССР	2227,0	2280,0	11366,0	477	94,0	93,9
Чехословакия	77,8	107,7	436,9	304	...	81,0
Югославия	122,0	115,0	620,5	308	59,0	55,8

ственных фондов, в 1970 г. составлял 25—35% общего объема денежных доходов трудящихся (сами эти доходы составляли 70—75% общих доходов населения). Расходы из общественных фондов в 1970 г. увеличились: в ГДР — на 6—7%, ПНР — на 6,3%, МНР — на 8%, СССР — на 7,3% (объем их достиг в истекшем году 63 млрд. руб.), в СРР — на 10%, ЧССР — на 7,6% (пенсий — на 8,6%). В Румынии на протяжении года завершено внедрение новой системы оплаты труда, рассчитанной на повышение заработной платы всех категорий трудящихся, а также повышены пенсии, пособия на детей и стипендии. В ГДР с 1 февраля 1970 г. снижены цены на многие предметы народного потребления (на алкогольные напитки цены повышены); повышена минимальная заработная плата, увеличены пенсии для престарелых. Пенсии повышены в 1970 г. также в Чехословакии и Польше.

Существенные социальные мероприятия реализованы на протяжении года и в других социалистических странах. Среди этих мероприятий важнейшее значение повсюду имели дальнейшие усилия, направленные на решение жилищной проблемы (табл. 19).

Характерной была тенденция роста уд. веса кооперативного строительства, в связи с чем доля квартир, строящихся за счет государственных капитальных вложений, сократилась. В. Симчера.

Табл. 18. Потребление продуктов питания на душу населения (кг)

Страны	Мясо и сало	Молоко и молочные продукты	В т. ч. сливочное масло	Яйца (шт.)	Растит. масло	Сахар	Хлебопродукты	Картофель	Овощи и бахчевые ¹	Фрукты, ягоды и виноград
Болгария (1969 г.)	45	150	1,5	118	12,0	32,3	176	28	120	149
Венгрия (1969 г.)	77	159	2,1	216	2,2	33	130	80	85	72
ГДР (1969 г.)	71	466	14,1	226	12,2	33,5	99	150	67	51
Польша (1969 г.)	61	406	5,0	182	5,8	38,7	134	199	...	45
Чехословакия (1969 г.)	76	350	7,1	251	8,9	38,3	122	110	87	45
США (1970 г.)	118	251	2,3	307	17,8	46,0	75	47	132	85
ФРГ (1968 г.)	81	377	8,4	282	12,9	32,0	71	112	64	120
Великобритания (1969 г.)	76	397	8,9	271	8,9	44,0	77	90	62	58

¹ В переводе на свиное.

ЭКОНОМИКА СТРАН КАПИТАЛИСТИЧЕСКОГО МИРА

Экономическое положение мирового капиталистического хозяйства в 1970 г. характеризовалось резким замедлением темпов промышленного и сельскохозяйственного производства, а в ряде стран и отраслей — развитием кризиса перепроизводства. Успялась неравномерность развития отдельных звеньев мирового капиталистического хозяйства, нарушились пропорции воспроизводственного процесса, что сопровождалось всеобщим повышением внутренних и мировых цен, ростом инфляции. В сфере валютно-финансовых отношений сохранилась неустойчивость, обусловленная непрочным положением ведущей валюты — американского доллара. Вместе с тем продолжал увеличиваться внешнеторговый оборот. На уровне 1969 г. сохранялось в большинстве стран внутреннее потребление.

Конечный общественный продукт развитых капиталистических стран в 1970 г. увеличился на 3,0% (в 1969 г. на 5%) и достиг 2120 млрд. долл. Снижение темпов экономического роста произошло главным образом за счет США, где впервые после 1958 г. произошло снижение конечного общественного продукта (в неизменных ценах на 0,4% против увеличения на 3% в 1969 г.), а также в результате падения темпов его прироста в Канаде (с 4,6 до 2,6%), в ФРГ (с 7,1 до 5,5%), во Франции (с 8,7 до 6,2%), Великобритании (с 2 до 1,7%) и в Бельгии, Швеции, Австрии, Дании.

Основными факторами, предопределившими ухудшение экономической обстановки в странах развитого капитализма, явилось сокращение частных и государственных капиталовложений, а также накопленные ранее товарные запасы. Валовые частные инвестиции в США сократились (в неизменных ценах) на 7,7% по сравнению с предыдущим годом; валовые капиталовложения в экономику Канады снизились на 7,4%, в Италии при росте валовых вложений на 10% капиталовложения в промышленность снизились на 10%. Резко замедлились темпы роста вложений основного капитала в Великобритании, Франции. В большинстве стран даже при росте военных ассигнований происходило сокращение или замедление прироста государственных расходов. Рост цен, охвативший все страны Запада, составил 5,5% против 4,7% в 1969 г. Это пиковый уровень за последние 10 лет. Инфляция перекинулась и в сферу внешней торговли, где цены возросли на 6%.

В 1970 г. усилилась неравномерность развития ведущих капиталистических стран (см. табл. 1). Изменилась их доля в совокупном промышленном производстве. Продолжалось сокращение удельного веса промышленного производства США, а также Великобритании, в то же время доля западноевропейских стран, особенно ФРГ и Франции, возросла. Япония по этому показателю приближается ко второй промышленной державе капиталистического мира — ФРГ. Замет-

но повысился удельный вес развивающихся стран, где сохранились высокие темпы экономического роста (7% против 8% в 1969 г.).

В 1970 г. обострились экономические и политические противоречия между США и Западной Европой, особенно в области торговых и валютных отношений. Найдя американского капитала в западноевропейские страны (инвестиции США достигли примерно 30 млрд. долл.) в ведущие отрасли промышленности, подчинение ряда отраслей международным монополиям, входящим в сферу американского финансового капитала, вызвало противодействие части деловых кругов Западной Европы. На мировых рынках многих товаров, особенно сельскохозяйственных, периодически возникала «торговая война».

На мировом капиталистическом рынке также произошли изменения в соотношении сил между империалистическими государствами: Япония оттеснила на 4-е место по объему экспорта Великобританию, доли Франции и Канады приблизились к удельному весу Великобритании, усиливались внешнеторговые позиции ФРГ и Италии. Одновременно происходило дальнейшее снижение доли США. Среди торгово-экономических блоков укрепляется положение ЕЭС, в результате изменений удельного веса Великобритании снизились доля стран ЕАСТ.

В основном секторе экономики капиталистических стран — промышленности при значительных различиях в положении отдельных отраслей в 1970 г. отмечалось ухудшение хозяйственной конъюнктуры. Промышленное производство капиталистического мира увеличилось на 2,8% против 7,4% в 1969 г. (см. табл. 2). Это явилось результатом снижения на 3,0% выпуска промышленной продукции в США, где в течение полутора лет развивался кризис перепроизводства, охвативший практически все отрасли производства (исключение составили в 1970 г. энергетика, производство химикатов и нефтепереработка), а также значительно сокращения темпов прироста производства в Канаде, Великобритании, ФРГ, Франции.

Добывающая отрасль промышленности ускорила свое развитие (прирост 6,1% против 5,6% в 1969 г.), обрабатывающая отрасль резко замедлила: увеличение составило 2,1% по сравнению с 7,4% в 1969 г. В развивающихся районах капиталистического мира увеличение производства в обрабатывающей промышленности превысило рост продукции в добывающих отраслях, что связано со становлением национальной индустрии и ослаблением спроса на промышленное сырье со стороны развитых капиталистических стран.

Среди добывающих отраслей промышленности наиболее динамичными оставалась добыча нефти и природного газа. Вместе с тем возросла впервые за последнее пяти-

летне добыча каменного угля, что объясняется нехваткой нефти и повышением цен на уголь. В 1970 г. доля нефти в общем потреблении энергии продолжала увеличиваться и достигла 55%. Прирост потребления нефти в капиталистическом мире составил 170 млн. т, а поставки достигли 2 млрд. т, из них ок. 1/3 используется в США. Добыча нефти увеличилась на 9% и достигла 1941 млн. т, природного газа — на 10% (до 820 млрд. м³). Увеличилась добыча металлических руд (за исключением марганцевой руды) на 7,1% против 4,1% в 1969 г.

Ускорение темпов роста добывающей промышленности было вызвано высоким спросом на топливо в энергетике, мало подверженной конъюнктурным колебаниям экономики, а также дальнейшим расширением производства нефтеперерабатывающей и химической промышленности. Повышалась доля потребления различных видов топлива на бытовые и коммунальные нужды. Продолжался интенсивный процесс увеличения энергооборуженности экономики. Темп роста объема продукции энергетических отраслей снизился до 8,1% (9,6% в 1969 г.). Производство электроэнергии в 1970 г. в капиталистическом мире достигло примерно 3850 млрд. *квт-ч* (в США — 1628 млрд. *квт-ч*).

В секторе промышленности производства — обрабатывающей промышленности — темпы роста снизились в 3,5 раза. За исключением США и Канады, где отмечалось абсолютное сокращение выпуска потребительских товаров длительного пользования, особенно легковых автомобилей, в большинстве стран производство в отраслях, выпускающих предметы длительного пользования, развивалось более успешно, чем производство товаров промышленного назначения. Общее сокращение объема производства в обрабатывающей промышленности США составило за год 3,6%, в производстве товаров длительного пользования — 4%; в Канаде — соответственно 0,6% и 3,0%.

Значительно снизились темпы увеличения выпуска продукции в общем машиностроении (с 10% до 5%) при значительных различиях в положении отдельных отраслей. Так, снизились общее производство легковых и грузовых автомобилей за счет сокращения их выпуска в США, Канаде и Великобритании. Во всех странах, кроме США, продолжалось увеличиваться производство в станкостроительной промышленности, электротехнике, судостроении; увеличился выпуск оборудования для тяжелых отраслей экономики.

В металлургической промышленности, помимо США и Бельгии, продолжался рост производства черных металлов. Так, выплавка стали достигла 416 млн. т (рост на 2%). В США впервые в кислородных конверторах было произведено стали больше, чем в мартеновских печах. Эта тенденция отмечается и в других развитых капиталистических странах.

В химической промышленности растущие капиталовложения способствовали дальнейшему росту выпуска продукции, что связано также с интенсивным процессом химизации промышленности и сельского хозяйства. Усилилась конкурентная борьба между химическими и нефтяными монополиями за источники сырья. Устойчивое развитие энергетики и химии обеспечивает непрерывное увеличение производства в нефтеперерабатывающей промышленности.

Сравнительно новым моментом в развитии промышленности является обособление такой отрасли, как производство оборудования для культурно-просветительских целей, так называемая интеллектуальная промышленность, выпускающая ЭВМ, фото- и киноаппаратуру, печатные машины и т. д. В этом нашли отражение изменения в стереотипе потребления рабочего класса, общее повышение образовательного уровня населения, возрастание роли умственного труда по срав-

нению с физическим трудом — тенденция, характерная в настоящее время для наиболее развитых капиталистических государств.

Сельскохозяйственное производство капиталистического мира (см. табл. 3) в 1970 г. увеличилось примерно на 1%, в том числе в развитых районах оно сократилось на 1%, а в развивающихся возросло на 2%. При этом продукция растениеводства увеличилась почти целиком за счет развивающихся стран, тогда как продукция животноводства в основном за счет развитых капиталистических стран.

Сократился общий сбор зерна. Так, сбор пшеницы снизился на 16 млн. т (до 165 млн. т), кукурузы — на 3 млн. т (до 197 млн. т), ячменя — на 4 млн. т (до 71,5 млн. т), овса — на 2 млн. т (до 33 млн. т). Из зерновых в небольших размерах увеличилось лишь производство риса, проса и сорго. Причинами сокращения урожая зерна были принудительное снижение посевных площадей, засухи в ряде стран, распространение сельскохозяйственных вредителей. Произросло также снижение сбора кофе, хлопка-волокна, джута, льна, сахарной свеклы. Увеличение сборов отмечалось по таким культурам, как чай, какао-бобы, масляные, цитрусовые. Возрос выпуск натурального каучука.

Производство животноводческой продукции увеличилось за счет говядины, свищны, мяса птицы, сыра, яиц. Сокращение поголовья коров обусловило снижение надоев молока, несмотря на увеличение их продуктивности, а также производства масла. Незначительно уменьшился настриг шерсти.

По отдельным районам капиталистического мира положение сельского хозяйства было неодинаковым. В Западной Европе продукция земледелия в целом осталась на уровне 1969 г., причем рост ее произошел в Швеции, Нидерландах, Финляндии, а снижение — в Испании. В ведущих западноевропейских странах урожай основных с.-х. культур не превысил уровня предыдущего года. Выпуск животноводческой продукции в целом возрос за счет мяса (говядина, свинина, мясо птицы) при сокращении надоев молока и производства масла.

В Северной Америке сельскохозяйственное производство снизилось примерно на 1% вследствие значительного сокращения объема продукции с. х-ва в Канаде (на 7%). Особенно резко уменьшился сбор пшеницы — на 20% (в Канаде — на 50% в результате жестких мер по ограничению посевных площадей), риса — на 10%, сорго — на 7% и кукурузы — на 4%. В этом районе возросли сборы хлопка, сои-бобов, табака, сахарного тростника. Продукция животноводства продолжала увеличиваться. В США производство мяса возросло на 4%, масла — на 1%, сыра — на 10%. Надой молока остался на уровне 1969 г. (53 млн. т). Объем сельскохозяйственной продукции в Австралии и Новой Зеландии остался примерно на уровне 1969 г. В растениеводстве значительно снизился сбор пшеницы, в животноводстве — настриг шерсти.

В развивающихся странах второй год подряд отмечен повышением урожая продовольственных культур. После неурожая увеличилась продукция земледелия в Латинской Америке — собран высокий урожай кукурузы (Аргентина, Бразилия), риса (Бразилия), сахарного тростника, какао-бобов, недород пшеницы в Аргентине обусловил общее снижение урожая этого зерна в латиноамериканских странах. В странах Дальнего Востока собран богатый урожай основной продовольственной культуры — риса (Индия, Бирма, Таиланд), а также пшеницы (Индия, Пакистан). Намного выше, чем в 1969 г., был сбор бобовых культур, чая, масляных, хлопка-волокна, чая. Большинство стран Африки получило хорошие урожаи пшеницы, риса, кукурузы, хло-

шка. Лишь по некоторым видам тропических культур отмечалось снижение сборов (кофе, какао-бобов, земной орех). Из развивающихся районов только в странах Ближнего Востока продукция растениеводства не увеличилась по сравнению с 1969 г. Сбор зерновых снизился (Турция и САР), тогда как сбор хлопка-волокна, овощей и фруктов несколько возрос.

В последние годы определяющим моментом в развитии с. х-ва развитых капиталистических стран стала индустриализация с. х. производства, выражением которой является создание агропромышленных комплексов, концентрирующих в себе все достижения научно-технической революции, а в развивающихся странах — система мероприятий по внедрению высокоурожайных сортов зерна, повышению уровня агротехники, механизации, ирригации с целью ликвидации острого продовольственного дефицита. Однако эти мероприятия охватили не все развивающиеся страны и затронули лишь крупные хозяйства, что усилило социально-экономические контрасты.

В США на долю агропромышленного комплекса приходится до 40% производительных сил страны, в нем занята $\frac{1}{4}$ рабочей силы. В Канаде пищевая промышленность — основной компонент агробизнеса — производит до 42% конечного общественного продукта, в ней занята $\frac{1}{3}$ рабочей силы.

Быстрыми темпами продолжала расширяться капиталистическая внешняя торговля (см. табл. 4—5). Внешнеторговый оборот капиталистических и развивающихся стран увеличился на 13,6% (в 1969 г. — 14,0%). Общий экспорт возрос по стоимости на 13,7% (в 1969 г. — 14,5%), а по физическому объему — на 7,2% (9,9%). Наиболее примечательной чертой развития международной капиталистической торговли в 1970 г. был небывало высокий уровень мировых цен — прямое влияние инфляционных процессов, а также последствий событий в валютно-финансовой сфере (девальвация французского франка, ревальвация западногерманской марки, осуществленные в 1969 г.). В отличие от 50-х гг., когда наблюдался бум экспортных цен на сырье, в 1970 г. увеличение цен охватило почти все товары, в том числе и готовые изделия. Повышение экспортных цен за год составило 6%.

Прирост физического объема экспорта вдвое превысил увеличение выпуска промышленной продукции. Основными причинами расширения внешней торговли капиталистических стран являются повышение спроса на ряд товаров, сохранение импортных потребностей Западной Европы и Японии, стимулирование экспорта как меры поддержки конъюнктуры в условиях определенных экономических перспектив. На долю Италии и Японии, где сохранялась высокая конъюнктура, пришлось $\frac{1}{4}$ часть прироста импорта всех капиталистических стран.

По-прежнему товарообмен между развитыми капиталистическими странами рос быстрее, чем их торговля с развивающимися странами. Доля последних в совокупном экспорте капиталистического мира вновь уменьшилась. После активизации в 1969 г., когда внешнеторговый оборот развивающихся стран увеличился на 11%, произошло снижение его темпов до 8%. На внешней торговле развивающихся районов мира сказалось постепенное снижение спроса на сельскохозяйственную продукцию, конкуренция синтетических заменителей, неравноправные условия торговли, дискриминационные меры со стороны развитых капиталистических стран.

В товарной номенклатуре мировой капиталистической торговли существенных перемен не произошло: по-прежнему ведущей статьей экспорта остаются готовые промышленные изделия, их доля в общем экспорте капиталистического мира постоянно повышается

и достигла в 1970 г. примерно $\frac{2}{3}$ объема. Наиболее динамичным остается рынок машин и оборудования, удельный вес которых в совокупном экспорте составил 25%. Устойчивые темпы роста химической промышленности поддерживают высокий уровень спроса мирового рынка на химикаты. Увеличился также товарооборот по таким статьям, как промышленное сырье, металлы (внешняя торговля сталью растет быстрее, чем объем ее выплавки). В 1970 г. значительно возрос капиталистический экспорт оборудования и транспортных средств (на 15,2%), химических товаров (на 15,7%), черных металлов (на 3,9%), нефти (на 10,6%), каменного угля (на 10,9%). Среди сельскохозяйственных товаров в наибольшей степени возрос экспорт пшеницы, включая муку (на 12,6%), кукурузы (на 6,1%), какао-бобов (на 16%). Снизился экспорт хлопчатобумажных тканей, хлопка, натурального каучука.

Изменение доли главных стран-конкурентов на мировом капиталистическом рынке подтвердило тенденции прошлых лет: при постепенном сокращении позиций США укрепляются экспортные позиции западноевропейских стран, особенно стран ЕЭС. В то же время потеря Великобританией влияния на мировых рынках сказалась на ухудшении положения в другой торговой группировке Западной Европы — ЕАСТ.

В 1970 г. значительно увеличился внешняя торговля США: прирост экспорта составил 14,5%, а импорта — 10,8%. Основные направления американского вывоза — Япония (рост на $\frac{1}{3}$), страны ЕЭС (рост на $\frac{1}{3}$) и Великобритания (рост на 8%). Положительное сальдо торгового баланса Канады было наибольшим за все послевоенные годы — 2,2 млрд. канад. долл., из них $\frac{1}{2}$ получена за счет превышения вывоза в США над импортом.

Внешняя торговля Западной Европы увеличилась в 1-й половине года за счет импорта, а во второй — за счет экспорта. Наибольшее расширение товарооборота пришлось на взаимную торговлю западноевропейских стран. Внешнеторговый оборот стран ЕЭС возрос в результате увеличения торговли между ФРГ и Францией. Прирост общего экспорта составил 10%, экспорта Франции — 30%. Как и прежде, темпы увеличения товарооборота ЕАСТ отставали от расширения внешней торговли ЕЭС. Внутрирегиональная торговля стран ЕАСТ в 1970 г. увеличилась на 19%. На 21% возрос экспорт Японии, которая продолжает завоевывать позиции на рынках как капиталистических, так и развивающихся стран.

В защиту американского рынка от наплыва импортных товаров, прежде всего текстильных товаров из Японии, в ноябре 1970 г. палатой представителей США был принят протекционистский законопроект Миллса.

В сфере валютно-финансовых взаимоотношений (см. табл. 6) в 1970 г. сохранились острые проблемы, связанные с неурегулированностью международных платежей, неустойчивым положением американского доллара, тревожными ситуациями на фондовых и валютных рынках, несоответствием паритетов отдельных валют их покупательной силе в результате развития инфляционных тенденций. Очагом инфляции оставались США, откуда она по каналам международного движения ликвидных средств усиливалась перенасыщенность денежного обращения в западноевропейских странах и Японии. Наплыв бумажных долларов в другие капиталистические страны не только способствовал усилению инфляционного процесса в странах Запада, но и приводил к нарушению сложившихся после ревалюации западногерманской марки и девальвации французского франка соотношений между валютами. Вместе с тем попытка США сбалансировать свои внешние платежи за счет вывоза долларов за границу не только не ликвидировала отрицательного сальдо

Табл. 1. Доля важнейших стран в промышленном производстве капиталистического мира (в %)

	1960 г.	1965 г.	1968 г.	1969 г.	1970 г.
Экономически развитые капиталистические страны	91,0	90,7	90,5	90,5	90,1
США	45,8	44,9	44,2	43,4	40,6
Канада	3,1	3,3	3,2	3,2	3,2
Западная Европа	35,4	34,0	33,2	33,4	34,3
Страны ЕЭС	20,0	19,5	19,0	19,6	20,4
ФРГ	9,6	9,3	8,8	9,4	9,7
Франция	4,7	4,4	4,4	4,6	4,8
Италия	3,4	3,4	3,7	3,6	3,7
Бельгия	1,0	1,0	1,0	1,0	1,0
Нидерланды	1,0	1,1	1,2	1,2	1,3
Страны ЕАСТ	13,2	11,6	11,2	11,0	10,8
Великобритания	9,3	8,3	7,6	7,1	7,0
Австрия	0,8	0,8	0,8	0,8	0,8
Швеция	1,1	1,1	1,1	1,1	1,0
Япония	4,4	5,6	7,6	8,3	9,4
Развивающиеся страны	9,0	9,3	9,5	9,5	9,9
Латинская Америка	4,0	4,2	4,1	4,1	4,3
Мексика	0,8	0,8	0,8	0,9	0,9
Азия	2,2	2,5	2,6	2,6	2,8
Индия	1,0	1,0	1,0	1,0	1,0

Табл. 2. Индексы промышленного производства (1963 г.=100)

	1960 г.	1965 г.	1968 г.	1969 г.	1970 г.
Всего	86	115	135	145	150
Экономически развитые капиталистические страны	86	115	134	144	148
США	87	115	133	139	135
Канада	83	119	137	144	147
Западная Европа	87	112	128	139	146
Страны ЕЭС	86	111	128	141	150
ФРГ	88	114	128	144	153
Франция	87	119	135	142	152
Италия	77	108	136	140	150
Бельгия	83	109	119	132	139
Нидерланды	87	116	143	160	175
Страны ЕАСТ	92	112	123	129	133
Великобритания	95	111	120	123	124
Австрия	90	113	127	141	153
Швеция	83	119	135	145	156
Норвегия	86	115	132	138	145
Швейцария	86	108	121	132	138
Австралийский Союз	85	112	130	137	140
Япония	70	120	190	222	258
Развивающиеся страны	83	118	142	155	165
Латинская Америка	86	115	136	145	154
Аргентина	69	129	141	151	...
Мексика	84	119	154	167	...
Азия	82	119	144	158	169
Индия	77	118	124	133	...
Пакистан	66	118	155	167	...

внешних платежей США (наоборот, он возрос до 10 млрд. долл. в 1970 г.), но и подрывала финансовую устойчивость стран, покупающих американскую валюту.

В 1970 г. вступил в силу одобренный странами — участниками МВФ план «специальных прав заимствования», в соответствии с которым с января были выпущены в обращение новые расчетные единицы на общую сумму в 3,4 млрд. долл. Они теперь включаются в данные о золотом-валютных резервах стран — участниц МВФ. Это мероприятие в известной мере способствовало повышению международных ликвидных средств, некоторому «успокоению» валютного рынка капиталистических стран. В связи с этим доля золота в официальных резервах капиталистического мира несколько снизилась. В 1970 г. наибольшее увеличение золотом-валютных запасов отмечено в ФРГ (на 91,5%), в Канаде (на 51,6%), которая в середине года ввела на этом основании свободно колеблющийся курс доллара на денежных рынках; во Франции (на 31,6%), в Японии (на 29,7%). Увеличение резервов в Великобрита-

Табл. 3. Индексы сельскохозяйственного производства (средний уровень 1952—56 гг.=100)

	Средние (1952—1956 г.)	1962 г.	1963 г.	1968 г.	1969 г.	1970 г.
Всего**	87	134	150	151	151	153
Экономически развитые капиталистические страны**	87	131	151	150	150	158
Западная Европа	84	130	145	146	147	146
Общий рынок	92	126	139	138	140	140
Италия	89	140	155	151	153	153
Франция	95	118	145	144	145	145
ФРГ	95	144	144	145	146	146
Великобритания	93	119	126	124	122	122
Северная Америка	110	131	134	141	132	132
Канада	87	142	135	149	151	151
Австралия и Океания	89	135	168	163	163	163
Австралия	96	133	169	165	167	167
Другие развитые капиталистические страны	81	139	166	168	170	170
Япония	97	134	162	160	162	162
Развивающиеся страны	87	137	148	152	155	155
Латинская Америка	87	142	146	149	151	151
Аргентина	98	110	116	121	123	123
Дальний Восток***	87	133	148	154	157	157
Индия	90	122	137	144	146	146
Ближний Восток	82	143	158	162	163	163
ОАР	95	144	150	156	158	158
Африка***	88	134	141	142	144	144
Марокко	89	130	171	134	136	136

* За календарные годы: в графе 1948—52 гг. по странам приведены индексы только за 1952 год. ** Оценка. *** Исключая Японию. **** Исключая ЮАР.

Табл. 4. Внешняя торговля экономически развитых капиталистических развивающихся стран (в млрд. долл.)

	1960 г.	1965 г.	1968 г.	1969 г.	1970 г.
Экспорт (фоб)	111,8	162,9	210,4	240,9	275,8
Экономически развитые капиталистические страны	85,1	127,2	166,9	192,2	222,2
США	20,4	27,2	34,2	37,5	42,6
Канада	5,6	8,1	12,6	13,8	16,2
Западная Европа	50,6	77,5	99,8	116,9	134,6
Великобритания	10,2	13,2	14,8	16,9	19,4
Италия	3,6	7,2	10,2	11,7	13,7
Франция	6,9	10,0	12,7	14,9	17,7
ФРГ	11,4	17,9	24,8	29,1	34,2
Австралийский Союз	2,0	2,9	3,4	4,0	4,6
Япония	4,1	8,5	13,0	16,0	19,3
Развивающиеся страны	26,7	35,7	43,5	48,7	53,6
Бразилия	1,3	1,6	1,9	2,3	2,7
Венесуэла	2,4	2,7	2,9	2,9	2,6
Индия	1,3	1,7	2,8	3,1	2,0
Иран	0,7	0,9	1,0	1,0	1,1
Замбия	0,4	0,5	0,8	1,1	1,1
Импорт (сиф)	118,0	172,7	221,5	252,1	287,9
Экономически развитые капиталистические страны	88,4	135,6	176,6	202,9	233,2
США	15,1	21,3	33,1	35,9	39,8
Канада	5,7	8,0	11,4	13,1	13,3
Западная Европа	55,8	87,8	107,5	126,5	147,0
Великобритания	12,6	15,6	18,4	19,3	21,7
Италия	4,7	7,4	10,3	12,5	14,9
Франция	6,3	10,3	13,9	17,2	18,8
ФРГ	10,1	17,5	24,0	24,9	29,8
Австралийский Союз	2,4	3,3	3,9	4,0	4,5
Япония	4,5	8,2	13,0	15,0	18,8
Развивающиеся страны	29,6	37,1	44,9	49,2	54,7
Бразилия	1,5	1,1	2,1	2,3	2,8
Венесуэла	1,1	1,3	1,5	1,6	1,7
Индия	2,3	2,9	2,5	2,0	2,1
Иран	0,4	0,5	0,4	0,4	0,5
Замбия	0,4	0,3	0,5	0,4	0,5

нии носило относительный характер, так как оно почти немедленно использовалось на погашение внешней задолженности. После повышения в 1969 г. вновь сниз-

Табл. 5. Доля регионов, торговых блоков и стран в экспорте капиталистического мира (в %)

	1960 г.	1965 г.	1968 г.	1969 г.	1970 г.
Экономически развитые капиталистические страны	76,1	78,1	79,3	79,8	80,7
Канада	5,0	5,0	6,0	5,7	5,7
США	18,3	16,7	16,3	15,5	15,5
Западная Европа	45,3	47,6	47,5	48,4	49,1
Страны ЕЭС	26,6	29,4	30,5	31,4	32,1
Италия	3,3	4,4	4,8	4,9	4,8
Франция	6,1	6,2	6,0	6,2	6,5
ФРГ	10,2	11,0	11,8	12,1	12,3
Страны ЕАСТ	16,5	16,0	14,8	14,8	14,7
Великобритания	9,1	8,1	7,1	7,0	7,1
Швеция	2,3	2,4	2,3	2,4	2,5
Япония	3,6	5,2	6,2	6,6	7,1
Австралийский Союз	1,8	1,8	1,6	1,7	1,7
Развивающиеся страны	23,9	21,9	20,7	20,2	19,3
Азия	10,9	10,0	9,7	9,5	8,9
Индия	1,2	1,0	0,8	0,8	0,7
Африка	4,7	4,7	4,7	4,7	4,6
Ливия	0,0	0,5	0,9	0,9	0,9
Латинская Америка	7,1	6,4	5,5	5,4	4,9
Венесуэла	2,2	1,7	1,4	1,2	0,9

лись официальные валютные резервы в США. В этом нашли свое отражение как неустойчивое положение доллара и дефицитность внешних платежей, так и огромная краткосрочная задолженность страны банкам других капиталистических стран (50 млрд. долл.).

Неустойчивость экономического положения в большинстве стран капиталистического мира обусловила ухудшение социально-политического климата, снизились темпы роста реальной заработной платы, резко увеличилась стоимость жизни в условиях нарастающей

Табл. 6. Ликвидные ресурсы центральных банков, назначений и правительственных валютных органов (на конец года, в млрд. долл.)

	1960 г.	1965 г.	1968 г.	1969 г.	1970 г.
Всего	60,2	70,8	77,2	78,0	92,3
Экономически развитые капиталистические страны	50,8	59,5	63,1	62,4	74,1
США	19,4	15,5	15,7	17,0	14,5
Канада	2,0	3,0	3,0	3,1	4,7
Западная Европа	25,7	36,4	37,8	35,1	46,2
Страны ЕЭС	15,9	23,3	24,1	20,9	30,0
ФРГ	7,0	7,4	9,9	7,1	13,6
Франция	2,3	6,3	4,2	3,8	5,0
Италия	3,3	4,8	5,3	5,0	5,3
Страны ЕАСТ	8,4	10,4	11,2	11,4	12,8
Великобритания	3,7	3,0	2,4	2,5	2,8
Швеция	0,5	1,0	0,8	0,7	0,8
Швейцария	2,3	3,3	4,3	4,4	5,1
Австралийский Союз	0,9	1,5	1,4	1,3	1,7
Япония	1,9	2,2	2,9	3,7	4,8
Развивающиеся страны	9,5	11,3	14,1	15,6	18,2
Аргентина	0,5	0,2	0,8	0,5	0,7
Бразилия	0,3	0,5	0,3	0,7	1,2
Индия	0,7	0,6	0,7	0,9	1,0
Таиланд	0,4	0,7	1,0	1,0	0,9
Нигерия	0,4	0,2	0,1	0,1	0,2
ОАР	0,3	0,2	0,2	0,1	0,2

* Включая средства, находящиеся на счетах МВФ.

инфляции, возросла резервная армия безработных. Антинародная политика монополистического капитала, использующая неблагоприятную конъюнктуру для нажима на рабочий класс, вызвала обострение классовой борьбы, усиление антимонополистических выступлений трудящихся (см. статью Массовое рабочее движение в 1970 г.).

Н. Рыданов.

НАУКА И ТЕХНИКА

СОВЕТСКИЕ КОСМИЧЕСКИЕ ИССЛЕДОВАНИЯ в 1970 г.

В 1970 г. состоялись запуски пилотируемого космического корабля «Союз-9», автоматических станций для исследований Луны, Венеры, околоземного и межпланетного пространства. Продолжались запуски искусственных спутников Земли научного и прикладного назначения.

1—19 июня состоялся полет космического корабля «Союз-9». В 18-суточном космическом эксперименте ученые ставили целью исследовать влияние длительного воздействия комплекса окружающих факторов на организм человека и прежде всего проверить его способность активно работать в условиях невесомости продолжительное время. Важно было изучить и процесс перехода человека к условиям земной тяжести.

Программа полета корабля «Союз-9» включала обширный комплекс научно-технических и медико-биологических исследований и экспериментов, начаты при предыдущих космических полетах.

Запуск космического корабля «Союз-9» был осуществлен на космодроме Байконур 1 июня в 22 час.¹ Корабль пилотировали командир корабля А. Г. Николаев и бортинженер канд. техн. наук В. И. Севастьянов. В процессе полета «Союз-9» было выполнено большое количество динамических операций, связанных с осуществлением его ориентации. Как правило, они выполнялись с применением ручного управления. Космонавты провели испытания звездного датчика и оптикоэлектронного прибора, созданного для целей ориентации корабля на Землю при полете над ее затененной стороной. Отработав методы и средства автономной навигации, Николаев и Севастьянов проводили различные измерения, определяли элементы орбиты и рассчитывали необходимые коррекции траектории. Для оперативного решения навигационных задач использовались бортовые вычислительные средства.

Ряд экспериментов был связан с изучением конструктивных характеристик корабля. Космонавты проводили измерения деформаций конструкции, вызываемых условиями вакуума и нагревом Солнца, изучали работу точных механизмов и оптических узлов, испытывали высокоточные вилкоммутаторы, обеспечивающие надежную работу оптических приборов, оценивали влияние аэродинамических и гравитационных возмущающих моментов на динамические характеристики и управляемость корабля; проводили также испытания различных систем длительного обеспечения жизнедеятельности.

Для изучения возможностей человека нормально жить и работать в условиях длительного космического

рейса космонавты выполняли эксперименты по исследованию функций вестибулярного аппарата, динамики артериального давления, внешнего дыхания, характера болевой чувствительности кожи, контрастной чувствительности глаз и сохранения характеристик зрительного аппарата. Изучались также мышечная сила рук и мышечно-суставная чувствительность. С помощью специального кибернетического устройства проводилось исследование динамических функций человека как элемента системы управления. Для построения оптимальных систем жизнеобеспечения и разработки научно обоснованных режимов питания и потребления воды производился подсчет энергозатрат космонавтов во время полета.

Большое место заняли эксперименты, имеющие народнохозяйственное значение. На 188-м витке, когда корабль «Союз-9» находился над Индийским океаном, был проведен комплексный эксперимент, в котором, помимо экипажа «Союз-9», участвовали спутник «Метеор» и и.-ш. судно «Академик Ширшов». С борта судна были запущены радиозонды для измерений температуры и скорости ветра в разных слоях атмосферы. ИСЗ «Метеор», пролетавший в то же время над этой территорией, передал с высоты ок. 630 км серию телевизионных снимков, а космонавты наблюдали этот район с более низкой орбиты. (Подобный эксперимент был проведен экипажем корабля «Союз-7» в октябре 1969 г.)

Фотографирование Земли совместно с метеорологическими спутниками выполнялось также над Африкой, Атлантическим океаном и над южной частью акватории Индийского океана. В ходе полета космонавты наблюдали за циклонами, фиксировали пыльные бури, сообщали на Землю наблюдения о состоянии погоды в отдельных районах земного шара. Проводилось фотографирование географических и геологических объектов земной поверхности. При комплексном проведении эксперимента в районах Северного Кавказа, Каспийского и Аральского морей, Казахстана и Западной Сибири одновременно с фотографированием с борта «Союз-9» велась фотосъемка тех же объектов с самолетов. Научные эксперименты по исследованию околоземного пространства включали фотографирование горизонта Земли, а также Луны на фоне горизонта Земли. В ходе полета исследовалась яркость различных объектов в визуальной области спектра. Данный эксперимент был поставлен с целью исследования возможности создания новых систем астронавигации. Нужен он и метеорологам для определения верхней границы облаков в целях разработки методики автоматической обработки информации, привносимой с метеорологических спутников. Всего в ходе полета было выполнено более 50 различных экспериментов, причем каждый выполнялся по несколько раз.

¹ Здесь и далее — время московское.

Корабль «Союз-9» приземлился 19 июня в 14 час 59 мин в 75 км западнее Карагады. Как и ожидал ученые, у космонавтов после длительного пребывания в состоянии невесомости возникли определенные трудности, связанные с приспособлением организма к условиям жизни на Земле. В первые 2—3 дня Николаев и Севастьянов отмечали, что их ощущения аналогичны ощущениям человека, находящегося на центрифуге под действием перегрузки в 2—2,5 ед. Нормализация состояния организма практически завершилась к 10-м суткам пребывания на Земле.

12—24 сентября состоялся полет автоматической станции (АС) «Луна-16» по трассе Земля — Луна — Земля (запуск состоялся 12 сентября в 16 час 26 мин). Полет позволил решить сложнейшую научно-техническую проблему космонавтики — забор образцов лунной породы автоматическими средствами и доставку этих образцов на Землю. Конструктивно АС «Луна-16» (рис. 1) выполнена в виде посадочной ступени (ПС) с грунтозаборным устройством (ГУ), на которой установлена космическая ракета «Луна — Земля» с возвращаемым аппаратом (ВА). Масса станции при посадке на Луну 1880 кг. ПС является унифицированным агрегатом, способным доставлять на Луну автоматические системы с научной аппаратурой различного назначения. Она представляет собой ракетный блок многоцелевого назначения, имеющий жидкостный ракетный двигатель, систему баков с компонентами топлива, приборные отсеки и амортизирующие опоры для посадки на Луну. Двигательная установка ПС состоит из основного двигателя многократного включения с регулируемой тягой для осуществления торможения и двух двигателей малой тяги, работающих на завершающем участке посадки. В приборных отсеках ПС размещены счетно-решающие и гироскопические приборы системы управления, стабилизации, электронные приборы системы ориентации, радиопередатчики и приемники бортового радиопередающего комплекса, работающие в нескольких диапазонах длин волн, программно-временное устройство для управления работой всех систем и агрегатов, химические источники электроэнергии и преобразователи тока, элементы системы терморегулирования, автономные радиосредства измерения высоты, горизонтальной и вертикальной составляющих скорости при посадке на поверхность Луны, а также научная аппаратура для проведения температурных и радиационных измерений как на участке полета к Луне, так и на ее поверхности. На внешних поверхностях ПС установлены антенны бортового радиокомплекса, реактивные микродвигатели систем ориентации и стабилизации, баллоны с запасом рабочего тела для микродвигателей, оптические датчики системы ориентации. При взлете ракеты «Луна — Земля» с лунной поверхности ПС служит стартовым устройством.

Космическая ракета «Луна — Земля» представляет собой ракетный блок с жидкостным реактивным двигателем (ЖРД), системой сферических баков с компонентами топлива. На центральном баке укреплен цилиндрический приборный отсек (ПО), внутри которого установлены электронные счетно-решающие и гироскопические приборы системы управления ракетой, передающие, приемные, дешифрирующие и программно-временные приборы бортового радиокомплекса ракеты, аккумуляторные батареи и преобразователи тока, приборы бортовой автоматики. На внешней поверхности ПО ракеты установлены четыре штыревые приемно-передающие антенны. В верхней части ПО с помощью металлических стяжных лент прикреплен возвращаемый аппарат (ВА) сферической формы, который отделяется от ракеты по радиокоманде при ее подлете к Земле.

ВА (рис. 2) представляет собой металлический шар, на внешней поверхности которого нанесено теплоза-

щитное покрытие, предохраняющее аппарат с установленным внутри него оборудованием от воздействия высоких температур при входе в атмосферу Земли. Внутри ВА разделен на три изолированных отсека. В наибольшем по объему отсеке расположены: радиопеленгационные передатчики, обеспечивающие возможность обнаружения ВА при спуске на парашюте и на Земле, аккумуляторные батареи, элементы автоматики и бортовое программное устройство, управляющее вводом в действие парашютной системы. Во втором отсеке расположены в сложном виде парашют, четыре упругие антенны пеленгационных передатчиков, два наполняемых газом эластичных баллона, обеспечивающих необходимое положение ВА на поверхности Земли после посадки. Третьим отсеком является цилиндрический контейнер для грунта Луны, взятого с ее поверхности. Контейнер имеет приемное отверстие, герметически закрываемое специальной крышкой после помещения в него лунной породы.

ГУ (рис. 3) установлено на посадочной ступени и состоит из трех основных частей: бурового станка с системой электрических приводов и бурового снаряда; штанги, на которой укреплен буровой станок; приводов, перемещающих штангу в вертикальной и горизонтальной плоскостях. При разработке ГУ особое внимание было уделено решению задачи создания бурового станка, способного осуществить бурение и забор пробы лунного грунта различной плотности — от рыхлого (пылевидного) до твердого, подобного земным базальтам и гранитам.

На ПС «Луны-16» был установлен вымпел, а на ВА — государственный знак (рис. 8).

Выведение АС «Луна-16» на орбиту искусственного спутника Земли было осуществлено более мощной ракетой-носителем по сравнению с ракетами-носителями АС «Луна-9» и АС «Луна-13» (схему полета АС «Луна-16» см. на рис. 4). Максимальная высота над поверхностью Земли промежуточной околоземной орбиты составила 212,2 км; наклонение к плоскости экватора 51°36'. Коррекция траектории, выполненная 13 сентября, обеспечила выход станции «Луна-16» в расчетную точку окололунного пространства, из которой благодаря приложенному тормозному импульсу она перешла на круговую селеноцентрическую орбиту высотой 110 км, наклонением относительно плоскости лунного экватора 70° и периодом обращения 1 час 59 мин.

18 и 19 сентября было осуществлено маневрирование в окололунном пространстве, в результате которого станция перешла на эллиптическую орбиту с параметрами: высота в аполлоне 106 км, высота в периселении 15 км, наклонение 71°, период обращения 1 час 54 мин. После проведения траекторных измерений и придания станции необходимой ориентации в расчетной точке орбиты была включена двигательная установка и «Луна-16», сойдя с орбиты, начала ~250-километровый путь над лунной поверхностью до точки посадки. Затем двигатель был выключен — началось вертикальное снижение (рис. 5). На высоте 600 м от поверхности вновь начал работать основной двигатель станции. Режим тяги при этом изменялся в соответствии с выбранной программой управления и поступающей информацией от доплеровского измерителя скорости и радиовысотомера. На высоте 20 м скорость станции была снижена примерно до 2 м/сек. Здесь основной ЖРД был выключен и дальнейшее торможение происходило с помощью двигателей малой тяги. На высоте ок. 2 м по команде от гамма-высотомера они были выключены и 20 сентября в 08 час 18 мин АС «Луна-16» совершила мягкую посадку на поверхность Луны в районе Моря Изобилия. Селенографические координаты места прилунения: 0° 41' ю. ш. и 56° 18' в. д. Отклонение от расчетной точки посадки составило 1,5 км.



Рис. 1. Автоматическая станция «Луна-16»: 1 — возвращаемый аппарат; 2 — приборный отсек ракеты; 3 — топливные баки ракеты; 4 — управляющие сопла; 5 — приборный отсек посадочной ступени; 6 — двигатель ракеты Луна-Земля; 7 — двигатель посадочной ступени; 8 — топливный бак; 9 — телескоп; 10 — штанга бурового механизма; 11 — буровой механизм. Рис. 2. Компоненты возвращаемого аппарата станции «Луна-16»: 1 — корпус возвращаемого аппарата; 2 — теплозащита; 3 — крышка парашютного отсека; 4 — парашютный отсек; 5 — контейнер для лунного грунта; 6 — крышка контейнера; 7 — аккумуляторная батарея; 8 — передатчики; 9 — антенный переключатель; 10 — антенны. Рис. 3. Схема грунтозаборного устройства АС «Луна-16». Рис. 4. Схема полета АС «Луна-16». Рис. 5. Схема посадки АС «Луна-16» на Луну. Рис. 6. Общий вид лунного грунта, доставленного станцией «Луна-16». Рис. 7. Основные типы частиц лунного реголита (увеличено): а — изверженные горные породы и отдельные минералы; б — стеклянные шарики, брекчи и спелкшисые частицы; в — остеклованные и ошлакованные частицы. Рис. 8. Государственный знак и выпел, установленные на АС «Луна-16».



Рис. 9. Автоматический самоходный аппарат «Луноход-1». Рис. 10. Схема автоматического самоходного аппарата «Луноход-1»: 1 — герметичный приборный отсек; 2 — радиатор-охладитель; 3 — солнечная батарея; 4 — иллюминаторы для телевизионных камер; 5 — телефотокамера; 6 — блок колес шасси; 7 — привод остронаправленной антенны; 8 — остронаправленная антенна; 9 — малонаправленная антенна; 10 — штыревая антенна; 11 — изотопный источник тепловой энергии; 12 — девятое колесо; 13 — прибор для определения физико-механических свойств грунта; 14 — оптический угловой отражатель. Рис. 11. Фрагмент панорамного снимка, выполненного 19 января 1971 г. Рис. 12. Автоматическая межпланетная станция «Венера-7»: 1 — панели солнечной батареи; 2 — датчик астроориентации; 3 — защитная панель; 4 — корректирующая двигательная установка; 5 — коллекторы пневмосистемы с управляющими соплами; 6 — счетчик космических частиц; 7 — датчик постоянной солнечной ориентации; 8 — орбитальный отсек; 9 — радиатор-охладитель; 10 — малонаправленная антенна; 11 — остронаправленная антенна; 12 — блок автоматизации пневмосистемы; 13 — баллон сжатого азота; 14 — спускаемый аппарат. Рис. 13. Спускаемый аппарат «Венера-7»: 1 — парашют; 2 — передающая антенна; 3 — радиопередатчик; 4 — опорное кольцо; 5 — демфер; 6 — силовой корпус; 7 — блок коммутации; 8 — теплоизоляция; 9 — теплообменник; 10 — крышка парашютного отсека. Рис. 14. Вымпелы, установленные на спускаемом аппарате «Венера-7».

После прилунения станции был осуществлен комплекс операций, включающих измерение ориентации станции по отношению к местной вертикали, проверку функционирования различных агрегатов и бортовых систем. Далее по команде с Земли ГУ путем сложных манипуляций обеспечило контакт электробура с поверхностным слоем, бурение грунта до глубины 35 см, забор грунта и его доставку в контейнер возвращаемого аппарата.

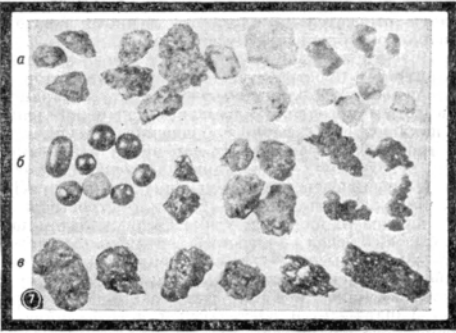
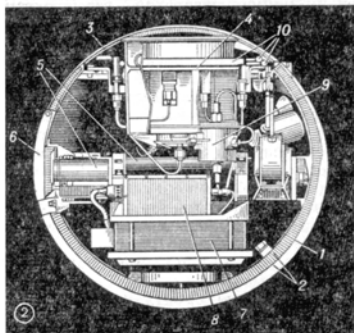
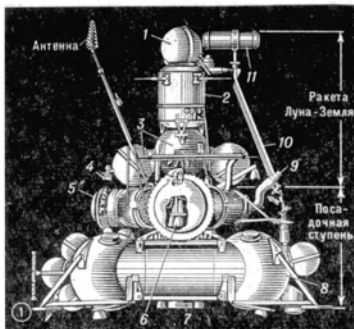
21 сентября в 10 час 43 мин космическая ракета «Луна — Земля» осуществила автоматический старт с Луны и перешла на траекторию перелета к Земле. 24 сентября, отделившись от космической ракеты, ВА в 08 час 10 мин вошел в плотные слои атмосферы. После аэродинамического торможения по баллистической траектории на высоте 14,5 км была введена в действие парашютная система и в 08 час 26 мин ВА станции «Луна-16» совершил мягкую посадку в расчетном районе, в 80 км ю.-в. Джезказгана. Лунный грунт был передан в Специальную приемную лабораторию АН СССР, где подвергся исследованию. Общая масса колонки грунта, доставленного «Луной-16», составила 101 г.

Бур был заполнен сыпучим лунным грунтом (рис. 6) — реголитом, представляющим собой разнозернистый темно-серый (черноватый) порошок, который легко формуется и слипается в отдельные рыхлые комки. Эта особенность существенно отличает грунт (реголит) от земной бесструктурной пыли; по этому свойству он напоминает влажный песок или комковатую структуру земных почв. Зернистость реголита увеличивается с глубиной; преобладают зерна со средним размером ок. 0,1 мм.

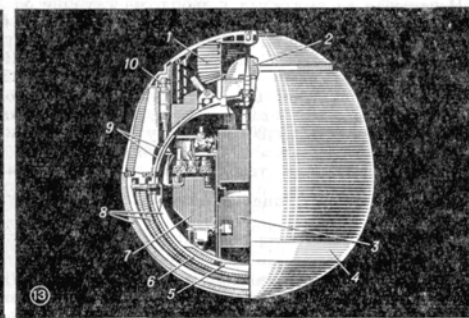
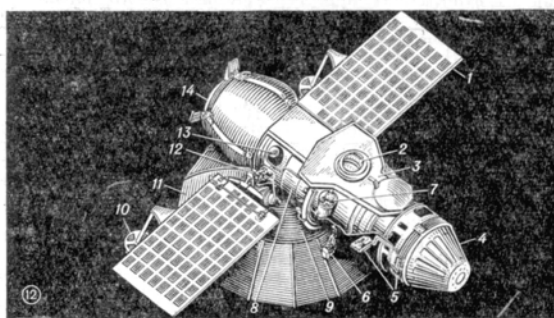
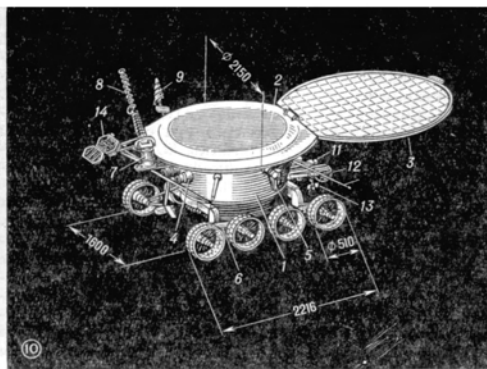
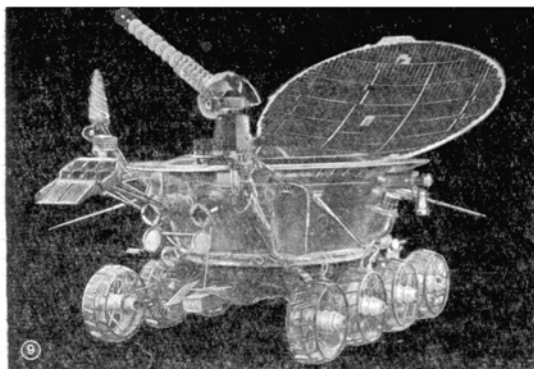
Небольшая часть грунта у забоя, на глубине 35 см, была сложена крупнозернистым материалом — бур коснулся твердой породы или отдельного крупного фрагмента горной породы. Мощность реголита в Море Изобилия, в точке забора лунного грунта, небольшая — 35 см, возможно, достигает 0,5—1 м или песчалью более метра. Объемный вес реголита в естественном залегании определен в $\sim 1,17 (1,20) \text{ г/см}^3$. Путем механического уплотнения его плотность может быть доведена до $2,3 \text{ г/см}^3$. Удельная теплоемкость реголита равна $0,177 \frac{\text{кал}}{\text{г} \cdot \text{град}}$, а коэффициент теплопроводности в вакууме равен $4,8 \cdot 10^{-6} \frac{\text{кал}}{\text{сек} \cdot \text{см} \cdot \text{град}}$ (при плотности $\rho = 2,25 \text{ г/см}^3$ и $t = 20-40^\circ\text{C}$).

Были изучены и оптические свойства реголита. Нормальное альbedo изменяется от 0,86 в ультрафиолетовой области спектра до 0,126 в ближней инфракрасной области и для видимого света равно 0,107. Такое значение соответствует грунту, несколько более светлому, чем это типично для лунных морей в среднем, но близко к наземным определениям альbedo Моря Изобилия в районе посадки: для Моря Изобилия в среднем альbedo равно 0,69, а в ближайшем районе к месту посадки «Луны-16» — 0,105.

Микроскопическое исследование лунного вещества позволило выделить две основные совокупности частиц (рис. 7): частицы первичных магматических поверхностных пород типа базальтов и частицы, подвергшиеся заметным преобразованиям на поверхности Луны. Для первых характерен свежий облик, наблюдающийся на Земле лишь на свежераздробленных образцах неизменных пород. Они не несут следов окатанности и обладают угловатыми формами. Вторые несут явные следы оплавления — сплюсненные частицы сложной формы, остеклованные с поверхности, заметное количество сферических оплавленных образований — застывших капелек стекляного и металлического облика.

По химическому составу вещество лунного грунта представляет размельченную горную породу базальтового типа. Сравнительные данные состава реголита

и кристаллических пород из трех лунных морей приведены в таблице 1.

Из данных таблицы 1 видно, что наиболее резкое различие в составе пород, доставленных «Луной-16», заключается в низком содержании Ti. Практически оно одинаково с породами Океана Бурь и почти вполнью меньше, чем в Море Спокойствия.

Большой интерес представляют различия в составе реголита и материнской породы того же моря. Эти различия повторяются для трех морей. Соответствия в содержании Ti в кристаллических породах и в реголите указывают, что реголит образовался на месте, а не привнесен откуда-то издалека (как пеплы вулканов). Реголит содержит пониженное количество мафических элементов и, следовательно, должен быть более легковлажким, чем базальтовая порода.

Получены первые определения возраста Луны по Rb/Sr-методу в кристаллической породе и в мелкой фракции реголита, которые дали $4,85 \cdot 10^9 - 4,25 \cdot 10^9 \pm \pm 0,75 \cdot 10^9$ лет. Среднее по изохроне $4,45$ и $4,65 \cdot 10^9 \pm \pm 0,5 \cdot 10^9$ лет. Это свидетельствует, что образцы трех морей очень близки по абсолютному возрасту. Возраст Луны отвечает возрасту Земли. Те же результаты получаются по $^{206}\text{Pb}/^{207}\text{Pb}$ -методу.

Из трех морей Луны получены породы одного типа — базальтов. Вариации их состава зависят от условий выплавления, а реголита — от его несколько различной истории в последующем. Породы Моря Изобилия ближе к составу пород Океана Бурь. По содержанию нейтральных газов в реголите они ближе к реголиту Моря Спокойствия.

Таблица 1

Компонент	Кристаллические породы			Реголит		
	Море Спокойствия «Аполлон-11»	Океан Бурь «Аполлон-12»	Море Изобилия «Луна-16»	Море Спокойствия «Аполлон-11»	Океан Бурь «Аполлон-12»	Море Изобилия «Луна-16»
SiO ₂	41	40	43,8	43	42	41,7
Al ₂ O ₃	12	11,2	13,65	13	14	15,33
TiO ₂	10	3,7	4,9	7	3,1	3,39
FeO	19	21,3	19,35	16	17	16,64
MgO	8	11,7	7,05	8	12	8,78
CaO	10	10,7	10,4	12	10	12,49
Na ₂ O	0,5	0,95	0,38	0,54	0,4	0,34
K ₂ O	0,12	0,065	0,15	0,12	0,18	0,10
MnO	0,4	0,26	0,20	0,23	0,25	0,21
Cr ₂ O ₃	0,6	0,55	0,28	0,37	0,41	0,28
ZrO ₂	0,1	0,023	0,04	0,05	0,09	0,013
NiO	(0,007)	—	0,04	0,03	0,025	—

20 октября в полет к Луне с возвращением на Землю была направлена АС «Зонд-8». Цель эксперимента: проведение физических исследований на трассе полета и в окололунном пространстве; фотографирование Земли и Луны; обработка усовершенствованных бортовых систем, агрегатов и конструкций космических аппаратов. Вывод станции на заданную траекторию полета к Луне был произведен с промежуточной орбиты спутника Земли. 21 октября состоялся сеанс фотографирования Земли с расстояния 65 000 км. В течение первых трех суток полета в сеансах связи со станции передавались телевизионные изображения Земли. 22 октября в 9 час 25 мин, когда станция находилась на расстоянии $\sim 250 000$ км от Земли, была выполнена коррекция траектории. В результате осуществленного маневра АС «Зонд-8» перешла на новую траекторию и 24 октября совершила облет Луны при минимальном расстоянии от ее поверхности, равном 1120 км. В районе Луны станция выполнила измерения физических характеристик окололунного космического пространства и фотографировала на цветную и черно-белую пленку лунную

поверхность. В целях отработки одного из возможных вариантов возвращения на Землю космических аппаратов вход станции в атмосферу осуществлялся со стороны северного полушария. Совершив баллистический спуск в атмосферу, АС «Зонд-8» 27 октября в 16 час 55 мин приволилась в заданном районе акватории Индийского океана в 730 км ю.-в. архипелага Чагос.

17 ноября на лунную поверхность в западной части Моря Дождей совершила посадку АС «Луна-а-17», доставив на нее самоходный аппарат «Луноход-1» (рис. 9). В течение 10½ месяцев проводился уникальный космический эксперимент с использованием лунной транспортной системы для проведения широкого комплекса научно-технических исследований.

АС «Луна-17» состоит из унифицированной посадочной ступени (ПС) и автоматической передвижной лаборатории — лунохода. Как и в полете станции «Луна-16», основными задачами ПС являлись: проведение коррекции траектории полета на участке перелета от Земли к Луне, обеспечение перехода станции на орбиту искусственного спутника Луны, формирование предпосадочной окололунной орбиты и посадка на поверхность Луны. На ПС станции «Луна-17» установлены луноход и складывающиеся трапы для его спуска на поверхность Луны.

Автоматический самоходный аппарат «Луноход-1» состоит из двух основных частей: герметичного приборного отсека и колесного шасси (рис. 10). Масса лунохода — 756 кг.

Корпус приборного отсека изготовлен из магниевых сплавов. Его верхняя часть используется как радиатор-охладитель в системе терморегулирования лунохода и закрывается специальной крышкой, выполняющей двойную функцию. В период лунной ночи крышка закрывает радиатор и препятствует излучению тепла из отсека. В течение лунного дня крышка открыта, и элементы солнечной батареи, расположенные на ее внутренней стороне, обеспечивают подзарядку аккумуляторов, питающих бортовую аппаратуру электроэнергией. Крышка может быть установлена на любой угол в пределах 0—180°, что позволяет максимальным образом использовать солнечную энергию. В передней части приборного отсека расположены иллюминаторы для телевизионных камер, электрический привод подвижной остронаправленной антенны, предназначенной для передачи на Землю телевизионных изображений лунной поверхности, малоанправленная антенна, обеспечивающая прием радиоконтакт и передачу телеметрической информации, научные приборы и оптический угловоный отражатель.

По левому и правому борту установлены по две панорамных телефотокамеры (причем в каждой паре одна из камер конструктивно объединена с определителем местной вертикали), четыре штыверные антенны для приема радиоконтакт с Земли в другом диапазоне частот. Приборный отсек установлен на восьмиколесном шасси, которое обеспечивает передвижение автоматической лаборатории по поверхности Луны. Геометрия ходовой части, удельное давление на грунт, тяговые характеристики шасси, параметры упругой подвески и конструкция опорной поверхности колес позволяют уверенно передвигаться по поверхности с рыхлым, сыпучим слоем грунта, преодолевать крутые подъемы, переезжать через кратеры и препятствия в виде отдельных камней или гряды камней, соизмеримых с размерами ходовой части.

Самоходное шасси обеспечивает передвижение лунохода с двумя скоростями вперед и назад, повороты на месте и в движении. В состав самоходного шасси входят: ходовая часть, состоящая из четырех блоков попарно расположенных колес, блок автоматики, система безопасности движения, прибор и комплекс

датчиков для определения механических свойств грунта и оценки проходимости шасси. Каждое из восьми ведущих колес имеет индивидуальный силовой привод и независимую торсионную подвеску. Внутри каждой ступицы колеса расположены электродвигатель, редуктор, тормоз, механизм для отсоединения силового привода, датчики числа оборотов колес и температуры. Поворот лунохода достигается за счет различных скоростей вращения колес правого и левого бортов и изменением направления их вращения. Торможение лунохода осуществляется переключением тяговых электродвигателей шасси в режим электродинамического торможения. Для удержания лунохода на уклонах и для его полной остановки включаются дисковые тормоза с электромагнитным управлением.

Блок автоматики обеспечивает управление движением лунохода по радиоконтактам с Земли, измерение и контроль основных параметров самоходного шасси и автоматическую работу приборов для исследования механических свойств лунного грунта. Все управление движением осуществляется с помощью пяти команд движения и команды «стоп». Система управления движением, входящая в блок автоматики шасси, имеет также автоматические устройства для дозированного по времени прямолинейного движения и выполнения поворотов на заданные углы. Система безопасности движения обеспечивает автоматическую остановку лунохода при предельных углах крена и дифферента и перегрузках электродвигателей колес. При необходимости одно или несколько колес могут быть отключены от силового привода. При этом тяговые характеристики самоходного шасси остаются достаточно высокими.

Для подогрева газа, циркулирующего внутри аппарата, служит изотопный источник тепловой энергии. Рядом с ним расположены прибор для определения физико-механических свойств лунного грунта и механизм подъема и опускания девятого колеса.

В приборном отсеке размещаются передающие и приемные устройства радиоконтакта, приборы системы дистанционного управления луноходом, система электропитания, блоки коммутации и автоматики, приборы системы обеспечения теплового режима, электронно-преобразовательные устройства научной аппаратуры.

Луноход имеет две телевизионные системы. Система малокадрового телевидения, две камеры которой расположены в передней части корпуса, предназначена для передач на Землю телевизионных изображений местности, необходимых экипажу, управляющему с Земли движением лунохода. Вторая телевизионная система предназначена для получения панорамного изображения окружающей местности и съемки участков звездного неба, Солнца и Земли с целью астроориентации лунохода. Система состоит из четырех односторонних по устройству панорамных телефотокамер. Они расположены таким образом, что две из них обеспечивают обзор местности справа и слева от лунохода в пределах несколько более 180° в горизонтальной плоскости и 30° в вертикальной. Две другие камеры дают изображение местности и пространства в пределах 360° в вертикальной и 30° в горизонтальной плоскостях.

Поддержание необходимого теплового режима лунохода обеспечивается пассивными и активными методами терморегулирования. Уменьшение теплообмена между отдельными элементами конструкции и окружающим пространством осуществляется применением экранно-вакуумной теплоизоляции и специальными внешними покрытиями с особыми оптическими свойствами. Путем принудительной циркуляции газа-теплоносителя между радиатором и приборным оборудованием, осуществляемой системой вентиляторов, происходит отвод тепла через радиатор в космическое пространство. В период лунной ночи для обогрева оборудования приборного контак-

нера специальные заслонки прекращают циркуляцию газа-теплоносителя по контуру охлаждения и направляют его в контур подогрева, где он нагревается изотопным источником. Оценка проходимости шасси производится с помощью комплекса датчиков, которые непрерывно измеряют крен и дифференциал лунохода, токи тяговых электродвигателей, число оборотов и температуру колес. Длина пройденного луноходом пути определяется числом оборотов ведущих колес. Для учета их пробуксовки вносится поправка, определяемая с помощью свободно катящегося девятого колеса, которое специальным приводом опускается на грунт и поднимается в исходное положение.

Управление самоходным аппаратом осуществляет экипаж из Центра дальней космической связи. В состав экипажа входят командир, водитель, штурман, оператор и борт-инженер. На «Луноходе-1» и посадочной ступени «Луны-17» установлены флаги и вымпелы с изображением Государственного герба СССР и барельефом В. И. Ленина.

Автоматическая станция «Луна-17» с «Луноходом-1» на борту была запущена 10 ноября в 17 час 44 мин. Ее вывел на орбиту ИСЗ, а затем, используя двигатели последней ступени ракеты-носителя, направили к Луне. Проведенные 12 и 14 ноября коррекции траектории и операция торможения позволили 15 ноября вывести станцию на селеноцентрическую орбиту со следующими параметрами: высота над поверхностью Луны — 85 км; наклонение орбиты к плоскости лунного экватора — 141°; период обращения вокруг Луны — 1 час 56 мин. В дальнейшем путем сложного маневрирования станция в окололунном пространстве была сформирована предпосадочная эллиптическая орбита с высотой в периселении 19 км. 17 ноября в 6 час 41 мин был включен тормозной двигатель, и станция, совершив маневры, аналогичные маневрам АС «Луна-16», в 6 час 47 мин мягко прилунилась в прибрежном районе западной части Моря Дождей, в точке с селенографическими координатами: 38°17' с. ш. и 35° з. д. В 9 час 28 мин «Луноход-1» съехал по трапу с посадочной платформы и приступил к выполнению программы научно-технических исследований и экспериментов.

Программа предусматривала: проведение испытаний и отработку лунной транспортной системы; приобретение опыта дистанционного управления самоходным аппаратом с помощью экипажа, находящегося на Земле; изучение топографических и селенолого-морфологических особенностей района прилуниения аппарата; исследование химического состава и физико-механических свойств лунного грунта; изучение радиационной обстановки на участке полета Земля — Луна, в окололунном пространстве и на поверхности Луны; исследование интенсивности и углового распределения внегалактического рентгеновского излучения и рентгеновского излучения из Вселенной от отдельных источников; лазерную локацию Луны.

Топографическое изучение местности выполнялось на основе телевизионных панорам и снимков лунного ландшафта и данных о длине пройденного пути, курсе, крене и дифференциале лунохода во время движения. Для проведения научных исследований на лунной поверхности «Луноход-1» был оборудован следующим комплексом приборов: спектрометрическим прибором для анализа химического состава лунного грунта, пелетрометром для исследования его механических свойств, радиометрической аппаратурой, рентгеновским телескопом и угловым светоотражателем для лазерной локации Луны, разработанным и изготовленным во Франции.

Для экспериментов по лазерной локации Луны используются два комплекса наземной лазерно-локационной аппаратуры. Один комплекс был создан советскими

учеными и инженерами и установлен на оптическом телескопе диаметром 2,6 м Крымской астрофизической обсерватории АН СССР. Другой был разработан и изготовлен французскими учеными и инженерами и установлен на телескопе диаметром 1,05 м, расположенном в обсерватории Пик-дю-Миди в Пиринеях.

Западная часть Моря Дождей, где совершила посадку станция «Луна-17», представляет собой полого-волнистую равнину, на которой выделяется система пологих грядобразных возвышенностей с относительными высотами до 200—400 м. Полого-волнистый характер местности в этом районе был подтвержден данными, полученными высотомерной аппаратурой станции «Луна-17» на этапе спуска. Анализ телевизионных изображений местности и параметров движения лунохода в районе места прилуниения показал, что «Луна-17» совершила посадку на внутреннем склоне кратерообразной котловины поперечником порядка 150—200 м. Точка посадки находится в западной части котловины, примерно на середине внутреннего склона.

В первом сеансе движения «Луноход-1» спустился с посадочной ступени по восточному трапу и продвинулся в восточном направлении на 20 м. Движение происходило вниз по склону крутизной 5—6°. На панораме, показанной на рис. 11, видна колея на поверхности Луны, проложенная «Луноходом-1», и посадочная ступень станции. В местах разворота лунохода колеса сгребали грунт, и на панораме видна комковатая структура грунта. Мелкие камни, видимые на панораме, имеют, по всей вероятности, насыпное происхождение.

Во втором сеансе движения «Луноход-1» двигался в юго-восточном направлении и прошел в общей сложности 96 м. Луноход подошел к кратеру диаметром св. 20 м. Вокруг кратера наблюдался обильный вывал камней остроугольной формы с размерами до 0,5 м. К югу в 4—5 м от места остановки на кромке небольшого кратера (диаметр около 4 м) был обнаружен камень необычной формы — призма пяти- и шестигульного сечения, лежащая на длинной боковой грани; длина призмы 30—35 см, поперечник сечения 5—10 см, грани — плоские.

В третьем сеансе движения луноход прошел в юго-восточном направлении св. 50 м. И если во втором сеансе он прошел самую низкую точку маршрута первого лунного дня (ниже точки посадки станции примерно на 2—3 м), то в третьем сеансе движения луноход достиг уровня примерно на 1—2 м выше точки посадки станции. Продвинувшись затем дважды на небольшое расстояние, луноход остановился вблизи от бровки кратера, в котором «Луна-17» совершила посадку. За время первого этапа движения по лунной поверхности луноход прошел 197 м. 24 ноября в Море Дождей наступила ночь, в период которой луноход находился в стационарном положении. 5 и 6 декабря при приближении утреннего терминатора к району стоянки самоходного аппарата были проведены эксперименты по лазерной локации. Наземной аппаратурой Крымской астрофизической обсерватории АН СССР были посланы в сторону Луны и зарегистрированы четкие отраженные сигналы от лазерного отражателя «Лунохода-1». Аналогичный эксперимент выполнялся французскими учеными в обсерватории Пик-дю-Миди.

С наступлением лунного дня 10 декабря «Луноход-1» покинул место стоянки и начал движение в южном направлении. Предстояло провести изучение лунной поверхности на трассе протяженностью около полутора километров. На пути лунохода попадались много кратеров и камней; один из этих препятствий он преодолел, другие обходил. В период лунного полдня с 14 по 17 декабря самоходный аппарат проводил исследования и эксперименты, находясь в стационарном поло-

жения, затем он опять начал движение на юг. В сеансе связи 20 декабря луноход встретил кратер диаметром около 100 м и глубиной 8—10 м и подверг его тщательному исследованию. В сеансах связи 22 и 23 декабря были выполнены все операции по подготовке аппарата к лунной ночи, которая наступила 24 декабря 1970 г. и продолжалась до 9 января 1971 г. В этот период луноход находился в стационарном положении. За второй лунный день «Луноход-1» преодолел расстояние в 1522 м. 1370 м отделило его от посадочной платформы.

За 35 суток функционирования лунохода, включавших два периода активной работы в условиях лунного дня и лунную ночь, был получен большой объем информации о работе систем и агрегатов самоходного аппарата, его шасси, о результатах исследований Луны и космического пространства. За 14 сеансов радиосвязи, в которых аппарат передвигался и маневрировал на лунной поверхности, было пройдено 1719 м. Движение по весьма сложному рельефу с препятствиями в виде кратеров, камней, подъемов и спусков показало хорошую проходимость и маневренность лунохода. В процессе его работы получено несколько десятков изображений различных участков лунного ландшафта. По трассе движения постоянно проводились исследования физико-механических свойств поверхностного слоя. С помощью спектрометра определялись в нескольких районах содержание основных химических элементов, образующих лунную породу. Проводились также исследования космических лучей, регулярно измерялись фон внегалактического рентгеновского излучения и рентгеновское излучение из Вселенной от отдельных источников.

Уникальный космический эксперимент в районе Моря Дождей продолжался до 4 октября 1971 г. О работе «Лунохода-1» на лунной поверхности в 1971 г., о результатах его научно-технических исследований и экспериментов см. в Ежегоднике БСЭ 1972 г.

Запущенная 17 августа автоматическая межпланетная станция (АМС) «Венера-а-7» 15 декабря достигла планеты Венера, провела исследование нижних слоев ее атмосферы вплоть до поверхности и впервые передала на Землю научную информацию непосредственно с поверхности другой планеты Солнечной системы. АМС «Венера-7» (рис. 12) была разработана с учетом накопленного опыта создания межпланетных станций и проведенных исследований Венеры. По компоновочной схеме «Венера-7» аналогична станциям «Венера-4», «Венера-5» и «Венера-6»; она состоит из орбитального отсека и спускаемого аппарата. Ее общая масса — 1180 кг.

Орбитальный отсек станции, предназначенный для доставки спускаемого аппарата к планете Венера вплоть до входа в атмосферу, выполнен в виде цилиндрического герметичного корпуса, внутри которого размещены приборы радиокомплекса, систем астроориентации, управления, терморегулирования, химические источники тока и электронный блок радиационного дозиметра. К верхнему днищу орбитального отсека крепится спускаемый аппарат, а на нижнем днище установлена корректирующая двигательная установка. На боковых поверхностях размещены панели солнечной батареи, параболическая антенна, оптические приборы и исполнительные органы системы астроориентации. На концах панелей солнечной батареи установлены малоаправленные спиральные антенны. Радиосвязь с Землей и траекторные измерения обеспечивались аппаратурой бортового радиокомплекса, в состав которого входят антенные устройства, приемники, передатчики, дешифраторы, программа-временные устройство и вспомогательная электронная аппаратура. Система ориентации состоит из оптико-электронных приборов солнечной, солнечно-земной и солнечно-звездной ориентации,

блоков автоматики и исполнительных органов — ракетных микродвигателей, работающих на сжатом газе.

В течение всего полета станция в основном находилась в режиме постоянной солнечной ориентации. Связь с Землей в этом случае осуществлялась через малоаправленную антенну. При значительных удалениях от Земли передача большого объема информации осуществлялась через остронаправленную параболическую антенну.

Спускаемый аппарат «Венера-7» (рис. 13), в отличие от аппаратов предыдущих станций, предназначался не только для зондирования и исследования атмосферы Венеры, но и для обеспечения работы научной аппаратуры непосредственно на поверхности планеты. Он был разработан заново и с учетом измерений, полученных станциями «Венера-5» и «Венера-6», позволивших уточнить значения параметров атмосферы у поверхности планеты, рассчитан на внешнее давление до 180 атм и температуру до 530°С. Это привело к увеличению его массы по сравнению со спускаемыми аппаратами станций «Венера-5» и «Венера-6» примерно на 100 кг. Новая конструкция корпуса и специальная теплоизоляция защищали аппаратуру спускаемого аппарата от высоких температур и давлений. Для уменьшения перегрузок, воздействующих на аппаратуру при соприкосновении аппарата с поверхностью планеты, было установлено амортизационное устройство. Внутри герметичного приборного отсека спускаемого аппарата размещались радиотехническая, телеметрическая и измерительная аппаратура, блоки автоматики, источники электропитания, а также вентилятор системы терморегулирования. Над приборным отсеком находилась парашютная система. Купол парашюта изготовлялся из термостойкой ткани, рассчитанной на работу при температурах до 530°С. На спускаемом аппарате были установлены вымпелы с барельефом В. И. Ленина и гербом СССР (рис. 14).

Запуск АМС «Венера-7» состоялся 17 августа в 8 час 38 мин. Первоначально станция была выведена на промежуточную орбиту ИСЗ. В 9 час 59 мин по команде от программа-временного устройства был включен двигатель последней ступени ракеты-носителя, который проработал 244 сек и сообщил станции скорость несколько большую второй космической. На трассе полета к Венере 2 октября и 17 ноября были проведены две коррекции траектории движения, обеспечившие попадание в планету и прилет станции во время радиовидимости с наземных измерительных пунктов. За четыре месяца полета станции к Венере было проведено 124 сеанса радиосвязи. Завершающий этап полета АМС «Венера-7» протекал аналогично полету АМС «Венера-4», «Венера-5» и «Венера-6». При входе станции в атмосферу Венеры 15 декабря в 7 час 58 мин 38 сек произошло отделение спускаемого аппарата от орбитального отсека. Под воздействием аэродинамических сил спускаемый аппарат развернулся носовой частью навстречу набегающему потоку и удерживался в этом положении демифирующим устройством. Во время аэродинамического торможения скорость аппарата относительно планеты уменьшилась с 11,5 км/сек до 200 м/сек. При этом максимальные перегрузки достигали 350 ед., а температура между ударной волной и корпусом аппарата равнялась 11 000°С. На высоте около 60 км от поверхности Венеры, при внешнем давлении порядка 0,7 атм система автоматики осуществила ввод в действие парашюта. 15 декабря в 8 час 34 мин 10 сек спускаемый аппарат совершил посадку на поверхность Венеры.

На участке межпланетного перелета АМС «Венера-7» с помощью радиационного дозиметра проводились измерения интенсивности космических лучей. После посадки «Луны-17» исследование велось одновременно на «Венере-7» и «Луноходе-1». Это позволило выявить

интересные закономерности распространения потоков солнечных частиц в межпланетной среде на различных расстояниях от Земли. Приборам «Венера-7», «Лунохода-1», спутников и наземными обсерваториями регистрировались вспышки на Солнце и прослеживалась динамика их развития в пространстве и времени. Велось наблюдение за мощной хромосферной вспышкой, начавшейся 10 декабря 1970 г.

На спускаемом аппарате «Венера-7» были установлены приборы для измерения температуры и давления. Их датчиками служили термометры сопротивления и манометры анероидного типа, позволявшие измерять температуру в диапазоне от 25 до 540°C и давление от 0,5 до 150 атм. Спускаемый аппарат был оборудован также высокостабильными генераторами частоты. Во время полета несколько раз проводились их калибровка в сравнение с частотой эталонных наземных генераторов. Все это позволило по величине смещения частоты принимаемого на Земле сигнала (эффект Доплера) определить с высокой точностью скорость снижения аппарата в атмосфере Венеры и величину пройденного пути за время спуска.

В конце участка спуска по изменению частоты радиосигнала было установлено, что скорость снижения аппарата относительно планеты стала нулевой — аппарат совершил посадку. Регистрировавшееся после этого момента изменение частоты бортового передатчика в точности соответствовало скорости движения относительно Земли участка поверхности Венеры, где по расчетам опустился аппарат. Сигналы спускаемого аппарата после посадки принимались еще в течение 23 мин, при этом величина сигнала была примерно в 100 раз меньше, чем во время спуска. Это вероятнее всего объясняется отклонением осей антенны аппарата от направления на Землю после посадки на поверхность. Анализ телеметрической информации, принимавшейся в течение всего времени спуска аппарата и после посадки, показал, что бортовой коммутатор, предназначенный для поочередного опроса различных приборов, оставался в одном и том же положении. Поэтому со спускаемого аппарата АМС «Венера-7» передавалась информация только о температуре окружающей среды. Во время снижения аппарата происходило постепенное возрастание температуры. После посадки температура окружающей среды не изменялась в течение всего времени функционирования радиопередатчика на поверхности планеты. По характеру изменения измеренных температур и скорости во времени была определена зависимость температуры атмосферы от высоты вплоть до поверхности. Оказалось, что закон изменения температуры близок к адiabатическому до самой поверхности. Этот факт имеет принципиально важное научное значение. По измерениям, проведенным «Венерой-7», используя уравнения гидростатического равновесия и газового состояния и данные измерений предыдущих станций, было рассчитано распределение давления и плотности в атмосфере Венеры по высоте вплоть до поверхности. Учет возможных погрешностей измерений позволил оценить допуски на полученные значения температуры и давления. Значения атмосферных параметров на поверхности планеты в месте посадки спускаемого аппарата станции «Венера-7» составляют: температура $475 \pm 20^\circ\text{C}$, давление 90 ± 15 атм. Плотность атмосферы у поверхности Венеры примерно в 60 раз превышает плотность атмосферы у поверхности Земли. Измерения АМС «Венера-4», «Венера-5», «Венера-6» и «Венера-7» и американского космического аппарата «Маринер-5» свидетельствуют о том, что атмосфера Венеры устойчива и во крайней мере до высоты 50—60 км вариации, по-видимому, не превышают нескольких процентов от измеренных значений атмосферных параметров.

По программе совместных исследований космического пространства социалистическими странами 7 августа и 14 октября были запущены спутники «Интеркосмос-3» и «Интеркосмос-4». ИСЗ «Интеркосмос-3» предназначался для изучения радиационной обстановки в околоземном пространстве, исследования связи динамических процессов в радиационном поясе Земли с солнечной активностью, изучения природы и спектра низкочастотных электромагнитных колебаний во внешней ионосфере. На его борту были установлены следующие научные приборы: анализатор низких частот, аппаратура для исследования состава и временных вариаций заряженных частиц (протонов, электронов, альфа-частиц) и магнетометр.

Ионизированная плазменная оболочка Земли и электродинамические процессы, развивающиеся в ней, давно привлекают внимание ученых многих стран. Магнитное поле Земли, в котором находится плазма, создает условия для сравнительно легкого возникновения различного рода электродинамических неустойчивостей, электромагнитных колебаний. В зависимости от места и условий возбуждения в ионосфере образуются волны различного спектрального состава. До запуска ИСЗ «Интеркосмос-3» низкочастотные волны и свистящие атмосферники (кратковременные сигналы в килогерцовом диапазоне) регистрировались с помощью наземной аппаратуры; теперь ученым предоставилась возможность изучать эти явления непосредственно в ионосферной плазме. Анализатор низких частот, предназначенный для регистрации радиоволн в диапазоне 0,7—12 мГц, разработан и изготовлен специалистами СССР и ЧССР. Сопоставление экспериментальных данных со спутника и измерений с поверхности Земли поможет лучше понять природу и условия возбуждения электромагнитных волн в ионосферной плазме, их структуру, закономерности распространения. Эта информация важна для обеспечения радиосвязи как между наземными пунктами, так и при приеме радиосигналов с космических аппаратов.

Исследования потоков заряженных частиц проводились с помощью аппаратуры, разработанной и изготовленной в ЧССР при участии специалистов СССР. Заряженные частицы, составляющие магнитосферную и ионосферную плазму, обладающую широким спектром энергий. Потоки частиц с энергией порядка десятков килоэлектрон-вольт «выскапываются» из радиационного пояса в нижнюю ионосферу, теряют энергию и повышают плотность ионосферы, обуславливая тем самым увеличение поглощения радиоволн. Эти «выскапывающиеся» частицы могут оказывать большое влияние на состояние ионосферы Земли.

Установленный на борту ИСЗ «Интеркосмос-3» трехкомпонентный магнетометр предназначался для измерения составляющих напряженности магнитного поля Земли и определения ориентации спутника в пространстве. Прибор был разработан и изготовлен в СССР.

Научная программа экспериментов на «Интеркосмос-3» успешно завершена. Аппаратура спутника особенно интенсивно работала в периоды с 7 по 13 августа, с 19 по 26 августа, с 10 по 19 сентября 1970 г. Это, в частности, было связано с наблюдавшимися на Солнце активными процессами, в том числе несколькими крупными вспышками. На Земле были отмечены сильные магнитные бури, возмущения в ионосфере и другие геофизические явления. Приборы спутника «Интеркосмос-3» зарегистрировали в это время ряд изменений в потоках излучений на нижней границе радиационного пояса. Наблюдались также процессы сброса в плотные слои атмосферы электронов с высокой энергией.

Запуском ИСЗ «Интеркосмос-4» были продолжены эксперименты, начатые на ИСЗ «Интеркос-

мос-1» (см. Ежегодник ВСЭ 1970 г., стр. 499—500). Научная аппаратура ИСЗ «Интеркосмос-4», разработанная и изготовленная в ГДР, СССР и ЧССР, проводила последования ультрафиолетового и рентгеновского излучений Солнца; изучалось влияние этих излучений на структуру верхней атмосферы Земли. Одновременно с измерениями на спутнике обсерватории ряда социалистических стран проводили радиоастрономические, ионосферные и оптические наблюдения по согласованной программе.

Обработка измерений, выполненных ИСЗ «Интеркосмос-4», выявила интересные научные результаты. 20, 23 и 30 октября 1969 г. приборы спутника зарегистрировали три небольшие рентгеновские вспышки. При этом рентгеновский поляриметр обнаружил поляризацию излучения с длиной волны около 1 Å. Обнаружение поляризации свидетельствует о том, что излучение обусловлено нетелесными процессами, по-видимому, тормозным излучением направленных потоков электронов. Одновременно с помощью рентгеновского спектрогелиографа удалось определить размеры и форму области рентгеновской вспышки, а в некоторых случаях зафиксировать также и отдельные элементы ее структуры. Оказалось, что область вспышки имеет волокнистую структуру с длиной около 1 угловой минуты и шириной менее 10—20 угловых секунд. Волокна претерпевают быстрые изменения, кроме того, наблюдаются короткопериодические вариации яркости отдельных элементов. Температура в области рентгеновской вспышки возрастает до 20 млн. градусов и выше, а средняя электронная плотность увеличивается до 10^{10} электр/см³. Детальное исследование поляризации рентгеновского излучения позволит получить информацию, необходимую для выяснения механизма начальной стадии развития вспышки и процесса генерации жесткой части их рентгеновского излучения.

За период проведения эксперимента регистрировавшийся Лайман-альфа фотометром поток Лайман-альфа фотонов изменялся в пределах $3,7—4,7$ эрг/см²·сек. В нескольких случаях при входе спутника в тень Земли исследовалось поглощение верхней атмосферой излучения Солнца в линии Лайман-альфа. Это позволило определить содержание и высотное распределение поглощающего газа в атмосфере на высотах ниже 120 км, а также исследовать широтную зависимость поглощения в диапазоне широт 0—22°.

Обрабатывались измерения, выполненные оптическим фотометром. С помощью этого прибора изучались свойства аэрозоля, который возникает в верхней атмосфере Земли, по-видимому, под воздействием метеороидной пыли. В основе эксперимента также лежал метод исследования эффектов поглощения. При входе спутника в тень Земли 15 октября 1969 г. была получена кривая поглощения, которая показывает монотонное падение горизонтальной прозрачности атмосферы с понижением высоты Солнца над горизонтом; экспериментальная кривая оказалась близкой к расчетной. На кривой, полученной 23 октября, наблюдается кратковременное anomальное падение прозрачности примерно на 5% на высоте около 70 км. Вероятно, это обусловлено наличием пылевого слоя, который мог образоваться в связи с метеорным потоком Орионид, максимум плотности которого приходился на 22 октября.

Интересные зависимости между рентгеновскими вспышками и определенными явлениями в нижней ионосфере обнаружил рентгеновский фотометр. Сравнение с материалами ионосферных наблюдений позволило, в частности, установить, что между вспышками рентгеновского излучения и их ионосферными эффектами существует сдвиг во времени. Удалось определить также уровень рентгеновского излучения в диапазоне 2—6

кэе при появлении мелких вспышек, вспыхивающих волокон и протуберанцев.

Большой объем научной информации о состоянии ионосферы в различное время суток, на разных широтах и долготках передали приборы ИСЗ «Интеркосмос-2» (см. Ежегодник ВСЭ 1970 г., стр. 500). Исследование ионосферы проводилось в широком интервале высот от 200 до 1100 км. Данные об ионной концентрации и электронной температуре в ионосфере получены с помощью зондов Лэйгмюра для более чем 100 полных витков спутника. Предварительная обработка результатов измерений показала, что концентрация заряженных частиц в ионосфере вдоль орбиты изменялась от $2 \cdot 10^6$ см⁻³ до 10^8 см⁻³, а температура электронов от 800 до 3000°K.

Ученые социалистических стран в 1970 г. с помощью геофизической ракеты «Вертикаль-1» провели комплексный научный эксперимент по изучению ультрафиолетового, рентгеновского и субмиллиметрового излучений Солнца и поглощения этих излучений в атмосфере Земли; высотных распределений концентраций электронов и положительных ионов, а также электронной температуры; метеорных частиц. Ракета «Вертикаль-1» была запущена 28 ноября в средних широтах территории европейской части СССР. Головная часть ракеты состояла из спускаемого контейнера и приборного отсека. В спускаемом контейнере размещалась следующая научная аппаратура: блок рентгеновских камер-обскур и рентгеновский спектрогелиограф (ПНР); рентгеновские спектрометры (СССР); аппаратура для исследования метеорных частиц (ВНР и ЧССР). В приборном отсеке были установлены: Лайман-альфа фотометр и радиочастотный емкостной зонд (ГДР); аппаратура для измерения субмиллиметрового излучения Солнца и параметров ионосферы Земли, изготовленная в СССР по совместным техническим заданиям ученых НРБ, ГДР, СССР и ЧССР. В районе запуска геофизической ракеты производились измерения поглощения радиоволн на частотах 1,0; 1,5 и 2,0 Мгц с помощью наземной установки «АМА» (ГДР).

Ракета «Вертикаль-1» достигла высоты 487 км. Научная аппаратура работала нормально. На нисходящем участке траектории полета, на высоте 100 км было произведено отделение спускаемого контейнера, который приземлился с помощью парашютной системы.

Для комплексного изучения Солнца предназначался и запуск ракетной астрофизической обсерватории, который состоялся 30 октября. На ориентированной и стабилизированной платформе, расположенной внутри специального контейнера на головной части высотной ракеты, был установлен комплекс научных приборов, регистрирующих солнечное излучение в области ультрафиолетовых и рентгеновских лучей. Ракетная обсерватория по вертикальной траектории достигла высоты ~500 км. После выполнения программы исследований контейнер с обсерваторией опустился на Землю с помощью парашютной системы.

Продолжались запуски ИСЗ серия «Космос»; в 1970 г. было запущено 72 спутника (см. таблицу). Результаты магнитных измерений ИСЗ «Космос-321» были использованы для построения модели магнитного поля Земли 1970 года. Выведение на орбиту ИСЗ «Космос-348» явилось частью второго комплексного эксперимента по изучению верхней атмосферы Земли, полярных сияний и магнитных бурь, проводимого совместно учеными-геофизиками НРБ, ВНР, ГДР, ПНР, СРР, СССР и ЧССР. Первый комплексный эксперимент в этой области проводился зимой 1968 г. с применением ИСЗ «Космос-261» (см. Ежегодник ВСЭ 1969 г., стр. 496). Эксперимент 1970 г., в отличие от первого, проводился летом. Это позволило сопоставить данные двух экспериментов, изучить сезонные вариации в ионосфере.

Запуск космических аппаратов в 1970 г.

№ пп	Дата запуска	Название аппарата	Высота в орбите (апопелении), км	Высота в орбите (перигелии), км	Наклонение к плоскости экватора	Период обращения, мин	Частоты радиопередачников, Мгц. Примечания
1	9 января	Космос-318	1937	204	65°	89,3	19,995
2	15 января	Космос-319	2575	209	83°	102	—
3	16 января	Космос-320	342	240	48°	90	—
4	20 января	Космос-321	507	280	74°	92	—
5	22 января	Космос-322	327	280	85°	89,7	19,995
6	10 февраля	Космос-323	333	206	65°	89,7	19,995
7	19 февраля	Молния-1	39173	487	65°	43 мин	—
8	27 февраля	Космос-324	492	283	71°	92	—
9	4 марта	Космос-325	348	207	65°	89,8	19,995
10	13 марта	Космос-326	393	212	81°	90,2	19,995
11	17 марта	Метеор	643	555	81°	86,4	—
12	18 марта	Космос-327	855	279	71°	95,6	—
13	27 марта	Космос-328	340	213	72°	89,7	—
14	3 апреля	Космос-329	240	202	81°	88,8	19,995
15	7 апреля	Космос-330	548	514	74°	95,2	—
16	8 апреля	Космос-331	347	213	65°	89,9	19,995
17	11 апреля	Космос-332	786	755	74°	100	—
18	15 апреля	Космос-333	285	217	81°	89,1	—
19	23 апреля	Космос-334	508	281	71°	92,1	—
20	24 апреля	Космос-335	415	254	48°	91	—
21—23	25 апреля	Космос-336—343	1500	1400	74°	115	Восемь ИСЗ выведены на орбиту одной ракетой-носителем
29	28 апреля	Метеор	736	637	81°	98,1	—
30	12 мая	Космос-344	347	206	72°	89,8	19,995
31	20 мая	Космос-345	276	193	51°	89,1	—
32	1 июня	Союз-9	270	207	51°	89,9	15,008; 18,06; 20,008
33	10 июня	Космос-346	289	201	51°	89,3	19,995
34	12 июня	Космос-347	2073	223	48°	108	—
35	13 июня	Космос-348	680	212	71°	93	—
36	17 июня	Космос-349	350	203	65°	89,8	19,995
37	23 июня	Метеор	906	863	81°	102	—
38	26 июня	Молния-1	39280	470	65°	45 мин	—
39	26 июня	Космос-350	217	204	51°	89,08	19,995
40	27 июня	Космос-351	304	282	71°	92	—
41	7 июля	Космос-352	309	205	51°	89,5	19,995
42	9 июля	Космос-353	309	211	65°	89,4	19,995
43	29 июля	Космос-354	208	144	50°	—	—
44	7 августа	Интеркосмос-3	1320	207	49°	99,8	—
45	7 августа	Космос-355	342	202	65°	89,7	19,995
46	10 августа	Космос-356	600	240	82°	92,6	20,005; 30,0075; 30,0225
47	17 августа	Венера-7	—	—	—	—	928,429
48	19 августа	Космос-357	500	282	71°	92	—
49	20 августа	Космос-358	549	517	74°	95,2	—
50	22 августа	Космос-359	910	210	51°	95,5	—
51	29 августа	Космос-360	318	209	65°	89,5	—
52	8 сентября	Космос-361	326	207	72°	89,6	—
53	12 сентября	Луна-16	—	—	—	—	Совершила мягкую посадку на Луне 20 сентября. Возвратилась на Землю 24 сентября
54	16 сентября	Космос-362	854	281	71°	95,7	—
55	17 сентября	Космос-363	324	210	65°	89,6	19,995
56	22 сентября	Космос-364	330	211	65°	89,6	—
57	25 сентября	Космос-365	210	144	49°	—	—
58	29 сентября	Молния-1	39300	480	65°	46 мин	—
59	1 октября	Космос-366	310	208	65°	89,5	19,995
60	3 октября	Космос-367	1030	932	65°	104,5	19,542
61	8 октября	Космос-368	421	212	65°	90,6	Спутник для биологических исследований
62	8 октября	Космос-369	534	278	71°	92,3	—
63	9 октября	Космос-370	307	208	65°	89,5	—
64	12 октября	Космос-371	780	754	74°	99,9	—
65	14 октября	Интеркосмос-4	689	283	48°	—	—
66	15 октября	Метеор	674	633	81°	97,5	—
67	16 октября	Космос-372	828	786	74°	100,8	—
68	20 октября	Космос-373	553	490	62°	94,9	—
69	20 октября	Зонд-8	—	—	—	—	Станция облетела Луну и возвратилась на Землю 27 октября
70	23 октября	Космос-374	2153	538	63°	112,3	—
71	30 октября	Космос-375	2134	538	63°	112,4	—
72	30 октября	Космос-376	311	216	65°	89,5	—
73	10 ноября	Луна-17	—	—	—	—	Совершила мягкую посадку на Луне 17 ноября. Доставлен на Луну аппарат «Луноход-1»
74	11 ноября	Космос-377	305	208	65°	89,4	19,995
75	17 ноября	Космос-378	1763	241	74°	105	—
76	24 ноября	Космос-379	253	198	51°	88,7	—
77	24 ноября	Космос-380	1538	210	82°	102,2	—
78	27 ноября	Молния-1	39430	435	65°	47 мин	—
79	2 декабря	Космос-381	1023	985	74°	105,0	—
80	2 декабря	Космос-382	5040	320	51°35'	02 часа 23 мин	—
81	3 декабря	Космос-383	293	208	65°	89,3	—
82	10 декабря	Космос-384	314	212	72°	89,5	—
83	12 декабря	Космос-385	1005	682	74°	104,8	—
84	15 декабря	Космос-386	275	207	65°	89,2	—
85	18 декабря	Космос-387	560	528	74°	95,3	—
86	18 декабря	Космос-388	532	281	71°	92,3	—
87	18 декабря	Космос-389	699	655	81°	98,1	—
88	25 декабря	Молния-1	38600	480	65°	52 мин	—

Научная программа ИСЗ «Космос-368» предусматривала проведение биологических исследований. С этой целью спутник был оборудован аппаратурой для испытания экспериментальных систем обеспечения жизнедеятельности лабораторных животных и изучения влияния факторов космического полета на живые организмы. На спутнике были также установлены приборы для продолжения исследований физических характеристик космического пространства.

Основной научный эксперимент, проводившийся на ИСЗ «Космос-381», — вертикальное импульсное зондирование ионосферы сверху вниз на 20 фиксированных частотах в диапазоне от 2 до 13,4 Мгц. Излучение зондирующих ионосферу радиосигналов производилось каждую минуту с продолжительностью в 1 сек. Отраженные сигналы кодировались и регистрировались запоминающими устройствами спутника. Над территорией СССР сигналы без преобразования принимались наземными станциями. Отраженные сигналы содержали информацию о распределении концентрации электронов во внешней ионосфере — до высот полета спутника. Одновременно с помощью зондов определялась концентрация электронов вблизи спутника. Для исследования электронной концентрации во всей толще ионосферы использовалась трехчастотная радиостанция «Маяк».

Важное значение в комплексе исследований, проводимых с помощью спутника «Космос-381», придавалось регистрации интенсивности излучения Солнца в некоторых диапазонах длин волн от 3 до 1500 А. Одновременные измерения электронной концентрации в ионосфере и интенсивности ультрафиолетовой радиации весьма необходимы для понимания взаимосвязей явлений в системе Земля — Солнце. На спутнике был установлен также прибор, который регистрировал спектры низкочастотных электромагнитных волн, возбуждаемых в ионосферной плазме. Целью этих опытов являлось изучение возникающих в ионосфере волновых процессов. Некоторые измерения на спутнике предназначались для определения интенсивности первичных космических лучей, радиационной обстановки и магнитного поля Земли.

Весь объем научной информации регистрировался запоминающим устройством телесметрической системы и передавался по радиоканалам на Землю при нахождении спутника в зоне радиовидимости наземных измерительных пунктов. Спутник был оборудован системой успокоения. Его положение на орбите и угловое положение относительно Солнца и магнитного поля Земли (это необходимо для обработки и анализа научной информации) определялись с помощью радиотехнических устройств, солнечных и магнитометрических датчиков. Система электропитания состояла из солнечной батареи и химических батарей, обеспечивающих электроэнергией бортовую аппаратуру на затененных участках орбиты и в сеансах связи с измерительными пунктами. Система терморегулирования поддерживала в отсеке с приборами заданные температуру и давление. Успешный полет орбитальной ионосферной лаборатории — ИСЗ «Космос-381» показал, что решены многочисленные, весьма сложные и порой противоречивые задачи, которые стояли перед ее создателями.

В течение года были запущены четыре спутника «М е т е о р». Основной задачей запусков спутников являлось получение метеорологической информации, необходимой для использования в оперативной службе погоды.

Успешно функционировала система дальней космической связи «Орбита». Для ее эксплуатации были запущены пять спутников связи «М о л н и я-1».

В 1970 г. продолжались геофизические исследования путем ракетного зондирования атмосферы.

Л. Лебедев.

ЗАПУСКИ КОСМИЧЕСКИХ АППАРАТОВ ЗА РУБЕЖОМ в 1970 г.

Искусственные спутники Земли (ИСЗ)

В 1970 г. за рубежом выведены на орбиты 41 ИСЗ, в т. ч. 34 американских (три — серии INTELSAT-3, один — ITOS, один — SERT, один — НАТО, один — «Нимбус», один — «ТОПО», два — NDS, один — OFO, один — RM, один — NOAA, один — CEP, один — «Эксплорер», 19 — секретных спутников военного назначения), один западногерманский (WKA), два французских (MKA, «Пэол»), один японский («Осуми»), один китайский («Чайна I»), два англо-американский («Скайнет II») и один австралийский («Оскар V»). Последние два спутника запущены американскими ракетами-носителями.

Основные сведения об орбитах перечисленных ИСЗ помещены в таблице. Ниже дается описание некоторых из них.

INTELSAT-3F (табл., № 2). Шестой спутник серии INTELSAT-3, выведен на близкую к стационарной орбиту над Атлантическим океаном (24°,5 э. д.). О предстоящих запусках см. Ежегодник БСЭ 1970 г., с. 500.

INTELSAT-3G (табл., № 18). Седьмой спутник этой серии, выведен на близкую к стационарной орбиту над Атлантическим океаном (21° э. д.).

INTELSAT-3H (табл., № 25). Последний из серии спутников модели INTELSAT-3, он должен был служить резервным в системе связи между Сев. Америкой и Дальним Востоком. Ракета-носитель вывела спутник на промежуточную орбиту (см. табл.). На третьем витке был включен бортовой РДТТ для перевода спутника на стационарную орбиту над Индийским океаном, а через 14,5 сек связь с ним была потеряна и восстановить ее не удалось.

До 1971 г. на орбиту выводились принадлежащие международному консорциуму INTELSAT спутники трех моделей: INTELSAT-1 (240 каналов двусторонней радиотелефонной связи), INTELSAT-2 (240 каналов) и INTELSAT-3 (1200 каналов). По состоянию на середину 1970 г. над Атлантическим океаном находилось пять спутников: INTELSAT-1 («Эрик Берд»), INTELSAT-2С («Кэри Берд»), INTELSAT-3В, INTELSAT-3F и INTELSAT-3G; над Тихим океаном три спутника: INTELSAT-2В («Лэни Берд II»), INTELSAT-2D («Лэни Берд III») и INTELSAT-3D; над Индийским океаном один спутник INTELSAT-3С.

ITOS-1 (табл., № 3). Экспериментальный вариант метеорологических спутников ITOS, которые должны заменить спутники ESSA (см. Ежегодник БСЭ 1970 г., с. 501).

Корпус спутника имеет форму параллелепипеда (1,22 × 1,02 × 1,02 м), к которому крепятся три раскрываемые на орбите панели с солнечными элементами (рис. 1). На борту установлены приборы: две телевизионные камеры системы АРТ и две камеры системы AVCS для получения изображений облачного покрова в дневное время (каждая камера за один виток может сделать до 11 снимков с разрешением 3,2 км; изображения, получаемые камерами АРТ, передаются на Землю в реальном масштабе времени, а камерами AVCS — с записи); два инфракрасных радиометра SR¹ для получения изображений в ночное время — разрешение 6,4 км и в дневное время — разрешение 3,2 км (изображения передаются в реальном масштабе времени или с записи); радиометр FPR² для измерения альbedo Земли; прибор SPM³ для регистрации протонной составляющей солнечного излучения.

¹ Scanning Radiometer — сканирующий радиометр.

² Flat Plate Radiometer — плоский радиометр.

³ Solar Proton Monitor — регистратор протонов в солнечном излучении.



Рис. 1. Спутник ITOS-1. 1 — панель с солнечными элементами; 2 — телевизионные камеры системы АРТ; 3 — антенны (137,5 Мгц); 4 — механизм, обеспечивающий раскрытие панели с солнечными элементами; 5 — антенна командного приемника (148,5 Мгц) и радиомаяка; 6 — датчик направления на Землю; 7 — турбинетная антенна; 8 — датчик направления на Солнце; 9 — телевизионные камеры системы AVCS; 10 — радиометры SA; 11 — радиометр для измерения альbedo Земли; 12 — датчик горизонта; 13 — маховик; 14 — плоскость разделения спутника и последней ступени ракеты-носителя; 15 — прибор SPM для регистрации протонной составляющей солнечной излучения; 16 — жалюзи системы терморегулирования. Рис. 2. Спутник SERT-II с ракетой «Аджона Дн». 1 — панель с солнечными элементами; 2 — ракета «Аджона Дн»; 3 — центр масс объекта, обращающегося по орбите; 4 — вспомогательный отсек спутника SERT-II; 5 — основной отсек спутника; 6 — ионный двигатель (2). Рис. 3. Спутник «Оузма». 1 — приборный контейнер; 2 — четвертая ступень ракеты-носителя (РДТТ с шаровидным корпусом); 3 — третья ступень ракеты-носителя; 4 — часть головного обтекателя. Рис. 4. Спутник «Эксplorер XII». 1 — телеметрическая антенна; 2 — звездный датчик; 3 — устройство для включения звездного датчика; 4 — солнечный датчик; 5 — командная антенна; 6 — блок научной аппаратуры; 7 — блок служебной аппаратуры. Рис. 5. Спутник «Нимбуд IV». 1 — выдвигная стержень гравитационной системы ориентации и стабилизации; 2 — заправочный штуцер пневматической системы; 3 — реактивное сопло для ориентации по тангажу; 4 — солнечный датчик; 5 — датчик горизонта; 6 — панель со штепсельными разъемами; 7 — радиометры SCR; 8 — антенна диапазона S; 9 — спектрометр IRIS; 10 — антенна системы IRLS; 11 — радиометр THIR; 12 — спектрометр SIRS; 13 — спектрометр BUVS; 14 — телевизионная камера IDC; 15 — детектор MUSE; 16 — датчик ультрафиолетового излучения, используемый в радиометрах SCR; 17 — спектрометр FWS; 18 — контейнер с научными приборами и телевизионными камерами; 19 — антенны (4) радиомаяка; 20 — элемент конструкции; 21 — панель с солнечными элементами; 22 — реактивное сопло для ориентации по рысканию; 23 — реактивное сопло для ориентации по крену; 24 — антенна командной системы. Рис. 6. Спутник «Пвож». 1 — устройство для образования стержня гравитационной системы ориентации; 2 — трехосный датчик колебаний; 3 — солнечные датчики; 4 — отражатели лазерного излучения; 5 — электромотор, обеспечивающий развертывание стержня гравитационной системы ориентации и стабилизации; 6 — магнитометр; 7 — аккумуляторная батарея; 8 — датчик, используемый для определения альbedo; 9 — коническая спиральная антенна; 10 — датчик пороговой перегрузки (30 g); 11 — антенна командно-телеметрической системы; 12 — элемент амортизирующей подвески аппаратуры;

Энергоустановка использует 10 000 солнечных элементов и аккумуляторные батареи. Система терморегулирования включает радиатор, тепловые экраны на торцевой стенке корпуса, жалюзи на боковых стенках, многослойные покрытия из фольги. Система ориентации и стабилизация включает два магнитных устройства и устройство «Стабилайт». Магнитное устройство QOMAC¹ обеспечивает ориентацию оси вращения спутника перпендикулярно плоскости орбиты, магнитное устройство MBC² создает дипольный момент, обеспечивающий прецессию орбиты на 1° в сутки, для того чтобы она оставалась солнечно-синхронной. Устройство «Стабилайт», в конструкции которого используются маховик (его число оборотов подобрано так, чтобы скорость вращения спутника составляла один оборот за виток), обеспечивает постоянную направленность на Землю той грани корпуса, на которой смонтированы телевизионные камеры и другие приборы. На маховике установлено сканирующее зеркало, обеспечивающее захват земного горизонта инфракрасными датчиками тангажа и крена. Для начальной ориентации оси вращения спутника используется солнечный датчик. Радотехническая система использует четыре антенны: штыревую для приема команд и передачи телеметрической информации, две дипольные (на торце панели) для передачи изображений в реальном масштабе времени и турникетную для передачи изображений в записи. Слежение за спутником обеспечивают 16 станций NASA, входящих в систему STADAN.

Запущен вместе со спутником «Оскар V» (см. ниже) одной ракетой. Оба спутника вышли на солнечно-синхронную орбиту (расположенную в плоскости, проходящей через Солнце).

«Оскар V» (табл., № 4). Австралийский спутник-ретранслятор, предназначенный для использования радиолобителями (его называют также Australis Oscar — австралийский Оскар). На борту установлены два передатчика, один работает на частоте 29,45 МГц, второй — на 144,05 МГц (см. Ежегодник ВСЭ 1966 г., с. 496).

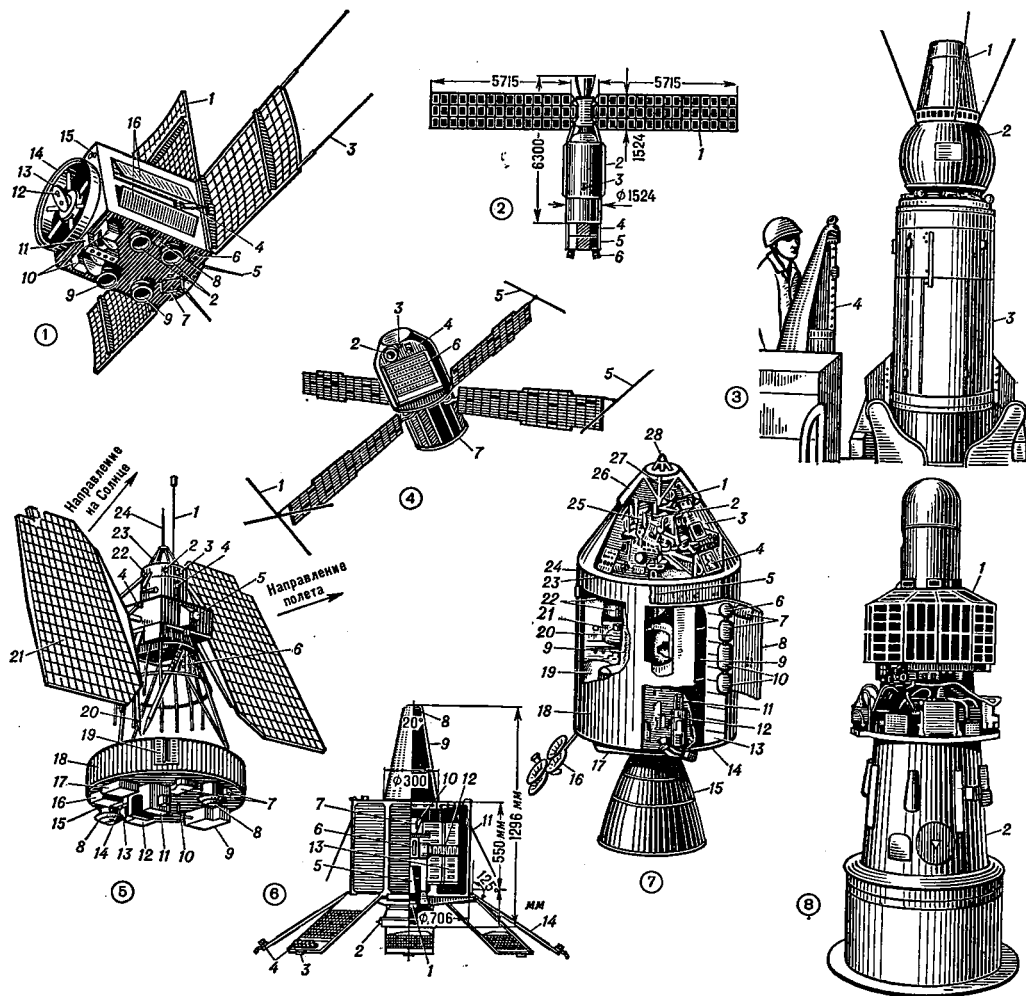
SERT-II (табл., № 5). Предназначен для проведения испытаний ионных двигателей. Выведен на орбиту, близкую к расчетной (круговая высотой 1000 км), вместе со второй ступенью («Аджена D») ракеты-носителя (рис. 2). Цилиндрический корпус спутника (длина 1 м, диаметр 1,52 м) состоит из двух отсеков. В основном отсеке помещены два ионных двигателя и оборудование для проведения других экспериментов; во вспомогательном — два телеметрических передатчика (136,23 МГц и 136,92 МГц), два командных приемника, два магнитных датчика, батарея, гироскоп в системе усложнения и начальной ориентации и другое служебное оборудование. Для питания бортового оборудования, в частности ионных двигателей, служат 33 300 солнечных элементов (~ 1,5 км), смонтированных на двух панелях, причем спутник ориентируется так, чтобы панели были в плоскости орбиты, которая вначале должна находиться под углом 15° к направлению на

Солнце. Спутник выведен на орбиту с таким расчетом, чтобы в течение нескольких ближайших месяцев он не заходил в тень Земли, и солнечные элементы могли непрерывно обеспечивать электропитание ионных двигателей. В течение последующих 2—3 месяцев спутник будет периодически заходить в тень Земли, что заставит прекратить испытания двигателей, а затем начнется новый продолжительный период без захода в тень. Слежение за спутником и прием от него телеметрической информации осуществляют станции системы STADAN и MSFN.

«Осуми» (табл., № 6). Первый японский ИСЗ, который впервые после четырех неудачных попыток удалось вывести на орбиту. Представляет собой четвертую ступень твердотопливной ракеты-носителя «Ламбда 4» с приборным контейнером (рис. 3). Масса контейнера 23 кг, масса аппарата в нем 9,4 кг. В состав аппарата входят термометр, акселерометр, передатчик (131,6 МГц) и химическая батарея, рассчитанная на 30 час работы. Передатчик прекратил работу через 11 час, причиной считают перегрев (выше 100° С) оборудования в контейнере, вследствие того, что скорость горения топливного заряда РДТТ четвертой ступени была ниже расчетной. Общие расходы на запуск составили 388 млн. долл., в т. ч. на изготовление ракеты-носителя 333 млн. долл.

DIAL. Совместный франко-западногерманский эксперимент. С помощью французской экспериментальной ракеты-носителя «Диаман В» на орбиту вместе с последней ступенью был выведен спутник DIAL (это название относится как к спутнику в целом, так и только к отделившемуся блоку WIKА), состоящий из двух блоков (рис. 8): WIKА (ФРГ) и MIKA (Франция). Основная задача запуска — испытания ракеты и наземного оборудования. Отмечается, что это был первый запуск с полигона Куру (Французская Гвиана).

DIAL/WIKА (табл., № 10). Блок WIKА предназначен для проведения некоторых научных исследований, оснащен научными приборами (10 кг). Высота корпуса 1,15 м, максимальный поперечный размер 0,71 м. После выхода на орбиту отделился от последней ступени. Телеметрическая система блока включает передатчик (135,56 МГц), программно-временное устройство и всенаправленную антенну. Передача телеметрической информации осуществляется в реальном масштабе времени. Научные приборы: три двухканальных детектора излучения Лайман-альфа в георекорне в диапазонах 1150—1350 Å и 1250—1350 Å; детектор концентрации электронов с энергией до 1 Мэв; четырехканальный детектор протонов и альфа-частиц с энергией 5—40 Мэв и одноканальный детектор протонов, альфа-частиц и электронов с энергией свыше 1,3 Мэв; двухканальный детектор магнитного поля напряженностью до 0,35 гс (точность измерения до 2,5·10⁻⁶ гс). Для электропитания бортовой аппаратуры служат серебряно-никелевая батарея (90 а·ч) и 222 солнечных элемента, смонтированных на боковых гранях корпуса. Слежение за спутником осуществляли принадлежащие NASA станции в Кито (Эквадор) и на о. Вознесения, принадлежащие CNES (см. Ежегодник 1969 г., сноска на с. 507), французские станции в Браззавиле, Уагадугу, Прето-

¹ Quarter-Orbit Magnetic Attitude Control system — «четверть-орбитная» магнитная система ориентации. ² Magnetic Bias Control system — магнитная система контроля прецессии.

13 — блоки электронного оборудования; 14 — панель с солнечными элементами. Рис. 7. Двигательный отсек и отсек экипажа корабля «Аполлон». 1 — передняя секция отсека, где размещено оборудование, обеспечивающее посадку на Землю; 2 — пульт управления; 3 — быстроотрывающийся входной люк; 4 — задняя секция ОЭ, где размещены топливные баки, двигатели системы ориентации и др.; 5 — силовые элементы конструкции, воспринимающие вес ОЭ; 6 — баллон с гелием; 7 — бакчи с горючим для вспомогательных двигателей; 8 — блок вспомогательных двигателей; 9 — топливные баки маршевого двигателя; 10 — бакчи с окислителем для вспомогательных двигателей; 11 — расходомеры в баке 9; 12 — маршевый двигатель; 13 — радиальный элемент жесткости; 14 — задние днище; 15 — сопло маршевого двигателя; 16 — остронаправленная антенна; 17 — тепловоздушный экран заднего днища; 18 — радиатор системы терморегулирования (в стенке корпуса); 19 — бакчи (2) с водородом для топливных элементов; 20 — один из двух бачков с кислородом для топливных элементов и системы жизнеобеспечения; 21 — отделение, где находится бакчи 2; 22 — батарея (3) топливных элементов; 23 — радиатор системы терморегулирования; 24 — переходник между ДО и ОЭ; 25 — нижнее отделение для оборудования; 26 — чехол, надеваемый на ОЭ при запуске, для тепловзащиты при работе РДТТ системы аварийного спасения; 27 — один из основных парашютов; 28 — штырь стыковочного узла. Рис. 8. Спутник DIAL. 1 — блок WIKА; 2 — блок MIKA.

рии, Куру, Форталео и итальянская станция в Кении (видимо, на плавучей платформе «Санга Рита»).

МИКА (табл., № 11). Этот блок (цилиндр диаметром 0,6 м и длиной 1,5 м) предназначен для контроля работы бортовых систем ракеты-носителя и от последней ступени не отделяется. На начальном участке полета аппаратура блока вышла из строя и запланированные измерения провести не удалось. Несмотря на это, запуск ракеты со спутником считается успешным.

НАТО-I (табл., № 12). Связной спутник, предназначен для военной системы связи НАТО, должен обеспечивать радиотелефонную и радиотелеграфную связь, а также передачу данных в цифровой форме. Он может быть использован также в военной системе связи «Скайнет» в американской IDOSP (см. Ежегодник БСЭ 1969 г., с. 505). Представляет собой модифицированный спутник «Скайнет» (см. ниже), имеет форму цилиндра (диаметр 1,37 м, высота 0,81 м), общая высота вместе с антенным блоком 1,6 м, стартовый вес 243 кг. На орбите стабилизируется вращением. Источник электропитания — 7000 солнечных элементов, смонтированных на восьми панелях на боковой поверхности корпуса, и две никель-кадмиевые батареи.

Ракета-носитель вывела спутник на орбиту с перигеем 274 км и апогеем ~ 36 000 км, на шестом витке спутник с помощью бортового РДТТ (тяга 2 т) был переведен на близкую к стационарной орбиту над центральной частью Тихого океана. Обращаясь по этой орбите, спутник смещался в восточном направлении и к концу апреля достиг расчетной точки стационарной орбиты (над Атлантическим океаном, в районе о. Вознесенья), где его дальнейшее смещение было прекращено с помощью управляющих реактивных сопел. Центр управления системы связи НАТО находится в районе Брюсселя, запасной центр — в Англии.

«Нимбус IV» (табл., № 13). Пятый¹ из серии метеорологических спутников «Нимбус». По конструкции аналогичен предыдущим спутникам (см. Ежегодник БСЭ 1970 г., с. 501) и отличается от них в основном составом научных приборов и наличием двух систем ориентации и стабилизации: основной (обеспечивает точность по всем трем осям до 1°) и запасной (использует подвижную стержень длиной 13,7 м), а также усовершенствованной радиокомандной системой, обеспечивающей прием до 512 команд (у предыдущих спутников до 128). Основные задачи запуска — испытания приборов для перспективных метеорологических спутников и системы ориентации и стабилизации по трем осям. На спутнике (рис. 5) установлены приборы: ультрафиолетовый спектрометр обратного рассеивания BUVS (Backscatter Ultra Violet Spectrometer) для исследования в глобальном масштабе распределения озона в атмосфере; спектрометр FWS (Filter Wedge Spectrometer) с фильтром и фотометрическим клином для определения в глобальном масштабе содержания и вертикального распределения паров воды в атмосфере; радиометр SCR (Selective Chlorophyll Radiometer) с ограничителем избирательного действия для определения температурного профиля атмосферы между поверхностью Земли и высотой 64 км; инфракрасный радиометр THIR (Temperature Humidity Infrared Radiometer) для измерения инфракрасного излучения Земли в дневное и ночное время, круглосуточной передачи изображений облачного покрова, определения температуры и относительной влажности облаков, поверхности суши и океанов; инфракрасный спектрометр IRIS²; инфракрасный спектрометр SLRS; телевизионная система с камерой IDC (разрешение 1,6 км); детектор MUSE для регистрации ультрафиолетового излучения Солнца; система IRLS.

Для слежения за спутником используются 16 станций системы STADAN. Прием телеметрической информации осуществляют станции в Фербенке и Росмее, телевизионные изображения могут принимать более 500 станций, в т. ч. более 80 иностранных.

«ТОПО А» (табл., № 14). Первый из серии экспериментальных спутников, созданных топографической службой инженерных войск армии США. Предназначен для отработки новой методики, обеспечивающей геодезическую привязку земных пунктов в реальном масштабе времени. Имеет форму прямоугольного параллелепипеда (0,35 × 0,30 × 0,23 м), на поверхности смонтированы солнечные элементы, на борту имеются приемопередатчик и телеметрический передатчик, гибкие антенны до выхода спутника на орбиту обмотаны вокруг его корпуса. В конструкции использованы узлы и детали геодезического спутника «Секор» (см. Ежегодник БСЭ 1970 г., с. 501).

NDS-XI, NDS-XII (табл., № 15, 16). Назначение, как и предыдущих спутников этой серии (см. Ежегодник БСЭ 1968 г., с. 516, Ежегодник БСЭ 1970 г., с. 501). «Чайна I» (табл., № 19). Первый ИСЗ, созданный в КНР, по-видимому, представляет собой шар диаметром 106,7 см. Согласно сообщению агентства Синьхуа, бортовой передатчик (20,009 МГц) работает циклами длительностью 1 мин: передача мелодии «Алеут Востока» — 40 сек, интервал — 5 сек, передача телеметрической информации — 10 сек, интервал — 5 сек и начало нового цикла.

«Скайнет II» (табл., № 27). Второй спутник для английской военной системы связи «Скайнет» должен был служить запасным на случай выхода из строя спутника «Скайнет I» (см. Ежегодник БСЭ 1970 г., с. 503). Ракета-носитель вывела спутник на переходную орбиту с апогеем ~ 36 000 км. 21 августа спутник с помощью бортового РДТТ должен был переведен на стационарную орбиту над Индийским океаном примерно в 100 км от спутника «Скайнет I». Однако через 13 сек после включения РДТТ связь со спутником прекратилась и все попытки его обнаружить оказались безуспешными.

OFO (табл., № 34). Исследовательский спутник, предназначен для изучения влияния чередующихся периодов невесомости и ускорений (до 0,5g). Корпус состоит из двух секций. Общая длина 1,19 м, максим. диаметр 0,76 м. В нижней секции (правильная 8-гранная усеченная пирамида) размещается радиоэлектронное оборудование, в верхней (усеченный корпус с сферическим носком) — смонтирован блок FOEP³, внутри которого находятся наполненная водой центрифуга с двумя лягушками, фиксированные с помощью специальной подвесной системы, оборудование системы их жизнеобеспечения, приборы для регистрации сигналов от датчиков, вживленных в отолитовые органы лягушек, и записи электрокардиограммы, а также оборудование для регулирования температуры воды (15,6 ± 2,5° С) и давления. Все оборудование FOEP смонтировано в герметическом контейнере (длина 0,46 м, диаметр 0,46 м). На верхней секции установлены пять антенн командно-телеметрической системы, четыре развертывающихся на орбите стержня (~ 2 м) системы стабилизации, устройство для замедления вращения спутника (грузики на тросах) после его отделения от последней ступени ракеты. Эксперименты на орбите проводились циклами продолжительностью примерно по 8 мин с различными интервалами между циклами. Считают, что программа исследований выполнена. Лягушки примерно через трое суток полностью приспособились к условиям невесомости. Предполагают, что после полной обработки данных можно будет доказать

¹ Из четырех предыдущих запусков один был неудачным (16 мая 1968 г.). ² Расшифровку обозначений этого, а также перечисленных ниже приборов см. в Ежегоднике БСЭ 1970 г., с. 501.

³ Frog Otolith Experiment Package — блок для проведения экспериментов с отолитовыми органами лягушки.

возможность длительной пребывания космонавтов (отолитовый орган лягушки близок к человеческому) в орбитальной станции без создания искусственной силы тяжести.

RM¹ (табл., № 35). Исследовательский спутник, предназначен для испытаний усовершенствованных приборов, регистрирующих радиационную и метеорологическую обстановку в районе полета, которые предполагают устанавливать на пилотируемых космических аппаратах. Спутник состоит из двух тороидальных секций диаметром по 0,76 м, соединенных с последней ступенью ракеты (общая длина 1,68 м). Нижняя секция имеет длину 0,38 м, на ее поверхности смонтированы батареи солнечных элементов. В верхней секции (длина ~ 0,34 м) размещены: комплект оборудования для изучения радиационной обстановки, в состав которого входят перспективная дозиметрическая система ADS (Advanced Dosimetry System), регистрирующая электроны с энергией 0,6—4,0 Мэв и протоны с энергией от 10 до сотен Мэв, и три стандартные ионизационные камеры для проведения стандартных измерений и сравнения их с результатами, полученными с помощью системы ADS; комплект оборудования для изучения метеорологической обстановки, состоящий из двух пар плоских детекторов, установленных параллельно (расстояние 7,6 см). Детектор представляет собой тонкую пластинку (20 × 20 см), на которой смонтированы 64 датчика (конденсаторы), состоящих из четырех слоев полисульфидной пленки. Метеорные частицы с массой 10⁻¹⁴ г способны пробить одну пластинку (определяется плотность потока частиц), а с массой более 10⁻¹² г — пару параллельных пластин, что дает возможность определить скорости и направление движения метеорных частиц. Запущен вместе со спутником OFO (табл., № 34) одной ракетой.

NOAA-1² (табл., № 38). Первый эксплуатационный вариант метеорологического спутникаITOS (см. стр. 503). Имеет форму параллелепипеда (1,22 × 1,02 × 1,02 м), к корпусу крепятся три панели (0,9 × 1,5 м), на которых смонтированы 10 000 солнечных элементов, обеспечивающих среднюю мощность 250 вт. Спутник вышел на близкую к расчетной (круговая высотой ~ 1450 км) солнечно-синхронную орбиту. На борту установлены приборы: 1. Две телевизионные камеры системы АРТ для непрерывной съемки облачного покрова с передачей изображений в реальном масштабе времени. Прием изображений осуществляет более 500 станций в 50 странах. 2. Две телевизионные камеры системы AVCS для съемки облачного покрова в отдаленных районах, где нет земных приемных станций. Прием изображений осуществляют станции близ Фербенка (шт. Аляска) и на о. Уоллопс (шт. Виргиния). 3. Два инфракрасных радиометра для получения изображений облачного покрова в ночное (в диапазоне 10,5—12,5 мк) и в дневное (0,52—0,73 мк) время. 4. Радиомет FPR (см. описание спутникаITOS-1) для измерения альбедо Земли. 5. Прибор SPM для регистрации протонной составляющей солнечного излучения.

SEP³ (табл., № 39). Исследовательский спутник, предназначен для исследования электронной концентрации и температуры, а также потока ионов в ионосфере, что, как полагают, должно облегчить обработку данных, полученных от спутника NOAA-1. Запущен в качестве дополнительной полезной нагрузки вместе со спутником NOAA-1 (табл., № 38) одной ракетой. Информация от спутника передавалась в течение двух витков, как было предусмотрено программой.

«Эксплорер XII» (табл., № 40). Исследовательский спутник, предназначен для исследования небесной сферы и источников рентгеновского излучения. Запущен с итальянского морского стартового комплекса «Сан Марко», находящегося в Индийском океане у берегов Кенил. Вышел на орбиту, близкую к расчетной (круговая высотой 550 км). Спутник (рис. 4) имеет форму цилиндра (диаметр 0,56 м, длина 1,16 м), состоит из двух блоков: блока служебной аппаратуры (79,4 кг) и блока научной аппаратуры (63,5 кг). К корпусу первого из них крепятся четыре раскрываемые на орбите панели с солнечными элементами, обеспечивающими общую мощность ~ 27 вт. На концах трех панелей смонтированы две командные и одна телеметрическая антенны. Служебная аппаратура включает магнитную систему ориентации оси вращения, маховик, записывающее устройство, аккумуляторные батареи и связанное оборудование. Блок научной аппаратуры включает два независимых идентичных комплекса приборов, которые установлены симметрично относительно продольной оси спутника, а их чувствительные элементы обращены в противоположные стороны. В состав каждого комплекта входят наполненный аргоном пропорциональный счетчик для регистрации рентгеновского излучения в диапазоне 2—20 кэв; два коллиматора, один из которых обеспечивает узкое (1 × 10°), а другой широкое (10 × 10°) поле зрения для пропорционального счетчика; звездный датчик; солнечный датчик и оборудование для обработки полученных данных.

Пропорциональные счетчики сканируют полосу небесной сферы шириной 10°, для обзора всей сферы потребуется 1,5—2 месяца. Для обеспечения сканирования спутник вращается (5 об/час), стабилизация оси вращения обеспечивается маховиком (2000 об/мин). Ориентация оси вращения может быть изменена с помощью магнитной системы, что дает возможность обзора различных областей небесной сферы. Для изменения ориентации требуется от 5 до 24 часов.

При обнаружении источника рентгеновского излучения определяются его положение на небесной сфере, интенсивность излучения и ее изменение, энергетический спектр. Положение наиболее интенсивных источников определяется с точностью до 1', слабых — до ~15'. Информация со спутника передается как с записи, так и в реальном масштабе времени.

«Пеол»⁴ (табл., № 41). Запуск спутника является подготовительным этапом программы «Эол», предусматривающей изучение метеорологических условий в южном полушарии, где очень мало метеостанций. В рамках этой программы в 1971 г. предусмотрен запуск французского спутника CAS-A, предназначенного для сбора метеорологической информации от ~500 шаровозондов. Основные задачи запуска спутника «Пеол»: 1. Испытания радиосистемы, обеспечивающей сбор информации от шаровозондов. 2. Испытания гравитационной системы ориентации и стабилизации, предназначенной для спутника CAS-A. Эта система использует стержень длиной 10 м, образующий при помощи специального бортового устройства из ленты (бериллиевая бронза), пропускаемой через фильер. Для демпфирования либрации на конце стержня имеется груз. Система стабилизации должна обеспечивать постоянную направленность на Землю бортовой антенны. 3. Исследование влияния факторов космического полета на характеристики экспериментальных солнечных элементов. Помимо этих задач, были также предусмотрены не связанные с программой «Эол» испытания ракеты-носителя «Диаман В», головного отсека с пневматической системой отделения, серебряно-кадмиевой батареи, прототипических устройств, а также геодезические из-

¹ Radiation Meteoroid spacecraft — КА для изучения радиации и метеорных частиц. ² National Oceanic and Atmospheric Administration — национальное управление по исследованию океана и атмосферы. ³ Cylindrical Electrostatic Probe — цилиндрический электростатический зонд.

⁴ PEOPLE (Préparatoire à «Eole») — подготовка к «Эолу».

мерения, для чего на спутнике имеются 44 отражателя лазерного излучения, подобные тем, которые были установлены на спутниках «Диadem» (см. Ежегодник БСЭ 1968 г., с. 520). Корпус спутника (рис. 6) имеет форму восьмигранной призмы; на одном из днщ смонтирована коническая спиральная антенна дециметрового диапазона для проведения экспериментов в рамках программы «Эол», на другом днще — устройство для образования стержня гравитационной системы ориентации и стабилизации и восемь откидывающихся панелей с 2016 солнечными элементами, обеспечивающими мощность до 20 *вт*. На краю каждой панели смонтировано по пять отражателей лазерного излучения и еще четыре отражателя — у основания конической антенны. На боковой поверхности корпуса установлены антенны командно-телеметрической системы. Бортовая аппаратура (приемник, передатчик, магнитная система ориентации с магнитометром, аккумуляторная батарея и др.) размещается внутри цилиндрического контейнера, который крепится к корпусу на специальной амортизирующей подвеске.

Согласно программе, спутник должен был выйти на орбиту с перигеем 730 км, апогеем 800 км и наклоном 15°. Однако ракета-носитель сообщила спутнику скорость на 40 м/сек меньше расчетной, и он вышел на более низкую орбиту (см. табл.). По мнению руководителей программы «Эол», это не должно отразиться на выполнении программы запуска.

Космические корабли

В 1970 г. в США был запущен к Луне один пилотируемый корабль по программе «Аполлон».

«Аполлон XIII». Основные задачи третьего полета пилотируемого корабля на Луну: установка на Луне комплекта ALSEP № 2, включающего радионуклонную энергоустановку SNAP-27, телеметрическую систему и научные приборы (см. ниже); доставка на Землю ~40 кг образцов лунного грунта, в т. ч. с глубины до 3 м из пробуренной скважины; проведение сеансов цветного телевидения с поверхности Луны; киносъемка (впервые) некоторых процессов, в частности процесса бурения скважин; проведение экспериментов для изучения механических свойств грунта, связи вне пределов прямой видимости и др.; фотографирование поверхности Луны, солнечной короны, зодиакального света; изучение светящихся частиц вокруг корабля; обеспечение попадания на Луну отделившейся от корабля последней ступени ракеты-носителя (сейсмические колебания и волна частиц, вызванные падением, будут регистрироваться сейсмометром и детектором ионов из комплекта ALSEP № 1, установленного космонавтами «Аполлона XII»); обеспечение попадания на Луну использованной взлетной ступени (ВС) лунного отсека (ЛО) после доставки космонавтов с Луны в основной блок корабля (ОБК), обращающийся по селеноцентрической орбите (сейсмические колебания будут регистрироваться сейсмометрами из обоих комплектов ALSEP); проведение сеансов цветного телевидения из отсека экипажа (ОЭ).

Экипаж корабля: Джеймс Ловелл (командир корабля), Джон Суджерг² (пилот ОБК), Фред Хейс (пилот ЛО). Подготовка космонавтов проводилась в основном по той же программе, что и при подготовке первых двух лунных экспедиций, но с учетом специфики программы предстоящего полета. Экипировка космонавтов была несколько модифицирована с учетом опыта, приобретенного при полете «Аполлона XII». В частности, была предусмотрена возможность утолщения жажды при выходе на Луну, для чего по окружности горловины скафандра

в месте его соединения со шлемом был прикреплен торoidalный баллон (200 г воды) со специальным мушкетом. Меры микробиологической защиты и карантинизации аналогичны мерам для космонавтов «Аполлона XII» (см. Ежегодник БСЭ 1970 г., стр. 508). На Луне следовало установить ряд научных приборов: детектор ионов, ионизационный манометр, спектрометр частиц в солнечной плазме и сейсмометр — также же, как в комплекте ALSEP № 1, а также два других прибора: детектор протонов и электронов (50—150·10³ эв) у лунной поверхности и прибор для измерения тепловых потоков, идущих из недра Луны к ее поверхности через поровые сваяжины. Для бурения скважин диаметром 2,5 см и глубиной до 3 м на борту имелся диатробр с электромотором мощностью 0,5 л. с. и серебряно-цинковая батарея для его питания. Предполагалось также установить ловушку ядер инертных газов, содержащихся в солнечном ветре, и вернуть ее на Землю.

Для запуска корабля была использована ракета-носитель «Сатурн V» (AS-508), которая имела в основном такие же характеристики, как ракета (AS-507), которой запускался «Аполлон XII», за исключением того, что на всех ступенях был несколько увеличен запас топлива, а на последней ступени (ракета S-4B-508) имелось дополнительное устройство для обеспечения сбрасывания ее на Луну. Корабль (43,9 т) был почти полностью аналогичен «Аполлону XII». Некоторые изменения были внесены в систему электропитания ОБК. Космонавты должны были совершить два выхода на поверхность Луны. Начало первого выхода планировалось на 16 апреля в 7 час 20 мин с возвращением в 11 час 12 мин. Задача — установить камеру цветного телевидения, американский флаг и приборы комплекта ALSEP (в 150 км от ЛО), просверлить три скважины в грунте (две для измерения тепловых потоков, а третью для взятия образцов грунта), собрать образцы с поверхности Луны. Начало второго выхода намечалось на 17 апреля в 3 час 11 мин с возвращением в 6 час 56 мин; задача — сбор образцов грунта. В 8 час 38 мин планировалось начало подготовки к старту и в 12 час 22 мин — старт с поверхности Луны.

Запуск был проведен в расчетное время в 19 час 30 мин 11 апреля. Последняя ступень с кораблем вышла на близкую к расчетной орбиту с перигеем 190,14 км и апогеем 197 км. Второй старт (переход на траекторию полета к Луне) и начало перестроения отсеков были проведены в расчетное время. Во время перестроения проводился сеанс цветного телевидения. В 23 час 15 мин корабль отделился от ступени, которая в результате проливки топлива через ее двигатели вышла на янгу, чем корабль, траекторию полета к Луне. Позже по команде с Земли эта траектория была скорректирована с тем, чтобы обеспечить падение ступени в заданном районе Луны. Она упала на Луну примерно в 140 км от сейсмометра и детектора ионов, которые зарегистрировали явления, вызванные этим падением. От запланированной первой (необязательной) коррекции траектории отказались, вторая была проведена в расчетное время, и корабль перешел с траектории свободного возвращения на гибридную траекторию. От обязательной третьей коррекции отказались. Ловелл и Хейс перешли в ЛО для проверки бортовых систем и провели отсюда 30-минутный сеанс телевидения. Утром 14 апреля, вскоре после возвращения космонавтов в ОЭ, произошла авария, которая заставила отказаться от посадки на Луну. В одном из двух кислородных бачков ДО (рис. 7, 20) сначала повысилось, а потом упало до нуля давление. Как выяснилось впоследствии, на борту произошло короткое замыкание, загорелась изоляция проводов и пламя, подойдя к бачку, прожгло отверстие в его стенке. Кислород под высоким давлением вырвался из бачка, повредил второй бачок и сорвал панель, закрываю-

¹ Apollo Lunar Surface Experiment Package — контейнер с приборами, доставляемыми на Луну кораблем «Аполлон».

² Заменял заболевшего члена основного экипажа Томаса Меттигли.

ую отделение, в котором находились бачки (см. рис. 7, 21). Космонавты сообщили, что они слышали «хлопок» (bang) из ДЮ, а затем на пульте появился сигнал несправности в системе электропитания ОЭ. Спустя 3—4 мин вышла из строя одна из трех батарей топливных элементов (ТЭ), а через 20 мин — вторая. В 5 час 11 мин, когда кислорода во втором бачке осталось на 15 мин работы третьей батарее ТЭ, по указанию руководителей полета Ловелл и Хейс перешли в ЛЮ и включили его бортовые системы, чтобы в дальнейшем использовать ЛЮ в качестве «спасательного бота». Люки переходного туннеля были оставлены открытыми, чтобы кислород из системы жизнеобеспечения ЛЮ проникал в ОЭ¹. Оставшийся в ОЭ Судджер выключил все бортовые системы этого отсека. Расчеты показали, что при экономном

расходования ресурсов ЛЮ должно хватить до сближения с Землей (3—4 суток). NASA создало специальный комитет, который собрался каждые 8 час, проводил общий анализ обстановки и разрабатывал рекомендации для руководства NASA.

Для возвращения космонавтов на Землю необходимо было в первую очередь перевести корабль с гибридной траектории на траекторию, обеспечивающую его возвращение на Землю после облета Луны (переход на траекторию возвращения без облета Луны не позволяли энергетические характеристики корабля). Для коррекции траектории 14 апреля в 8 час 43 мин был включен двигатель посадочной ступени (ПС), корабль перешел на траекторию, обеспечивающую посадку в Индийском океане, но это было нежелательно, поскольку там не было американских средств поисково-спасательного комплекса (ПСК). Решили провести еще одну коррекцию, чтобы обеспечить посадку в Тихом океане ближе

¹ В печати отмечалось, что если бы подобная авария произошла после отделения ЛЮ от ОБК, то космонавты неминуемо погибли бы.

Искусственные спутники Земли, введенные на орбиты в 1970 г.

№ пп	Название спутника	Ракета-носитель	Дата запуска	Масса спутника, кг	Элементы начальной орбиты			Начальный период обращения, мин
					перигей, км	апогей, км	наклоение к плоскости экватора	
1	Секретный	«Титан III В»	14.01	—	134	384	109° 96	89,69
2	INTELSAT-3F (F-6)	«Торал-Дельта»	15.01	137 ¹	35791	35807	0° 90	1436,20
3	«ITOS-I» («Тарос М»)	«Торал-Дельта»	23.01	131 ¹	1436	1482	102° 00	115,10
4	«Оскар V»	«Торал-Дельта»	4.02	17,7	1436	1480	109° 96	115,08
5	SERT-II	«Торал-Аджена D»	11.02	1497 ²	996	1003	99° 13	105,15
6	«Осуми»	«Ламба 43»	11.02	38 ²	340	340	34° 07	144,20
7	Секретный ³	«Тор-Бёрнер 2»	11.02	~150	772	874	98° 71	101,39
8	Секретный ³	«Торал-Аджена D»	4.03	~59	167	257	88° 02	88,76
9	Секретный ⁴	«Торал-Аджена D»	4.03	~59	441	513	88° 14	94,16
10	DIAL/WIKA	«Диаман В»	10.03	50	301	1630	5° 44	104,20
11	MKA	«Диаман В»	10.03	65	312	1666	5° 42	104,67
12	«НАТО-1» («НАТО-А»)	«Торал-Дельта»	20.03	~120 ¹	3430	35788	9° 39	1401,60
13	«Нимбус IV» («Нимбус D»)	«Торал-Аджена D»	8.04	~82	1094	1102	99° 78	107,09
14	«Толо-А»	«Торал-Аджена D»	8.04	~82	1085	1112	99° 78	107,09
15	NDS-XI	«Титан III С»	8.04	245	11217	11216	32° 41	6729,00
16	NDS-XII	«Титан III С»	8.04	245	111506	112216	32° 52	6745,00
17	Секретный	«Титан III В»	15.04	—	130	388	110° 97	89,70
18	INTELSAT-3G (F-7)	«Торал-Дельта»	23.04	137 ¹	35780	35806	0° 70	1436,30
19	«Чайна I»	«Торал-Дельта»	24.04	173 (?)	441	2388	68° 44	114,09
20	Секретный	«Торал-Аджена D»	20.05	~59	491	504	83° 12	94,59
21	Секретный ⁵	«Атлас-Аджена D»	19.06	—	31681	39862	9° 90	1436,00
22	Секретный ⁵	«Титан III В»	25.06	—	129	389	108° 87	89,70
23	Секретный	«Торал-Аджена D»	23.07	—	158	398	60° 00	90,04
24	Секретный	«Торал-Дельта»	23.07	137 ¹	19410	36052	13° 30	1043,00
25	INTELSAT-3H (F-8)	«Торал-Дельта»	18.08	—	151	365	110° 95	89,67
26	Секретный	«Торал-Дельта»	19.08	129 ¹	304	36068	23° 04	638,60
27	«Скайнет II» («Скайнет В»)	«Торал-Аджена D»	26.08	—	484	504	74° 99	94,51
28	Секретный ⁶	«Скаут (?)»	27.08	—	954	1222	90° 02	107,04
29	Секретный ⁷	«Атлас-Аджена D»	1.09	—	31684	39865	9° 90	1436,00
30	Секретный ⁷	«Тор-Бёрнер 2»	3.09	—	735	874	98° 75	101,30
31	Секретный	«Титан III В»	23.10	—	135	396	111° 06	89,83
32	Секретный ⁸	«Титан III С»	6.11	—	299	35875	29° 29	635,10
33	ОФ	«Скаут»	9.11	133	304	544	37° 41	92,64
34	RM	«Скаут»	9.11	45,4	303	526	37° 41	92,71
35	Секретный	«Торал-Аджена D»	18.11	—	185	232	83° 00	88,70
36	Секретный	«Торал-Аджена D»	18.11	—	488	510	83° 18	94,63
37	Секретный	«Торал-Дельта»	11.12	~309	1432	1472	101° 94	114,93
38	NOA-A-I (ITOS-II)	«Торал-Дельта»	11.12	~2,3	1425	1475	101° 90	114,93
39	SEP ⁹	«Скаут»	12.12	142,9	521	563	3° 04	95,30
40	«Эксплорер XLII» (SAS-A)	«Диаман В»	12.12	70	636	749	14° 98	98,43
41	«Полюс»	«Диаман В»	12.12	70	636	749	14° 98	98,43

¹ После выгорания топлива бортовых РДТТ. ² Общая масса выведенного на орбиту объекта. ³ Подобен спутнику, запущенному в 1969 г. (см. Ежегодник ВСЭ 1970 г. табл. № 33). На орбиту также вышла последняя ступень («Бёрнер 2») ракеты-носителя. ⁴ Запущен в качестве дополнительной полезной нагрузки. Спутник 103 км после старта отделился от ракеты «Аджена» с помощью бортового двигателя и перешел на более высокую орбиту. ⁵ По-видимому, это третий спутник серии IS (см. Ежегодник ВСЭ 1970 г. табл. № 17). ⁶ По материалам доклада президента Никсона конгрессу. В некоторых случаях в частиности, табл. в журнале Flight, 1971, 28/1) спутник называют «Оскар-19» (?). ⁷ По-видимому, четвертый спутник серии IS (см. табл. № 22). ⁸ Спутник запущен в рамках программы 647, предполагают, что он является развитием спутника военного назначения «Мидас» (см. Ежегодник ВСЭ, 1961 г., с. 448). Программа «Мидас» в свое время была переименована в программу 461, затем — в программу 266, позже — в программу 949 и, наконец, — в программу 647. Согласно неофициальным сведениям, предназначен для фоторазведки, обнаружения запуска ракет, а также ядерных взрывов. Получил название IMEWS (Integrated Multipurpose Early Warning Satellite — комплексный многоцелевой спутник раннего обнаружения). По-видимому, это усовершенствованный вариант спутника IS (см. табл. № 30). В докладе президента Никсона элементу орбиты спутника (перигей 2605 км, апогей 35890 км, наклонение 7° 8) отключаются от приведенных в таблице (№ 33), которая составлена по материалам, заимствованным из журнала Flight. Предполагают, что увеличение перигея и уменьшение наклона орбиты являются результатом включения двигателей последней ступени ракеты-носителя, которая должна была перевести спутник на расчетную синхронную орбиту с наклоном 0° 9. ⁹ По материалам доклада президента Никсона. В других источниках этот спутник не упоминается.

к расчетной точке; вторая коррекция была проведена 15 апреля (после облета Луны) в 2 час 41 мин с помощью двигателя ПС. Но затем выяснилась необходимость дополнительной коррекции, т. к. иначе корабль прошел бы на расстоянии 165 км от Земли и вышел на второй виток эллиптической орбиты с апогеем в несколько сот тысяч километров и пока снова сближался с Землей, космонавты погибли бы. Третья коррекция была назначена на 16 апреля в период с 4 час 30 мин до 7 час 30 мин. Космонавты мерзали, плохо спали. Коррекция была проведена в 4 час 32 мин и обеспечила угол ($6^{\circ},05$) входа в атмосферу Земли, который, хотя и находился в допустимых пределах ($5^{\circ},8-7^{\circ},3$), но не был оптимальным ($6^{\circ},25-6^{\circ},75$). Для обеспечения оптимального угла 17 апреля в 12 час 53 мин была проведена четвертая и последняя коррекция с помощью двигателя системы ориентации ЛО. Отделение ДО было проведено 17 апреля в 13 час 15 мин, всего за 5 час до расчетного времени посадки. Решение по возможности долгие не отделять ДО было принято с тем, чтобы не усложнять стабилизацию и терморегулирование корабля, который после отделения остается в расчетной компоновке «ОЭ + ЛО». После удаления от ДО на безопасное расстояние космонавты фотографировали его, чтобы получить представление о характере повреждений. Полет корабля с нерасчетной конфигурацией продолжался более трех часов, затруднений со стабилизацией не возникало. В 16 час 27 мин все космонавты перешли в ОЭ, а через 3 мин от него был отделен ЛО, который ушел в Тихий океан. Поскольку на корпусе ЛО была смонтирована капсула с радиозотопом для энергоустановки SNAP-27, в район падения были высланы самолеты для взятия проб воздуха на радиоактивность. По заявлению специалистов NASA разрушение капсулы и радиоактивное заражение исключены. 17 апреля в 18 час 7 мин ОЭ привалился в Тихом океане в точке с координатами $21^{\circ}39'$ ю. ш. и $165^{\circ}23'$ з. д. в 700 м от расчетной точки. Полет продолжался 142 час 54 мин. Отсек привалился нор-

мально, к нему были сброшены водолазы, космонавты подняты на борт вертолета, который доставил их на авианосец «Иводзима». Медицинский осмотр показал, что Ловелл и Сунджерт здоровы, а у Хейса наблюдалось некоторое расстройство адоревья. Все космонавты были очень утомлены, потеряли в весе (2,3—4,5 кг). В связи с благополучным возвращением президент Никсон вручал космонавтам, а также наземным службам в Хьюстоне, обеспечивавшим полет, «Медаль Свободы» — высшую гражданскую награду США (этой медалью были также награждены экипажи «Аполлона XI» и «Аполлона XII»).

Специальная комиссия провела расследование причин аварии и написала доклад с соответствующими рекомендациями. При подведении итогов было отмечено, что это был первый аварийный полет пилотируемого корабля по программе «Аполлон», ни одна из задач полета, за исключением падения на Луну последней ступени ракеты, не была выполнена. Полет выявил необходимость модификации кораблей с целью предотвращения пожаров в кислородной среде, некоторой модификации второй ступени ракеты-носителя (для предотвращения продольных колебаний в магстралях жидкого кислорода), пересмотра правил, регламентирующих образ жизни космонавтов в последние недели перед полетом (чтобы, по возможности, уберечь их от инфекции), а также комплектования экипажей из опытных летчиков-испытателей (пока не будут созданы корабли, достаточно большие для размещения пассажиров). Благополучное возвращение космонавтов после такой серьезной аварии специалисты США рассматривают как демонстрацию широких технических возможностей кораблей «Аполлон», эффективность наземных служб в аварийной ситуации, мужество и высокую квалификацию космонавтов.

Лит.: «Aeronautic and Space Reports», «Aerospacе Daily», «Aviation Week and Space Technology», «Electronics News», «Interavia Air Letter», «NASA News Release», «Science News», «Sky and Telescope», «Spacewar Bulletin», «Space World». В. Шитов.

НАУЧНЫЕ СЪЕЗДЫ, СЕССИИ, СОВЕЩАНИЯ, КОНФЕРЕНЦИИ, СИМПОЗИУМЫ, ЭКСПЕДИЦИИ, ИССЛЕДОВАНИЯ И Т. Д.

АНТРОПОЛОГИЯ, АРХЕОЛОГИЯ, ЭТНОГРАФИЯ

АНТРОПОЛОГИЯ. В 1970 г. антропологические исследования в СССР велась в рамках трех больших проблем: I — пути и факторы эволюционного формирования основных морфологических и физиологических особенностей человека, II — морфо-физиологические особенности современного человека и факторы их изменения (природные и социальные) и III — формирование человеческих рас и современных антропологических типов. Разработка этих проблем осуществлялась Н.-и. ин-том антропологии и кафедрой антропологии МГУ, отделом антропологии Ин-та этнографии АН СССР, кафедрой этнографии и антропологии ИГУ, отделом антропологии Ин-та искусствознания, фольклора и этнографии АН УССР, в значительной степени бурным поступлением в течение 60-х годов новых данных по палеонтологии приматов (отряд млекопитающих животных, включающий полуобезьян, обезьян и людей), палеоантропологии и археологии эпохи палеолита. Советские исследователи в связи с этим уделили большое внимание характеристике основных этапов антропогенеза, вопросам систематики ископаемых гоминид, эволюции скелета, мозга, эволюционного развития морфологии мозга и его функций изучалось, в частности, путем сопоставления макро- и микроструктур коры мозга у современных приматов, включая человека, а также на основе анализа комплекса сведений о слепках внутренней полости черепа (эндокраиан), орудиях труда ископаемых людей и данных нейрофизиологии. Все это позволяет выявить основные направления развития мозга в эволюции отряда приматов и дать достаточно полную характеристику качественных преобразований в коре мозга людей, обусловленных сложным взаимодействием природных и социальных факторов в процессе антропогенеза. Существенное место в обсуждаемой проблеме занимали примато-

логические исследования, способствующие накоплению сведений о системах и белках крови, иммунологических и генетических особенностях современных обезьян, а также данных по физиологии их высшей нервной деятельности, поведению, коммуникативным возможностям и т. п.

Изучение 2-й проблемы велось в нескольких аспектах — половозрастном, географическом, конституциональном, популяционно-генетическом. Значительное место занимали исследования процессов роста и физиологического созревания детей и подростков в связи с явлениями акселерации (ускорения), а также в различных условиях среды. В последнем случае была проведена в соответствии с Международной биологической программой экспедиция в горных и равнинных районах Киргизии. Эти исследования связаны также с изучением биологической приспособленности различных групп населения к окружающей среде. Антропологические обследования населения велось в этом плане на Чукотке и в Мурманской обл.

Большое внимание было уделено исследованиям конституциональных особенностей человека, важным в теоретическом отношении и для решения некоторых практических вопросов (профессиональный отбор, степень приспособленности к различным крайним напряжениям — стрессовым факторам и др.). Всестороннее изучение изменчивости размерных показателей человека позволило завершить важную в экономической плане работу по созданию единой размерно-ростовой типологии для изготовления готовой одежды для населения стран-участниц СЭВ (Н.-и. ин-т антропологии МГУ в содружестве с научными учреждениями стран СЭВ).

Особое место заняла работа по изучению группового распределения некоторых наследственных признаков современного человека (группы, белки и ферменты крови, особенности зубной системы, кожные узоры — дерматоглифна, вусо- и цветоощущения и др.) в сочетании с многими антропологическими, демографическими и др. показателями. Подобные популяционно-генетические исследования велось на Чукотке, Сахалине, Командорских островах, в горах Алтае, в Западной Сибири, Средней Азии, западных районах Украины. Выполненные исследования имеют важное значение для многих проблем нормальной генетики человека и для решения вопросов происхождения различных

Из отраслей антропологической науки в ИЭ в 1970 г. наибольшее развитие получила этническая антропология, связанная с изучением этногенеза населения СССР и сопредельных стран; все большее место в плане научных работ ИЭ занимают популяционно-генетические исследования и работы по физиологической антропологии.

В 1970 г. работали этнографические экспедиции: Прибалтийская, Восточнославянская, Закарпатская, Среднеазиатская, Северокавказская, Северная; возобновила свои работы Чукотская антрополого-этнографическая и продолжила свои многолетние исследования большая Хоремская археолого-этнографическая экспедиция, а также совместная советско-монгольская историко-культурная экспедиция АН СССР и АН МНР.

Состоялись две юбилейные научно-теоретические конференции ИЭ, посвященные 100-летию со дня рождения В. И. Ленина (январь, Москва, и май, Ленинград), на которых было прочитано 64 доклада, симпозиум «Ф. Энгельс о первобытном и рабовладельческом обществе», проведенный совместно с другими гуманитарными ин-тами АН СССР к 150-летию со дня рождения Ф. Энгельса (октябрь, Москва), конференция «Торжество ленинской национальной политики», проведенная ЦО АН СССР (март, Новосибирск), и зональная научная сессия Отделения истории АН СССР и Н.-И. ин-та при Совете Министров Чувашской АССР, посвященная той же теме (май, Чебоксары).

Этнографы, фольклористы и антропологи принимали участие в ежегодной сессии Отделения истории АН СССР, посвященной итогам экспедиционных исследований (март, Львов); третьей Всесоюзной конференции по изучению проблем Австралии и Океании (июль, Москва); научной сессии Отделения этнографии АН СССР и Н.-И. ин-та при Совете Министров Чувашской АССР, посвященной той же теме (май, Чебоксары); международной конференции «Распространение женщин Средней Азии и Казахстана и их участие в строительстве социализма и коммунизма» (октябрь, Ашхабад). Для обсуждения теоретических и методологических проблем современной этнографии и фольклористики был проведен совместный венгеро-советский симпозиум «Место и роль этнографии среди смежных дисциплин» (октябрь, Будапешт). Советские ученые принимали активное участие во всемирных конференциях, международных конгрессах и симпозиумах: третьем Международном финно-угорском конгрессе (август, Москва); втором Международном конгрессе монголоведов (сентябрь, Улан-Батор); XVII Международном конгрессе союза фольклористов Югославии (сентябрь, Пореч); Международной конференции этнографов-славистов в ЧССР (июль, Братислава); совещании по новому взгляду на вопросы этнографии с историей социологией (август, Лейпциг), и др.

В 1970 г. вышли из печати: сборник «Преобразования в хозяйстве и культуре и этнические процессы у народов Севера»; коллективная монография «Общественный строй у народов Северной Сибири XVII — начало XX в.»; С. О. Долгих — «Очерки по этнической истории пенцев и эвцев»; Б. В. Иванов — «Скульптура народов Забайкалья Сибири XIX — первая половина XX в. (Л. Р. И. Радоков)»; «Музыкальная культура древнего Хорезма»; сборник «Оленда народов Сибири»; В. К. Соколова — «Русские исторические предания»; Т. А. Тот и Б. В. Фирштейн — «Антропологические данные к вопросу о великом переселении народов. Авары и сарматы»; 3-й том «Трудов Тувинской комплексной археолого-этнографической экспедиции»; сборники «Этнонимы», «Фольклор и этнография», «Этнические процессы в странах зарубежной Европы»; национальные процессы в странах Ближнего и Среднего Востока»; «Народы против расизма»; Е. В. Иванов — «Тайские народы Таиланда»; О. А. Ганцкая — «Народное искусство Польши»; 26-й том сборника Музея антропологии и этнографии «Традиционная культура народов Персидской и Средней Азии»; Ю. П. Авериева — «Индийское кочевое общество XVIII—XIX вв.»; И. Р. Трунчевич — «История инвизитов (XVIII—XX вв.)»; Ю. А. Рапопорт — «История религии древнего Хорезма»; сборник «Религия и мифология народов Восточной и Южной Азии»; «Материалы по лешифроне киданьского письма», кн. 1 и 2; «Сообщение об исследовании протоиндийских текстов». ИЭ совместно с Научно-редакционной картографической частью ГУГК издал справочную карту «Плотность населения мира».

БИОЛОГИЯ

Одиннадцатый всезоюзный симпозиум по структуре и функционированию хромосом

Состоялся 7—13 января в Новосибирске. Участвовало 140 чел., заслушано ок. 90 докладов, в т. ч.: «Возможна каротиноиды млекопитающих» (Н. И. Воронцов), «Возможные механизмы регуляции активности хромосом в нормальных и опухольных клетках» (И. В. Збарский), «Функциональная организация хромосомы и регуляция ее транскрипционной активности» (И. И. Киянцалев), «Матрикс митотических хромосом» (В. Ю. Поляков, Ю. Г. Ченцов), «Репликация хромосом» (А. А. Прокофьева-Бельчовская) и др.

Конференция молодых ученых «Проблемы биологии развития», посвященная 100-летию со дня рождения В. И. Ленина

Состоялась 9—13 февраля в Москве. Участвовало ок. 200 чел. Программа включала 60 докладов по биохимии, цитогенетике,

цитологии и физиологии развития, биологии развития растений, онтогенезу и равновесию развития.

Лит.: «Проблемы биологии развития». Материалы конференции молодых ученых, посвященной 100-летию со дня рождения В. И. Ленина, М., 1970.

Коллоквиум «Система и закономерности геокринологического распространения археоциат»

Состоялся 28 февраля — 1 марта в Москве. Участвовало 98 советских специалистов. Были отмечены большие успехи в изучении археоциат и возможность детального (зонального и ярусного) расчленения по ним кембрийских отложений. Было указано на несостоятельность стратиграфической схемы нижнего кембрия Алтае-Саянской обл., утвержденной в 1966 г.

Второй теоретический семинар по молекулярной генетике

Состоялся 1—8 марта в Московской обл. Участвовало 130 чел. Обсуждались проблемы: молекулярные механизмы мутаций (радикальные мутации, мутагены, химический мутагезис, время возникновения и реализации мутаций, спонтанный мутагезис); системы, обеспечивающие стерильность генетического материала при рекомбинации, репарации и репликации ДНК; регуляция транскрипции генома; мизогенез и теория вирусного канцерогенеза.

Всесоюзный симпозиум по изучению, рациональному использованию и охране воспроизводимых природных ресурсов Крайнего Севера

Состоялся 10—12 марта в Свердловске. Участвовало 210 чел. Б. А. Тихомиров в докладе «Основные особенности биосферы Крайнего Севера и главные направления ее изучения» отметил, что биосфера Крайнего Севера развивается в условиях ограниченных природных ресурсов. Растительный покров здесь низкие величины проростов. Накопленная биомасса слабо вовлекается в биологический круговорот и образует неразложившийся тундровый войлок. В тундрах остается значит. количество фитомассы, не используемой животными. В докладе С. М. Успенского было подчеркнuto, что экосистемы Арктики и Субарктики характеризуются неустойчивостью, что ведет к их повышенной уязвимости. Под воздействием человека они претерпевают резкие, подчас необратимые и нежелательные изменения. Фауна Севера наиболее резко ощущает на себе результаты деятельности человека. Многие вопросы использования и охраны природных ресурсов Арктики и Субарктики — одной циркумполярной области, могут быть решены лишь на основе международного сотрудничества. Ю. И. Новиков и В. И. Ражаковский сообщили об напряженности трофических связей в биоценозах тундры. Доклад О. В. Семенова-Тян-Шанского был посвящен изучению ареала и движения численности дикого северного оленя в Мурманской обл. за 40 лет. Показано, что охрана диких сев. оленей в Ландландском заповеднике оказалась очень эффективной: за 38 лет стадо увеличилось в 130 раз.

Лит.: Продуктивность биогеоценозов Субарктики (Материалы симпозиума по изучению, рациональному использованию и охране воспроизводимых природных ресурсов Крайнего Севера СССР), Свердловск, 1970.

Седьмая прибалтийская орнитологическая конференция

Состоялась 24—27 марта в Риге. Участвовало 123 делегата из СССР, ГДР и ПНР. На 6 пленарных заседаниях обсуждено 84 доклада и сообщения, посвященные проблемам связи птиц с территорией, вопросам ориентации и навигации, а также результатам региональных исследований птиц Прибалтики и соседних областей РСФСР. После 6-й (1966 г.) конференции орнитологические исследования в указанных краях проводились в нескольких направлениях: фаунистические и экологические исследования с характеристикой количественной стороны явлений, по ориентации и навигации, по физиологии миграционного состояния и по терморегуляции и энергетике полета, изучение миграции птиц путем кольцевания на местах гнездования и на трассе полета. Установлено, что интерес к охране птиц, как и вообще к охране природы, сильно возрос среди населения Прибалтики. В решении намечены пути улучшения охраны птиц и повышения уровня орнитологических исследований на предстоящий период.

Лит.: Материалы седьмой Прибалтийской орнитологической конференции, ч. 1—3, Рига, 1970. Н. Калужина.

Международный симпозиум по продуктивности пресных вод

Состоялся 5—14 мая в Польше. Участвовало более 100 делегатов из 27 стран, в т. ч. Великобритания, СССР, Швеция, Италия, Ганы, Замбии, Нигерии, Уганды и др. Обсуждались первые итоги выполнения работ по Международной биологической программе на пресных водах. На пленарных заседаниях было заслушано и обсуждено 15 докладов. Сов. ученые охарактеризовали результаты исследований, охватывающих все трофические уровни продукционного процесса в 7 озерах и 2 водохранилищах разного географического расположения. Ученые Англии доложили об аналогичных работах, проведенных на Темзе. В докладе американских ученых «Воды, как часть ландшафта» рассмотрены проб-

лемь эвтрофикации водоемов, приведены примеры улучшения условий жизни организмов в загрязненных озерах (ос. Вашингтон, Мендота и др.).

Были охарактеризованы высокопродуктивные, мелководные озера тропических р-нов (Уганда, Чад). Эти озера характеризуются рыбопродуктивностью, продукцией планктона, первичной продукцией. В докладах о тропических водохранилищах также была отмечена их высокая продуктивность и утилизация энергии света. Большое внимание было уделено исследованиям, проводимым в СССР с применением радиоуглеродного метода. Т. Щербинская.

Шестой всесоюзный симпозиум по биохимии митохондрий

Состоялся 12—16 мая в Москве. На 9 заседаний заслушано св. 80 докладов по 6 темам: Эволюция митохондрий; Морфология митохондрий; Механизм аккумуляции энергии в митохондрии; Перенос веществ через мембрану митохондрий; Митохондрии и физиологическое состояние тканей; Сравнительная биохимия митохондрий.

Конференция по проблеме регенерации патологически измененных органов и обратимости патологических изменений

Состоялась 25—29 мая в Горьком. Участвовали биологи, патологи, гистологи, эмбриологи, биофизики, физики, биохимики, иммунологи, микробиологи, фармакологи, а также врачи — хирурги, инфекционисты, терапевты, педиатры, дерматологи, окулисты, отоларингологи, стоматологи. Заслушано ок. 100 докладов на 9 заседаний. Первое было посвящено общим вопросам регенерации; доклады 7 следующих заседаний касались регенерации отдельных органов: печени, сердечно-сосудистой системы, нервной системы, желез внутренней секреции (щитовидная железа, поджелудочная железа, надпочечники, яичники), желудочно-кишечного тракта, кожи, костей и мышц. Значительное заседание было посвящено стимуляции регенерационных процессов. Об итогах, задачах и перспективах работ по данной проблеме сделал доклад Б. П. Соловьев, выделивший основные вопросы по проблеме регенерации патологически измененных органов и обратимости патологических изменений. М. Аспля.

Симпозиум «Молекулярные механизмы генетических процессов»

Состоялся 1—5 июня в Москве. Участвовало 400 советских и 20 иностранных ученых из Великобритании, НРБ, ГДР, КНР, ПНР, СФР, США, ЧССР и Франции. Н. П. Дубинин показал в своем докладе «Переносные вопросы современной молекулярной теории мутаций», что молекулярная генетика после раскритики Уотсон-Криковской модели молекулы ДНК решила ряд фундаментальных вопросов в изучении явления мутаций. Установлены типы изменений генетического кода при мутациях генов (транзиция, трансверсия, выпадения, вставки, перемещения) и их смысловое значение при транскрипции (миссенс, нонсенс мутации и мутации сдвига чтения). Выявлены основные типы первичных повреждений молекул ДНК при разных радиационных и химических мутагенных воздействиях. Показано, что повреждение, как правило, локализуется в одной нити дуплицированной молекулы ДНК. Выявлена роль ферментных репарационных систем в защите генетической информации в клетке путем скитания первичных повреждений в молекуле ДНК. Однако молекулярная теория мутаций встретилась с несостоятельностью в ряде фундаментальных вопросов. Предлагается репарационная концепция фиксации мутаций по-разному: принцип появления полных мутаций в результате переноса влияния первичного повреждения нити ДНК на две комплементарные нити и принцип молекулярного разрезания дуплицированной молекулы ДНК. Остается неясной молекулярная природа потенциальных изменений генов и хромосом, когда первичные повреждения в молекуле приводят к образованию долговременных состояний. Загадка кроется на уровне молекулярных механизмов, однако их сущность неизвестна. А. Н. Белозерский сделал доклад «Нулевые кислоты и их связь с эволюцией, филогенезом и систематикой организмов», в котором высказал мнение, что значительная вариативность нуклеотидного состава ДНК микроорганизмов (в отличие от высших форм) может быть либо отражением полибиотического в предках различных систематических групп микроорганизмов, либо следствием степени длительности стационарного процесса у эволюционно древних групп. Нельзя исключить того, что относительно малая амплитуда вариаций нуклеотидного состава ДНК высших форм может быть связана с общностью их происхождения. Методы молекулярной биологии позволяют перейти к количественной оценке таксонов. Масштабы таксонов в пределах различных систематических групп животных и растений существенно отличаются. Написан отчет о ходе исследований в области генетического материала, то тип хордовых приблизительно равноадекватен порядку лилиципетных. На ряде дрожжевых форм показано, что фенотипические признаки (способность утилизировать те или иные сахара) не стабилизируются и не могут лежать в основе таксономии дрожжевых организмов. Эти данные еще раз демонстрируют, что систематика дрожжей должна строиться не только на основании фенотипических признаков, но и характерно для систематики различных микроорганизмов; во-

в первую очередь, — на всестороннем анализе генетического материала. Ф. Жагань (Франция) сделал доклад «Генетическая программа фага». Р. В. Косин — «РНК — полнотерапевт в транскрипции ДНК». А. С. Спирин — «Роль рибонуклеотидов в транскрипции». Всего заслушано и обсуждено 71 сообщение, в т. ч. 11 докладов и лекций иностранных ученых.

Третий всесоюзный симпозиум по структуре и функциям клеточного ядра

Состоялся 15—20 июня в Киеве. Участвовало 350 цитологов, гистологов, биохимиков, эмбриологов, генетиков и др. Заслушано 38 докладов и представлено 53 демонстрации. Основное внимание было уделено метаболизму клеточного ядра и ядерно-цитоплазматическим отношениям. Были рассмотрены проблемы ядерно-цитоплазматических отношений в мембранах, метаболизме клеточного ядра, хроматина и его состоянии, регуляции активности хроматина, рибонуклеотидов клеточного ядра и их транспорт, роль клеточного ядра в развитии и дифференцировке, структурные аспекты клеточного ядра. Были сообщены новые данные в области молекулярно-биологических аспектов функций ядра и ядерно-цитоплазматических взаимоотношений. Лит.: Метаболизм клеточного ядра и ядерно-цитоплазматические отношения — тезисы докладов III Всесоюзного симпозиума по структуре и функциям клеточного ядра, Киев, 1—5 июня 1970 г., Киев, 1970.

Пятый симпозиум по новым силосным растениям

Состоялся 23—26 июня в Ленинграде. Участвовало св. 300 чел. Было заслушано 9 обзорных докладов и 151 специальное сообщение. Обсуждались проблемы интродукции кормовых и силосных растений, их биологии и физиологии, селекции и семеноводства, химического состава и технологии приготовления силоса, а также многие агротехнические вопросы опытно-производственного испытания новых перспективных кормовых растений. Новые силосные растения — горец Вейрха, борщевик Соновского, маралий корень, силынья произрастающая, релфа масляная и некоторые другие — приобретают широкую известность и успешно выращиваются во многих областях и республиках СССР. Они хорошо приспособлены и отличаются высокой урожайностью зеленой массы, обладающей ценными кормовыми качествами. Практика рядов совхозов и др. хозяйств свидетельствует о большой перспективности новых силосных растений. И. Каагуина.

Международная конференция по изучению саранчовых

Состоялся 6—16 июля в Лондоне и была посвящена 25-летию юбилею Противосаранчового исследовательского центра. Участвовало св. 250 ученых из 40 стран. Советскую делегацию из 4 чел. возглавлял Г. Я. Вей-Биенко.

Заседания были посвящены состоянию и направлениям в систематике саранчовых. Было отмечено, что в современной систематике, в отличие от узкой таксономии, широко используются методы карлиологии, генетики, биохимии и др., развиваются сравнительная поведенческая и экологическая систематика, могущая оказаться ключом и биологической борьбе с вредоносными стадными видами. Были заслушаны доклады по теме «Физиология и поведение». Рассматривались различные методики оценки потерь урожая от саранчовых, влияние способа использования земель на численность саранчовых в разных странах, методика учета численности вредных видов и др. На заседании «Исследование популяций» был дан анализ роли факторов среды в распространении саранчовых. Обсуждались вопросы анализа причин качественных и количественных изменений в популяционной динамике отдельных видов, а также роли промежуточной фазы в образовании стадной формы. Нескольким сообщениям было сделано по проблеме «Обнаружение, оценка, описание и предсказание популяций саранчовых», в частности о методах предсказания массовых вспышек размножения, обнаружения пустынной саранчи с воздуха и земли, в т. ч. с применением радарных установок. В докладе от Противосаранчового центра были указаны новые инсектициды, высоко эффективные и не влияющие на теплокровных животных. Т. Щербинская.

Девятый международный конгресс анатомов

Состоялся 17—22 августа в Ленинграде. Присутствовало 2500 ученых из 80 стран. Было заслушано 356 докладов и 1725 демонстрации. Впервые в истории конгрессов анатомов и физиологов Д. А. Жданов показал, что анатомия — динамическая наука, исследованию которой доступны все уровни биологической организации. Она изучает структурные выражения основных процессов метаболизма, динамику молекулярных превращений в клетках. Произошла интеграция морфологии, физиологии и биохимии в изучении клеток, органов и целого организма. Это стало возможным благодаря совершенствованию оптических и электронных микроскопов, применению автордиографии (в т. ч. на электронном уровне), разнообразных цито- и гистохимических методов, иммуноцитохимическим исследованиям, применению современных математических методов и счетно-решающих устройств. Работали 13 секций: гистология, цитология, лимфология, анатомия мозга, общей нейронатомии, эндокринологии, анатомии внутренних органов, эволюционной и антропологической анатомии, систематика, анатомия сосудов, анатомия периферической нервной системы, анатомия локомоторного аппарата, эмбриология, вете-

ринарной анатомии; 6 симпозиумов: морфология и математика, мужские половые органы, регуляторные механизмы регенерации, морфология максилло-мандибулярного аппарата, функциональная анатомия сетчатки, проводящих путей и мозговых центров зрительного анализатора, влияние экстремальных факторов на строение органов и тканей.

Демонстрировалось ок. 50 научных фильмов. Были утверждены международные номенклатуры по гистологии и эмбриологии. Президентом Международной ассоциации анатомов избран Д. А. Жданов.

Лит.: IX Международный конгресс анатомов. 17—22 августа 1970, Ленинград. Тезисы докладов, М., 1970. М. Аспиц.

Пятнадцатый международный орнитологический конгресс

Состоялся 30 августа — 5 сентября в Гааге. Участвовало св. 700 делегатов от 52 стран. Делегацию СССР возглавлял Л. А. Портенко.

Было заслушано 220 докладов, распределенных по 6 пленарным заседаниям, 6 симпозиумам и 38 секционным (организационным). Обсуждались проблемы: поведение птиц, популяционная экология и биоакустика птиц. Рассматривались вопросы формирования поведенческих реакций у эмбрионов птиц, особенности становления поведения у молодых птиц, влияние раннего индивидуального опыта на общественное поведение, роль индивидуального узнавания в формировании общественных форм поведения, а также о поведении птиц, формы и эволюция супружеских пар у птиц разных систематических групп. Разбирался вопрос управления поведением птиц в связи с защитой от них аэропортов, полевых садов, разработки методов отпугивания и привлечения охотничье-промысловых птиц; регулирования и синхронизации инкубации, увеличения яйценоскости; сигнализации, ориентации и навигации птиц, их использование в бионических целях; биоакустика. На симпозиуме по популяционной экологии обсуждались вопросы влияния внешних и внутренних факторов на численность и динамику популяций, в т. ч. состояния кормовой базы, погоды, наличия хищников и др. Основные объекты — теребрины, которым в популяционной экологии уделяется наибольшее внимание вследствие их высокой численности, хозяйственной значимости, сложности форм поведения, общественной организации и миграции. На секции по эволюции филогонии обсуждались вопросы биоэкологии, мигрирующих птиц, физиологии инкубации, водного обмена, регуляции температуры и др. Большое внимание привлек симпозиум «Человек и птицы», на котором большинство докладов касалось результатов воздействия на птиц дохлоринатов, применяемых в с. х-ве и угрозы возрастающего химического загрязнения. Была подчеркнута особая опасность воздействия на репродуктивную способность птиц хлоробензолатов дохлоринатов.

На симпозиуме по каузальной зоогеографии обсуждалось новое направление — экологическая зоогеография, включающая изучение влияния на распространение птиц, особенностей их питания, физиологических возможностей экологической лабильности, условий для адаптивной радиации разных таксонов, т. е. все аспекты адаптации птиц к биотической и абиотической среде, включая на их распространение. В отдельных докладах выявлялись причины и пути распространения экологических типов птиц в Африке, Южной Америке, Австралии.

На секционных заседаниях были доложены разнообразные аспекты изучения птиц: биоакустика, акустика и вокализация, гололовые модели как индикаторы эволюции, плотность и динамика популяций, экология питания, миграция и ориентация, навигация птиц по солнцу, звездам и магнитному полю Земли и др.

Организованы были представления на сессиях проблемы систематики и эволюции, а также морфологии птиц. Впервые работала секция палеорнитологии.

Второй международный паразитологический конгресс

Состоялся 6—12 сентября в Вашингтоне. Участвовало св. 1500 представителей от 69 стран. Делегацию СССР возглавлял А. П. Марков.

Обсуждались проблемы: классификация, генетика и эволюция паразитов; патология паразитарных инфекций; фитонематология; фармакология антипаразитарных агентов; иммунитет — ответная реакция хозяина; сероэпидемиология; физиология и биохимия паразитов. Рассматривались механизмы освобождения хозяина от кишечных паразитов в результате развития иммунитета; влияние антибиотиков немод на развитие патогенных патогенных для растений, и обратное воздействие по отношению к самим нематодам; вопросы механизма устойчивости к лекарственным препаратам некоторых паразитов, разработка новых противопаразитарных средств; структура и функции паразитарных агентов; соотношение клеточного и гуморального иммунитета при протозойных и гельминтозных инвазиях; применение новых методов исследования (особенно в области паразитологии), реакция флуоресцирующих агентов; сравнение разных иммунодиагностических проб, в т. ч. специфичность кожной пробы и др.); биохимия паразитических жгутиконосцев, в частности роль кинетопласта (самореплицирующийся органоид гемифагеллат) в процессе митогенеза в жизненном цикле этих простейших и др.

Большое внимание было уделено паразитологии простейших. Обсуждались вопросы жизненных циклов и эволюции токсо-

плазмы, ее распространения и эпидемиологии, проблемы перелоскутов и причины исключительно широкого распространения токсоплазм всему земному шару. Рассматривались также проблемы жизненных циклов других простейших (кокцидии, малярийный паразит, кокцидии отдельных видов животных, лейшманиозы и др.). Было отмечено большое значение электронно-микроскопических исследований для изучения новых структур в клетках простейших и объяснения их роли в циклах развития, а также в положении некоторых видов в системе этих организмов. Обсуждались также вопросы ветеринарной паразитологии, специфика заболеваний фасцидозом, трихоцефалезом и др.

Работал коллоквиум «Зоогеография и экология эктопаразитов». Перспективными оказались исследования ультраструктур членистоногих паразитов.

Международный симпозиум по структуре и функциям клеточного ядра

Состоялся 15—18 сентября в Москве. Участвовало 163 советских и 30 зарубежных специалистов. Было представлено 24 доклада. Заседания были посвящены следующим вопросам. Ультраструктура клеточного ядра (структуры интерфазных клеточных ядер, строение хромосом и их элементарных единиц, организации хромосом у растений и животных). Структура гистонов и дезоксирибонуклеопротеидов (изменения во вторичных структурах гистоновых фракций и применении метода ядерного магнитного резонанса, характеристика гистонов, как неглобулярных белков с низкой степенью спиральности, роль гистонов в регуляции генов, возможности взаимодействия между ДНК и гистонами с известной первичной структурой и др.).

Впервые были и решены следующие вопросы. Влияние на синтез РНК негистоновых белков, изолированных из дезоксирибонуклеопротеидов — ДНП, образование комплексов между негистоновыми белками и гистонами, фосфорилирование гистона F1, действие гормонов на синтез РНК в изолированных ядрах, исследование функции белков хроматина). Рибонуклеопротеиды клеточного ядра (установлена идентичность рибонуклеопротеидных комплексов, полученных из клеточных ядер и из полисом, следовательно, информация РНК переносится на ядра цитоплазмы без деградации; сообщено об усовершенствовании методики фракционирования РНК, о структуре тяжелой ядерной ДНК, подобной РНК, выявленной с помощью специальной метки, о модели структуры опсона и др.). Регуляция активности генома (дифференцировка генома, процессы репрессии — депрессии, блокировки деления генов, взаимодействие клеточной дифференцировки; исследование синтеза РНК в изолированных ядрах нормальных и опухолевых животных клеток, синтез рибосомной РНК и Д-РНК в ядрах клеток животных, применение метода гибридизации на цитологии. препаратах; синтез белков, содержащих опсонирол в клетках слюнных желез с поллитными хромосомами и др.). Ядерно-цитоплазматические отношения и ядерная оболочка (метаболизм взаимоотношений ядра с его окружением; угнетение ферментов и др. веществ между ядром и цитоплазмой, а также распределение катионов, состав и свойства ядерной оболочки, различие фракций ядерных мембран как друг от друга, так и от других мембранных структур клетки по составу и ферментативному спектру, совр. представления о ядерном окислительном фосфорилировании, обладающем ядром характерных черт по сравнению с теми же процессами в митохондриях).

Седьмой международный конгресс по защите растений

Состоялся 21—25 сентября в Париже. Участвовало св. 1800 представителей от 64 стран. Делегацию СССР возглавлял И. А. Чурас. Было заслушано 450 докладов и сообщений. Работали 4 основные секции: экономические вопросы (размеры потерь и ущербов, причиняемых культурным растениям и урожаю болезнями и вредителями; экономическое обоснование средств борьбы и методов исследований); методы и средства борьбы с вредителями и болезнями (профилактические, механические и физические, химические, биологические, генетические, комплексные); техника применения средств борьбы (аппаратура и др.). Наибольшее внимание вызвали проблемы борьбы (гл. обр. химической) с вредителями и болезнями. Отмечен большой интерес к системным персистентным инсектицидам, устойчивым в почве, а потому эффективным для борьбы с почвенными вредителями и болезнями. Указывалось, что заслуживает внимания системный фунгицид тиabendазол, обладающий выраженным фунгицидным действием.

Для борьбы с сорняками успешно применяются: препарат VCS-438 (против многолетних сорняков хлопчатника), метафлазурон (против пырея ползучего), изопропалин (против сорняков томатов) — гербициды, персистентные для использования в СССР. Секция по токсичности пестицидов рассмотрела вопросы действия пестицидов на организм лабораторных животных, с.-х. животных, а также людей, имеющих контакт с этими веществами. На секции по аттрактантам, репеллентам и ингибиторам заслушаны доклады об эффективности применения репеллентов для мух, комаров, птиц; природного аттрактанта для масляной мухи. Секция по профилактике методов борьбы с болезнями рассмотрела вопросы выведения устойчивых сортов, оценки способов оп-

ределения устойчивости; экономический ущерб, наносимый вредителями; биологические и химические показатели, определяющие устойчивость. Работали также секции: паразиты и хищники; грибы, бактерии; патогенные вирусы; антагонисты, микоплазмы; по обработке с.-х. культуру; прогнозу, профилактике массовых размножений вредителей и интегрированной борьбе с ними и др.

Во время работы конгресса состоялось заседание Комиссии по методам биологических исследований, созданной в 1952 г. по решению Международного конгресса по защите растений. За период с 1960 г. Комиссией рекомендовано более 40 методов исследования.

Четвертая Генеральная ассамблея Международной биологической программы (МБП)

Состоялась 24 сентября — 3 октября в Риме. Участвовало ок. 250 представителей от 53 стран. Делегацию СССР возглавлял Г. Г. Винберг.

На симпозиуме «Экологические основы управления внешней средой», состоявшемся перед Ассамблеей, было отмечено, что рост народонаселения Земли остро поставил вопросы рационального использования и расширения биологических ресурсов. Были освещены также вопросы длительного приспособления кочевников и экологическим особенностям среды на примере Сев. Африки. Существующие ныне положение велет к истощению земель и потребуются реформы, к-рые смогут привести к более разумному применению приемов кочевого и оседлого методов управления пастбищами и луговым хозяйствами. Обсуждались также проблемы: экологических подходов к управлению биологическими ресурсами вод, угрозы повшащаются уровня загрязнения биосферы и биологические ресурсы. Принято решение о проницательности МБП на 2 года.

Работали секции: продуктивность наземных сообществ, процессы продуции, продуктивности моря, охрана наземных сообществ, продуктивность пресных вод, адаптация человека, использование и управление биологическими ресурсами.

Семнадцатая Генеральная ассамблея Международного союза биологических наук

Состоялась 5—9 октября в Вашингтоне. Участвовало 150 чел. из 25 стран. Делегацию СССР возглавлял М. С. Гиляров.

Работа Ассамблеи впервые проходила по двум направлениям: организационному и научному. Принято решение образовать 5 отделов (вместо 4): ботаники, зоологии, микробиологии, экологических наук, функциональной и аналитической биологии (последние два — вместо прежнего Отдела общей биологии).

Ассамблея приняла в состав СБН следующие международные организации на правах комиссии и комиссии: В Отдел ботаники — секцию фитогеографии; в Отдел зоологии — секции: брио-зоологии, палеозоологии, приматологии; в Отдел экономиче-ских наук — на правах комиссии — международные конгрессы: по защите растений, по эволюции. На правах особой комиссии при Исполнине — комиссию по биологическому образованию, организационную комиссию по высшему биологическому образованию. На правах рабочей комиссии были приняты конгрессы по систематической и эволюционной биологии.

Были рассмотрены некие документы, поступившие из разных стран, в т. ч. от АН СССР с протестом против применения биологических методов войны (уничтожение полей и лесов гербицидами) во Вьетнаме американскими войсками. Ассамблея единогласно осудила эти действия американских войск; делегация США также являлась против применения подобных методов ведения войны.

Были приняты предложения ЧССР и ФРГ об усилении борьбы с промышленным загрязнением воды, воздуха и почвы; об ограничении применения химических средств борьбы с вредителями (пестицидов) и усилении разработки экологических, биологических и генетических мер. Обсуждался вопрос о деятельности Международной биологической программы по защите растений, о деятельности программы «Человек и биосфера». Отмечалась необходимость продолжать и развивать эти работы, особенно экологические исследования, учитывая изменения среды в связи с ростом населения и бурным развитием техники.

Научная программа (6—7 октября) включала доклады по проблеме «Человек и среда», касавшиеся вопросов роста народонаселения земли и его последствий. Т. Щербинская.

Четвертый симпозиум по биологии развития и генетической информации и индивидуальное развитие

Состоялся 26—30 октября в Новосибирске. Участвовали ученые СССР, Великобритания, ФРГ, Италия, Египет, Индия. Работа проходила на заседаниях: «Генетический аппарат клетки и процессы гистогенеза», «Цитогенетические аспекты клеточной дифференцировки» и «Молекулярно-генетические аспекты клеточной дифференцировки». Было заслушано 23 доклада, в т. ч. «Генетический контроль клеточной пролиферации», «Генетические аспекты клеточной дифференцировки», «Цитогенетические аспекты онтогенеза», «Первичная эмбриональная индукция и генетический аппарат», «Механизмы реализации генетической информации в онтогенезе», «Некоторые общие механизмы действия гормонов».

Первый всесоюзный симпозиум по паразитам и болезням морских животных

Состоялся 18—24 ноября в Севастополе. Участвовало 69 специалистов. Работали три секции: «Паразиты и болезни морских рыб», «Паразиты и болезни морских беспозвоночных» и «Паразиты и болезни морских млекопитающих и птиц». Заслушано 44 доклада, в т. ч. «Систематическое положение и биологические особенности нематод, паразитирующих у морских животных», «Некоторые биологические особенности аскарид водных хвостов», «Сравнение гельминтофауны зубатых и усатых котиков», «О вирусных заболеваниях морских и проходных рыб», «О некоторых параллелизмах в строении высших многощетных». Симпозиум констатировал, что за последние десять лет (с 1960 г.) особенно заметны достижения в области гельминтологии.

Научная конференция всесоюзного общества гельминтологов

Состоялась 8—11 декабря в Москве и была посвящена итогам гельминтологических исследований и в борьбе с гельминтозами в 1966—70 гг. Участвовало 619 делегатов из СССР и 23 зарубежных ученых из НРБ, ВНР, ГДР, ПНР, ЧССР, СФРЮ, СРР. Заслушано 18 докладов по проблемам общей, медицинской, ветеринарной и агрономической гельминтологии, а также по вопросам теории и практики гельминтологии; сообщения зарубежных ученых о работе руководимых ими гельминтологических учреждений и отчет о работе Горьковского отделения Всесоюзного общества гельминтологов.

Шестой съезд всесоюзного энтмологического общества

Состоялся 18—22 декабря в Воронеже. Участвовало св. 700 чел., заслушано 277 докладов. На пленарных заседаниях сделаны доклады: «Энтомология и охрана природы», «Экологические и эволюционные признаки в систематике насекомых», «О генеральном направлении в защите растений и др. Работали секции: общей энтмологии (с подсекциями морфологии и систематики, зоогеографии и фаунистики, энтологии и биоэнтологии, физиологии и биохимии), с.-х. энтмологии (с подсекциями полевой с.-х. энтмологии, вредителей плодородства и виноградарства, биометоды и интегрированной борьбы с с.-х. вредителями), лесной и медико-ветеринарной энтмологии, а также симпозиумы: почвенные насекомые, устойчивость с.-х. растений к вредителям, питание и искусственное разведение насекомых, привлечение и половая стерилизация насекомых, пчелы и другие антофильные насекомые.

Вторая всесоюзная научная конференция по вопросам водной токсикологии

Состоялась в декабре в Баку. Участвовало ок. 200 чел. Обсуждалось в основном влияние загрязнения нефтью, нефтепродуктами и шахтными водами на гидробионтов и жизнь водоемов. Отмечена необходимость усиления токсикологических исследований в связи с увеличением масштабов загрязнения водоемов, определены главные направления работ.

Конференция по биологическим основам рыбного хозяйства республик Средней Азии и Казахстана

Состоялась в декабре 1970 г. в г. Балхаш. Участвовало ок. 100 чел. Отмечено, что плановая акклиматизация ихтиопаразитов, а также сорных и малопценных рыб, происходящая в результате неперспективного залога их в водоемы, часто является причиной неурлач при попытках акклиматизации ценной рыбы. В связи с этим необходим глубокий критический анализ результатов всех интродукционных мероприятий. В решении определены основные задачи исследований для обеспечения развития рыбного хозяйства в крупных водоемах Ср. Азии и Казахстана в современных трудных условиях.

Приняты рекомендации по сохранению оз. Балхаш как рыбохозяйственного водоема: не допустить снижение уровня воды в Балхаше ниже отметки 341,0 м, 2) удлинить до 8—10 лет срок заполнения Калчакгайского водохранилища и 3) ограничиться орошением 50 тыс. га земель в низовьях р. Или.

Н. Колушина.

ГЕОГРАФИЯ

Пятый съезд Географического общества СССР

Состоялся 21—25 декабря в Ленинграде. Он был приурочен к 125-летию юбилею Географического общества. Участвовало 328 делегатов и св. 1000 гостей из всех областей и республик СССР, а также более 40 делегатов из НРБ, Великобритании, ВНР, ГДР, МНР, ПНР, СРР, США, Франции, ЧССР, СФРЮ и Японии.

Съезд открыл президент Географического общества СССР С. В. Калесник докладом «О значении ленинских идей для советской географии», в котором были освещены основные методологические представления советских географов, опирающиеся на философские взгляды В. И. Ленина и вытекающие из основных положений марксистской философии. В докладе было указано на необходимость правильного понимания терминов «географическая среда» и «геосистема», на важность применения при изу-

чени географической оболочки математики, кибернетики и других физико-математических методов, а также моделирования. В этом было подчеркнуто критичное отношение к ряду работ ряда зарубежных ученых — Р. Хартшорна, В. Бунге и др. В докладе С. В. Калесника была подчеркнута возрастающая ответственность географов перед человечеством, которое остро нуждается в решении многих географических вопросов, важных и для нынешних и для будущих поколений.

В первый день работы съезда были также заслушаны доклады Н. Н. Неврозова о развитии географической оболочки и ее изменениях и размещении производительных сил СССР на период до 1980 г. и И. П. Герасимова «Научно-технический прогресс и география». В докладе Н. Н. Неврозова было подчеркнуто, что рациональное размещение производительных сил СССР, плановое формирование хозяйства экономических районов страны требуют организации широких комплексных региональных исследований. В докладе И. П. Герасимова была на фоне современного научного и технического прогресса показано большое значение географических исследований при решении таких важнейших проблем, как взаимоотношения человека с природной средой, рациональное использование природных ресурсов и их восстановление, проблема сохранения для человеческого общества благоприятной жизненной среды и т. д.

О многогранности Географического общества рассказал О. А. Константинов в докладе «125 лет Географического общества СССР». Он отметил, что Общество является одной из самых крупных общественных научных организаций СССР; в его составе ок. 18 тыс. членов из различных районов. Географы объединены в 14 республиканских географических обществах, 12 филиалах и 43 отделах. Географическое общество координирует работу по комплексным исследованиям территорий и биосферы. В последние годы активно используются все виды природных ресурсов. За 1965—70 гг. проведено св. 70 всеюзовных и региональных совещаний по различным проблемам географической науки.

Доклад Н. А. Гвоздецкого, К. И. Геренчука, А. Г. Исаченко и В. С. Преображенского был посвящен анализу современного состояния и задач физической географии. Новые направления в экономико-географической науке получили освещение в докладе В. В. Покишевского, А. А. Минина и О. А. Говостантьева. Президент Международной картографической ассоциации К. А. Салишев выступил с докладом «Современные проблемы советской картографии и задачи Географического общества СССР».

По проблемам физической географии были заслушаны также доклады: В. В. Сочана — «География и экология», Н. И. Бабичева, Л. И. Равина, Н. Н. Розов — «Географические основы изучения биологической продуктивности», Б. И. Куледин, В. Н. Кукин, М. И. Львович и А. А. Соколов — «Проблемы обеспечения человечества пресной водой», К. К. Марков — «География океанов», М. М. Ермолаев — «Комплексные исследования шельфов и береговой зоны», В. В. Шулейкин — «Взаимодействие звеньев в системе океан — атмосфера — материн».

Большое внимание в докладах было уделено новым методам в географических исследованиях, которые открывают большие возможности перед географами-исследователями. Эти проблемы нашли отражение в докладах: Б. В. Виноградова и К. Я. Кондратьева «Географические исследования с помощью космических аппаратов», М. И. Булыко, В. М. Котлякова, Ю. А. Мещерякова «О применении количественных методов в физико-географических исследованиях», Г. И. Гинкина «Взаимосвязь методов и перспективы применения математических методов в экономической географии».

Специальное заседание было посвящено проблемам географического образования и подготовки кадров. Были обсуждены доклады А. В. Даринского «Проблемы географического образования», А. М. Архангельского, А. М. Маринича и Е. Н. Семейского «Научный сдвиг высшего географического образования в университетах и педагогических институтах СССР».

О работе Национального комитета советских географов был зачитан доклад его председателя И. П. Герасимова. От имени большого коллектива авторов (Л. С. Абрамов, В. М. Гохман, И. В. Комар, Э. М. Мураев и В. С. Преображенский — ИГАН; А. Н. Градский, В. В. Покишевский — ВНИИТИ; М. М. Ермолаев, М. И. Булыко, В. С. Преображенский с обзорным докладом о географической литературе, опубликованной в период между IV и V съездами. Сообщение о некоторых аспектах прошедшей в 1970 г. переписи населения и об обработке полученных материалов сделал начальник Управления Всесоюзной переписи населения ЦСУ СССР П. Г. Подъячич.

Во время съезда были прочитаны публичные лекции: Ф. Ф. Давыдова «Мировые аспекты проблемы глобальной окружающей атмосферы», С. Г. Вендров и Г. П. Калинин «Проблемы глобальной гидрологии и преобразования речных систем в СССР», М. И. Львович — «Водные ресурсы мира и их будущее», М. И. Белов — «Историко-географическое изучение Мангазея».

На съезде были избраны новые почетные члены Географического общества СССР: советские ученые Г. В. Аллер, Д. И. Арманд, М. Б. Вольф, К. И. Геренчук, Г. М. Масимович, И. А. Райкова, К. А. Салишев, Н. А. Солнцев, В. В. Сочана, А. И. Толмачев, А. В. Шнитников, а также иностранные ученые Э. Леманн (ГДР), М. Печи и Ш. Радо (ВНР). Ряду советских ученых были вручены золотые медали и дипломы Географического общества СССР.

Президентом Географического общества СССР вновь избран С. В. Калесник. На первом заседании нового состава Ученого

совета вице-президентами Общества избраны М. П. Петров, К. А. Салишев, В. Н. Емельянов, А. Г. Крутой. Доклад Л. М. Дитт: «Известия АН СССР. Серия географическая», 1971, М. 2. М. Петров.

Второй международный симпозиум по изучению Курисо

Состоялся 28 сентября в Токио. Участвовали делегации 9 стран, в том числе СССР, Японии, Великобритании, США, Филиппин и др. Были подведены предварительные итоги выполнения международной программы совместного изучения Курисо и прилегающих районов Тихого океана. Доклады были посвящены вопросам динамики вод изучаемых районов, фронтальных процессов, химической структуры и биологической структуры океана, рыбному промыслу, геологии и геофизики северо-западной части Тихого океана.

Советские ученые представляли доклады о динамической и тепловой структуре района Курисо, его биологической продуктивности и возможном прогнозе рыбного промысла в этой части океана. Подводя итоги симпозиума, ученые разных стран отметили большую эффективность международного сотрудничества в изучении Курисо и прилегающих районов океана. В результате пятилетних исследований были установлены новые закономерности формирования океанографических условий и биологической структуры этой части Тихого океана. А. Муромцев.

Океанические экспедиции Гидрометеослужбы СССР

Научно-исследовательские суда (НИС) и научно-исследовательские суда погоды (НИСП) Гидрометеослужбы СССР в 1970 г. вели работы во всех океанах. Изучались океанические и атмосферные процессы и их взаимосвязь с целью выявления новых закономерностей их развития и влияния на формирование климата и погоды земного шара. В Атлантическом океане работали НИС «Профессор Визе», «Профессор Зубов», НИСП «Пассат», «Муссон», с которых изучались циклическая циркуляция атмосферы над океаном, штормовая деятельность, закономерности тепло- и влагообмена между Атлантикой и Северным Ледовитым океаном, атмосферные и океанические процессы в Антарктике, а также велось систематическое обследование безопасности мореплавания и рыбного промысла в северной части Атлантического океана.

В Тихом океане НИС «Ю. М. Шокальский», «Академик Король», «Академик Ширшов» продолжали наблюдения по международной программе изучения Курисо и прилегающих районов Тихого океана. Были собраны новые данные о динамической и атмосферной структуре этих районов, об атмосферных процессах над океаном, о тайфунах северо-западной части океана.

В Индийском океане НИС «Ю. М. Шокальский», «А. И. Воево», НИСП «Океан», «Волна» вели изучение вертикальной структуры и циркуляции океана и атмосферы над ним.

Полученные новые метеорологические и океанографические данные способствовали повышению эффективности прогнозов погоды как над океаном, так и над сушей, выявлению продуктивных районов океанического рыбного промысла. А. Муромцев.

ГЕОЛОГИЯ

Симпозиум по геологии подводной окраины материков Восточной Атлантики

Состоялся 23—26 марта в Кембридже (Великобритания). Участвовало ок. 200 ученых из разных стран. Впервые на такой крупной международной встрече геологов присутствовала большая группа ученых из Западной Африки.

На симпозиуме было прочитано 50 докладов. Среди теоретических обзоров наибольший интерес вызвали доклады: «Изменения на подводных окраинах материков в четвертичный период» (А. Гильше, Франция), «Физическая океанография восточной половины Атлантики» (Х. Лакмаох, Франция), «Морская биология восточной половины Атлантики» (Ф. А. Пастернак, СССР), «Расширение дна океана и тектоника бассейна Атлантики» (Дж. Д. Филлипс, Ирландия). Доклады американских исследователей (С. Энри, Франция) посвящены изучению структуры осадков в Р. С. Дитта с соавторами «Эволюция континентального дрейфа в бассейне Атлантики» иллюстрировались материалами, полученными при помощи сейсмодобывания и глубинного океанического бурения с корабля «Гломар Челленджер». В пользу гипотезы раздвижения материков приводились новые данные об изменении возраста осадочных пород дна океана (от юрских и меловых ЮАР) и др. продемонстрированы карты осадочных в области Среднеиндо-Атлантического хребта), полученные в результате бурения.

В региональных обзорных докладах Е. М. Емельянова (СССР), Г. Хольстедала (Норвегия) и др. был сообщен ряд новых сведений о геологии отдельных морей или участков шельфа Восточной Атлантики. Группа французских ученых (Ж. Буалло, Ж. Шино, А. Тилье и др.) продемонстрировала карты осадочные (1:100 000) геологической карты некоторых участков шельфа Вискаянского залива. На картах показаны выходы коренных пород и выделены основные вещественно-генетические типы осадков.

В серии докладов Б. Хейзега, П. А. Рона и др. (США), И. Хасперова (Нидерланды), С. Е. Кюверта (Великобритания), В. Сяньсона (ЮАР) и др. рассматривались строение дна океана в Африканского материка. В докладе П. Ч. Бабрукова

и Ю. И. Сенина (СССР) «Советский вклад в геологию шельфа Западной Африки» содержался новые данные о распределении и составе верхнего слоя донных осадков шельфа от Марокко до Кейптауна.

Группа докладов ученых Великобритании на симпозиуме была посвящена прогнозированию, поискам и изучению различных полезных ископаемых на дне моря. К. Фотзергрилл доложил о нефтегазовых структурах подводной окраины материков, осветил наиболее перспективные нефтегазовые участки Восточной Атлантики. К. П. Данкин привел данные о площадях распространения и запасов гравия, песка, известняков в пределах шельфа (в первую очередь в районе Британских островов), осветил некоторые вопросы размещения в прибрежной зоне океана россыпных месторождений металлов. Вопросы распространения и состава донных осадков шельфа Африки рассматривались в докладе Дж. Гумса и К. Соммерхейса, уделявшим главное внимание фосфоритам и фосфатным осадкам этого района.

Ценные сведения о глубоководных соляных куполах, выявленных в результате различных геофизических исследований и прежде всего сейсмопрофилирования, содержались в докладе К. Д. Шнейдера (США). Впервые на международном геологическом симпозиуме был сделан доклад об условиях залегания алмазоносных пород и донных осадков на шельфе и в прибрежных зонах суши. К. П. Данкин привел данные о площадях распространения и запасов гравия, песка, известняков в пределах шельфа (в первую очередь в районе Британских островов), осветил некоторые вопросы размещения в прибрежной зоне океана россыпных месторождений металлов. Вопросы распространения и состава донных осадков шельфа Африки рассматривались в докладе Дж. Гумса и К. Соммерхейса, уделявшим главное внимание фосфоритам и фосфатным осадкам этого района.

Центральное место в симпозиуме заняли доклады о геологии шельфа. Впервые на международном геологическом симпозиуме был сделан доклад об условиях залегания алмазоносных пород и донных осадков на шельфе и в прибрежных зонах суши. К. П. Данкин привел данные о площадях распространения и запасов гравия, песка, известняков в пределах шельфа (в первую очередь в районе Британских островов), осветил некоторые вопросы размещения в прибрежной зоне океана россыпных месторождений металлов. Вопросы распространения и состава донных осадков шельфа Африки рассматривались в докладе Дж. Гумса и К. Соммерхейса, уделявшим главное внимание фосфоритам и фосфатным осадкам этого района.

Представитель ЮНЕСКО Г. Гирман рассказал о национальных и международных программах изучения подводной окраины материков Восточной Атлантики.

Симпозиум по проблеме «Химия и минералогия метеоритов и внеземного вещества»

Состоялся в Лондоне 6—9 апреля. Организатором Комитетом по геохимии Минералогического общества, Метеоритным обществом и Международной ассоциацией геохимии и космохимии. Участвовало около 140 человек из 17 стран (Великобритания, Италия, СССР, США, Франция и др.). Было заслушано 30 докладов, посвященных двум проблемам — химии и минералогии метеоритов и химии и минералогии лунных пород.

В докладе В. Мейсона (США) содержались данные о распределении 62 химических элементов между всеми основными фазами хондритов — никельистым железом, троилитом, оливнином, преросенитом, плагиоклазом, хромитом и фосфатам, которые свидетельствуют о различных дифференциациях элементов в соответствии с их геохимическими свойствами. Л. И. Кашкаров, А. К. Лаврухина и др. (СССР) привели данные по концентрованию урана в железных метеоритах Арус, Гресс и Сихотэ-Алинь в шрейберзите (Fe, Ni)₃P, свидетельствующие о том, что космическая история этого элемента связана с фосфором. Высокой точностью отличаются данные о содержании литофильных элементов в мюновых метеоритах, приведенные Д. Аресом (ЮАР). При этом была обнаружена положительная корреляция между содержанием Са и Al, Ва и Nd и других литофильных элементов во всех типах метеоритного вещества, породах лунного грунта и земных базальтах. Доклад Г. Курата (Австрия) был посвящен процессу образования хондритов метеоритов.

Доклад Л. Шейндера (Франция) касался корреляции высоких плотностей троянских метеоритов с содержанием первичных инертных газов в темных разовидностях бронзитовых хондритов Файетвилли, Вестон, Диемарья и др. Данные, полученные по трекам, подтверждают, что этот эффект обусловлен воздействием солнечного ветра. В докладе Е. Гибсона, К. Мура и др. (США) рассматривались содержание азота в хондритах Шейндера (Австралия), Л. Дельбю, А. Артин и П. Сивер привели данные по содержанию адсорбированного в железных метеоритах Толука, Каньон Дьябло и Компо дель Кьело.

Сообщалось об открытии в метеоритах нового минерала нитрида хрома (Е. Скотт, Великобритания).

Обсуждение проблемы «Химия и минералогия Луны» началось докладом Г. Юри (США). Он считает, что основной вопрос, поставленный после завершения автоматического «Сервисера» и «Аполлон-11» и «Аполлон-12», — происхождение различных деталей рельефа Луны и таких недавно открытых особенностей Луны, как масконы. Г. Юри предполагает, что образование масконов — результат ударов крупных космических тел, которые вызывали локальное переплавление лунных горных пород, сопровождавшееся восстановлением окисного железа до металла и оседанием его на дно расплавленного очага.

О результатах исследования лунных осадков в образцах пород, собранных на месте посадки «Аполлона-11» (Море Спокойствия) рассказал С. Агрелл (Великобритания).

Обнаружение метеоритного материала в образцах доставленных образцов «Аполлон-11» и «Аполлон-12», был посвящен доклад В. Повелла (США). К. Кейн (США) отметил, что в результате исследований образцов лунного грунта выявлены следующие признаки дифференциации вещества Луны в большом масштабе: плавление глубоководного вещества Луны, отсутствие водных фаз, пониженная по сравнению с земными горными породами летучесть кислорода и высокие значения возраста пород Луны (около 4,5 млрд. лет). Данные, полученные в результате проведенных опытов по определению возраста образцов лунных пород (от 2,3 — до 3,76 млрд. лет), привел Г. Турнер (Великобритания).

Большое место на симпозиуме было отведено дискуссии о происхождении Луны.

Третий международный симпозиум по геохимическим поискам полезных ископаемых

Состоялся 16—18 апреля в Торонто (Канада). Организатором Канадским ин-тот горного дела и металлургии и Обществом геологов-практиков совместно с Геологической службой Канады.

Большая группа докладов касалась применения перспективных методов геохимических методов в Великобритании, Австралии, Италии, Канаде, Мексике, скандинавских странах, СССР, США. Было заслушано и обсуждено 87 докладов.

С. Эванс (Канада) осветил задачи изучения региональных фаций метаморфизма органического вещества в целях установления очагов нефтеобразования. Р. Жерар (Франция) рассказал об методах изучения газовых залежей и характере подпочвенных слоев с учетом фоновых значений и характер отклонений; с применением вычислительной техники. Р. Мак-Кроссан (Канада) доложил результаты газовой съемки, начатой в одном из районов штата Альберта. Установлено, что на исследованной территории наиболее широко распространены пропановые аномалии, свидетельствующие о нефтегазоносности; метано-этановые аномалии преимущественно к газовым месторождениям. Дж. Маклюски (Канада) в докладе, посвященном проблемам газовой геохимии в 70-х годах, поставил важную роль этой науки в поисках нефтяных и газовых залежей и подчеркнул необходимость развития поверхностных и глубинных газовых исследований, а также интерпретации их результатов с учетом данных геологии и геофизики. В докладе С. Лепельтьеера (США) геохимические методы в поисках углеводородов Органических Объединенных Наций (UNDP) было отмечено, что из 66 работ по минеральной съемке, выполненных или выполняющихся с 1960 г. в соответствии с этой программой, 48 включают материалы по геохимическим поискам. Обобщению их мешает отсутствие единообразия в методике проведения работ и интерпретации результатов.

Значительное число докладов касалось результатов применения геохимических методов для поисков месторождений меди, молибдена, вольфрама, урана, золота, ртути и др. полезных ископаемых, приводились многочисленные примеры обнаружения месторождений геохимическими методами, обсуждались новые методические приемы отбора проб и обработки результатов анализов. Нескольким докладов было посвящено вопросам модификации геохимических методов, анализу геохимических проб, применению геохимических методов в поисках рудной вентной мерцалты, использованию стабильных изотопов в прикладной геохимии, геоботанике и биогеохимических методах поисков.

В докладе В. А. Соколова «Теоретические основы и перспективы развития геохимических методов поисков нефти и природного газа» была освещена проблема газовых и других геохимических спондилий, намечены направления развития и применения геохимических методов. Доклад В. А. Соколова, А. А. Гедяна, Г. Г. Григорьева, А. Я. Кремея и др. «Новые методы газовой съемки, газовых исследований связки в некоторые их практические результаты» был посвящен методическим вопросам геохимических поисков нефти и газа, а также результатам бурения на новых участках, принадлежащих в ряде случаев к месторождениям новых месторождений. Выступившие докладчики Л. В. Таусона, Л. Н. Овчинникова и др. «Использование и развитие геохимических методов поисков рудных месторождений в СССР», В. В. Поликарпочкина и Н. А. Китаева «Эндеогенные ореолы эпitherмальных золоторудных месторождений».

Многие участники симпозиума отмечали важную роль советской геохимической школы в развитии геохимических методов в вопросах, так и в развитии прикладной геохимии, широкое развитие прикладной геохимии в отдельных странах, применение передовых геохимических лабораторий (Италия), создание приборов для определения ртути в атмосфере для поисковых целей (Канада), повышенное внимание и поискам полезных ископаемых под ледниковыми отложениями (Великобритания и Канада), исследованием влияния климатических факторов на результаты геохимической съемки (США, Канада), изучение геохимических связей элементов (Австралия). На симпозиуме были выявлены некоторые общие тенденции в развитии прикладной геохимии за последние годы. Они состоят в активном использовании для поисков руд некоторых металлов наряду с рыхлыми отложениями коренных пород, в усилении внимания к ртутным и некоторым летучим компонентам как к косвенным индикаторам руд, в применении атомной абсорбции и других новых методов анализа геохимических проб, в привлечении современной вычислительной техники для решения геохимических задач.

Совещание по проблеме различий в глубинном строении сейсмоактивных зон Земли и выявления предвестников землетрясений

Состоялось в Москве 25—29 мая. Организовано Международным Советом по сейсмологии и сейсмоостроному строительству при Президиуме АН СССР. В работе совещания участвовало более 200 специалистов из 44 научных учреждений и ведомств. Первая часть совещания была посвящена изучению сейсмоопасных зон методами разведочной геофизики; вторая — сравнительному анализу строения Земли и ее коры под сейсмо- и тектонически активными зонами и стабильными асейсмичными участками; третья — рассмотрению и обсуждению программ работ по поискам предвестников землетрясений. Особенностью этого совещания явилось широкое обсуждение вопросов изучения глубинного строения земной коры методами разведочной геофизики, дающего важную информацию для обоснования сейсмического районирования и микрорайонирования районов крупного жилищного и промышленного строительства. Успешный опыт такого изучения был осуществлен в 1986—89 гг. организацией Министерства геологии СССР и республик в районах шахтен, Алма-Аты. Начато такое же в районах Фрунзе, Алшбага и Прибайкалья. В связи с этим во вступительном слове Е. Ф. Саварский отметил, что методы разведочной геофизики становятся на современном этапе изучения сейсмичности территории СССР не заменяемыми методами, дополняющими геологические исследования, особенно в условиях закрытых площадей, где консолидированный фундамент скрыт на глубине под толщами осадочных пород. В. Саварский подчеркнул также возрастающую актуальность исследований состояния фундамента и земной коры в целом, сейсмоопасных зон не только в связи с сейсмическим районированием, но и микрорайонированием, особенно когда речь идет о выборе мест для строительства плотин и др. гидротехнических сооружений, крупных промышленных комплексов и объектов гражданского строительства. В докладах на пленарных заседаниях и на заседаниях Комиссии по изучению сейсмоопасных зон методами разведочной геофизики приводились результаты исследований на территории РСФСР, Украины, Кавказа и Закавказья, Средней Азии.

Было отмечено, что основная функция Комиссии, созданной при Совете по сейсмологии в мае 1969 г. для координации методического руководства исследованиями в сейсмоопасных зонах методами разведочной геофизики, рассмотрены направлений таких исследований и полученных результатов. Комиссией были представлены на рассмотрение общие положения комплексных геолого-геофизических исследований в сейсмоопасных зонах, обеспечивающих решение основных задач в условиях выбранного объекта исследований; общая программа (основные направления) работы на территории 14—15 гг. и проект основных методических положений по изучению глубинного строения сейсмоопасных зон методами разведочной геофизики.

На заседания Комиссии были рассмотрены также некоторые вопросы сейсмогеотектоники и изучения сейсмогенных структур методами геотектоники. В докладах, посвященных анализу напряженного состояния земной коры и сейсмогеотектоники складчатых областей Азии СССР; современных сейсмичности складчатых территорий СССР; учета тектонических разрывов при сейсмическом микрорайонировании; некоторых закономерностей сейсмического режима; геологических условий и механизма возникновения сильных землетрясений в различных сейсмоактивных районах СССР и т. н., отмечалась острая необходимость выявления и учета геологических критериев сейсмической опасности при проведении работ в зонах высокой сейсмической активности методами разведочной геофизики, а также обязательной комплексной интерпретации геологических и геофизических материалов, полученных в результате этих исследований.

В принятых решениях отмечается важность изучения глубинного строения земной коры в районах крупного коммунального и промышленного строительства в сейсмоопасных зонах, дающего важную информацию для обоснования сейсмического районирования. Было решено считать главным при проведении работ методами разведочной геофизики в сейсмоопасных зонах — изучение глубинного строения земной коры и верхней мантии, геофизических полей, сейсмогенных структур и геолого-геофизических особенностей очаговых зон сильных землетрясений, а также выявление геолого-геофизических критериев сейсмической опасности при проведении работ методами разведочной геофизики и разрывным геотектоническим методом СССР. Для комплексного изучения сейсмической опасности было предложено создать в сейсмоопасных зонах специальные полигоны. Ю. Дзукли.

Вторая сессия Совета по проблеме геохимических методов поисков месторождений полезных ископаемых

Состоялась 2—6 июня в Иркутске. Организована Советом по научным основам геохимических методов поисков месторождений и Петрографическим комитетом АН СССР. Участвовало св. 220 чел. из различных п.-и. ин-тов и производственных организаций Москвы, Ленинграда, Иркутска, Новосибирска, Свердловска, Владивостока, Якутска, Читы и др. городов.

Было проведено два симпозиума: геохимические критерии потенциальной рудоносности гранитоидов и научные основы геохимических методов поисков глубокозалегающих рудных месторождений.

М. Г. Руб и В. С. Коптев-Дворников в основном докладе первого симпозиума обратили внимание на комплексность факторов, определяющих потенциальную рудоносность гранитоидов. В связи с этим были рассмотрены понятия геохимической и металлогенетической специализации гранитоидов, а для их оценки были предложены соответствующие индексы, определяемые как отношения содержания элемента в рассматриваемых породах к среднему планетарному содержанию в породах сходных формаций. В остальных докладах Гранитоидов Дальнего Востока геохимической специализации гранитоидов Дальнего Востока, о комплексе факторов, определяющих формирование рудоносных интрузий, о рудоносности гранитоидных магм, о факторах потенциальной рудоносности гипабиссальных интрузий и т. д.

На втором симпозиуме Л. Н. Овчинников и С. В. Григорин рассмотрели основные закономерности формирования первичных геохимических ореолов широкого круга элементов-индикаторов. В других докладах были освещены общие особенности развития первичных геохимических ореолов вокруг различных месторождений и способы их практического использования; показана на примере оловянных месторождений возможность количественного прогноза по особенностям распределения фтора — один из характерных месторождений на основании особого внимания на необходимость комплексного проведения геохимических методов поисков с обязательным учетом металлогенетических особенностей и структурных условий исследованных территорий, а также физико-механических свойств рудообразующих пород; на возможность математического и физико-химического моделирования первичных геохимических ореолов; на возможность выявления рудных тел, основываясь на глубоководных рудных тел. Полные тексты докладов были опубликованы в специальном выпуске к началу работы симпозиума. Были организованы две экскурсии.

Сессия по использованию природных ресурсов Курской магнитной аномалии (КМА)

Состоялась 23—24 июня в г. Железнодорожная Курской обл. Организована Научным советом по проблемам КМА при отделении геологии, геофизики и геохимии АН СССР. Участвовало св. 200 представителей исследовательских учреждений АН СССР, министерств и ведомств.

В. И. Терентьев в докладе «Комплексное многоотраслевое развитие бассейна КМА» подчеркнул, что благодаря широкому применению открытого способа разработки железных руд объем получено добавочных несап. глины, известняки и мело-мергельных пород резко возрос. С. М. Мелешкин и Е. Ф. Москальков в докладе «Перспективы развития железорудной промышленности на базе месторождений КМА в период 1971—75—80 гг.» отметили, что доля КМА в общем железорудном балансе страны будет непрерывно возрастать, причем этому будет содействовать дальнейшее повышение качества железорудного сырья и улучшение его подготовки к металлургическому переделу. Большое внимание сессия уделила вопросам изученности минеральных ресурсов КМА; задачам и перспективам дальнейших геологических исследований; физико-химическим и минералогическим признакам пригодности почв территории КМА для рекультивации; водобеспечению народного хозяйства и охране водных ресурсов бассейна КМА, а также смежных с ним районов. Вопросы развития транспортной сети бассейна, рационального снабжения электрической и др. видами энергии рассматривались в нескольких докладах и в прениях. В постановлении отмечена необходимость комплексного и многоотраслевого развития этого района.

Симпозиум по геологии и геофизике Берингова моря

Состоялся 24 июня — 1 июля в Фарберксе (Аляска, США). Организован по инициативе Геофизического ин-та Аляскинского ун-та. На симпозиуме присутствовало ок. 150 ученых различных американских учреждений, а также 25 ученых из СССР, Канады, Великобритании, Франции и Японии. Были рассмотрены три проблемы: происхождение и геология глубоководной впадины Берингова моря и прилегающей к ней территории; горные породы, образовавшиеся на больших глубинах в условиях высоких давлений; вечная мерзлота, условия формирования льда в пределах океана и закономерности его дрейфа. Детально обсуждались также вопросы тектоники и новые данные по региональной геологии Аляски, а также прилегающих к ней шельфов Берингова и Чукотского морей.

Обсуждение первой проблемы началось докладом М. Кинга (США), который наряду с подробной геофизической характеристикой акватории бассейна Берингова моря привел результаты сейсмических, гравитационных и магнитных исследований. С докладом по этой проблеме выступили Д. Шоул (США), Н. А. Волданов, С. М. Марнов (СССР) и др.

На заседании, посвященном второй проблеме, значительное внимание было уделено петрохимическим и физико-химическим условиям в верхней мантии, образованию пород при высоких давлениях и низких температурах. В. С. Соболев (СССР) сообщил о роли воды в формировании магм. На заседании, посвященном проблемам гляциологии и вечной мерзлоты, А. Ф. Трещинков подробно рассказал о работе советских дрейфовых станций в Северном Ледовитом океане. Демонстрировалась фильм о работе советских станций. О. Лекен (Канада) сообщил о гляциологических исследованиях в Северной и Западной

Канаде. Темой доклада Т. Певе (США) были геохронология и палеокинематология венной мерзлоты. Проблемы венной мерзлоты привлекают сейчас серьезное внимание американских компаний, что связано с открытием на севере Аляски крупнейших нефтяных месторождений. Работа симпозиума имела важное научное значение, в частности, для понимания связей, существовавших между Евразийским и Северо-Американским материками в геологическом прошлом.

Состоялись геологические экскурсии по р-ну Фарбенкса и по другим районам Аляски.

Симпозиум, посвященный изучению механических свойств верхней мантии и происходящих в ней процессов

Состоялся 29 июня — 3 июля в г. Флагстафф (США). Организован Международным комитетом по проекту верхней мантии. Участвовали, помимо американских ученых, специалисты из Австралии, Великобритании, СССР, Франции и др. Был заслушано ок. 50 докладов. Рассматривались теории движений в мантии. В качестве главной причины крупномасштабных движений в мантии называлась тепловая конвекция, но при этом были предложены две точки зрения. В соответствии с первой — тепловая конвекция сосредоточена в тонком (50—100 км) слое, остальная мантия находится в состоянии покоя. Вторая точка зрения состоит в том, что в конвекцию считается вовлеченной вся мантия и в результате конвекция происходит с относительно равномерным выделением тепла в мантии. В пользу этой точки зрения приводились новые и интересные данные, в частности модели, рассчитанные с учетом осложненных реологических свойств, зависимости вязкости от температуры и т. п. (Д. Тюркотт и К. Торренс — США, Д. Тозер — Канада).

В ряде докладов содержались экспериментальные данные о свойствах минералов в условиях высоких давлений, температур и длительно действующих усилий. К. Хоран (США) приводил данные по исследованию более 50 минералов на теплопроводность, которые имеют большое значение для физики Земли. А. Нур (США) привел важные данные о влиянии примесей в минералах на их механические свойства. В докладе японских ученых (И. Кумазава, М. Маэаки) о свойствах ксенолитов при давлениях до 10 кбар был сделан вывод о циклическом составе верхней мантии под плато Колорадо. Ю. Н. Рабинин (СССР) сообщил ряд результатов, имеющих принципиальное значение для изучения механических свойств пород и минералов при высоких давлениях. Он показал, в частности, что вязкость пород растет непрерывно с увеличением деформации, а не останавливается на некотором пределе. Группа докладов была посвящена теоретическим экспериментальным исследованиям свойств минералов в условиях мантии. В этих докладах содержались выводы и о составе мантии, ее стабильности и возможности плавления (Е. Шрейдер, Д. Алдерсон, США, Н. Фуджин, Япония).

В ряде докладов нашли отражение теоретические расчеты механических свойств минералов, исходя из принятой физической модели (Л. Томсен, Францл, Ч. Саммио, США, и др.). Рассматривались также вопросы возможного подплавления вещества мантии и связанных с ним эффектов. Приводились расчеты энергетических последствий плотностной инверсии в слое низких скоростей. Большая группа докладов касалась петрологии и минералообразования в верхней мантии и условий выхода глубинных пород на поверхность Земли. Наибольший интерес представляли доклады о включениях в природных алмазах, что позволяет непосредственно судить о веществе верхней мантии на глубинах до 150 км.

Интерес представлял доклад П. Уайли (США) о роли воды в устойчивости пород мантии. Образование магмы, ее характер и количество, видимо, почти целиком определяется содержанием воды.

Несколько докладов было связано с проблемой ультраосновных интрузий. Рассматривались данные по океаническим впадинам, по островным дугам и материкам. Были сделаны доклады об изучении конвекции в стеклоплавильных диетерах, а также о сейсмологических исследованиях, результаты которых уточняют свойства мантии отдельных регионов. Симпозиум показал большой интерес к рассматривавшимся на нем вопросам: широкое развитие экспериментальных и теоретических работ в этой области способствовало укреплению контактов между учеными.

Второй международный симпозиум по геологии и геофизике Антарктики и Одинадцатая сессия Научного комитета по антарктическим исследованиям (СКАР)

Состоялись 5—22 августа в Осло (Норвегия). Участвовало 120 специалистов в области геологии и геофизики Антарктики, в основном из 12 стран — членов СКАР: Австралии, Великобритании, Аргентины, Бельгии, Новой Зеландии, Норвегии, СССР, США, Франции, Чили, ЮАР и Японии. Советскую делегацию возглавлял председатель Межведомственной комиссии по изучению Антарктики АН СССР, Национальный представитель СССР в СКАР и его вице-президент Г. А. Авеюк. Было заслушано 122 доклада, которые по тематике разделились на следующие группы: геологическое строение Антарктиды в целом и ее отдельных регионов; тектоническая структура материка; результаты исследований Антарктики геофизическими методами; проблема Гондваны, палеомагнетизм и дрейф материков;

геология дна Южного океана; толщина ледникового покрова и подледный рельеф; история оледенения и колебания климата Антарктиды; геологические картирование в Антарктиде.

Советская делегация представила 20 докладов, в которых нашли отражение результаты работ по проблемам: строение кристаллического фундамента Антарктической платформы, генетическая классификация пород чарнокитовой формации, тектоническая схема Антарктиды со ссылкой на данные геологического и геофизического возраста крупнейших групп горных пород. Были рассмотрены также итоги первого в Антарктиде глубоководного сейсмического зондирования, определенного толщины и строения земной коры в районе Земли Королевы Мод. Советские геофизики выдвинули проект развития опорной гравиметрической сети в Антарктиде и систематической гравиметрической съемки материка. Геологи США (К. Краудон, А. Форд, Вейл и др.) рассказали о достигнутых в изучении Земли Марп Берд и Земли Элсуэрта, а также стратиграфии, геохронологии и вулканизма крупнейших на материке Трансантарктических гор. Английские исследователи (Р. Эйли, Д. Гриффитс, П. Бэркер и др.) доложили результаты изучения Антарктического полуострова и прилегающих к нему морей, Геолог ЮАР (Д. Ниттинг и др.) представили новые данные о стратиграфии и геологии докембрийского Антарктического материка. Новые сведения по геологии и вулканизму субантарктических островов сообщили французские ученые (М. Жире, Ж. Нунье и др.). Результаты изучения Кайнозойского оледенения Антарктиды, его связи с колебаниями климата, вулканическими и палеоокеанологическими циклами приводились в докладах американских и др. исследователей. Ученые Великобритании и США доложили о результатах изучения пологого рельефа с помощью радиолокации и сейсмогравиметрических методов. Обобщили результаты зондирования по 20 профилям и сделали выводы о тектонике материка, в частности, об уровне залегания основания и толщине осадочного чехла в Восточной и Западной Антарктиде. Материалы разностороннего исследования извержений в самом активном вулканическом поясе Антарктики на Денделупе были представлены вулканологами США (О. Орхайм), Чили (П. Волнонор) и Аргентины (Н. Фурнад).

XI сессия СКАР подвела итоги деятельности Комитета за последние два года, рассмотрела отчеты постоянных рабочих групп и групп специалистов, одобрила планы будущих симпозиумов; обсудила американский проект комплексных исследований, связанных с бурением шельфовых толщин в Россе. Новые предложения австралийской делегации Двенадцатую сессию СКАР решено провести в Канберре (Австралия) в августе 1972 г.

Международное совещание по минералогии и генезису рудных месторождений

Научное совещание двух международных объединений — Международной минералогической ассоциации и Международной ассоциации по генезису рудных месторождений состоялось в Японии 27 августа — 2 сентября. Первые два дня работы проходили в Токио, затем в Киото. Участвовали представители Австралии, Бразилии, ГДР, Индии, Италии, Канады, Кореи, Марокко, СССР, США, Финляндии, Франции, ЧССР и др. Советскую делегацию (21 чел.) возглавлял В. И. Смирнов.

Международной ассоциацией по генезису рудных месторождений (МАГРМ) было проведено два симпозиума, серия заседаний научных комиссий и рабочих групп. Симпозиумам были посвящены двум проблемам: геологическим структурам рудных месторождений и стратиформным рудным месторождениям. Симпозиум по геологическим структурам рудных месторождений проходил под руководством В. И. Смирнова (СССР), П. Зуберфин (Италия), Т. Мизаэви и Т. Накамура (Япония). В. И. Смирнов обратил внимание на многообразие подходов к рассматриваемой проблеме. Он подчеркнул необходимость различать геологические структуры, контролирурующие эндогенное рудообразование по их масштабам, типам тектонических деформаций и времени проявления, выделяя прерудные, интрудные и пострудные тектонические элементы. На симпозиум было заслушано св. 20 докладов. В. Л. Барсуков, Л. В. Дмитриев, Г. В. Удильцев (СССР) посетили свои сообщения влияние рифтовых структур на гидротермальное рудообразование, поведение литофильных элементов, в т. ч. рудных, в основных и ультраосновных породах рифтовых зон, а также процессах денудации мантии океаноидальных зон. Д. В. Рузичев (СССР) сделал доклад о закономерности пространственного распределения дугобразных полов с реднометалльной минерализацией. И. Г. Маганян (СССР) на материалах по территории Армянской ССР рассмотрел соотношения с геологическими структурами месторождений колчеданных, медно-молибденовых и др. руд. В. И. Казанский (СССР) на примере Центрально-Алданского района охарактеризовал условия формирования молодых рудных районов в кристаллическом фундаменте. Н. В. Беневцев (СССР) доложил о подразделении метаморфогенных месторождений на три типа: метаморфизованные, метаморфические, ультраметаморфические и сравнил структурно-геологические особенности этих типов. Доклады зарубежных геологов в основном были посвящены: описанию тектонических структур, контролирующих размещение месторождений в отдельных странах и районах (В. Ф. Стэмпи и др. Великобритания, Е. О. Дрисколл, Австралия, и др.); анализу тектонических структур, контролирующих формирование отдельных групп

месторождений урана (И. Санамаки, Япония и др.); взаимоотношению тектонических структур и минерально-геологических условий (В. Т. Калыковский, Болгария) и общих вопросов развития тектонической трещиноватости (Х. Нойбе, Япония, и др.). Симвиозум по стратиформным рудным месторождениям проходил под руководством Е. С. Данама (Великобритания), Г. С. Амштутца (ФРГ), Т. Татсуми (Япония).

На симпозиуме продолжалась дискуссия об условиях возникновения этих экономических важных спелеитов рудных месторождений, залегающих в формах пластов от осадочных и вулканических толщ пород. К началу конференции стало очевидно, что существуют руды, являющиеся нормальными осадками на дне моря, возникающими совместно с вмещающими слоями пород, и руды, формирующиеся позднее на восходящих минерализованных растворах вулканического происхождения. Задача сводилась к разработке критериев для их разделения.

Ряд общих генетических вопросов, посвященных этой проблеме, был освещен в докладе В. И. Смирнова (СССР), приведенного новые данные о температурных условиях формирования колчеданных месторождений, в докладах Г. С. Амштутца (ФРГ) и В. Ч. Парна (США), рассмотревших парагенетическую позицию сульфидов в диагенетической кристаллизационной последовательности выделения минералов, и других. Несколькимикладами о геологических условиях формирования и значениях, посвященном обоснованию результатов исследований изотопного состава серы, свинца и кислорода руд стратиформных месторождений, позволяющих выработать с мерой и числом подвойти к выяснению их генезиса. В комиссии по рудообразующим флюидам в минеральных включениях были продемонстрированы новые материалы в области исследований эндогенного рудообразования, ввиду отсутствия в литературе. В заключение последних работ. Участники совещания с большим интересом отнеслись к фильму, подготовленному Ф. П. Мельниковым (СССР), демонстрирующему фазовые переходы включений при разрыве и замораживании.

В комиссиях по парагенезису минералов, кроме общих вопросов, были рассмотрены парагенетические ассоциации в рудах месторождений меди, золота, олова и железа и др. На специальных симпозиумах Минералогической ассоциации рассматривались механизмы роста и фазовых переходов минералов, новые данные по космической минералогии. Объединенные заседания обеих ассоциаций были посвящены обсуждению проблем кристаллографии, минералогии и петрографии, а также специально геохимии и кристаллографии сульфидных минералов гидротермального генезиса.

Совещание и проведенные во время него экскурсии нововидно ознакомились с новыми данными минералогии, петрографии, кристаллографии, широкому кругу рудных месторождений и посетить и осмотреть характерные вулканические гидротермальные месторождения в типичной области наземного вулканизма Японии.

Международный симпозиум по истории учения о полезных ископаемых

Состоялся 14—20 сентября в г. Фрейберге (ГДР). Организован Фрейбергской горной академией, Академией наук (ГДР) и Национальным комитетом геологических наук ГДР. Участвовало 110 чел. из 14 стран: 24 страны СССР, ГДР, США, Великобритания, Франция, Канада, Индия, Австралия, ФРГ, Испания и др.

Программа была составлена с учетом интересов как специалистов в области истории геологии, так и геологов, занимающихся полезными ископаемыми. Ряд докладов содержал обобщенный материал по истории учения о полезных ископаемых.

Первые доклады были посвящены методологии истории геологии (В. В. Тихомиров, А. И. Равацкий, СССР, М. Гунтау, ГДР). Остальные — отражали развитие четырех направлений в исследовании по истории учения о полезных ископаемых: 1) вклад выдающихся ученых в развитие учения: М. В. Ломоносова (В. И. Смирнов, СССР), А. Е. Ферсмана (В. В. Щербина, В. И. Герасимовский, СССР), В. И. Вернадского (Д. И. Гордеев, И. В. Мельников, СССР), Уильяма Смита (Альфред Великобритания). Рудольфа Эриха Распе (Карава, США), С. С. Смирнова (Ф. И. Вольфов, СССР); 2) развитие генетических представлений о формировании медноколчеданных месторождений (С. С. Миртчи, В. Н. Котляр и др., СССР), о закономерностях развития науки о рудных месторождениях (Е. А. Радичевич, Р. О. Радичевич, СССР, М. Гунтау, ГДР, С. Гаранчик, ГИР и др.) и истории развития результатов исследований включений минералообразующих сред (Н. П. Ермаков, И. В. Боголявская, Ф. П. Мельников, СССР); 3) история учения о месторождениях горючих ископаемых (Н. В. Васосевич, СССР, Р. Майнхольд, ГДР, и др.); 4) развитие знаний о полезных ископаемых в древности (Г. К. Георгиев, Р. И. Рашков, НРБ; К. А. Миртчи, С. Е. Гогиня, СССР, и др.).

Симпозиум привнес в историю геологии научное наследие прошлых поколений ученых с целью использования установленных закономерностей для современной оценки состояния учения о месторождениях полезных ископаемых и являлся очередным шагом на пути расширения связей ученых и взаимной научной информации по вопросам истории науки. На симпозиуме были намечены дальнейшие пути развития учения о полезных ископаемых. Большой частью симпозиума были экскурсии в Рудные горы в районе г. Веймар (Тюрингия), где происходило взаимодействие с их геологическим строением, месторождениями

полезных ископаемых, сохранившимися элементами истории открытия этих месторождений, их геологической разведки и разрабаткой.

Советско-Японский семинар по проекту верхней мантии Земли

Состоялся 13—18 октября в г. Находка. Участвовало 50 советских и японских специалистов в различных видах исследований. По итогам результатов геологического и геофизического изучения зоны перехода от Азиатского континента к Тихому океану, в частности особенностей глубинного строения Японских и Курильских островов, Сахалина, Приморья и прилегающих к ним акваторий. На семинаре подведены итоги первого этапа совместных работ, проводимых с 1968 г. по соглашению между Советским географическим комитетом и Японским комитетом по верхней мантии. Рассмотрены материалы геологического сейсмического зондирования (ГСЗ) по генеральному профилю: Приморье, Японское море, Япония, Тихий океан, а также по другим профилям; согласована методика интерпретации данных ГСЗ и созданы условия для разделения труда советских и японских ученых в этих исследованиях. Впервые совместно обобщены результаты работ магнитометрических, электромагнитных, гравиметрических и геотермических наблюдений и приора аномалий геофизических полей этой района. Сейсмологи сравнили разработанные в обеих странах на основе данных сети сейсмических станций модели строения верхней мантии, сопоставили их с данными ГСЗ, обменялись опытом морских наблюдений. Должены последние японские результаты определения возраста горных пород дна Японского моря и Тихого океана, полученные в результате исследований восточных наблюдений, отличалась комплексным подходом к характеристике строения верхней мантии. Определены научные направления и организационные формы советско-японского сотрудничества на 1971—1975 гг. А. Повертер.

Научно-техническое совещание по проблеме «Комплексное использование месторождений полезных ископаемых»

Состоялось 14—16 декабря в Москве. Организовано Комиссией по изучению производственных сил и природных ресурсов при Президиуме АН СССР совместно с Гос. комитетом СМ СССР по науке и технике. Участвовало св. 600 чел. На пленарном заседании было заслушано 12 докладов: «Масштабы использования минерального сырья на перспективу и узловые проблемы обеспечения» (Н. В. Мельников); «Состояние и перспективы комплексного использования минерального сырья» (Н. А. Быховер); «Состояние с комплексным использованием запасов полезных ископаемых в горнодобывающей промышленности» (от Госгортехнадзора); «Состояние сырьевой базы цветной металлургии и комплексное использование рудного сырья» (от Минцветметаллургии СССР); «Сырьевая база и перспективы комплексного использования цветных металлов» (С. С. Момдиян, В. М. Григорьев, Н. В. Глухов); «Состояние и перспективы комплексного использования горнохимического сырья» (К. Д. Васин); «Проблемы комплексного извлечения минеральных ресурсов нефтяных месторождений» (Р. Ш. Мингареев, А. П. Крылов); «Состояние и перспективы комплексного использования природных газов» (Г. И. Гореченов, В. Г. Васильев) и др.

На сессиях комплексного использования руд черных и цветных металлов сделано 16 докладов; горнохимического сырья и неметаллических полезных ископаемых — 10 докладов; нефтяных и газовых месторождений — 7 докладов. В докладах на сессиях рассмотрены отдельные вопросы проблемы комплексного использования месторождений полезных ископаемых в разрезе республик и регионов, например, «Состояние и перспективы комплексного использования полезных ископаемых УССР» (А. Д. Удудя); «Экономическая эффективность и перспективы комплексного использования минерального сырья Кольского полуострова» (Е. К. Козлов); «Комплексное использование фосфоритных месторождений Эстонии» (О. Г. Киррет, Р. П. Кох и др.); «Комплексное использование месторождений Западной Сибири» (И. В. Стривкович и др.).

Совещание отметило большое значение комплексного использования месторождений полезных ископаемых в деле покрытия потребностей народного хозяйства в минеральном сырье с минимальными капиталовложениями, а также в улучшении использования богатств наших недр. Совещанием было принято решение с конкретными рекомендациями планирующим и научным организациям, а также министерствам и ведомствам. П. Молчанов.

Открытие новых хромитовых месторождений

В 1969 г. завернен десятилетний этап и.п. геологических и геолого-поисково-разведочных работ в пределах Кемпирсайского массива ультраосновных изверженных пород. Этот этап увенчался открытием и промышленной оценкой крупных месторождений высококачественных хромитовых руд. Создана уникальная сырьевая база хромитовых руд, ресурсом которой составляют пятую часть известных мировых запасов хромитов и св. 70% мировых запасов богатых руд с содержанием окиси хрома выше 50%. Коллективу специалистов присуждена Гос. премия СССР 1970 г.).

Первые месторождения высокосортовых хромитовых руд в юго-восточной части Жемпирсайского массива (рис.) были открыты в 1937 г.

За период 1937—59 гг. хромитовость юго-восточной части массива в отношении месторождений, выходящих на поверхность или неглубоко залегающих, была освещена с почти исчерпывающей полнотой. Дальнейшее наращивание запасов замедлилось, сдерживалось развитие добычи хромитов. В этих условиях начался второй этап исследовательских и поисково-разведочных работ, направленных на выявление и детальное освещение скрытых, находящихся на глубине рудных тел. Были планомерно проанализированы и обобщены накопленные за предшествующие годы материалы геологического картирования массива, изучения его петрографических, петрологических и петрофизических особенностей, его внутреннего строения, положения в нем хромитового оруднения различных типов, условий образования хромитовых месторождений. Проведены обобщения и дополнительные исследования позволили ранее сформулированный вывод о том, что в силу особенностей внутреннего строения массива рудные тела хромитовых руд сосредоточены в юго-восточной части Жемпирсайского массива. В этом районе рудные тела тяготеют к подводящему каналу, по которому на подножной части последнего ультраосновная хромитовая магма. Было установлено, что над этим магмоподводящим каналом в теле массива расположены две рудные зоны, в которых лежат все выявленные на сегодняшний день рудные тела. Эти рудные зоны проходят на поверхности массива в приосевой части местного антиклинального поднятия



Рис. 1. Жемпирсайский ультраосновной хромитовый массив: 1 — ультраосновные породы, 2 — вмещающие породы, 3 — контур проекции магмоподводящего канала, 4 — месторождения хромитов в юго-восточной части массива.

ультраосновных пород. Характерно, что ультраосновные породы (дуниты, анортититы) дают повышенной по сравнению с породами вне рудных зон магнетизм, а в геофизическом отношении — пониженными плотностями и намагниченностью по сравнению с средними мировыми значениями для ультраосновных пород. Юго-восточная часть массива эродирована в большей мере, чем другие его части, вследствие чего здесь на поверхность выходят более глубокие части массива. Вместе с тем в этой части массива установлена наибольшая аномалия силы тяжести, что указывает на влияние магмоподводящего канала и так или иначе связан с ним хромитовых масс.

Полученные в результате анализа и обобщения выводы позволили сформулировать прогноз распространения хромитового оруднения за пределами разведанных участков и участков, на основании чего были начаты расширенная программа комплексных работ и исследований для выявления новых ресурсов высококачественных хромитовых руд.

В ходе работ по намеченной программе уточнялись выявленные ранее закономерности размещения хромитовых месторождений, строение рудных зон, условия залегания, морфология и тектонические нарушения рудных тел, были описаны рудные зоны и надлежные поля, комплексы признаков выделены перспективные площади для поисков скрытых рудных тел. Намеченные площади были освещены на глубину обширными геофизическими и буровыми работами с детальным изучением кернового материала. При этом были обнаружены и прослежены крупные слепые рудные тела, было также установлено, что ряд ранее разведанных рудных тел после тектонического перерыва устойчиво продолжают на глубину, нередко с повышением мощности.

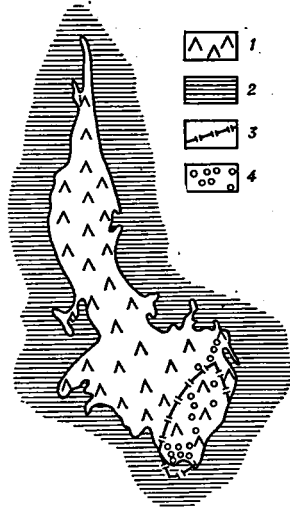
Эффективность проводившихся работ существенно возросла благодаря применению новых и совершенствованию существующих методов. Так, при геофизических поисках были использованы новейшие градиентометры, была усовершенствована интерпретация триамерических данных, что дало возможность углубить глубину, на которой геофизически уверенно оцениваются буровые массы с 50 до 300 м. В два раза была разрежена сеть буровых скважин для достоверной оценки запасов. Было при-

менено бескверное бурение безрудных интервалов и бурение скважин со слепыми кернами применительно и проч. Сложность разведки тонны руды снижена до 5,8 коп.

В результате проведенных широких работ открыты новые уникальные по масштабам месторождения. Значительно расширен запас в пределах блоков, примыкающих к известным месторождениям, включая продолжение на глубину в виде мощных рудных тел месторождений Алмаз — Жемчужина. Благодаря этому бланк запасов хромитовых руд Южно-Жемпирсайского района после 1959 г. вырос в 3 раза, при неизменно высоком качестве руд. Подобной концентрации высокохромитовых руд нигде в мире более неизвестно. К тому же по прогнозной оценке значительные ресурсы возможны и ниже разведанных глубин. Созданы предпосылки для развития добычи хромитов открытым и подземным способами.

Проводившимся в период разведки района детальными геологическими и рудно-петрографическими исследованиями накоплены обширные материалы и выводы общего значения для развития проблемы генезиса хромитов и совершенствования научных основ их прогноза.

Г. Соколов.

ИСТОРИЯ

Издание произведений основоположников марксизма-ленинизма и литературы по истории КПСС в 1970 г.

В тематике литературы, изданной в 1970 г., нашли свое отражение знаменитые даты — 150-летие со дня рождения Ф. Энгельса и 100-летие со дня рождения В. И. Ленина.

Вышел в свет трехтомник избранных произведений К. Маркса и Ф. Энгельса, значительно отличающийся от предыдущего издания. Опубликованы протоколы и документы Гаагского конгресса 1-го Интернационала. Создан ряд трудов о Ф. Энгельсе, среди которых выделяется труд о биографии Ф. Энгельса, а также монография — «Энгельс — теоретик, освещающая вклад Энгельса в создание и развитие марксизма. Издания произведений В. И. Ленина пополняются «Подготовительными материалами к книге „Развитие капитализма в России“», среди которых 33 документа опубликованы впервые. Св. 500 новых работ, документов и материалов В. И. Ленина, относящихся преимущественно к советскому периоду его деятельности, вошли в подготовленный ИМЛ при ЦК КПСС XXXVII Ленинский сборник. Вышла в свет 2-я часть справочного тома к Полному собранию сочинений В. И. Ленина, в которой, кроме алфавитного указателя произведений, дан ряд других указателей: имен, географических названий, источников цитат и т. д.

Центным пополнением ленинiana является многотомное издание В. И. Ленина. Биографическая хроника. В 1970 г. вышел 1-й том хроники, который содержит св. 3 тыс. обоснованных документов фактов о жизни и деятельности В. И. Ленина с 1870 г. по 1905 г. К юбилею вышло 4-е издание научной биографии Ленина. В 1-м томе двухтомного труда «В. И. Ленин. Собрание фотографий и киноадров» опубликованы все сохранившиеся фотографии Ленина, работы А. Орленко — «Ленин и большевистские организации Украины» (Киев), в сб. статей «Ленин и латышская революционная социал-демократия» (Рига) и др. на большом материале показана огромная роль Ленина и его идей в освобождении угнетенных народов, в формировании и успешной деятельности сил революции на окраинах царской России.

Многие издания посвящены деятельности В. И. Ленина на международной арене его вкладу в развитие международного рабочего и коммунистического движения. Это сборник документов (включаяший обстоятельную статью) «В. И. Ленин и Коммунистический Интернационал», монографии: К. Зародов — «Ленинизм и современные проблемы борьбы за социализм», А. Колосков — «Разработка В. И. Лениным принципов взаимоотношений между коммунистическими партиями», Ю. Чернецкий — «Ленин и борьба против международного империализма» (Ленинград), подготовленный научными учреждениями ряда братских партий сб. статей «В. И. Ленин и международное коммунистическое движение», написанная советскими и болгарскими историками книга «Ленин и исторические судьбы болгарского народа» и др.

Опубликованы материалы состоявшегося в Москве 21—22 апреля торжественного заседания, посвященного 100-летию со дня рождения В. И. Ленина.

В 1970 г. изданы очерки истории местных партийных организаций: Бурятской, Красноярской, Полтавской, Ставропольской, Тамбовской и 3-й том «Очерков истории КП Эстонии».

В связи с 70-летием со дня выхода в свет газеты «Искра» изданы: сб. «Ленинская „Искра“», «Переписка В. И. Ленина и редакции газеты „Искра“ с социал-демократическими организациями в России» (т. 3), сб. документов и материалов «Ленинская „Искра“ о Сибири», «Первая в России подпольная типография ленинской газеты „Искра“», Ю. Корш — «Корреспонденты ленинской „Искры“», Н. Корольев, В. Казаков — «Ленинская „Искра“ в Ишимеве», Т. Чоданский — «Ленин и „Искра“». В достояние широкой общественности опубликованы: В. Овнянин — «Большевистская партия и интеллигенция в первой русской революции» (Тбилиси), В. Тролин — «Борьба

большеняков за руководство крестьянским движением в 1905 г., Т. Жуков — «История борьбы за крестьянство в революции 1905—1907 гг.» (Львов). История партийного строительства в Белоруссии в 1884—1917 гг. посвящена книга А. Кузнецова «На пути к Октябрю» (Минск).

Деятельности партии в период подготовки и проведения Октябрьской революции и в годы гражданской войны посвящены монографии: А. Егорова — «Партия и профсоюзы в Октябрьской революции», М. Муромова — «История партии в годы Великой Октябрьской социалистической революции», А. Дикхлат — «Под ленинским знаменем дружбы народов».

Большую научную ценность представляют документы 5-го тома «Ленинских Секретариата ЦК РКП(б) с местными партийными организациями», относящиеся к последним месяцам 1918 г.

Годам социалистического строительства до Великой Отечественной войны посвящены книги: «История КПСС» (т. 4, кн. 1), «КПСС в резолюциях и решениях съездов, конференций и пленумов ЦК» (8 изд., т. 1—4). А. Мейер — «Партийные организации Средней Азии во главе творческой активности рабочего класса в социалистическом строительстве» (Фрунзе), сборники: «Осуществление ленинского плана электрификации в Киргизии», т. 1 (Фрунзе), «Вашкирская парторганизация во главе социалистического строительства в республике (Уфа)» и др.

Сборник «Ленинское учение о культурной революции и его осуществление на Украине» (на укр. яз.), «Торжество ленинских идей культурной революции в Узбекистане», «Из опыта деятельности партийных организаций Восточной Сибири по осуществлению ленинской программы культурной революции», монографии: И. Ковалев — «Идеологическая работа в Белоруссии в период борьбы с капитализмом», В. Чубарова — «Деятельность партийных организаций Урала по осуществлению культурной революции (1920—1937 гг.)» (Свердлов) посвящены борьбе партии за коммунистическое воспитание трудящихся, за создание социалистической культуры. Литература о борьбе с враждебными ленинизму течениями и группировками пополнилась книгами: «Борьба В. И. Ленина и КПСС против группировки», В. Иванова — «История коммунизма», «Идейно-политический разгром троцкизма» (Ленинград), Ф. Ваганов — «Правый уклон в ВКП(б) и его разгром».

В связи с 25-летием окончания Великой Отечественной войны издан ряд трудов, освещающих деятельность партии в военные годы: «История КПСС» (т. 5, кн. 1), «Коммунистическая партия в Великой Отечественной войне» (сб. документов), И. Кооплов, А. Зайцев — «Наш партия к победе пришла», «Великая Отечественная война Советского Союза. Краткая история» (2 изд.). Изданы книги о деятельности местных партийных организаций: М. Козыбаев — «Казахстан — арсенал фронта» (Алма-Ата), И. Кацауров — «Ратный подвиг коммунистов Прикамья» (Пермь), «Партийные организации Верхней Волги в годы Великой Отечественной войны» (вып. 3—4, Иваново) и др. Проблемы партийного руководства строительством коммунизма нашли отражение в статье: «Политическая и организаторская работа партии в современных условиях», «Деятельность партийных организаций по созданию материально-технической базы коммунизма», монографии: С. Канаева — «Идеологическая работа на Украине» (Харьков), Н. Гусейнов — «Идеологическая работа КП Азербайджана в период коммунистического строительства» (Баку), Г. Дардмазов — «Деятельность КП Грузии по дальнейшему развитию народного хозяйства» (Тбилиси) и др.

Деятельность КПСС на современном этапе отражена в сборнике речей и статей Л. И. Брежнева «Ленинским курсом». Важнейшие партийные документы этого же периода опубликованы в «Решениях партии и правительства по хозяйственным вопросам» (т. 7), «Справочнике партийного работника» (вып. 10).

Опыту КПСС в партийном строительстве посвящены труды «Развитие ленинского учения о партии», «Жизненная сила ленинских принципов партийного строительства», «Ленинские принципы партийного строительства в условиях перехода к социализму», А. Епишев — «Некоторые вопросы партийно-политической работы», «Политическая партийная организация. Документы КПСС. Послесловие к периоду».

В 1970 г. опубликованы новые книги о выдающихся деятелях партии: Е. Драбкина — «А. И. Ульянова-Елизарова», С. Чикин — «Д. И. Ульянов», В. Панкратов — «Я. М. Свердлов», Л. Ключник, Б. Завьялов — «Г. И. Петровский», К. Хансанов — «Товарищ Акмаль» (о А. Икрамов) и др.

М. Андерсон.

Издание работ по истории СССР периода феодализма (до 1861 г.) в 1970 г.

К 100-летию со дня рождения В. И. Ленина были изданы работы, посвященные изучению марксистско-ленинской теории, методике и методологии исторического исследования. В центре внимания советских ученых находились проблемы творческого освоения теоретического наследия классиков марксизма-ленинизма. Вышли в свет полн. труд «Энгельс и проблемы истории», сб. «Ленинские идеи в изучении истории первобытного общества, рабовладения и феодализма», «Актуальные проблемы истории России эпохи феодализма», «В. И. Ленин и проблемы истории» (Ленинград), «История и методология структуры и политическое строение капиталистической России».

В 1970 г. был издан ряд исследований по древней истории населения Восточной Европы, Кавказа и Закавказья, Средней Азии, Сибири и Дальнего Востока. В частности, были опубликованы работы: В. И. Палкин — «Древнейшие домашние животные Восточной Европы», Ю. А. Саватеев — «Заларуба. Археологические памятники называемой Р. Выг, ч. 1— Петроглифы» (Ленинград), Н. В. Арутюнян — «Байальни (Урарту). Военно-политическая история и вопросы топонимии» (Ереван), Б. В. Петровский — «Кармир-Блур» (Ленинград), А. А. Калантарян — «Материальная культура Двина IV—VIII вв.» (Ереван), Г. А. Доркинанидзе — «К истории древней Колхиды» (Тбилиси), Г. О. Карахалпаз и П. Г. Сафян — «Наскальные изображения Сюника» (Ереван), Д. В. Шелов — «Тананс и Нижний Дон в III—II вв. до н. э.», О. И. Смирнова — «Очерки из истории Согды», В. Н. Ягодина и Т. К. Ходжайов — «Некрополь древнего Мизахландия» (Ташкент), «Сибирь и ее соседи в древности» (Сб. ст., Новосибирск), А. П. Клавдинов, В. Д. Запорожская — «Петроглифы Забайкалья» (ч. 2, Ленинград), Ж. В. Андреева — «Древнее Приморье. Железный век».

Вышли в свет исследования по экономической, политической и этнической истории славян и их соседей в I тыс. н. э.: «Древности Восточного Крыма (Предкифисный период и скифы)» (Сб. ст., Киев), «Древние славяне и их соседи», П. Н. Третьяков — «У истоков культуры Двина IV—VIII вв.», «Взаимосвязи балтов и прибалтийских финнов» (Сб. ст., Рига), А. Л. Якобсон — «Раннесредневековые сосельские поселения Юго-Западной Таврики» (Ленинград). Вопросы внешней политики в период раннего средневековья были освещены в сб. статей «Татаро-монголы в Азии и Европе» и монографии: П. П. Агаев — «Вековая дружба народов Закавказья» (ч. 1, Ереван).

Отдельные проблемы социально-экономической истории и классовой борьбы трудящихся России в 16—18 вв. представлены в работах: Е. И. Заозерская — «У истоков крупного производства в русской промышленности. XVI—XVII вв. К вопросу о генезисе капитализма в России», В. И. Корещий — «Закрепощение крестьян и классовая борьба в России во второй половине XVI в.», Г. С. Исаев — «Роль генетической изменчивости в генезисе и развитии капитализма в России, 1760—1860» (Ленинград), «Повольжье в средние века» (Сб. ст.), «Крестьянская война в России в 1773—1775 годах. Восстание Пугачева» (т. 3, Ленинград). К V Международному конгрессу экономической истории в Ленинграде в 1970 были напечатаны сборник статей «Проблемы генезиса капитализма».

В 1970 г. вышли изданы работы по социально-экономической и этнической истории отдельных народов СССР в период позднего феодализма: Б. О. Долгих — «Очерки по этнической истории пензенцев и энцев», Е. М. Залкинд — «Общественный строй бурят в XVIII — первой половине XIX в.», Г. Э. Дамбаев — «Из прошлого и настоящего баргузинских бурят. Историко-этнографический очерк» (Улан-Удэ). Вышли в свет «Акты и материалы съезда италийской конференции историков (8—10 апреля 1968 г.)» с докладами, посвященными выяснению особенностей становления абсолютизма в России и др. странах, а также истории русско-итальянских связей во 2-й половине XIV в. Изучению отдельных аспектов внешней политики России в период феодализма и капитализма были посвящены статьи сб. «Ранко-русские экономические связи» (Москва), «История и этнография народов СССР в 1-й половине конгрессу историков в Москве при участии советских и французских историков одновременно в Москве и Париже, а также работы «Исторические связи народов СССР и Румынии в XV—начале XVIII в. Документы и материалы» (т. 3, 1873—1711), Г. Г. Пайчдадзе — «Русско-грузинские политические отношения в первой половине XVIII в.» (Тбилиси), М. М. Блиев — «Русско-осетинские отношения (40-е гг. XVIII—30-е гг. XIX в.)» (Одесса), И. В. Семенова — «Чугун Кагульский, ты священный... (Из истории русско-турецкой войны 1768—1774 гг.)» (Кийшиев).

История культуры и общественно-политической мысли народов СССР в эпоху феодализма (до нач. 19 в.) была освещена в полн. монографии «Очерки русской культуры XIII—XV вв.» (Ленинград), «История культуры народов СССР в 1-й половине русской общественной мысли. Первая треть XVI в.» (Ленинград), С. А. Подолкин — «Реформация и общественная мысль Белоруссии и Литвы, 2-я половина XVI — начало XVII в.» (Минск), «Век Просвещения» (Сб. ст., совместное издание советских и французских историков, М. — Париж, к XIII Международному конгрессу историков в Москве). Отдельные вопросы социально-экономической истории народов СССР в 1-й половине освещаются в работах: Е. И. Дружинина — «Южная Украина в 1800—1825 гг.», М. М. Духанов — «Остзейцы. Явь и вымысел. (О роли немецких помещиков и бюргеров в исторических судьбах латвийского и эстонского народов в середине XIX в.)» (Рига).

История общественного и революционного движения этого периода посвящены книги: Н. Я. Эйдеман — «Узники», Г. А. Давлзария — «Декабристы в Абхазии» (Сухуми), «Революционная ситуация в России в 1859—1861 гг.» (Сб. ст.), Г. Г. Фруменков — «Узники Соловецкого монастыря» (3 изд., Архангельск).

В монографии М. Г. Брагина — «Кутузов» и Х. М. Ибрагимбеги — «Страныци истории боевого сотрудничества русского и ливанского народов (1853—1856 гг.)» (Баку) освещаются вопросы внешнеполитической истории России в 1-й пол. 19 в.

С. Троицкий.

Издание работ по истории СССР периода капитализма в 1970 г.

В 1970 г. были изданы монографии по социально-экономической и политической истории России периода капитализма и политической истории России периода капитализма и империализма: П. А. Зайончковский — «Российское самодержавие в конце XIX столетия. (Политическая реакция 80-х — начала 90-х гг.)», Б. В. Ананьев — «Россия и международный капитал. 1897—1914. Очерки истории финансовых отношений» (Ленинград). Вышло в свет несколько историко-этнографических трудов по истории населения России: «Русские. Историко-этнографический атлас. Середина XIX — начало XX-го вв.», У. Э. Эрлиев — «Калмыки. (Конек XIX — начало XX вв. Историко-этнографические очерки)» (Элиста), «Чуваш. Этнографическое исследование» (И. Чебоксары), Э. В. Гоголев — «Якутия на рубеже XIX и XX вв. (Социально-экономический очерк)» (Новосибирск).

Отдельные вопросы истории с. х-ва и крестьян в эпоху феодализма и капитализма освещались в «Ежегоднике по аграрной истории Восточной Европы. 1965 г.», а также в книге «Аграрная история Европейского Севера СССР» (в. 3, Вологда. Сб. ст. Памяти Н. В. Тогова).

Исследовано революционно-освободительное движение в России посвящены труды: И. П. Шпадарук — «Русская секция I Интернационала и ее социологические воззрения» (Минск), Н. М. Пирмуова — «Бакунцы», «Российский пролетариат: облик, борьба, hegemonия» (Сб. ст.), М. А. Ковальчук, Р. А. Казакевич и Н. И. Павлинская — «В. И. Ленин — создатель марксистской истории в России», Ленинский Д. С. Словосочетание «История» предпосылки Великой Октябрьской социалистической революции», «Первая в России подпольная типография ленинской газеты „Искра“» (Сб. документов, материалов и воспоминаний, Кишинев).

Ряд работ был посвящен истории первой русской буржуазно-демократической революции: В. Д. Черменский — «Буржуазия и паризм в России», С. А. Никитин, А. М. Арутунов — «Революционное движение в Армении. 1905—1907 гг.» (Ереван), Н. П. Егунин — «Первая русская революция и второй этап национального движения в Бурятия» (Улан-Уде). История падения самодержавия в России рассматривалась в книгах «Свержение самодержавия» (Сб. ст., Г. З. Иоффе — «Февральская революция 1917 г. в англо-американской буржуазной историографии», Монархия», С. А. Никитин, А. М. Арутунов — «История князь славян и русско-балканских связей в 50—70-е гг. XIX в.», И. Г. Сенкевич — «Россия и Критское восстание. 1866—1869 гг.» затрагивали отдельные проблемы внешней политики России во 2-й пол. XIX в., а также отношение к ним представителей различных направлений общественной мысли.

Отдельные вопросы социально-экономической, политической, культурной, а также внешней истории России периода капитализма освещались в статьях, опубликованных в сб. «Исторические связи Скандинавии и России. IX—XX вв.» (Ленинград), «Скандинавский сборник» (в. 15, Таллин), «Исторические записки» (кн. 85—86).

В 1970 г. были опубликованы работы, посвященные анализу развития исторической мысли в различных регионах и республиках нашей страны: В. Т. Митронов — «Историческая мысль. Демарксистский период», «Достижения исторической науки в БССР за 50 лет (1919—1969 гг.)», Краткий очерк» (Минск), А. К. Бирон, В. В. Дорошенко — «Советская историография Латвии» (Рига), Я. С. Просуд, Н. А. Мохов — «Историческая наука Молдавской ССР», В. А. Дядиченко, Ф. Е. Лось, В. Т. Сарбей — «Развитие исторической науки в Украинской ССР» (Киев), «Ленинский этап в астонской исторической науке» (Сб. ст. по историографии. Редактор-составитель Э. Паул, Таллин).

Одновременно продолжалось изучение творчества отдельных историков. По этой проблеме изданы книги: О. Д. Соколов — «М. Н. Покровский и советская историческая наука», Л. Г. Абрамзон, Г. В. Петросян — «Анализ Ширацки» (Ереван), Г. Ф. Филанков — «Фигур в Помощи» (Сб. ст.), «История Родины» (Архангельск), «Гимнофий Николаевич Грановский» (Сб. ст.), Ш. А. Хангадзе — «Академик Мари Броссе и европейское и русское грузиноведение (Историко-географический очерк)» (Тбилиси).

Продолжалась публикация работ по источниковедению: вышло монография «Источниковедение истории СССР XIX — начала XX вв.», сб. статей «Источниковедческие проблемы истории народов Прибалтики» (Рига), Э. Г. Чумаченко — «В. О. Ключевский — источниковед».

Одновременно продолжали выходить в свет книги по дипломатии, сфрагистике, нумизматике, исторической географии, архивоведению и другим вспомогательным историческим дисциплинам: С. М. Каштанов — «Очерки русской дипломатии», В. Л. Янин — «Актовые печати Древней Руси 6—XV вв.» (т. 1—2), «Вспомогательные исторические дисциплины» (Сб. ст., т. 3, Ленинград), «Историческая география России» («Вопросы географии», Сб. 83, Памяти В. К. Длуского), Е. А. Пахомов — «Монеты Грузии» (Тбилиси), «Нумизматика и эпиграфика» (Сб. ст., т. 8), И. Г. Славский — «Русская монетная система. Историко-нумизматический очерк» (4 изд.), «Проблемы архивоведения и истории архивных учреждений» (Сб. ст., Ленинград), «Археологический ежегодник за 1968 г.» («Материалы по истории Европейского Севера СССР. Северный археологический сборник» (в. 1, Вологда) и др.

В 1970 г. было издано значительное количество краеведческих работ по истории отдельных областей и городов СССР: «Хрестоматия по истории родного края» (Волгоград), «На земле Новгородской. Очерки по истории Новгородской области» (Ленинград), В. Г. Сивильников — «Знакомые, Оренбуржье» (Челябинск), «Страницы истории Марийского края» (Сб. ст., Йошкар-Ола), В. Н. Ашурков — «На поле Куликовского» (2 изд., Тула), В. Дарина, И. Бержанов — «Моздок» (2 изд., Орджоникидзе) и др.

С. Троицкий.

Издание работ по истории СССР советского периода в 1970 г.

Главным фактором, который определил в 1970 г. изучение истории СССР советского периода, был ленинский юбилей. Ряд работ был посвящен изучению роли В. И. Ленина в Октябрьской революции: «Ленин и революция» (Ленинград); «В. И. Ленин в Октябре и в первые годы Советской власти. Сб. статей» (Ленинград); Н. А. Воскресенская — «В. И. Ленин — организатор социалистического контроля». Большое внимание было уделено изучению жизни и творчества В. И. Ленина в послеоктябрьский период: «Сто двадцать четыре дня. Ленин в Смольном» (Ленинград); «Ленин в Москве и Подмошье. Места пребывания, даты и события»; В. В. Волкова — «Ленин в Горках»; А. Ф. Логинов — «Вечный пример» (Баку, Нукуе); «С именем Ленина. Сб. документов и материалов (1920—1924)» (Новосибирск); «К 100-летию со дня рождения Владимира Ильича Ленина. Сб. документов и материалов» (Фрунзе, на кирг. яз.); «Воспоминания о Владимире Ильиче Ленине», т. 1—5 (М., Киев); Н. К. Крупская — «Будем учиться у Ильича» (Якут.); «О Ленине. Сб. статей по выступлений» (Алма-Ата, на казах. яз.); А. Шпихтер — «Ильич, каким я его знал. Кое-что из встреч и воспоминаний»; А. И. Миколин — «Мысли и воспоминания о Ленине»; С. М. Буселский — «Встречи с Ильичем»; «Воспоминания грузинских революционеров и журналистов Ильиче Ленине» (Тбилиси); «Воспоминания коммунистов Закавказья о В. И. Ленине» (Ереван); «Послания Азербайджана у Ильича» (Баку); «Об Ильиче. Воспоминания пиетерцев» (Ленинград); «Великий друг»; «Ленин в воспоминаниях чехослов»»; «Ленин в нашей жизни»; «Ленин в „Правде“». Воспоминания» и др. Многие материалы издавались на языках народов СССР.

Государственная деятельность В. И. Ленина раскрывалась в работах: «Ленинское учение о диктатуре пролетариата»; П. И. Циквария — «В. И. Ленин — создатель и руководитель первого в мире социалистического государства» (Батуми, на груз. яз.); В. Дробинев — «Ленин во главе Советского правительства» (М., на англ. яз.); Ю. Юров — «Подписано Лениным». Роль В. И. Ленина в становлении современной военной науки и строительстве социалистического государства» («В. И. Ленин и советская военная наука. Сб. материалов юбилейной военно-научной конференции, проведенной 10 апреля 1970г.»; «В. И. Ленин и охрана государственной границы СССР. Сб. документов и статей»; Д. М. Гринштин — «О военной деятельности В. И. Ленина» (Киев); «В. И. Ленин и командные кадры»; «В. И. Ленин и глы Советских Вооруженных Сил»; Г. Шагуров — «Ленинский всеобщ». Издана военная корреспонденция: «Воню. полководцу, другу. Письма бойцов и командиров Красной Армии В. И. Ленину. 1918—1924 гг.», «Из глубины сердца. Сборник писем военнослужащих Красной Армии В. И. Ленину» и др.

Несколько работ было посвящено деятельности В. И. Ленина в области внешней политики: «Дипломатическая деятельность В. И. Ленина» (Ф. И. Долгий); «В. И. Ленин о единстве мира»; М. Труш — «Ленин у истоков внешней политики СССР» (на франц. и англ. яз.); К. Иванов — «Ленинизм и внешняя политика СССР» (на англ. яз.); «Ленин и Польша. Проблемы, контакты, отличия»; И. Гранач — «Неугасимый факел ленинизма (Ленин и Венгрия)» (Ужгород, на венг. яз.).

В развитии в Ленинга. Центральная и Юго-Восточной Европы посвящены работы: «Ленинская теория социалистической революции и мировой революционный процесс» (Киев, на укр. яз.); «Ленин в борьбе за революционный Интернационал»; А. Е. Мординов — «Развитие В. И. Лениным идеологии и практики интернационализма» (Кутиса, на якут. яз.); «Интернациональная сила ленинских идей. В. И. Ленин и революционное движение в странах Центральной и Юго-Восточной Европы» (Киев, на укр. яз.); «Борьба В. И. Ленина и Коммунистической партии Советского Союза против троцкизма»; М. П. Евсеев — «В. И. Ленин — критик неосоциализма» (Томск).

Работы, отражающие роль В. И. Ленина в разрывании национально-освободительного движения: «О Ши Ми» — «О Ленине, ленинизме и нерушимой Советско-вьетнамской дружбе. Избранные статьи и речи», «Проблемы национально-освободительного движения. Материалы международного симпозиума посвященного 100-летию со дня рождения В. И. Ленина. Алма-Ата. 1969». «Ленин и национально-освободительное движение в странах Востока», «В. И. Ленин и народы Востока» (Ташкент),

«В. И. Ленин и революционная борьба народов Востока» (М., на франц. яз.); «Вопросы социально-классового развития Советского общества»; «В. И. Ленин и история классов и политических партий в России»; «В. И. Ленин о развитии социально-классовой структуры советского общества» (Харьков, на укр. яз.); «В. И. Ленин и крестьянство. Материалы межвузовской научной конференции» (Воронеж); Л. Дуналов, А. Гончаров — «Ленин и крестьянство» (М., на нем. яз.); Л. В. Фабр — «История развития В. И. Лениным кооперативного плана»; «Ленинский кооперативный план и колхозное право» (Ленинград); «Ленинский кооперативный план и его осуществление в Татарии» (Казань).

Ленинская национальная политика представлена работами: А. В. Лихолат — «Под ленинским знаменем дружбы народов. Единство действий трудящихся Украины и России в борьбе за победу и укрепление Советской власти»; И. И. Компанец — «Ленин и интернациональное единство украинцев и русских трудящихся в трех революциях» (Киев, на укр. яз.); А. А. Минаканан — «Ленин и решение национального вопроса в СССР» (Ереван); Э. В. Талесович — «В. И. Ленин о государственных формах решения национального вопроса в СССР»; С. А. Раджабов — «В. И. Ленин и советская национальная государственность» (Киев).

О значительном количестве книг издано о роли В. И. Ленина в становлении и развитии советских республик: «Ленинский свет над Россией»; «В. И. Ленин и украинский народ. Сб. документов» (Киев, на укр. яз.); «Ленин и Украина», в 4 кн. (Киев, на укр. яз.); «Ленинское учение о культурной революции и его осуществление на Украине» (Киев, на укр. яз.); «В. И. Ленин и рабочий класс Донбасса» (Душанбе); Л. В. Фабр — «История развития кооперативного плана» (Ереван, на арм. яз.); «Торжество ленинской национальной политики в Закавказье» (Тбилиси); В. Г. Эсаашвили — «В. И. Ленин и Грузия» (Тбилиси); Г. А. Дзидзария — «Ленин и Абхазия» (Сухуми); З. Ибрагимов — «В. И. Ленин и победа социалистической революции в Азербайджане» (Баку); П. А. Азизбекова — «В. И. Ленин и Советский Азербайджан» (Баку); 1917—1924 гг. (Баку); Ленинские документы о Казахстане (хронологический перечень документов и фактов) (Алма-Ата); С. В. Бейсембаев — «Ленин в Казахстане (1897—1924)» (Алма-Ата); С. И. Покровский — «Ленин и победа Советской власти в Казахстане» (Алма-Ата); «В. И. Ленин и освоение социалистической экономики (по материалам Узб. ССР)» (Ташкент, на узб. яз.); «Торжество ленинского кооперативного плана в Узбекистане» (Ташкент); «В. И. Ленин и развитие социалистической экономики Киргизии» (Фрунзе); А. А. Дриулиц — «В. И. Ленин и революционная Латвия» (Рига); «Ленин и трудящиеся Чувашии. Документы, материалы и воспоминания» (Чебоксары); «Ленин и Башкирия. Документы, материалы, воспоминания» (Уфа); «Ленин всегда с нами. Ленинские документы об Удмуртии. Письма и обращения трудящихся к Ленину (1896—1924)» (Ижевск); «Под знаменем Ленина. Сборник документов и фактов» (Ижевск); 1917—1924 гг. (Орловский край); И. П. Пхоревос, М. Потянкинали — «В. И. Ленин и революционное движение в Стетиня» (Тбилиси); «По ленинским заветам. Сборник статей» (Черкесск); «По ленинскому пути. Сборник статей» (Нальчик); А. Магомедов — «Ленин и народы Дагестана» (Махачкала); «Ленин и возрождение Буртии» (Улан-Удэ); Е. Е. Алексеев — «По пути полного укрепления Советских трудящихся» (Волгоград); «В. И. Ленин в исторических судьбах народов Якутии» (Якутск); изданы источники о различных работах России: «Ленинские документы о Костромском крае» (Ярославль); «В. И. Ленин о Нижегородской губернии. Сб. документов» (Горький); «Ленин и Южно Зауралье. Телеграммы и документы В. И. Ленина, письма трудящихся, революции, воспоминания» (Челябинск); «Живые строки. Документы и воспоминания о связях В. И. Ленина с трудящимися Оренбуржья 1892—1924» (Челябинск); «Сибирские страницы об Ильиче. Документы. Воспоминания. Статьи» (Иркутск) и монография: Е. Кирюхина — «Ленин и Вятский край» (Киров); «В. И. Ленин и некоторые вопросы социалистического строительства на Урале» (Пермь); «В. И. Ленин и социально-экономические проблемы развития Урала» (Свердловск); «В. И. Ленин и проблемы развития Урала» (Свердловск); «Ленин и В. И. Ленин живут и побеждают. Материалы к научно-теоретической конференции на тему: «В. И. Ленин и экономические преобразования на Кубани»». Июль 1970» (Краснодар); А. Т. Курченко — «В. И. Ленин и большевистские организации Украины» (Киев); Г. С. Дзюденидзе — «В. И. Ленин и развитие науки и культуры в Советской Грузии» (Тбилиси).

Роль В. И. Ленина в развитии идеологии, науки и культуры представлена в работах: «Ленин и современная наука». В 2 кн.; «Ленин и проблемы развития науки, культуры и образования»; «В. И. Ленин и проблемы культурной революции» (Л.); «Ленинское учение о культурной революции и его осуществление на Украине» (Киев, на укр. яз.); «Торжество ленинских идей культурной революции в Узбекистане» (Ташкент); «В. И. Ленин и проблемы печати» (Ленинград); Г. Трелин — «Ленинский лозунг „Искусство — народу!“ и становление советской музыкальной культуры»; Н. Джумалев — «В. И. Ленин и развитие советского здравоохранения» (Фрунзе, на кирг. яз.) и др.

О вкладе В. И. Ленина в историческую науку изданы книги: «Ленинизм и современная проблематика исторической науки»; «В. И. Ленин и проблемы истории» (Ленинград); «В. И. Ленин и историческая наука» (Ленинград); Е. Н. Горюцкий — «Ленин — основоположник советской исторической науки.

История советского общества в трудах В. И. Ленина»; «Вопросы истории советского общества в трудах В. И. Ленина и методологические проблемы науки» (О ленинской методологии в работе на источниках); «Ленинский этап в эстонской исторической науке» (Сборник статей по историографии) (Таллин, на эст. яз.); В. В. Иванов — «В. И. Ленин о некоторых вопросах соотношения истории и современности» (Томск); «В. И. Ленин и некоторые вопросы истории» (Сборник статей) (Томск).

Ряд работ был посвящен ленинской методологии: теоретическая конференция на тему: «В. И. Ленин и методологические проблемы науки» (О ленинской методологии в работе на источниках); «Ленинские источники» (Киев); Е. Н. Горюцкий — «Проблемы истории советского общества в трудах В. И. Ленина (Вопросы методологии. Научная лаборатория)»; А. Западов — «Мысль и слово. Из наблюдений над литературной работой В. И. Ленина»; М. С. Зериницкий — «Великий мастер публикации. Из опыта исследовательского выступления В. И. Ленина в печати в 1918—1920 гг.» (Минск); К. В. Науомов — «Литературное мастерство Ленина-публициста. Очерки и исследования» (Львов); «О языке произведений В. И. Ленина (лексика и синтаксис)» (Ташкент); Н. А. Михайлов — «Ленин и мир книги»; М. М. Карасев — «Ораторское искусство В. И. Ленина» (Киев, на укр. яз.).

О результатах изучения деятельности В. И. Ленина, его творческого и исторического наследия рассказала работа «Ленинiana: поиски и находки».

Помимо указанных выше работ, ленинской тематике посвящено также большое количество научно-популярных брошюр, вышедших в различных городах Советского Союза. В 1970 г. опубликованы историографические исследования: О. Д. Гончаров — «В. И. Покровский и историческая наука»; «Вопросы историографии рабочего класса СССР»; У. Сидманидзе — «Историография буржуазно-демократического движения и победы социалистической революции в Грузии (1917—1921 гг.)» (Тбилиси); М. А. Ахундова, В. В. Лукин — «История исторической науки в Узбекистане. Краткий очерк» (Ташкент); Я. С. Гросул, Н. А. Мохов — «Историческая наука в Молдавии на тему: «В. И. Ленин и историческая наука»»; «Советская историография Латвии» (Рига); «Вопросы истории и историографии чувашского народа» (Чебоксары); «Материалы по истории Европейского Севера СССР. Сев. археограф. сборник». Вып. 1 (Вологда), «Труды Вологодской научной конференции по историографии и источниковедению. Декабрь 1968» (Вологда).

Несколько книг вышло по источниковедению: В. С. Голубев — «Мемуары как источник по истории Советского общества»; «Историко-ведческие проблемы истории народов Прибалтики» (Рига); «Государственные архивы Гомельской и Могилевской областей. Справочник (1917—1941 гг.)» (Минск); Т. Т. Попов, Д. Т. Субботин — «К истории советских общественных организаций» (Сб. архивных материалов).

Из работ, освещающих историю советского общества, отметим: «Советское крестьянство. Краткий очерк истории (1917—1989)»; «История Молдавской ССР», т. 2; «Очерки истории Казахской АССР. Эпоха социализма», «История Советского Туркменистана», ч. 1—2 (Ашхабад); М. Р. Шукуров — «История культурной жизни Советского Таджикистана (1917—1941 гг.)», ч. 1 (Душанбе); О. И. Шаратан — «Проблемы социальной структуры рабочего класса СССР»; М. Джинчешвили — «К истории рабочего класса и крестьянства Грузии (1917—1925 гг.)» (Тбилиси); «Советские металлологические»; «Социалистическая индустриализация и развитие рабочего класса Советской Молдавии (1928—1958 гг.)» (Сб. документов и материалов) (Кишинев).

Великой Октябрьской социалистической революции посвящены публикации: «Свержение самодержавия. Сб. статей»; «Великий Октябрь — торжество идей марксизма-ленинизма»; «Материалы научной конференции, состоявшейся в Институте истории партии при ЦК КПБ в сентябре 1967 г.» (Минск); А. Л. Сидоров — «Исторические предпосылки Великой Октябрьской социалистической революции».

С социальными группами в революции: Л. С. Гапонович — «Красные в революции»; И. Г. Скрипкин — «Металлологические проблемы в революции. Февраль 1917 — июль 1918» (Ленинград); Н. И. Востриков — «Борьба за массы (Городские средние слои накануне Октября)».

Теме «Революция и вооруженные силы» посвящены работы: Р. Г. Ципкина — «Сельская Красная гвардия в Октябрьской революции. По материалам губернии Центральной промышленной области Иваново-Вознесенской (1917—1920 гг.)»; «Революция и Кавказская Армия» (Ереван); «Первый день Нового мира. Воспоминания и материалы об участии моряков Балтийского флота в Октябрьском вооруженном восстании» (Таллин); А. П. Цуков-Шалицкий — «Матросы сойдут на берег» (М.); И. М. Петров — «Красные финны. Воспоминания» (Петрозаводск); «В борьбе за власть Советов. Воспоминания участников революционных боев» (Челябинск); «История (1917—1920 гг.)» (Троицк).

О Великой Октябрьской социалистической революции на местах издано: Н. С. Захаров — «Октябрьская революция и советское строительство в Среднем Поволжье (октябрь 1917 — март 1918 гг.)» (Казань); Е. Мелведев — «Крестьянство Среднего Поволжья в Октябрьской революции» (Куйбышев); «Татария в период Великого Октября. Сборник статей» (Казань); Х. Иногаев — «Свобода и прогрессу (группа Советской власти в Средней Азии)» (на англ. и франц. яз.); «За народное дело. Сборник» (Душанбе); М. Б. Иткин — «Крестьянское движение в Молдавии в 1917 году и претворение в жизнь ленинского Декрета о

земле» (Кийшинев); «Установление Советской власти в Мариинском крае» (Ишмарь); В. И. Ленин «Талица социализма» (Ишмарь); «История Советской республика (1920 г.)» (Дьвов, на укр. яз.); «Великий Октябрь и расцвет воссоединенного Закарпатья» (Ужгород, на укр. яз.); «Октябрь в Парижине. Сб. документов» (Волгград).

Международное значение Великого Октября получило освещение в трудах: «Октябрьская революция и пролетарский интернационализм» (Ишмарь); «Революция и современность» (т. 1—2. Ставрополь); «Октябрьские страны» (т. 1—1917—1924). Д. Чермаков — «Имена на обелисках» (Алма-Ата).

История гражданской войны отражена в следующих публикациях: «Гражданская ССР в период гражданской войны. 1917—1920 гг.», т. 3. «Украинская ССР на завершающем этапе гражданской войны. Отражение нападения буржуазно-помещичьей Польши. Разгром Братства и петлюровщины» (Киев, на укр. яз.); «История гражданской войны в Узбекистане», т. 2 (Ташкент); «За власть Советскую. Борьба трудящихся Молдавии против интервентов и внутренней контрреволюции (1917—1920 гг.)». Сб. документов и материалов» (Кийшинев); «К 50-летию освобождения Сибири от колчаковщины (материалы научной конференции)». (В. 1 и 2. Томск); В. Самсон — «1919—1920 гг. Красных партизан» (Ягта); В. Гаринава; «Гривиния и современность» (т. 1—2. Ставрополь); — «Путь и Агитация (1918—1920 гг.)» (Вильнюс); «Истории на фронтах гражданской войны. Сб. воспоминаний» (Ленинград); Н. Колмогоров — «Красные маляры (Венгерские интернационалисты в борьбе за власть Советов в Омске. 1917—1919 гг.)» (Новосибирск); «Под знаменем пролетарского интернационализма. Делегация русских интернационалистов на территории страны Советов (1917—1920 гг.)». Сб. документов и материалов.

История индустриализации и коллективизации посвящены: «Индустриализация СССР. 1929—1932 гг.» «История индустриализации Центрально-Черноземного района», т. 1—2 (Воронеж); Н. Давыдова, А. Пономарев — «Великий подвиг»; А. Нетьлинский — «В борьбе за индустриализацию» (Минск); «История индустриализации» (Самара); «Общественная практика производственной общины и Коми АССР 1926—1941 гг.» (Архангельск); «Из истории индустриализации Урала» (Свердловск); «Коллективизация сельского хозяйства в Северо-Западном районе (1927—1937 гг.)» (Ленинград); «Коллективизация сельского хозяйства в Среднем Поволжье (1927—1937 гг.)» (Куйбышев); «Победа колхозного строя в Мордовской АССР» (Сб. документов и материалов) (Сарайск); «Путь индустриализации» (Самара); «Сельскохозяйственная индустриализация в Абхазии (1921—1932)» (Сухуми).

Проблемы неапатистического пути развития отражены в работах «От средневековья к временам современного прогресса» (М.). В. А. Демидов — «К социализму, минуя капитализм. Очерк социалистического строительства в Горно-Алтайской автономной области» (Новосибирск).

Проблемы освобождения народов и социалистических революций накануне 2-й мировой войны посвящены изданиям: А. А. Соронин — «Освободительное и революционное крестьянское движение в Западной Белоруссии (1920—1939 гг.)» (Минск); «В борьбе за светлые идеалы коммунизма» (Дьвов); «Борьба трудящихся Бессарабии за свое освобождение и воссоединение с Советской Родиной (1918—1940 гг.)» (Кийшинев); «О характере революций 1940 года в Прибалтике» (Таллин); «Пограничные войска СССР 1939 — июнь 1941. Сб. документов и материалов».

В 1970 г. было продолжено исследование истории Великой Отечественной войны в связи с 25-летним юбилеем победы советского народа над фашистской Германией и милитаристской Японией. К работам по этой теме относятся: «Великая Отечественная война. Краткий научно-популярный очерк» Г. А. Деборин, В. С. Тельпуховский «Итоги и уроки Великой Отечественной войны»; В. С. Рябов — «Великий подвиг. Популярный очерк о Великой Отечественной войне».

Отдельным военным операциям посвящены работы: А. А. Гречко — «Через Карпаты»; «Освобождение Юго-восточной и центральной Европы войсками 2-го и 3-го Украинских фронтов (1944—1945 гг.)» (Киев); Г. Г. Солонев — «Кутузовская битва». Сб. «Курская битва». К. Н. Галицкий — «В боях за Восточную Пруссию. Записки командующего 11-й гвардейской армией»; Ф. Д. Воробьев, И. В. Парюткина, А. Н. Шиманский — «Последний штурм (Берлинская операция)»; «Великий освободительный поход: «В боях за Белоруссию» (Минск).

История вилдов и родов войск, а также соединений Советской Армии отражены в работах: «История родов войск в боях за Советскую Родину»; Н. И. Крылов, А. И. Алексеев, И. Г. Драгов — «Навстречу победе. Боевой путь 5-й армии. Октябрь 1941 г. — август 1945 г.»; А. В. Тузов — «В огне войны. Боевой путь 50-й гвардейской дважды Краснознаменной орденов Суворова и Кутузова стрелковой дивизии»; И. Н. Шевченко, П. Н. Калининский — «Девятая пластунская. Очерк о боевом пути 9-й стрелковой дивизии».

О партизанском движении и борьбе советских людей в тылу фашистской Германии написаны книги: И. И. Сивяков — «Подполье и партизанское движение на Украине. На завершающем этапе освобождения 1944 г.» (Киев); И. Дунаев, П. Мотори — «Последняя зима»; Е. А. Бродский — «Во имя победы над фашизмом. Антифашистская борьба советских людей в гитлеровской Германии» (1941—1945 гг.).

Роли союзных республик и отдельных областей в Великой Отечественной войне посвящены публикации местных вла-

стей: «Непокоренный Ленинград. Краткий очерк истории города в период Великой Отечественной войны» (Ленинград); М. В. Коваль — «Все для победы. Подвиг трудящихся Украины в Великой Отечественной войне 1941—1945 гг.» (Киев, на укр. яз.); «Одесская область в Великой Отечественной войне 1941—1945 гг. Документы и материалы» (Одесса); И. И. Лидьяев — «Вилд ученых АН УССР в победу над фашистской Германией» (Киев, на укр. яз.); «Молдавская ССР в Великой Отечественной войне 1941—1945 гг.» (Кишинев); В. В. Вальраде — «Интеллигенция азербайджана в годы Великой Отечественной войны» (Баку); «История армянского народа, т. 8 — «Армянский народ в годы Великой Отечественной войны и послевоенного коммунистического строительства. 1941—1985» (Ереван); С. Керимбаев — «Всенародный подвиг (на материале Кыргызской ССР периода Великой Отечественной войны. 1941—1945 гг.)» (Фрунзе); Н. Елдженов — «Алма-Ата в годы Великой Отечественной войны» (Алма-Ата); И. Ф. Бируллин — «Верный и Средний Дон в Великой Отечественной войне. Партийно-политическая работа в войсках и прифронтовых районах (июнь 1942 — март 1943)» (Воронеж); «Когда на Кубани шли бои» (Краснодар); «Горьковчане в Великой Отечественной войне. 1941—1945» (Торьин); Ф. А. Каревский — «Колхозное крестьянство Советского Союза. 1941—1945 гг. в Отечественной войне» (Харьков); «Подвиг земли богатой» (Сибирь в годы Великой Отечественной войны. 1941—1945 гг.).

Героизму советских людей, Героям Советского Союза, полным кавалерам ордена Славы посвящены работы: «Молодые герои Великой Отечественной войны»; «Отважные сыны Дона. Очерки о Героях Советского Союза» (Ростов н/Д.); В. В. Калашников, П. И. Евдокимов — «Герои подвиги на Харьковщине» (Харьков); «Подвиги земли великой» (Харьков); «Герои войны 1945. Очерки о героях наших земляков в годы Отечественной войны» (Воронеж); Т. Д. Джурев — «В боях за Советскую Родину. Боевые подвиги воинов-узбекистанцев на фронтах Великой Отечественной войны» (Ташкент); «Кавалеры ордена Славы — горьковчане» (Торьин); В. Санин — «Славные герои в славу родины» (Фрунзе); Ш. Бабашев — «Бесмертные подвиги карапатских воинов» (Карабаг); «Варгуненко — «Амурцы — герои Великой Отечественной войны. Об амурцах — Героях Советского Союза. Очерки и библиографические справки» (Благовещенск) и т. д.

Советская литература значительно пополнилась военными мемуарами: «Ничто не забыто и ничто не забыто. 1941—1945. Сб. воспоминаний» (Минск); «Целинный вилд»; К. А. Мерсунцов — «На службе народу. Страницы воспоминаний» (Карабаг); «Моя юность»; П. И. Ватов — «Перелом 1941» (Симферополь); А. А. Новиков — «В небо Ленинграда. Ленинградским летчикам живым и павшим. Записки командующего авиацией» (Л.); Ф. Я. Фалалеев — «В строю крылатых. Из воспоминаний» (Ижевск); Н. Е. Басистый — «Море и берег»; Г. Г. Семенов — «Наступает ударная»; Н. П. Кунцов — «Фронт над землей»; М. П. Чеченев — «Боево оставшиеся»; «Воспоминания о войне» (Карабаг); А. Д. Воспоминания; А. В. Ворожеев — «Под нами Берлин (Торьин)»; Б. А. Борисов — «Подвиг Севастополя» (Симферополь); «Год 1941. Юго-Западный фронт. Воспоминания. Очерки» (Дьвов); «Таллин в огне. Сборник воспоминаний» (Таллин); «Освобождение Белоруссии. 1944», «9 мая 1945 года», «В едином строю. Воспоминания участников партизанского движения в Белоруссии (1941—1945)» (Минск); «Адреса — Народная война. Из записок партизана» (Кийшинев); С. Г. Афонин — «Шаги над пропастью. Записки партизана» (Саранск); М. Джагаров — «Костры партизанские. Записки командира» (Минск); К. Кайсенов — «Партизанской тропой. Записки партизана» (Алма-Ата); В. А. Закруткин — «Завказские записки 1942—1943» (Ростов н/Д.); «Репортаж с фронтов войны. 1941—1945»; «Великий подвиг труда. Воспоминания о славных делах трудящихся Челябинской области в годы Великой Отечественной войны» (Челябинск); «Истия живых и мертвых. Документальное повествование о подвиге дальневосточников в годы Великой Отечественной войны» (Хабаровск); «Письма... письма...» (Владивосток); «Письма солдат» (Якутск).

Общими работами, относящимися к истории Советских Вооруженных Сил, истории советского военного искусства, были: «Вопросы тактики в советских военных трудах» (Минск); «История военно-морского искусства. Учебник для высших военно-морских училищ»; «Комсомол Краснознаменного Тихоокеанского флота» (Владивосток); М. Калашник — «Полвека на страже завоеваний Октября» (на исп. яз.); «Краснознаменный Одесский... Краткий исторический очерк» (Одесса); «Бронетанк» (Минск); «История международных переговоров о прекращении огня между советскими дипломатическими курьерами»; Ю. Н. Капельникий — «Торговля СССР с капиталистическими странами после второй мировой войны».

История послевоенного периода отражена в работах: Т. Г. Самедов — «Экономическое и культурное развитие Туркменистана в годы завершения строительства социализма в СССР (1945—1955 гг.)» (Ашхабад); В. С. Огаджаниян — «Изя истории союза рабочего класса и крестьянства Армения (1918—1965 гг.)» (Ереван).

Публиковались этнографические исследования: В. А. Маланчук — «По следам культуры быту колхозно-крестьянских (историко-этнографическое исследование на материалах Сокольского района Лысковской области) (Киев); И. Х. Калмыков — «О культуре и быте народов Советской Карачаево-Черкессии» (Черкесск); Л. А. Демищенко — «Культура и быт болгарского населения в УССР (на материалах колхозов Болградского района Одесской области)» (Киев); а также историко-краеведческие обзоры и очерки: в серии «История городов и сел Украинской ССР» в 26 т. вышли: «Запорожская область», «Волынская область» и др.; «Некоторые вопросы социально-экономического развития Юго-Восточной России» (Ставрополь); «На земле Новгородской. Очерки по истории Новгородской области» (Ленинград); «Орловская область. Историко-экономический очерк» (Тула), Р. Н. Оксенюк — «Очерки истории Волыни» (Львов, на укр. яз.).

Дальнейшее развитие получила разработка социальных и экономических вопросов: советская экономика в период Великой Отечественной войны. 1941—1945 гг.; И. З. Захаров — «Дружба, закаленная в боях»; И. Георгадзе — «Учитель в Великой Отечественной войне» (Тбилиси, на груз. яз.). Дипломатической истории была посвящена книга С. В. Сосинского «Акция „Аргонавт“» (Крымская конференция и ее оценка в США).

История отдельных предприятий посвящены работы: В. Степанченко, В. Петренко — «Киевские самолетостроители» (Киев); В. М. Варавва, Е. Е. Маленко — «Молодость столетнего завода. Очерк истории Конюпогского паровоз-вагоноремонтного завода» (Харьков); М. Шургин — «Слово о заводе. Рассказ о Невском машиностроительном заводе им. Ленина» (Ленинград); Е. Муравьев, В. Сударенков — «Путь дилетан в 10 лет. Очерк истории отдела химии Пензенского ЦНТИ» (Тбилиси); «Кто ж д.» (Смоленск); В. Гусарова, О. Карма, Р. Лукин — «100 лет железных дорог Востока» (Таллин); «Крупнейший лакокрасочный. История завода „Свободный труд“ 1890—1968» (Ярославль).

Изданы биографические очерки: В. Архангельский — «Фрунзе»; С. Борзенко, Н. Ценин — «Самародол России (И. М. Вульфен)» (А. Кривошеин — «Лява Ципа» (Тбилиси); И. Л. Обертас — «Генерал Ока Городовиков» (Элиста); Е. Герасимов — «Повесть о Щорсе» (Алма-Ата); «Полководцы и военачальники Великой Отечественной. Сборник»; В. В. Бывчийский — «Маршал Говоров»; И. Пацерин — «Земля не терпит робких»; И. И. Людинов — «Связов грозы (Автобиографический очерк) (Донецк); Н. М. Ардашенов — «Алихан Ардашенов. Документальный очерк о личной, научной и общественной деятельности» (Орджоникидзе) и др. А. Мамьян.

Тринадцатый международный конгресс исторических наук (МКИИ)

Состоялся 16—23 августа в Москве. Организован Международным комитетом исторических наук и Национальным комитетом историков СССР. Непосредственная подготовка конгресса осуществлялась советским Организационным комитетом, который обеспечил, в частности, печатание и перевод 86 советских и иностранных докладов, включенных в программу работ конгресса (общим тиражом 630 тыс. экз.), а также синхронные переводы выступлений на русский, французский, немецкий и японский языки. В работах конгресса участвовало около 1 тыс. делегатов (в т. ч. 1400 из СССР) из 49 стран. Делеговая часть работы Конгресса открылась докладом Е. М. Жукова (СССР) «В. И. Ленин и история».

Работа велась в четырех хронологических секциях (древней истории, средневековья, новой истории и современной истории) и в двенадцати методологических международных комиссиях (история социальных движений и социальных структур, сравнительная военная история, морская история, сравнительная история церкви, история городов, демография, история представительных и парламентских учреждений, библиография, иконография, нумизматика, история прессы и истории университетов). В общую структуру научных органов конгресса также входили: пять ассоциаций исследователей истории, права и этнографии, экономическая история, византизм, исследования, исследование Юго-Восточной Европы, два комитета (история второй мировой войны и ономастика); союз (представлений ин-тами археологии, истории и истории искусств Рима); федерация (состоящая из обществ и ин-тов по изучению Ренессанса); эруди (по истории леса); институт (Панамериканский ин-т географии и истории); симпозиум (посвященный В. И. Ленину).

Обсуждение включенных в программу конгресса научных докладов строилось на следующих принципах: прежде всего были выделены наиболее важные и представляющие общий интерес проблемы (т. н. «большие» темы), которые ставились на пленарных заседаниях и дискуссии по которым вели докладчики и избранные бюро МКИИ эксперты из числа наиболее авторитетных специалистов в соответствующем вопросе. Кроме того, на хронологических секциях обсуждались крупные проблемы, которые складывались из ряда самостоятельных докладов.

По первой «большой» теме — «Историк и социальные науки» — было заслушано 7 докладов: «Реализм между историческим методом и методом общественных наук» (Т. Шийер, ФРГ); «Метод социальных наук в историческом исследовании» (Т. Пандопулос, Кипр); «История, общественные науки и применение

математики» (Дж. Хенстер, США); «История и гуманитарные науки» (А. Дюпрон, Канада); «История и познание: реальное сознание» (Л. Эленеш, Венгрия); «Язык и история» (А. Дюпрон, Франция); «История событий и история структур» (Е. Сестан, Италия). В рамках этой же темы были обсуждены три доклада о значении пифра как элементов информации историка и четыре доклада о роли и месте биографии в исторической науке: «Машинные методы обработки информации на службе исторической науки» (группа историков под руководством И. Д. Ковальченко, СССР); «Матина и история. О применении механических и электрических средств при исторических исследованиях» (Ж. Шнейдер, Франция); «Использование массовой исторической информации. Опыт изучения шведских народных движений» (К. Г. Андре, С. Лундквист, Швеция); «Биография и историческая наука» (Ж. Миколетский, Э. Луцц, Ф. Энгельшольц, Австрия); «Биография как исторический источник» (А. Вильсон, Канада); «Биография и автобиография: проблемы источника и изоляции» (В. Хубач, ФРГ); «Историк и интервью» (Л. де Йонг, Нидерланды).

По второй «большой» теме, входящей в пикл «Истории континентов», — «Национализм и классовая борьба в процесс модернизации в Азии и Африке» — было заслушано семь докладов: «К истории доколониальной Африки» (Г. Фришман, Швейцария); «Национализм и классовый конфликт в Китае» (С. Имахара, Япония); «Качественные изменения в развитии азиатских государств после второй мировой войны» (А. Палат, ЧССР); «Образование современных элит в Африке с середины 18 века» (И. Гайс, ФРГ); «Проблема преемственности африканских государств в период европейского колониального владычества и после него» (Ф. Аншрегер, Зап. Берлин); «Пути и формы образования элит в Африке после второй мировой войны» (В. Марков, ГДР); «Эмансипация и Реконструкция. Сравнительное исследование» (С. Ванн Вудвард, США). В рамках этой темы были обсуждены еще три доклада о месте Латинской Америки в мировом историческом процессе в XIX и XX вв. и доклад о роли приграничных земель в истории континентов.

На хронологических секциях велась следующая работа. Секция древней истории. По проблеме политического равновесия в странах Средиземного моря были заслушаны доклады: «Проблема политического равновесия в классической античности» (П. Траверси, Италия); «Римское гражданство» (В. Сестон, Франция); «Античный мир и Восток» (В. Д. Блаватский, СССР); «Конфликт и несправедливость на древнем Ближнем Востоке» (Т. М. Абулхан, США); «Конец древнего мира и «варяры»» (И. Нестор, Румыния). Кроме того, были обсуждены доклады: «Социальная стратификация древних обществ» (С. Л. Утченко, И. М. Дьянов, СССР); «Идея общественного прогресса в древности» (Л. Вельскофф, ГДР); «Италийская цивилизация» (Ж. Эргон, Франция); «Изменение представления о классической „античности“ в XIX в.» (С. Мазарино, Италия); «Социальное развитие восточного Средиземья» (А. Гарсия-и-Веллидо, Испания); «Восточно-романский мир» (Э. Кондураки, Г. Стефан, СССР); «Политическая структура древнего кочевья государства в Монголии» (М. Мари, Япония).

Секция средневековья. «Экономика Балкан и Средиземноморье в XV—XVI вв.» (Н. Филиппов, СФРЮ); «Причины позднего распада христианства в Средиземноморье» (Ю. Фуртин, СССР). По «большой» теме с экспертами по проблеме «Феодализм как историческое явление, как социальное явление и как способ производства» были заслушаны следующие доклады: «Проблемы генезиса феодализма в странах Европы» (З. В. Удальцова, Е. В. Гутнова, СССР); «Об отдельных проблемах социально-экономического развития в странах Юго-Восточной Европы во II—V вв. н. э. в переход от античности к феодализму» (Л. Ангелос, НРБ); «Феодализм как политическая юридическая структура средневекового общества, как способ производства, как социальное явление» (Ж. Арнольд, Италия); «Исторические пути развития феодального строя и варианты средневекового общества» (Г. Шекли, ВНР); «Социальные преобразования в Центральной и Восточной Европе в VI—XII вв.» («Повышение цен», «ПТР»); «Динамика средневекового общества» (С. Трапи, США); «Особенности японского феодализма» (Х. Мисука, Япония). Затем подверглись обсуждению три доклада: «Структура семьи в Западной Европе в эпоху средневековья» (Ж. Дюби, Франция); «Бедняки и средневековое общество» (М. Молла, Франция); «Миссия греческой и западной церкви на Востоке в средние века» (Ф. Дворник, Ватикан). Работа секции закончилась следующими докладами: «Связь между Византизмом и Западом в эпоху Д. Оболонский, Г. Уэльс»; «Города на Черном море с начала византийской эпохи до завоевания Египта турками в 1517 г.» (Ш. Верландер, Бельгия); «Ислам и христианство в экономике Средиземноморья в период раннего средневековья» (П. Мартинес Монтеве, Испания).

Секция новой истории. «Модернизм» (А. Фуррони, Р. Манселли, Италия); «Развитие организационного сознания и методов исторического исследования в современном обществе» (Ж. Деломо, Франция); «Дворостроение и администрация в Италии в эпоху Ренессанса. Формирование современной бюрократии» (М. Беренго, Ф. Диас, Италия); «От (состояния) подданного (к состоянию) согражданина, ослабление авторитетного государства перед французской революцией» (П. Ренвали, Финляндия); «Аграрные структуры западного Средиземья с XV по XVIII вв.» (С. Деломо, Франция); «Возвращение серебра на Дальнем Востоке в XVI и XVII вв.» (А. Ко-

бата, Япония); «Проблема публикации турецких, афганских переводов исторических источников (Турция, Бейрут, Антундуг, Фриз, Турция). По проблеме «Европа в XVII в.» заслушаны доклады: «Франция и конституционный конфликт в Англии в середине XVII в.» (Ст. Скалвайт, ФРГ); «Экономический и политический кризис в XVII в.» (П. Стенсгорн, Дания); «Проблема дворянства в XVII в.» (П. Губер, Ж. Мейер, Франция); «Социальная и научная революция XVII в.» (И. Полишский, ЧССР); «Ситуация общества в XVIII в.» (В. Я. Ерусма, США); «Центральная Европа в XVII в. и ее основные политические тенденции» (Ю. А. Гиерковский, ПНР). Работа сессии закончилась обсуждением докладов: «Единство христиан и единство Европы в период новой истории» (А. Дюпрон, Франция, Ватикан); «Русский неонсватизм во второй половине XIX в.» (Р. Тайнс, США); «К вопросу об общей тенденции истории США» (А. В. Ефимов, Т. П. Куропатник, СССР); «Мелкопоместное дворянство в США» (С. Персон, США).

Сессия современной истории. «Годы 1870—1871, переломный момент всемирной истории» (В. Борейша, ПНР); «Мир в 1917—1918 гг.» (Э. Дилль, ГДР); «Идеологические течения в Юго-Восточной Европе в XIX—XX вв. (по первой мировой войне)» (Х. Христов, НРБ); «Европейские державы и Балканы в начале XX в.» (Д. Богрски, СФРЮ); «Основные черты культурной революции в ХХ в.» (М. П. Ким, СССР); «Изменение социальной структуры населения в СССР» (Ю. А. Поляков, СССР); «Роль государства в экономической жизни страны» (Ф. Фрейдель, США); «Юридические и административные элементы в преобразовании современного государства» (Б. Лесьнодорский, ПНР). По проблеме «Мир в период мессии двух мировых войн» заслушано пять докладов: «Структурные проблемы парламентаризма и демократии после первой мировой войны» (Д. Брахер, ФРГ); «Социалистическое движение в Европе после 1914 г.» (И. Валиани, Италия); «Проблема коллективной безопасности в период между двумя мировыми войнами» (И. Опра, Е. Камгуз, СРР); «Фашизм — разновидности фашизма в Центральной Восточной Европе» (М. Ладко, ВНР); «Христианский социализм» (Наоник Р. Обер, Бельгия, Ватикан).

Важнейшие из обсуждаемых докладов в методологических международных комиссиях (комитетах, ассоциациях, группах и т. д.):

— комиссия по истории социальных движений и социальных структур. Обсужден сводный доклад «Христианские движения и аграрные проблемы конца XVIII в. до наших дней», представленный французским ученым Ж. Брисс, Ф. Вилье, А. Собыль, П. Бералл, И. Тавернье, Ж. Дро, П. Влар;

— комиссия по сравнительной военной истории обсуждала проблему «Жизнь и психология военнослужащего (солдата и офицера) в мирное и военное время», рассмотрев 17 докладов от делегатов 11 стран, в т. ч. 4 от СССР (И. Синельников — «Суровые испытания в Великой Отечественной войне», А. Боровой в России в XIX в., Н. Колосов «Бородинская панорама» и Ю. Кораблев — «Психология воина Красной Армии в годы гражданской войны»);

— комиссия по морской истории, обсуждавшая историю арктического мореплавания, заслушала ряд докладов и, в частности, доклад И. Белова (СССР) «Роль и место арктических кораблей в первой мировой войне»; «Арктические открытия Северного морского пути в XVI—XVII вв.»;

— комиссия по сравнительной истории церкви рассмотрела доклад о земельной собственности церкви в средневековом обществе, церкви и революции, о романской католической церкви в англоязычном мире и т. д. Определенный интерес вызвал доклад священника Р. Ступриха (ФРГ) — «Церковные отношения между Востоком и Западом при Петре I»;

— комиссия по истории городов обсудила доклад «Развитие незащищенных городов в средневековой Европе. Сравнительное исследование» (В. Вольф, Франция);

— комиссия по истории представительных и парламентских учреждений обсудила доклад о типологии сословно-представительных органов европейских государств: Византизм 13—14 вв. (К. Кириос, Кипр), Румыния (Ф. Лазик, СФР), Англия 13—15 вв. (Б. В. Гутнова, СССР), Франция начала 14 в. (А. Д. Люблинская, Н. А. Хачатурян, СССР), Россия 16 в. (Г. Б. Гальперин, СССР) и др.

— комитет истории второй мировой войны по проблеме «Трудящиеся массы в период второй мировой войны» обсудил доклад П. А. Жилина (СССР) «Усилия народов СССР в достижении победы в второй мировой войне»;

— группа по истории леса рассмотрела 12 докладов по истории лесоводства с XIV в. до наших дней и, в частности, значению леса в общей истории социальных структур.

— ассоциация по византийским исследованиям обсудила проблему взаимоотношений Византии и России с XI по XV в. Особый интерес вызвал доклад Г. Остроградского (СФРЮ) «Русь и византийская иерархия государств», опровергающий теорию о том, что Русь была сателлитом византийских императоров.

Марксистско-ленинская теория и методология нашли свое отражение в заседаниях специального симпозиума «В. И. Ленин и историческая наука»; советские и иностранные ученые высказали много ценных соображений о В. И. Ленине как о великом мыслителе и ученом, творчески решавшем кардинальные вопросы теории и практики, о значении ленинского идеологического наследия.

Глобальность и многогранность исторических проблем, обуславливающих интерес к их национальным и транснациональным расчлененностям крайне затрудняют проведение хотя бы кратких научных итогов XIII международного форума историков. Можно отметить, что при обсуждении тем по методологии исторических исследований, в частности такой темы, как «Историк и социальные науки», особенно рельефно выявились две точки зрения на историческую науку: марксистско-ленинская и буржуазно-идеалистская. Первые пытались вынести историю из круга социальных наук. Отдельные буржуазные историки (в частности, Х. Моммзен и Е. Енгель из ФРГ), выступая в духе реакционной буржуазной историографии, пытались искazać международное значение Великой Октябрьской социалистической революции, стремились оправдать оппортунистическую политику лидеров западной социал-демократии, которая привнесла по-новому полноту и остроту в оценку фашизма, любой ценой избегая не только одними реакционными чертами. Особое внимание делегаты конгресса уделили широкому комплексу проблем, связанным с разложением феодализма и генезисом капитализма, подававшихся в свете различных историографических концепций и точек зрения. Важное значение имела и постановка проблемы о распадае империалистической системы империализма и о неадекватности путей развития бывших колониальных и зависимых стран (т. е. стран «третьего мира»). Колоссальный повышенный интерес современных историков к математическим способам изучения социально-экономических явлений с применением электронно-вычислительных машин, к методам комплексного сравнительно-исторического исследования и к систематизации форм и техник изучения и критики источников, обусловиле развитие в последние годы разработана весьма распространенная практика историков, заключающаяся в том, поскольку ее выводы не поддаются опытной проверке, а исторические явления фактически неповторимы. В этой связи имеют место теории о национальной «индивидуальности» истории, о ее субъективной сущности и т. д. Из этих скептических постулатов делается вывод о том, что следует изучать не непознаваемые исторические процессы, а лишь его отделимые элементы или структуры, познание которых является предметом объективных подобных «концепций», исходящих из механистических принципов, явно противоречат объективному характеру исторических процессов.

В целом конгресс продемонстрировал возросшее влияние марксистской методологии, высокий уровень научных исследований советских историков, занимающих ведущее положение в разработке ряда актуальных исторических проблем.

Н. Казаков.

Важнейшие работы советских историков по всеобщей истории, изданные в 1970 г.

Вышли в свет очередные тома «Французского ежегодника 1968» («Славянско-русский сборник» № 15), «Политический сборник» [вып. 21(84)—22(85)], «Ежегодника германской истории. 1969».

По истории Древнего мира опубликованы: Х. А. Кияк — «Восточное Средиземноморье в древнейшую эпоху», Э. А. Грантовский — «Ранняя история иранских племен Перелетной Азии», И. С. Канделесов — «Напата и Мероэ — древние царства Судана», Л. А. Мухоморова — «Общество и религиозная практика», В. А. Рубин — «Идеология и культура Древнего Китая».

По истории средних веков вышли работы: «История стран зарубежной Азии в средние века», А. Я. Гуревич — «Проблемы генезиса феодализма в Западной Европе», Л. Н. Гумилев — «Пониксы вымышленного царства (Легенда о „государстве пресвитера Иоанна“)» (книга по истории чювечных народов Центральной Азии в 8—13 вв.), С. Г. Лавина — «Политическая борьба в средневековом Китае (40—70-е годы XI в.)»; «Татаро-монголы в Азии и Европе. Сборник статей», Э. Стружина — «Китайское ремесло в XVI—XVIII веках», «Гайные общества в старом Китае» (Сб. статей).

Общим предметом истории общества в периоды первобытно-общинного строя, рабовладения и феодализма посвящена книга Лавина «Идеи в науке истории первобытного общества, рабовладения и феодализма. Сборник статей», изданная в связи со 100-летием со дня рождения В. И. Ленина.

Среди работ по истории нового и новейшего времени в связи с празднованием 100-летия со дня рождения В. И. Ленина и 150-летия со дня рождения Ф. Энгельса вышли книги «Ленинизм и мировой революционный процесс. Материалы международного теоретической конференции, посвященной 100-летию со дня рождения В. И. Ленина» (Москва, 24—28 февраля 1970) «В. И. Ленин и международное коммунистическое движение» (Сб. статей), «Ленин в борьбе за революционный Интернационал», «В. И. Ленин и Коммунистический Интернационал» (Сборник), «Ленинская теория социалистической революции и мировой революционный процесс» (Киев, на укр. яз.), Ю. М. Чернецовский — «Ленин и борьба против международного ревизионизма» (Л.), «Ленин и борьба за освобождение трудящихся стран Востока» «В. И. Ленин и борьба народов зарубежной Востока за свободу и независимость» (Ташкент, на узб. яз.), Г. В. Шаралов — «Ленинский кооперативный план и его международное значение», «Интернациональная сила ленинских идей. В. И. Ленин и революционное движение в странах Центральной и Юго-Восточной Европы» (Киев, на укр. яз.), «Ленин и проблемы истории стран Азии (Китай, Индия)» (Сб. статей,

Л.), А. И. Шамидя «Левия в Иран» (Баку), Г. Чипашвили — «Левия и Левин в освободительной борьбе народов» (Тбилиси, на груз. яз.), «Фридрих Энгельс. Биография», «Энгельс — теоретик», «Энгельс и проблемы истории. Сборник статей». Продолжился выпуск работ, посвященных революционной деятельности К. Маркса: «Маркс и некоторые вопросы международного рабочего движения XIX века. (Статьи и документы)», С. З. Левина «Маркс в германской революции 1848—1849 гг.», П. Гольдман «Социальные проблемы современности», «Первому Интернационалу (Деятельность Карла Маркса в 1852—1864 гг.)», «К. Маркс и Латинская Америка» (Сб. статей).

Общим вопросам истории, международному рабочему и коммунистическому движению посвящены также книги: «Марксизм и страны Востока» (Сб. статей), «Парижская Коммуна 1871 года. Всплеск, события, люди», И. П. Шадурак — «Русская секция I Интернационала и ее социологические воззрения» (Минск), «Иа истории Коминтерна» (Сб. статей), «Марксизм-ленинизм и проблемы мирового революционного движения» (Сб. статей, ч. 1 — Современная идеологическая борьба и критика антагонизма, ч. 2 — Рабочий класс в условиях государственно-монополистического капитализма), «Международное коммунистическое движение. Черты стратегии и тактики», Ф. М. Леонидов «Классовая борьба: современные проблемы», «Современность», «Основные проблемы рабочего движения в развитых капиталистических странах» (Сб. статей), «Борьба классов и современный мир. (Актуальные проблемы рабочего движения стран развитого капитализма)» (Сб. статей), «Важное направление классовых борьбы. Движение трудящихся капиталистических стран Западной Европы за демократический контроль над производством и социальную структуру социальной структуры современной капиталистической деревни».

Вышел в свет ряд книг по истории внешней политики и международных отношений, в т. ч. по истории взаимоотношений России и СССР со странами Западной Европы и США: Г. Г. Мелюкян — «Иа истории армяно-сирийских отношений (III—V вв.)» (Ереван, на арм. яз.), «Исторические связи Скандинавии и России. IX—X вв.», «Исторические связи Скандинавии и Советской России и США. (1917—1920)», Г. Гамбашидзе — «Агрессивная политика империалистических государств в отношении Грузии и Закавказья в 1920 году» (Тбилиси, на груз. яз.), А. Х. Бабаходжаев — «Очерки по истории советско-афганских отношений» (Ташкент), С. Б. Соколинский — «Акция „Аргонавт“ (Грэмская конференция и ее оценка в США)», «Организация Объединенных Наций и ее роль в решении проблем (Инициативы ООН)», В. М. Хайфман — «СССР и проблема разоружения. 1945—1959. История международных переговоров», «Современные проблемы разоружения», В. П. Прокофьев — «ООН — 25 лет», А. Я. Некрасов — «СССР и развивающиеся страны в ООН», Т. Глясов — «Роль Индии в укреплении мира на Ближнем и Среднем Востоке. (1950—1987 гг.)» (Ташкент), Г. А. Аброт — «Идеологические основы современных международных отношений. Доктрины, методы и организационно-политическая пропаганда империализма», Л. А. Салычева — «США и Франция: проблемы империалистического союза в 1945—1958 гг.», И. А. Манфред — «Париж — Бонн. Франко-западногерманские отношения по внешней политике Пятой Республики. 1958—1968», А. А. Журиков, И. П. Фаминский — «Великобритания и проблемы западноевропейской интеграции».

История СССР. Экономическая история. «Германская история в новое и новейшее время» (т. 1—2), «История Италии» (т. 1—2), В. Ф. Поршнев — «Франция, Английская революция и европейская политика в середине XVII в.», А. Б. Резников — «Первая классовая битва пролетариата. Англия, 1842 год», В. М. Далгин — «Люди и идеи. Из истории революционного и социального движения во Франции», Н. Д. Ратнер — «Очерки по истории пангерманизма в Австрии в конце XIX в.», К. В. Виноградов — «Давид Ллойд Джордж», Г. Л. Розанов — «План „Барбаросса“. Замыслы и финал», Н. А. Анкимина — «Компартия Великобритании в борьбе за массы» (Ростов и Д), И. М. Петранович — «Положение рабочего класса Италии».

Вышло в свет значительное количество работ, посвященных истории США. История рабочего движения в США в новейшее время (т. 1), А. А. Митурян — «Рабочее движение в США: современные проблемы и тенденции», «Проблемы современного профсоюзного движения в США (Американская федерация труда — Конгресс производственных профсоюзов 1955—1987 гг.)» (Сборник), Я. Н. Керемечий — «США: профсоюзы в борьбе с капитализмом», Л. Кузнец — «От Перд-Харбора до Потсдама. Очерки внешней политики США», «Внешнеполитические доктрины США. Происхождение в сущности программы „Новых рубежей“ президента Д. Кеннеди», Н. Н. Яковлев — «Преступившие грань» (о политических деятелях США — В. Вильсоном, Д. Кеннеди и Р. Кеннеди).

Вышло несколько работ по Латинской Америке: Л. Ю. Слезкин — «Земля Святого Креста. Открытие и завоевание Бразилии. М. И. Чумаков — «Организация Центрально-американских государств», Ю. П. Горюхов — «Доминиканская Республика и американский империализм», В. А. Харитонов — «Парагвай: военно-полицейская диктатура и политическая борьба», В. П. Андропова — «Колумбия: церковь и общество», В. И. Ермолаев, Ю. Н. Королев — «Рекабаррен — великий гражданин Чили».

Сравноведение и балканистика представлены изданием работ: «Историко-социологические исследования. (На материа-

лах славянских стран)» (Сб. статей), Г. Л. Арш — «Этеристское движение в Румынии и освободительная борьба крестьянского народа в начале XIX в. и русско-греческие связи», «Равенство, капитализм и национальные движения в славянских странах» (Сб. статей), С. А. Никитина — «Очерки по истории южных славян и русско-балканских связей в 50—70-е годы XIX в.», В. И. Фрейдрон — «Борьба хорватского народа за национальную свободу. Подъем освободительного движения в 1859—1873 гг. Исландия, Исландия, политический партия», С. Г. Селвеняч — «Россия и Критское восстание. 1868—1869 гг.», И. Спелльников — «Болгарский революционный Центральный Комитет (1869—1872 гг.)» (Харьков), М. М. Джурич «Образование многонационального государства Югославия (1918—1921 гг.)».

По истории религии вышли работы: И. Р. Грыгулевич — «История инквизиции (XII—XX вв.)», Л. Н. Великович — «Религия и политика в современном капиталистическом обществе».

Изданы работы, посвященные колониалистской и неоклониалистской политике империалистических государств: Ю. Н. Зотова — «Английская экспансия в дельте Нигера во второй половине XIX в.», И. А. Никитина — «Захват бурских республик Англией (1899—1902 гг.)», В. М. Туполов — «Экспансия германского империализма в Юго-Восточной Европе в конце XIX — начале XX вв.», И. П. Шадурак — «Британский империализм в Китае (1896—1901)», Н. А. Аршаруни — «Иностраный капитал в Ливии (1911—1967 гг.)», Б. Г. Сапожников — «Японо-китайская война и колониальная политика Японии в Китае (1937—1941)», «Неоколониализм США в Латинской Америке», В. С. Котляров — «США и Бирма (Американская стратегия в политике)».

Изданы работы, посвященные вопросам национально-освободительного движения в странах Азии и Африки и проблемам развивающихся стран: В. А. Торня — «Ачехская война. (Из истории национально-освободительного движения в Индонезии)», А. Ф. Фелченко — «Ирак в борьбе за независимость. (1917—1969)», «Проблемы национально-освободительного движения. Материалы Международного симпозиума, посвященного 100-летию со дня рождения К. М. Маркса», И. П. Шадурак, А. А. Искендеров — «Национально-освободительное движение. Проблемы, закономерности, перспективы», «Развивающиеся страны в мировой политике», И. М. Татаровский — «Развивающиеся страны в борьбе за мир», А. И. Левковский — «Третий мир о современном мире. (Некоторые проблемы социально-экономического развития многоукладных государств)», Ю. Н. Зотова — «Индонезия, проблемы независимости, прогресса, развития и Бирме», В. Е. Москаленко — «Проблемы современного Пакистана», И. М. Комсанчук — «Пакистан и Советский Союз», С. Ф. Левин — «Формирование крупной буржуазии Пакистана», Г. И. Яковлев — «Экономическое развитие Непала. (1951—1965)», В. Г. Солодовников — «Африка выбирает путь. Социально-экономические проблемы и перспективы», В. А. Брелинг — «Дипломатия новой Африки», Н. С. Мералянов — «Проблемы государственного строительства стран общей афро-малагасийской организации», Г. И. Мирский — «Африка и политика в странах Азии и Африки», «Тропическая Африка: проблемы развития», «Национально-освободительное движение в Индонезии. (1942—1965)», Н. Д. Косухин — «Восточная Африка: борьба против колониализма и его последствий», В. Р. Сейранян — «Египет в борьбе за независимость. 1945—1952», «Исторические проблемы современной Индии. Сборник статей», Т. Ф. Левиткина — «Индийский национальный конгресс (1947—1964)», Г. С. Кондратьев — «Путь Маля к независимости» (Очерки антиколониального движения 1945—1960 гг.).

Много работ посвящено другим важным проблемам развития стран Азии и Африки: «История, культура, язык народов Востока» (Сб. статей), «Актуальные проблемы стран Ближнего и Среднего Востока. История. Экономика», «Страны Дальнего Востока и Юго-Восточной Азии. (Вопросы истории и экономики)», (Сб. статей), «Социальные структуры доколониальной Африки» (Сб. статей), «Африка: встречи цивилизаций», «Арабские страны. История. Экономика» (Сб. статей), «История. Выступая в новейшее время» (1917—1965), 1945—1965», «Формирование проблемы современной Африки», КНР (1945—1962 гг.)», Ю. О. Левтонова — «Майябинг — национальный герой Филиппин», С. Л. Агаев — «Иран в период политического кризиса 1920—1925 гг.» (Вопросы внешней политики), М. М. Раби-заде — «Развитие капиталистического предпринимательства в промышленности Ирана в 30-х годах XX века» (Баку), В. С. Пчелинцев, А. Т. Шкунаев, Я. Я. Энгельс — «Новейшая история Китая. А. С. Костюков — «Индонезия на юге Африки», П. П. Моисев — «Аграрный строй современной Турция», С. К. Игнатушко — «Япония и США: партнер и конкуренты», В. А. Попов — «Развитие капитализма в сельском хозяйстве Японии», А. П. Марков — «Япония: курс на вооружение», Ю. М. Иванов — «Развитие капитализма в африканской деревне Родесии и Зимбабве». Вышел ряд работ по новой и новейшей истории Китая: А. С. Костюков — «Народные движения в Китае в 1901—1911 гг.», А. С. Мугрузян — «Аграрные отношения в Китае в 20—40-х годах XX в.», «Взвешенные советские коммунисты — участники китайской революции», Л. С. Кюзанян — «Идеологические кампании в КНР (1949—1966)», В. Вятский, Ф. Давин — «Экономический авантюризм маоистов. (О маоистском курсе в экономике)».

Вышли книги «Австралия и Океания. История и современность» (Сб. статей).

Вышел ряд исследований по историографии: М. М. Слюгинский — «Идеология древней истории в советской историографии» (Воронеж); А. С. Бейлис — «Становление марксистской историографии в Болгарии. (С конца XIX в. до социалистической революции 1944 г.)» (Львов), Н. Н. Мелик-Гайказава — «Французские хронисты XIV в. как историки своего времени. (Общественно-политические взгляды)», М. К. Зулялин — «Вопросы древней и средневековой истории Армении в освещении современной историографии (Бреван)», «Вопросы историографии и истинноновения всеобщей истории» (Сб. Днепротровский), «Вопросы историографии всеобщей истории» (Сб. статей, вып. 4, Казань), «Украинское славяноведение» (вып. 1) — История зарубежных славян (Львов, на укр. яз.), Ю. Л. Кроль — «Смама Пянь — история», Н. А. Кузнецова, Л. М. Кулагина — «Из истории советского востоковедения. 1917—1981», В. П. Морозов — «Советские историки в произведениях Китая», Г. З. Иоффе — «Февральская революция 1917 года в англо-американской буржуазной историографии», М. И. Гольман — «Проблемы новейшей истории МНР в буржуазной историографии США», А. М. Ментешавили — «Ирак в годы английского мандата. Постановка и историография проблемы», Г. М. Лившиц — «Очерки историографии Библии и раннего христианства» (Минск).

Созданы работы по истинноведению и другим вспомогательным дисциплинам: «Письменные памятники Востока. Историко-филологические исследования. Ежегодник 1968», «Вспомогательные исторические дисциплины» (Сб. статей, т. 3, Л.).

Изданы документы: «Исторические связи народов СССР и Румынии в XVI — начале XVIII вв. Документы и материалы» (т. 3), «Славянский конгресс в Варшаве 1972—77 сентября 1972 г. Протоколы и документы», «Организация африканского единства (История создания и деятельности). Сб. документов», Вышли мемуары: «И интернациональной миссии. Воспоминания участников Монгольской народной революции» (Олеста), А. В. Благодатов — «Заниски о китайской революции 1925—1927 гг.».

Международная теоретическая конференция «Возрастание роли ленинизма в современную эпоху и критика антикоммунизма»

Состоялась 19—23 января в Москве. Проведена АН СССР и академиями наук ряда соц. стран. На пленарных заседаниях с докладами выступили: П. Н. Демичев — «Ленинизм и идеологическая борьба против антикоммунизма», Б. М. Митин — «Борьба против антикоммунизма — важнейшее условие успеха революционных сил современности», М. Б. Митин — «Ленинские принципы критики буржуазной идеологии», а также представители братских зарубежных коммунистических партий. На конференции работали семь секций, одна из которых была посвящена теме «Историческая наука и антикоммунизм». На секциях сделаны доклады: И. И. Минц, П. А. Жилин и др. (СССР), В. Толембовский (ПНР), С. Даманов (НРБ), Г. Лопек (ГДР), Я. Мольнар (ВНР) и др.

Лит.: Научные конференции, сессии, симпозиумы в СССР, посвященные 100-летию со дня рождения В. И. Ленина, «Новая и новейшая история», 1970, № 4.

Пятая научная межвузовская конференция историков-славистов

Состоялась 3—6 февраля в Харькове. Посвящена 100-летию со дня рождения В. И. Ленина. Участвовало 185 специалистов из 50 городов страны и зарубежных ученые. Основная работа проходила в секциях: славянские страны в период феодализма (5—17 вв.); славянские страны в 18 — середине 19 вв.; славянские страны в период капитализма (2-я половина 19 в. — 1917 г.); славянские страны на первом этапе общего кризиса капитализма; вторая мировая война и народно-демократические революции в славянских странах; строительство социализма в славянских странах.

Лит.: Сидельников С. И., Чернышевский Г. И., V Межвузовская научная конференция историков-славистов, «Советское славяноведение», 1970, № 4.

Международная теоретическая конференция «Ленинизм и мировой революционный процесс»

Состоялась 24—26 февраля в Москве. Участвовали видные деятели международного коммунистического движения, советские ученые, ученые-марксисты многих зарубежных стран. Лит.: Ленинизм и мировой революционный процесс. Материалы международной теоретической конференции, посвященной 100-летию со дня рождения В. И. Ленина. Москва, 24—26 февраля 1970 г., М., 1970.

Пятнадцатая сессия Комиссии историков СССР и ГДР

Состоялась 16—18 марта в Ленинграде. Посвящена 100-летию со дня рождения В. И. Ленина. С докладами выступили: Е. М. Жуков (СССР) — «Ленин, история, современность», Л. Штерн (ГДР) — «Ленин и борьба двух классовых линий в истории Германии», Э. Диль (ГДР) — «Теоретическое применение ленинизма в ГДР», А. И. Соболев (СССР) — «Ленин и современное международное коммунистическое движение». Работали две секции.

△ 34 Ежегодник БСЭ — 1971

Лит.: Рудой Г. Я., XV сессия Комиссии историков СССР и ГДР, «Новая и новейшая история», 1970, № 4.

Научная сессия, посвященная 25-й годовщине освобождения Чехословакии от фашистских захватчиков

Состоялась 6 мая в Москве. Проведена АН СССР, ИМЛ и АОН при ЦК КПСС. С докладами выступили: Д. Ф. Марков — (СССР) — «25 лет по пути социализма», А. И. Соболев (СССР) — «Ведущая роль КПЧ в борьбе за социализм», В. И. Морозов (СССР) — «Советские вооруженные силы в борьбе за освобождение Чехословакии», В. Краль (ЧССР) — «25 лет внешней политики Чехословакии» и др.

Лит.: Г. М., Научная сессия, посвященная 25-й годовщине освобождения Чехословакии от фашистских захватчиков, «Советское славяноведение», 1970, № 5.

Третья всесоюзная конференция по изучению Австралии и Океании

Состоялась 2—3 июня в Москве. Проведена Ин-тами востоковедения и этнографии АН СССР и Советским национальным комитетом Тихоокеанской научной ассоциации. Значительное место на конференции было отведено докладам, освещающим современную политическую и экономическую жизнь Австралии и Океании.

Лит.: Меликсетов В. И. М., Конференция по изучению Австралии и Океании, «Народы Азии и Африки», 1970, № 6.

Международный научный коллоквиум, посвященный 25-й годовщине освобождения Германии от фашизма

Состоялся в июне в Берлине. Провелен Германской аналитической государством и правит. В. Ульбрихта. Участвовали ученые Бельгии, НРБ, ВНР, ГДР, Италии, Канады, Нидерландов, Норвегии, ПНР, СРР, СССР, США, Финляндии, Франции, ЧССР, Швейцарии и Японии.

Международная теоретическая конференция «Ф.Энгельс и коммунистическое движение»

Состоялась 1—2 июля в Праге. Проведена редакцией журнала «Проблемы мира и социализма». Участвовали партийные и научные работники многих коммунистических и рабочих партий.

Лит.: Фридрих Энгельс и коммунистическое движение. Материалы международной теоретической конференции, «Проблемы мира и социализма», 1970, № 9.

Международный симпозиум по проблемам аграрной истории Восточной Европы и о новых методах исследовательской работы

Состоялся 7—8 августа в Таллине. Провелен Ин-том истории АН ЭССР. Участвовали историки СССР, ВНР, ГДР, ПНР, Швейцарии и Швеции.

Пятый международный конгресс историков-экономистов

Состоялся 10—14 августа в Ленинграде. Участвовали св. 1500 специалистов из 30 стран мира. На пленарном заседании сделал доклад В. А. Виноградов — «В. И. Ленин и экономическая наука». Работали секции по истории экономического планирования, по проблеме трудовых ресурсов и др.

Лит.: Абрамов В. А., Международный конгресс историков-экономистов, «Новая и новейшая история», 1971, № 1.

Научная конференция советских и немецких историков, посвященная 150-летию со дня рождения Ф. Энгельса

Состоялась 14—16 октября в Москве. Проведена АН СССР, Комиссией историков СССР и Советским обществом друзей с ГДР. С докладами выступили: И. С. Галкин (СССР) — «Ф. Энгельс и проблемы международного рабочего движения», Х. Вартель и В. Шмидт (ГДР) — «Ф. Энгельс и основные вопросы истории германского народа». В двух секциях: «Ф. Энгельс и международное рабочее движение» и «Ф. Энгельс и проблемы германской и всеобщей истории», было заслушано 20 научных сообщений и 4 — приложены к протоколу.

Лит.: Горюшков А. Т. Н., Конференция советских и немецких историков, «Новая и новейшая история», 1971, № 1.

Научная сессия, посвященная 150-летию со дня рождения Ф. Энгельса

Состоялась 17 ноября в Москве. Проведена АН СССР и ИМЛ при ЦК КПСС. Сессию открыли М. В. Келдыш и Б. Н. Пономарев; с докладами выступили П. Н. Федосеев — «Ф. Энгельс — великий теоретик марксизма», Б. М. Келдосов — «Энгельс и естествознание».

Лит.: Пономарев В. Н., Ф. Энгельс — великий революционер и мыслитель, «Вопросы истории КПСС», 1970, № 12; Саганов В. В., 150-летие со дня рождения Ф. Энгельса, там же, 1971, № 1. А. Сыркин.

МАТЕМАТИКА

Международный конгресс математиков

Проходил 1—10 сентября в Ницце (Франция). Участвовало св. 2500 математиков из 59 стран.

Перед началом конгресса 27—29 августа в Ментоне (близ Ниццы) состоялся заседание Генеральной ассамблеи Международного математического союза (ММС). Избран новый состав Исполнительного комитета ММС: президент И. Чандрасекаран (Швейцария), вице-президенты А. Альберт (США), Л. С. Понтрягин (СССР).

Церемония открытия происходила во Дворце выставок. Президентом конгресса был избран И. Лерэ (Франция). После приветствий конгресс было открыто решение ММС о присуждении молодым математикам международных премий Филдса; премия присуждена: А. Байкеру (Великобритания) за работы по теории чисел, С. П. Новикову (СССР) за работы по алгебраической топологии, Дж. Томсону (США) за работы по теории групп, Х. Хиронака (Япония) за работы по алгебраическим многообразиям.

На конгрессе было прочитано 16 пленарных (часовых) докладов (среди них 2 доклада советских математиков), посвященных актуальным направлениям в современной математике. Секционная работа конгресса была распределена по 6 секциям: математическая логика, алгебра, геометрия и топология, анализ, прикладная математика, история и образование. Секции были разбиты на 34 подсекции. Секционные доклады (по 50 минут) проводились по существу в пределах соответствующих подсекций. Общее число докладов — ок. 250 (из них 49 докладов советских математиков).

Все докладчики были персонально приглашены Оргкомитетом конгресса.

Лит.: В л а д и м и р о в В. С., П о н т р я г и н Л. С., Конгресс математиков в Ницце, «Вестн. АН СССР», 1971, №6, с. 74—79.

МЕДИЦИНА

Первый всесоюзный симпозиум по трансплантации почки

Состоялся 5—6 февраля в Москве. Организован Ин-том трансплантации органов и тканей АМН СССР.

Директор ин-та Г. М. Соловьев отметил, что с момента первой пересадки почки за рубежом (1953 г.) и в СССР (1965 г.) произведено св. 4000 трансплантаций этого органа. Несмотря на значительные успехи в этой области, еще остались нерешенными многие проблемы.

На хирургических проблем недостаточно изучен кровоток пересаженного органа, соединение мочевыводящих путей (анатомоз между мочеточником и мочевым пузырем, мочеточником и почечной лоханкой пересаженной почки). Трудности возникают при взятии почки у трупа, при структурах (сужениях) на месте анастомоза мочевыводящих путей. Затруднения вызывает также получение донорской почки.

Важнейшей проблемой остается иммунодепрессивная терапия после трансплантации почки, диагностика кризов отторжения ее, дифференциальная диагностика иммунологического криза и нарушений функций пересаженного органа, вызванного другими причинами.

Среди патофизиологических проблем наиболее важной является полное изучение возможности длительной органной перфузии, охлаждения под большим давлением; недостаточно изучена проблема влияния пересаженного органа на кровообращение реципиента.

Перед центрами по пересадке почек, работающими в СССР, выдвинуты следующие задачи: отбор больных; проведение хронического гемодиализа для подготовки операции; иммунологическое типирование больных-реципиентов и возможных доноров; организация работы по выявлению возможных доноров; взятие и доставка почки и консервация ее; операция пересадки почки и т. д.

Большое значение придается иммунологическим исследованиям, техническим и хирургическим аспектам при трансплантации почек.

Доклады об экспериментальных работах были посвящены изучению кровотока пересаженных почек у собак, а также исследованиям патофизиологических аспектов трансплантации и консервирования почек. Широко обсуждались вопросы проведения раннего послеоперационного периода, гемодиализа в этом периоде, коррекции водно-солевого обмена. Были также представлены работы по изучению активности лактатдегидрогеназы, по исследованию свертотворения реципиентов, мочи, морфологии осадочного осадка мочи. Значительное место в работе симпозиума заняли проблемы изучения функционального состояния трансплантации почек в раннем и позднем периодах, нейрорегуляция их, а также осложнения, возникающие в этом органе и организм: пилонфронтит, артериальная гипертензия. И. Богданович.

Всесоюзная конференция по вопросам детской эндокринологии

Состоялась 30 июня — 2 июля в Иваново. Особое внимание было обращено на развитие специализированной помощи детям с патологией железа внутренней секреции. На кафедрах педиат-

рия и эндокринологии медицинских в-тов, в ин-тах усовершенствования врачей и некоторых и-т ин-тах Москвы, Ленинграда, Харькова и Ростова-на-Дону организованы детские эндокринологические отделения, в которых ведутся исследования предрасположенности к диабету у детей, рационального назначения пролонгируемых инсулинов при диабете, научно обоснованного питания, принципов диспансеризации детей, угрожаемых по сахарному диабету.

Были предложены новые методики диагностики тропных функций гипофиза при дисфункции коры надпочечников; ряд новых данных о закономерностях роста и развития детского организма; новые методы лечения болезни Иценко-Кушинга; проблемы ранней диагностики различных нарушений половой дифференцировки и выбора правильной тактики для окончательного решения пола. И. Богданович.

Первый всесоюзный съезд патофизиологов

Состоялся 19—22 октября в Баку. Участвовало св. 500 лекторов, а также гости из ГДР, НРБ, ЧССР, ВНР, ПНР. Основная проблема съезда — механизмы регуляции жизнедеятельности организма на различных уровнях его интеграции в условиях патологии. Обсуждались процессы заболевания и выживания на различных уровнях интеграции, эволюция, адаптация, приспособление к условиям окружающей среды, механизмы процессов. Были рассмотрены микро- и ультраструктурные выражения повреждений, механизмы неадекватности структурных и функциональных изменений, а также состояние регуляторных систем организма при некоторых патологических процессах. При обсуждении проблемы адаптации и выживания основное внимание было уделено изучению защитно-приспособительных механизмов, роль нервно-гуморальных нарушений при различных патологических состояниях сердца и изменениях гемодинамики. Много внимания было уделено взаимодействию нервных, эндокринных и аллергических компонентов в патогенезе атеросклероза сосудов. Обсуждались также общие проблемы регуляции дыхания, физиологические механизмы и биологическое значение лихорадки, патологии системы крови, пищеварения, расстройства микроциркуляции и проницаемости сосудистой стенки. Подробно рассматривалось функциональное состояние организма при астральных воздействиях, меры оживления и применение различных реанимационных средств, нарушения нейро-гормональной и внутриклеточной регуляции и некоторые иммунобиологические аспекты опухолевого роста. Ширую дискусию вызвали вопросы возможного математического моделирования патологических процессов. Г. Дроздова.

Десятый всесоюзный съезд рентгенологов и радиологов

Состоялся 20—23 октября в Тбилиси. Были обсуждены программные вопросы радиобиологии, рентгенодиагностики, радиотопной диагностики, лучевой терапии, клинической дозиметрии и радиационной техники. В проблеме радиобиологии основное внимание было уделено вопросам радиосенсибилизации и радиочувствительности опухолевых клеток для обоснования и повышения эффективности лучевой терапии злокачественных опухолей. В качестве сенсибилизирующих препаратов были предложены фильтрат кишечной палочки, конъюлиная вакцина, лейкоцетин, мексамин, производные хризфановой кислоты, нистатин и другие, а также облучение в условиях повышенного атмосферного давления.

Значительная часть докладов была посвящена обсуждению изменений, возникающих в процессе облучения в нейрон-эндокринной, претворной и писварительной системах, а также в миокарде и печени. Большое внимание было уделено изучению физических факторов облучения: тип излучения, энергия частиц и квантов, ритм и фракционирование, величина дозы и другие. Особое внимание привлекли доклады по изучению механизма пострадиационного восстановления функций.

При обсуждении актуальных вопросов рентгенодиагностики основное внимание уделялось применению рентгенокимографии и ангиографии в диагностике заболеваний головного мозга, сердца и сосудов, пищеварительного тракта, почек, глаз и лимфатической системы. Значительное место заняли вопросы сопоставления ценности рентгенодиагностических методов исследования с эндоскопическими методами и радиотопной диагностики злокачественных опухолей, заболеваний легких, печени, костей и шитовидной железы. Большой интерес представляли сообщения, освещающие метод электрорентгенографии, несмотря на относительно небольшую опыт использования этой методики. Особенно успешными оказались работы по методам рентгенологического исследования у новорожденных и детей грудного возраста. Обсуждалась также эффективность рентгенологических исследований в диагностике злокачественной патологии — проявлений метастазов, хронического и острого берилиоза, действия хрома, никеля, фтора и свинца.

Из новых методов радиотопной диагностики особое внимание было уделено использованию радиоактивного строения ⁶⁵

для диагностики опухолей костей, ЭДТА для исследования клубочковой фильтрации почек, методики периферийной светлостности после введения коллоидных растворов, диагностика опухолей мозга методом синтиграфии на гамма-камере, скоростному сканированию в изучении функции почек и гелатобилиарной системы. О значении радиоизотопной диагностики в клинической практике говорили в большинстве докладов. Особенно эффективной радиоизотопная диагностика оказалась при исследовании больных с патологией головного мозга: печени, легких, почек и щитовидной железы. Впервые были обсуждены возможности радиоизотопных исследований в диагностике заболеваний поджелудочной железы и нарушений водного обмена при использовании трития, а также применение радиоактивных изотопов при обследовании детей.

В обсуждении проблем лучевой терапии особое внимание было уделено разработке методики дистанционной лучевой терапии на отечественных аппаратах «Луч», «РОКУС» и бетатроне, обеспечивающих максимальную эффективность лечения аномальных опухолей. Наиболее широко были представлены материалы по использованию клиновидных фильтров, фигурных полей и ротации. Была показана высокая терапевтическая эффективность облучения торсионным излучением высоких энергий опухолей пищевода, карциномы толстого отдела желудка, поджелудочной железы, головного мозга. Рака шейки матки облучаются электронами опухолей молочной железы. Обсуждались новые аспекты сочетанного и комбинированного облучения опухолей шейки матки, мочевого пузыря, прямой кишки. Многие доклады были посвящены новым методам лучевой лечения лимфогранулематоза, из которых наибольший интерес и представляет методика лечения по радиальной траектории. Впервые были представлены материалы по использованию оптических нановатт генераторов для лечения рака, протонов высоких энергий и близко-дистанционного гамма-терапевтического аппарата.

На секции клинической дозиметрии и радиационной техники обсуждались вопросы измерений излучений высоких энергий, бета-излучения, обоснование применения электронно-вычислительных машин в дозиметрии, методы измерения дозы, а также новые типы и методики дозиметрии. Впервые были представлены материалы изучения минорраспределения поглощенной энергии излучения в органах и тканях — микродозиметрия. Особый интерес представляли доклады по новой радиационной технике: гамма-терапевтический аппарат для внутриполостного облучения и источник излучения высоких энергий «МИКРОСТРОН». Съезд определил основные направления развития лучевой терапии рентгено-радиологии: молекулярные и субмолекулярные изменения в биологических системах, возникающие в связи с воздействием ионизирующих излучений; первичные механизмы биологического действия ионизирующих излучений на клетки и процессы восстановления; патогенез, клиника, ранняя диагностика, терапия и профилактика лучевых повреждений; совершенствование методов новых методов лучевой терапии заболеваний различных органов и систем; совершенствование и разработка новых методов и средств радиоизотопной диагностики; организация рентгенологической и радиологической помощи населению; совершенствование и разработка новых методов и средств рентгенодиагностики. Г. Зубовский.

Всероссийский симпозиум по проблемам труда и быта населения старших возрастов

Состоялся 22—24 декабря в Киеве. В программу были включены вопросы общей и профессиональной работоспособности и значения отдельных факторов производственной среды с учетом возраста; преждевременное и профессиональное старение и состояние здоровья работников ведущих профессий различных отраслей народного хозяйства, а также профессиональная реабилитация. Были обсуждены: проблема потребности расселения пожилых и старых людей в домах-пансионатах и домах-интернатах; вопросы планировки и гигиенические требования к жилищам общего типа, домам-пансионатам, домам-интернатам; организация питания пожилых людей в семье, в домах-интернатах и в системе общественного питания; санитарно-бытовые и другие нужды пожилых; организация отдыха и культурной потребности с целью повышения возрастной работоспособности. И. Богданович.

Шестой международный конгресс акушеров-гинекологов

Состоялся 13—18 апреля в Нью-Йорке. Был объединен с 18-м ежегодным конгрессом акушеров-гинекологов Американского колледжа. Участвовало 2000 делегатов из 74 стран и 8000 — из США.

Научная программа была посвящена физиологии и патологии организации женщины во время беременности; антенатальным и перинатальным влияниям на развитие плода и новорожденного; социальным и эндокринологическим аспектам развития девочек и подростков; предрасположенностям к гинекологическим заболеваниям.

В докладе А. Г. Папа (СССР) были показаны как в эксперименте, так и в клинике явные изменения в эндометриуме и диаметре кровеносных сосудов у беременных. Живой интерес вызвали классификация поздних токсикозов, принятая в СССР, и принципы их профилактики и лечения. В докладе Д. Персианова (СССР) было раскрыто большое значение новых физиологических данных, позволяющих расширить представление о патогенезе эклампсии и целенаправленно организовать профилактику и терапию поздних токсикозов беременности. Гаррисон (Ни-

гери) в докладе «Анемия при беременности» отметил, что это заболевание является следствием материнского и перинатального светлостности, учащает появление после родов и кровотечения. Север (США) сообщил, что при обследовании 30 000 беременных женщин 5% была обнаружена вирусная инфекция. Установлено 12 видов вирусов, которые могут поражать плод и новорожденного.

Клостерман (Нидерланды) сообщил, что причиной преждевременных родов и 30—70% случаев является абсолютная или относительная недостаточность плаценты. Источник может быть связан с недостаточностью кровоснабжения матки, общим сосудистыми изменениями или повышенными требованиями плода. Калдейро-Гарсия (Уругвай) в своем докладе показал, что дистония может встречаться на различных этапах раскрытия шейки матки и обусловлена разными причинами.

По проблеме «Социальные и эндокринологические аспекты развития девочек и подростков» приводились интересные данные: так в США в 1967 г. было 197 000 родов у школьников до 18 лет. Было предложено изучить социологические факторы этого явления. П. Я. Дельчун (СССР) на основании многочисленных наблюдений выявил особенности физического и полового развития девочек в различном возрасте.

По данным де Брукса и Брета (Франция), из атипических сосиселов шейки матки обратному развитию после окончания беременности подвергается лишь 5%. Нотонье возникла при гиперлазии резервных клеток цилиндрарического эпителия мочевого канала, чувствительных к гормональным влияниям.

На конгрессе было установлено также преимущество пероральных контрацептивов перед внутриматочными пружинами.

Третья международная конференция по столбняку

Состоялась 17—22 августа в Сан-Паулу (Бразилия). Участвовало 65 делегатов из 22 стран.

Были обсуждены проблемы эпидемиологии, иммунологии, микробиологии, патологии, профилактики и терапии столбняка. По данным ВОЗ, от столбняка во всем мире умирает ежегодно около 420 тыс. чел. Особенно большая смертность наблюдается в странах Африки, Азии и Южной Америки.

Большое внимание было уделено вопросам однократной иммунизации против столбняка, побочным реакциям, возникающим при активной иммунизации анатоксином, стандартизации препаратов анатоксина, а также эффективности иммунизации беременных женщин с целью выработки иммунитета новорожденным. С помощью микро-вырабатывающего метода, предложенного В. Д. Быченко (СССР), удается определять у привитых людей в течение 5—8 часов новым способом была произведена специфическая профилактическая прививка против столбняка, и, следовательно, наметить способы профилактики при ранениях. На конференции было решено, что комплекс профилактических мероприятий против столбняка должен включать: обработку раны; применение антибиотиков в больших дозах; ревакцинация столбнячным анатоксином всех ранее привитых лиц; первичную иммунизацию непривитых с одновременным введением анатоксина.

Г. Н. Крыжановский (СССР) устанавливал, что столбнячный токсин действует на пресинаптический аппарат, нарушая механизм выброса медиатора, в результате чего нарушается синаптическое проведение.

В эксперименте на животных (Г. Н. Крыжановский, СССР) и в клинике на новорожденных детях (Ильям, Турция) при внутриматеринном введении очищенного анатоксина во время лечения столбняка были получены хорошие результаты. Для подавления у больных столбняком судорожного синдрома с успехом применялись миорелаксанты центрального действия (валлум, диазепан, селсунен). И. Богданович.

Третий международный симпозиум работников санитарно-гигиенического просвещения социалистических стран Европы

Состоялся 11—18 октября в Москве. Участвовали делегаты из НРБ, ГДР, ВНР, ПНР, СРР, СССР, ЧССР и СФРЮ. Присутствовали представители ВОЗ и Международного союза санитарного просвещения.

В докладе об основных направлениях научных исследований по гигиеническому обучению и воспитанию населения на современном этапе развития здравоохранения Я. Метнеки (ВНР) подчеркивал необходимость комплексирования научной работы в этой области со смежными дисциплинами. Им был сделан анализ классификации научных исследований в области санитарного просвещения и представлена на обсуждение новая система, охватывающая ключевые проблемы: исследования уровня санитарной культуры, эффективности воздействия методов и средств санитарного просвещения и др.

О большом значении психосоциологических исследований в оценке эффективности санитарного просвещения сообщила Д. Ваншоова (ЧССР). П. Пенчу (СРР) сообщил о разработанной в Румынии дифференцированной методике санитарного просвещения в области предупреждения сердечно-сосудистых заболеваний и реабилитации больных, основанной на серии научных исследований, проведенных поэтапно в течение 1958—68 гг.

За последние четыре рабочих группы симпозиума были рассмотрены вопросы методики научных исследований, научной информации и документации, терминологии санитарного просвещения; состоялся также обмен опытом по гигиеническому обучению и воспитанию детей и подростков и некоторым профессиональ-

ных групп населения. Было уделено внимание проблеме подготовки кадров в области санитарного просвещения.

И. Петрищев.

Седьмой международный конгресс аллергологов

Состоялся 12—17 октября во Флоренции. На 49 заседаниях было представлено ок. 430 докладов из 35 стран. Наибольшее внимание было уделено структуре и биологическому действию аллергенов, антител и иммунного комплекса, механизмам аллергических реакций немедленного и замедленного типа, аутоиммунным заболеваниям в клинике и эксперименте, клинической аллергии и иммунодепрессивной терапии аллергических заболеваний.

Интересные данные об антигенных свойствах иммунного комплекса пыльцов аллергенов были представлены в сообщении А. Адо и А. Польнера (СССР). Проблема антигенных детерминант и комплементарных антител повесил свое выступление Е. Кэбот (США). В своем сообщении К. Ишпана (США) привел данные о природе реакций при атоических заболеваниях. Койбару (Румыния) и Е. Матов (Аргентина) сообщили о благоприятном действии хлорпромазина и гепарина на течение анафилактических реакций в эксперименте.

Отдельный симпозиум был посвящен проблеме «Иммунный комплекс и болезнь». Ф. Динсон (США) говорил о роли иммунного комплекса в развитии гломерулонефрита. Значению комплекса в патогенезе системной красной волчанки посвятил свое выступление Г. Швейцер (США). Значительное место в работе конгресса было отведено проблеме аутоаллергии, а вопросы клинической аллергии, особенно бронхиальной астмы, заняли одно из центральных мест на конгрессе. С. Семенов (СССР) подчеркнул роль аллергических реакций в генезе отдельных психических заболеваний. Аспектам кожной аллергии посвятили свои выступления Ю. Скрипкин, Б. Сомов и О. Алексеева (СССР).

СЕЛЬСКОЕ ХОЗЯЙСТВО

Новые сорта и гибриды сельскохозяйственных культур

Для внедрения в посевы колхозов и совхозов в 1970 г. впервые районировано 100 новых сортов и гибридов по 50 с.-х. культурам, в том числе зерновых культур — 13, крупяных — 3, масличных и эфиромасличных — 3, технических — 8, припильных — 9, картофеля — 5, овощных и бахчевых — 24, кукурузы — 6, кормовых — 26 и других — 3. Из 10709 сортов и гибридов, испытывавшихся в 1969 г. (включая плодовые, огородные, виноград и декоративные), районировано 4758, в т. ч. советской селекции — 3028, местных — 1066, иностранной селекции — 664. Ничего не выведено в области зернофуражных районированных в 1970 г. с их краткой характеристикой. (Более подробно см. «Каталог сортов сельскохозяйственных культур, впервые районированных в 1970 г.», М., 1970 г.)

Мягкая озимая пшеница. Мироновская юбилейная — выведен Мироновским н.-и. ин-том селекции по семеноводству пшеницы, равнозначность лотесцене, среднеранний, зимостойкий, устойчив к полеганию, засухоустойчив и осыпанию; бурой ржавчиной поражается средне, зерно крупное, хлебопекарные качества высокие, районирован в Киевской обл.

Озимая рожь. Дружба (Партизанская пероопыленная) — выведен Белорусским н.-и. ин-том земледелия, среднеспелый, среднеразнозначный, устойчив к полеганию выше средней, бурой ржавчиной, мучнистой росой и нижней плесенью поражается средне и выше среднего, зерно крупное, хлебопекарные качества хорошие, районирован в 4 областях БССР. Уралская — выведен Краснофундской селекционной станцией, зимостойкий, среднепоздний, склонен к полеганию, бурой ржавчиной поражается средне, стеблей слабо, зерно среднеразнозначное, хлебопекарные качества хорошие, районирован в Свердловской обл.

Озимый ячмень. Орион — выведен Всесоюзным н.-и. селекционно-генетическим ин-том, среднеспелый, среднеразнозначный, устойчив к полеганию, ломкости колоса и осыпанию, районирован в Николаевской области.

Мягкая яровая пшеница. Киргизская юбилейная — выведен Киргизским н.-и. ин-том земледелия, равнозначность лотесцене, раннеспелый, выше среднего устойчив к полеганию и осыпанию, устойчив к бурой и желтой ржавчине, твердой и пыльной головке, зерно крупное, хлебопекарные качества хорошие, районирован в Кирг. ССР. Читинская 1 — выведен Читинской с.-х. опытной станцией, равнозначность лотесцене, среднеспелый, засухоустойчив, устойчив к полеганию и осыпанию средняя и выше средней, зерно крупное, хлебопекарные качества высокие, районирован в Читинской обл.

Овес. Кондор — завезен из Голландии, среднеспелый, стебель низкорослый, устойчив к полеганию, стелбевой и корнчатой ржавчиной поражается слабо, зерно крупное, плечатость средняя, районирован в Эст. ССР.

Яровая ячмень. Альфа — завезен из ГПР, среднеспелый, устойчив к полеганию выше средней, карликовой ржавчиной поражается средне, зерно среднеразнозначное и крупное, районирован в БССР. Винницкий 3 — выведен Винницкой с.-х. опытной станцией, среднеспелый, устойчивость к полеганию средняя, карликовой ржавчиной поражается средне, зерно

крупное, крупные качества хорошие, районирован в Орловской области. Удир — выведен Удир. ин-том растениеводства, селекции и генетики, среднеспелый, засухоустойчив к полеганию, пыльной головкой поражается слабо, зерно крупное, районирован в Харьковской обл. Тра — завезен из Финляндии, раннеспелый, выше среднего устойчив к полеганию, среднеустойчив к поражению пыльной головкой, зерно крупное, районирован в Эст. ССР. Фоман — завезен из Швеции, среднеспелый, выше среднего устойчив к полеганию и пыльной головкой, зерно крупное, крупные качества хорошие, районирован в Эст. ССР. Черноморец — выведен Всесоюзным н.-и. селекционно-генетическим ин-том, среднеспелый, выше среднего устойчив к полеганию, зерно крупное, районирован в Одесской обл.

Просо. Весполодольская 403 — выведен Весполодольской оптико-селекционной станцией, раннеспелый, выше среднего устойчив к полеганию и осыпанию, выход крупы средней и выше среднего, вкус налив хороший, районирован в Кабардино-Балкарской АССР.

Гречиха. Красострелка — выведен Всесоюзным н.-и. ин-том зернобобовых культур, среднеспелый, болезнями поражается слабо, крупнопозерный, технологические и крупные качества высокие, районирован в Казахской АССР и Чечено-Ингушской АССР. Сибирячок — выведен Туркменской селекционной станцией, среднеспелый, болезнями поражается слабо, технологические и крупные качества хорошие, районирован в Иркутской обл.

Кукуруза. Гибрид Днепровский 98 МВ — выведен и переведен на стерильную основу Всесоюзным н.-и. ин-том культуры, гибридный, гибридный, высокопродуктивный, фертильный гибрида Днепровский 98, среднеранний, холодостойкий, районирован в Волгоградской обл. на зерно и силос. Гибрид Днепровский 438 — выведен Сивильниковской селекционно-опытной станцией Всесоюзного н.-и. ин-та кукурузы, первое поколение сортолинейного гибрида, фертильный, среднеранний, засухоустойчив, районирован как предшественник в Казахской АССР и Днепропетровской обл. Гибрид Кневский 8 ТВ — выведен Укр. н.-и. ин-том земледелия, переведен на стерильную основу этим же ин-том и Укр. н.-и. ин-том растениеводства, селекции и генетики, первое поколение сортолинейного гибрида, районирован в Хмельницкой обл.

Гибрид Кшишевский 167 — выведен Опытной станцией по селекции и генетике полевых культур Кипшинского с.-х. ин-та и Отделом генетики АБ Молд. ССР, первое поколение двойного межлинейного гибрида, среднеспелый, засухоустойчив, районирован в Краснодарском н.-и. ин-том с.-х. — выведен Краснодарским н.-и. ин-том с.-х. — выведено первое поколение двойного межлинейного гибрида, среднеспелый, засухоустойчив, районирован в Краснодарском н.-и. ин-те земледелия, первое поколение двойного межлинейного гибрида, среднеранний, районирован в Джамбульской обл. (при орошении) и в Алма-Атинской обл. (предгорная и поливная зоны).

Подсолнечник. Восход — выведен Вейлевским опытным полем Всесоюзного н.-и. ин-та масличных культур, раннеспелый, высокопродуктивный, заражаемость осыпавый, районирован в Белгородской и Восточно-Казахстанской обл.

Соя. Хардром — завезен из Канады, скороспелый, поражается болезнями ниже среднего, районирован в Груз. ССР. Кормаандр. Семенов — выведен Алексеевской опытной станцией Всесоюзного н.-и. ин-та эфиромасличных культур, позднеспелый, содержание эфирного масла высокое, к поражению болезнями устойчив, среднеустойчив к осыпанию и засухе, пригоден к механизированной уборке, районирован в Белгородской обл.

Сахарная свекла. Вячеславский полибрид 5 — выведен Всесоюзным н.-и. ин-том сахарной свеклы, урожайно-сахаристого направления, перекоспоровом поражается ниже среднего, районирован в Талды-Курганской, Джамбульской и Павлодарской обл. и в Казахской АССР. Выведен Верхнянской опытно-селекционной станцией, урожайно-сахаристого направления, перекоспоровом поражается слабо, районирован в Волынской обл. Рамонский 100 — выведен Всероссийским н.-и. ин-том сахарной свеклы и сахара, сахаристого направления, перекоспоровом поражается слабо, районирован в Воронежской, Саратовской, Тульской обл. Уралская 98 — выведен Удир. ин-том земледелия, селекционной станцией, урожайно-сахаристого направления, перекоспоровом поражается слабо, районирован в Брестской, Гродненской и Минской обл.

Табак. Гибрид 10 — выведен Укр. опытной станцией по табаку и махорке, гибрид первого поколения, крупнолиственный, сырье светлое, относительно устойчив к мучнистой росе и табачной мозаике. Районирован в Алма-Атинской обл. Дюбен 3 — выведен Крымской опытной станцией Всесоюзного н.-и. ин-та табака и махорки, группы Дюбен, вирусом табачной мозаики поражается выше среднего, районирован в Ялтинской подзоне Крымской обл. Сивильский 11 — выведен Арм. табачной опытной станцией Всесоюзного н.-и. ин-та табака и махорки, крупнолиственный, лонной мучнистой росой поражается в средней степени, районирован в Армянской ССР.

Хлопчатник. 159-Ф — выведен Андijanским филиалом Всесоюзного ин-та хлопчатника, среднеспелый, советский средневолокнистый, по качеству V типа, устойчив к полеганию, по сравнению со стандартными сортами более устойчив к вилту, районирован в Андijanском, Наманганской и Ферганской обл. С-6030 — выведен Н.-и. ин-том селекции и семеноводства хлопчатника, советский тонковолокнистый, по качеству II типа, среднеспелый, устойчив к полеганию, по сравнению со стандартными сортами более устойчив к вилту, районирован в Бухарской, Кашкадарьинской, Наманганской, Сурхандарьинской и Ферганской обл. 6465-B — выведен Вахшской зональной с.х. опытной станции, советский тонковолокнистый, по качеству III типа, среднеспелый, по вирусоустойчивости в группе лучших сортов, районирован в Тадж. ССР. 9647-И — выведен Молотанской селекционной станции, советский тонковолокнистый, по качеству I типа, скороспелый, устойчив к полеганию, по вирусоустойчивости относится к лучшим сортам, районирован в Туркм. ССР.

Лен-долгунец. К6 — выведен Пензенской областной с.х. опытной станции, среднепоздний, высокостебельный, высоковолокнистый, устойчив к полеганию, ржавчиной поражается слабо, районирован в Пензенской и Витебской обл. В пер е д — выведен в Ленинградском ин-те хлопчатника, среднеспелый, устойчив к полеганию, по сравнению с районированными сортами более устойчив к вилту, районирован в Бухарской, Кашкадарьинской, Наманганской, Сурхандарьинской и Ферганской обл. 6465-B — выведен Вахшской зональной с.х. опытной станции, советский тонковолокнистый, по качеству III типа, среднеспелый, по вирусоустойчивости в группе лучших сортов, районирован в Тадж. ССР. 9647-И — выведен Молотанской селекционной станции, советский тонковолокнистый, по качеству I типа, скороспелый, устойчив к полеганию, по вирусоустойчивости относится к лучшим сортам, районирован в Туркм. ССР.

Картофель. Белорусский крахмалистый (Сеянец 648) — выведен Белорусским н.-и. ин-том плодородия, оводеводства и картофеля, позднепелый, высококрахмалистый, устойчив к полеганию, районирован в Минской обл. Истринский (Сеянец 506) — выведен Экспериментальным х-вом Всесоюзного н.-и. ин-та спиртовой промышленности, среднеспелый, мякоть белая, устойчив к раку, лежкость хорошая, районирован в Московской обл. Доносный (Сеянец 1102) — выведен Донским зональным н.-и. ин-том сельского хозяйства, раннеспелый, мякоть белая, устойчив к раку, лежкость хорошая, районирован в Ростовской обл. Смена (Сеянец 274) — выведен Н.-и. ин-том картофельного хозяйства, среднеранний, устойчив к раку, лежкость хорошая, районирован в Калининской обл. Шпекула — завезен из ГДР, позднепелый, устойчив к раку и нематоде, лежкость хорошая, мякоть желтая, районирован в Латв. ССР.

Капуста белокочанная. Изюмская — выведен Грибовской овощной селекционной опытной станции, раннеспелый, кочан плотный, вкусовые качества хорошие, районирован в Пензенской и Запорожской обл. Сибирия 60 — выведен Западно-Сибирской овощной опытной станции, среднеспелый, кочан плотный, вкусовые качества хорошие, для использования в свежем виде в осенне-зимний период и для квашения, районирован в Новосибирской обл.

Огурцы. Гибрид Турский 16 (Г.) — выведен Пурской опытной станции по садоводству Латв. н.-и. ин-та земледелия, среднеспелый, салатный, вкусовые качества хорошие, районирован в Латв. ССР для зимних грунтовых теплиц зимне-весеннего оборота. Изящный — выведен Грибовской овощной селекционной опытной станции, скороспелый, салатный, вкусовые качества хорошие, районирован в Брянской обл. Шедры 148 — выведен Крымской опытно-селекционной станции ВИРА, скороспелый, салатный, вкусовые качества высокие, районирован в Краснодарском крае.

Помидоры. Заназной 280 (Сливовидный 280) — выведен Киевской овоще-картофельной опытной станции, среднепоздний, вкусовые качества хорошие, районирован в Белорусской обл. для цельнолистового консервирования. Машинный 1П-10 — выведен Краснодарской овощной опытной станции и Н.-и. ин-том овощного хозяйства, среднепоздний, пригоден для одорозовой механализированной уборки плодов, вкусовые качества хорошие, районирован для цельноплодного консервирования в Краснодарском крае. Новосельский — выведен Пензенской областной овощекартофельной опытной с.х. опытной станции, среднепоздний, вкусовые качества хорошие, районирован в Черновицкой обл. для открытого грунта. Телличья Никулина — выведен совхозом им. М. Горького Московской обл., вегетативный гибрид, среднеспелый, вкусовые качества хорошие, районирован в Московской и Рязанской обл. для зимних грунтовых теплиц.

Лук репчатый. Радуга 14 — выведен Донецкой овощекартофельной опытной станции, среднеспелый, подустойчив, лежкость хорошая, районирован в Донецкой обл. посевом семян в грунт.

Редис. Заря — выведен Н.-и. ин-том овощного хозяйства, скороспелый, вкусовые качества высокие, районирован в Ленинградской, Московской, Рязанской, Калининской и Пензенской обл. для теплиц и парников, а в Ленинградской обл. и для открытого грунта. Саратов 2 — выведен Саратовским с.х. ин-том, среднеранний, вкусовые качества хорошие, засухоустойчив, районирован в Саратовской обл. Телличья (Гибрид 30-2) — выведен Н.-и. ин-том овощного хозяйства,

скороспелый, вкусовые качества средние, районирован в Ленинградской обл. для весенних теплиц.

Петрушка. Ганацка — завезен из ЧССР, среднепоздний, вкусовые качества хорошие, районирован в Молд. ССР. Кукуруза сахарная Гибрид Днестровский 115 — выведен Молд. н.-и. ин-том орошаемого земледелия и овощеводства, сортолинейный, гибрид первого поколения, раннеспелый, вкусовые качества высокие, районирован в Молд. ССР для весенней пос.-сти.

Дыни. Бухоры 33 — выведен Таджикским н.-и. ин-том с.х.-а, позднепелый, вкусовые качества хорошие, осенне-зимний сорт, районирован в Тадж. ССР.

Сорго на зерно. Гибрид Степной 5 — выведен Всесоюзным н.-и. ин-том кукурузы, среднеспелый, районирован в Одесской обл.

Суданская трава. Сорго судановый Гибрид Одесский 53 — выведен Всесоюзным н.-и. селекционно-генетическим ин-том, среднеспелый, засухоустойчивый, районирован в Одесской обл.

Сорго на силос. Гибрид Кормовой 5 — выведен Всесоюзным н.-и. ин-том кукурузы, среднеспелый, засухоустойчивый, районирован в Сумской обл. Любская — выведен в Калужской обл. 18 — выведен Кустанайской обл. с.х. опытной станции, зимостойкий, засухоустойчив, районирован в Кустанайской обл. Тажпая — выведен Тулунской селекционной станции, зимостойкий, засухоустойчив, районирован в Иркутской обл.

Клевер красный. Гермес — выведен филиалом Свалевской селекционной ин-та (Швеция), раннеспелый, двукоусный тип, зимостойкий, засухоустойчив, районирован в Эст. ССР. Иосовский 4 — выведен Черниговской обл. с.-х. опытной станции, двукоусный, зимостойкий, засухоустойчив, районирован в Черниговской обл. Хабаровский — выведен Дальневосточным н.-и. ин-том с.х.-а, позднепелый, однокоусный, зимостойкий, районирован в Хабаровском крае.

Тимофеевка луговая. Водородская Дединовская — выведен Саратовской опытной станции, двукоусный тип, позднепелый, зимостойкий, засухоустойчив, районирован в Московской обл. на сенокосе и пастбище использование. Олонечья местная — местный сорт Карельской АССР двукоусного типа, зимостойкий, районирован в Карельской АССР. Хабаровская — выведена Дальневосточным н.-и. ин-том с.х.-а, двукоусного типа, зимостойкий, районирован в Хабаровском крае.

Житняк. Зерноградский 1 — выведен Зерноградской селекционной станции, скороспелый, засухоустойчив, зимостойкий, ширококоусый, районирован в Калмыцкой АССР.

Райграс однолетний. Ивацевичский местный — местный сорт БССР, скороспелый, районирован для торфяно-болотных почв Врестской, Гомельской, Гродненской, Минской и Могилевской обл.

Ежа оборная. ВК 61 — выведен Всесоюзным н.-и. ин-том кормов, зимостойкость и засухоустойчивость средние, кормовые качества высокие, районирован для пастбищного использования в Московской обл. Невая — выведен Северо-Западным н.-и. ин-том с.х.-а, среднеспелый, зимостойкость средняя, районирован для пастбищного использования в Ленинградской обл. Кочерженский — выведен Тулунской селекционной станции, зимостойкий, засухоустойчив, районирован в Иркутской обл.

Поленица белая. ВК 2 — выведен Экспериментальной базой Всесоюзного н.-и. ин-та кормов, зимостойкость и засухоустойчивость средние, районирован для сенокосного и пастбищного использования в Московской обл.

Тутушый шелковод. Гибрид САН И Ш 22 x САН И И Ш 24 и САН И И Ш 24 x САН И И Ш 22 — выведен Среднеазиатским н.-и. ин-том шелководства, высокое качество коконов, по сравнению с ранее районированными шелководскими нитями значительно тоньше, метрический номер, длина нити и крепость выше, районирован в Туркм. ССР. Гибриды Шенкина 1 и Шенкина 2 — выведены Шенкинским грейпфрутным пунктом (Азерб. ССР) из гибридного материала японского происхождения, технологические свойства коконов выше, чем у районированных гибридов, районирован в Азерб. ССР.

Шелковица Украинская 107 — выведен Укр. станции шелководства, по урожаю и качеству листа превышает местную популяцию, районирован в Запорожской обл.

ФИЗИКА

Ускорители на встречных пучках

Прогресс в физике элементарных частиц неразрывно связан с повышением энергии сталкивающихся частиц и, таким образом, с созданием ускорителей на все более высокие энергии. Стремление к повышению энергии частиц объясняется необходимостью более глубокого изучения объектов микромира, исследования их на все меньших расстояниях. Известно, что размер объекта, который можно увидеть, определяется длиной волны излучения, используемого для его наблюдения (длина волны любого излучения, в том числе и усороненных частиц, тем короче, чем выше их энергия). В обычном свете, например, под микроскопом можно увидеть объекты размером ~10⁻⁴ см, в электрон-

П. Марич.

ном микроскопе с помощью пучка ускоренных электронов наблюдают объект размером $\sim 10^{-7}$ см. Современные ускорители на самые высокие энергии позволяют исследовать объекты размером $\sim 10^{-14}$ см, т. е. на этих установках можно исследовать структуру протонов, нейтронов и электронов. Более глубокое изучение элементарных частиц требует дальнейшего увеличения энергии.

К проблемам, изучаемым в физике элементарных частиц, относятся процессы рождения новых частиц. Сохранение энергии и релятивистских состояний с последующим исследованием их квантовых характеристик и т. д. Во всех этих реакциях, происходящих при столкновении двух частиц, очень важной характеристикой является энерговыделение в реакции. К сожалению, в условиях опыта на ускорителях обычного типа, где налетающая частица сталкивается с неподвижной, только часть энергии ускоренной частицы может быть «полезной», например расходуется на рождение новых частиц. Это происходит потому, что в силу закона сохранения импульса значительная доля энергии летящей частицы затрачивается на сообщение кинетической энергии частицам — продуктам произошедшей реакции. Расчет показывает, что при столкновении ускоренной частицы с массой M и энергией E_y с такой же, но покоящейся, частицей «полезная» энергия, выделяемая в реакции, равна:

$$E_p = \sqrt{2Mc^2 E_y}$$

(c — скорость света). Таким образом, увеличение энергии частиц на обычном ускорителе не особенно эффективно, т. к. при ее росте на «полезные» эффекты расходится все меньшая ее часть.

Поиски повышения E_p привели к идее столкновения двух встречных пучков ускоренных частиц. Естественно, что при столкновении частиц, движущихся навстречу друг другу с равными по величине импульсами (начальный импульс системы равен 0), «полезно» может быть использована их суммарная энергия: $E_p = 2E_y$. В этом случае выигрывается в энергии во много раз больше, чем в обычном ускорителе. Однако при столкновении электронов (обычные методы ускорения которых становятся малоэффективными уже при сравнительно невысоких энергиях) с энергией в 1 Гэв каждый, можно получить «полезную» энергию 2 Гэв. Чтобы достигнуть такого же энерговыделения на обычном ускорителе, нужно сообщить электрону фантастически большую энергию — 4000 Гэв (в настоящее время максимальная энергия электронов, полученная на ускорителе, 20 Гэв).

Метод встречных пучков начал разрабатываться во второй половине 50-х годов в СССР (под руководством Г. И. Будкера в Новосибирске) и США (под руководством В. К. Пановского в Стенфорде), и в начале 60-х годов были созданы первые установки со встречными электрон-электронными пучками (в Новосибирске на энергию 2×160 Мэв и Стенфорде на энергию 2×550 Мэв). Затем были построены установки с электрон-позитронными пучками в Новосибирске на 2×700 Мэв (1966), во Франции, в Орсе, на 2×540 Мэв (1966) и в Италии, во Фраскати, на $2 \times 1,5$ Гэв (1969).

На этих установках уже проведены многочисленные эксперименты. Продолжена проверка квантовой электродинамики в процессах упругого рассеяния электронов и позитронов, обнаружено и исследовано двойное тормозное излучение (Новосибирск, 1967, Орса, 1968). Проведено исследование рождения векторных мезонов: ρ -мезона (Новосибирск, 1967, Орса, 1967), ω -мезона (Орса, 1968), φ -мезона (Орса, 1969, Новосибирск, 1969). Исследована двухквантовая аннигиляция электронов и позитронов (Новосибирск, 1969). Весьма интересные опыты по рождению сильно взаимодействующих частиц начаты во Фраскати (1970).

Принцип работы ускорителя на встречных пучках рассмотрим на примере достаточно типичной установки ВЭПП-2 (встречные электрон-позитронные пучки), построенной в Новосибирске в 1966 г. (см. рис. 1). Пучок электронов из импульсного инжектора И вводится в синхротрон С, где происходит их ускорение до энергии 25 Гэв. Затем пучок электронов попадает на ускорение 10% частота повторения циклов 1 гц. По окончании ускорения электроны выносятся по каналу 1 на мишень М, в которой рождаются позитроны. Количество позитронов, рождаемых в каждом цикле, невелико, поэтому их накапливают в кольцеобразной накопительной камере НК, куда попадают позитроны, рождающиеся в мишени с энергией 120 Мэв. Накопительное кольцо представляет собой вакуумную камеру, помещенную в магнитное поле. В установке ВЭПП-2 процесс накопления позитронов длится около часа, скорость накопления позитронного тока составляет ~ 2 ма/мин. По окончании процесса накопления электронный пучок с помощью поворотного магнита (ПМ) из синхротрона направляют по каналу 2 в то же накопительное кольцо, навстречу позитронам. Процесс накопления в экспериментах со встречными пучками является необходимым, поэтому сами установки часто называют накопительными кольцами. Энергия электронов и позитронов в накопительном кольце с помощью специального резонатора может быть одновременно доведена до максимального значения (2×700 Мэв). С этого момента начинается эксперимент. Измерительная аппаратура размещена на том участке вакуумной камеры, где специально для этого рождается магнитное кольцо.

Накопительные кольца заняли прочное место в физике элементарных частиц. В ближайшем будущем будут запущены установки с электрон-позитронными пучками в Кембридже (США) на энергию $2 \times 3,5$ Гэв, Новосибирске — на $2 \times 3,5$ Гэв,

Стенфорде — на $2 \times 2,5$ Гэв, Гамбурге — на $2 \times 3,5$ Гэв. В 1971 г. начаты опыты на первом в мире ускорителе на встречных протон-протонных пучках с энергией в 25 Гэв каждый, построенный в Европейском центре ядерных исследований (близ Женевы).

Ведущую роль в развитии встречных пучков играет Институт ядерной физики АН СССР, где этот метод зародился. Здесь были решены многочисленные проблемы как научного, так и технического характера, построены первые установки и осуществлены важные эксперименты. В настоящее время здесь начато строительство накопительных колец со встречными протон-антипротонными пучками на 2×25 Гэв.

К сожалению, в накопительных кольцах пока можно осуществить столкновения ограниченного числа стабильных частиц (электронов, позитронов, протонов и антипротонов), в то время как на



Рис. 1. Схема ускорителя на встречных пучках ВЭПП-2. И — импульсный инжектор, С — синхротрон, М — мишень, ПМ — поворотный магнит, НК — накопительная камера, Л — магнитные линзы.



Рис. 2. Внешний вид установки ВЭПП-2.

обычных ускорителей можно создавать интенсивные пучки и изучать взаимодействие многих вторичных частиц (таких как π - и K -мезонов), представляющих большой интерес. Поэтому накопительные кольца не позволяют изучать весь круг проблем физики элементарных частиц. Несмотря на это, возможность получать колоссальное энерговыделение, которую дают встречные пучки, делает этот метод изучения микромира чрезвычайно важным. Стройщиеся мощные установки позволяют исследовать области энергии, недоступные другим методам.

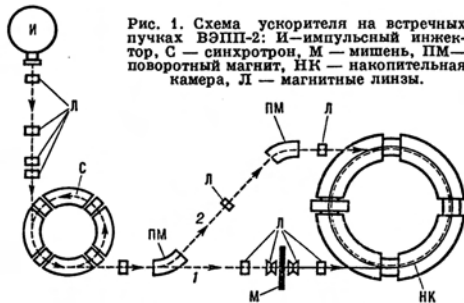
Лит.: Будкер Г. И., Ускорители и встречные пучки, в кн.: Труды VII Международной конференции по ускорителям заряженных частиц высоких энергий, т. 1, Ереван, 1970, с. 33. В. Кафтanos.

Открытие антомега-гиперона

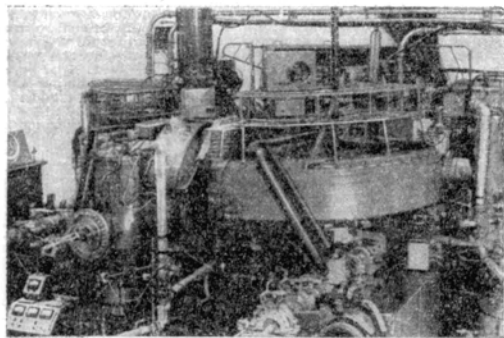
В Лоуренсовской радиационной лаборатории в Беркли открыта новая элементарная частица — антомега-гиперон (Ω^- -гиперон), которая является античастицей омега-минус-гиперона (Ω^+ -гиперона). Эксперимент проводился на Стенфордском линейном ускорителе в 82-дюймовой пузьровой камере. Пучок электронов, ускоренных до 19 Гэв, направлялся на алюминиевую мишень. В результате столкновения электронов с ядрами алюминия рождался пучок K^- -мезонов с энергией 12 Гэв. Пучок K^- -мезонов впускался в камеру, наполненную дейтерием, где Ω^- -гиперон рождался в реакции

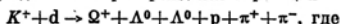

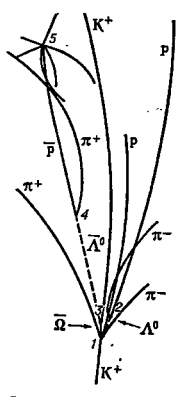

Схематическое изображение распада антамегагиперона $\bar{\Omega}$.

d — ядро дейтерия, Λ^0 — лямбда-гиперон, p — протон, π^+ и π^- — пи-мезоны (см. рис.). Антамега-гиперон пролетел в камере ок. 25 мм, после чего распался на 2 антилямбда-гиперона $\bar{\Lambda}^0$ и K^+ -мезон. Анталямбда-гиперон не оставляет следа в камере, т. к. он электрически нейтрален. Однако один из них (после прохождения в камере ~ 275 мкм) был идентифицирован по распаду на антипротон \bar{p} и π^+ -мезон. Пройдя в камере расстояние 1,5 мм, антапротон аннигилировал с протоном с образованием звезды (см. рис.). Вычисленная масса $\bar{\Omega}$ -гиперона составляет 1673 Маэ.

Существование $\bar{\Omega}$ -гиперона следовало из классификации элементарных частиц, предложенной М. Гелл-Маном и Ю. Нейманом в 1961 г., а затем в 1964 г. он был экспериментально обнаружен (тоже в Лоуренсовской лаборатории). В существовании соответствующей антачасти сомнений не было, тем не менее ее обнаружение является еще одним подтверждением правильности квантовой теории поля.

Лит.: *Anti Omega Identified*, *Cern Courier*, 1971, v. 11, № 2.

СИМПОЗИУМЫ, КОНФЕРЕНЦИИ, СЪЕЗДЫ

Четырнадцатая всесоюзная конференция по эмиссионной электронике

Состоялась в Ташкенте 11—16 мая. Участвовало св. 800 представителей научных организаций и промышленных предприятий СССР, а также ученые из НРБ, ВНР, ГДР, ПНР, ЧССР, СФРЮ. Заслушано св. 800 докладов. Секция по пленочным засветкам было посвящено 100-летию со дня рождения В. И. Ленина. Работало семь секций по следующим вопросам: изучение явлений на поверхности и в приповерхностном слое, вторичная электронная эмиссия, автоэлектронная эмиссия и эмиссия горячих электронов, фотоэлектронная эмиссия, термоэлектронная эмиссия, эмиссионные явления при воздействии лазерного излучения на поверхность твердого тела, взаимодействие атомных частиц с поверхностью твердого тела. Наряду с традиционными вопросами классической эмиссионной электроники, конференция рассматривала вопросы, связанные с космическими проблемами, действием лазерного излучения на твердое тело, взаимодействием вещества с позитронами, излучением света при ионной и электронной бомбардировке, взаимодействии многозарядных ионов с веществом, термостатической записью информации, введением новых и новых приборов.

Лит.: *П а р и л е с С. С.* Эмиссионная электроника, «Вестник АН СССР», 1970, № 9, с. 117—120.

Международный симпозиум по проблемам солнечной земной физики

Состоялся в Ленинграде 11—20 мая. В организации приняла участие Комитет по исследованию космического пространства (КОСПАР), Международный астрономический союз, Международный геодезический и геофизический союз, Международный научный радиосоюз; непосредственную подготовку осуществляла Международная комиссия по солнечно-земной физике при Международном совете по исследованию Солнца, состояло ок. 120 ученых из 30 стран. Программа состояла из четырех разделов: Солнце как источник энергии и возмущений, межпланетная среда, магнитосфера Земли и физика верхней атмосферы Земли. Заслушано 50 обзорных докладов, а также 200 частных сообщений; 13 обзорных докладов сделали советские ученые.

По первому обзорному конгрессе обсудили следующие вопросы: изучение активных областей Солнца и методы построения солярной динамической модели; исследование рентгеновского и ультрафиолетового излучения Солнца, проводимое с помощью спутников, ракет и высотных аэростатов, и радиозлучения Солнца в сантиметровом и миллиметровом диапазонах длин волн; физические процессы, происходящие во время вспышек на Солнце. На заседаниях, посвященных межпланетной среде, рассматривались проблемы, связанные с исследованием в методах построения солярной динамической модели; исследование космического ветра, распространение солнечных протонов, которые могут служить зондами межпланетной плазмы; динамика ударных волн и отожествление событий в космосе и на Солнце и т. д. Большой интерес вызвало сообщение о данных прохождения радиосигналов передатчика космического зонда «Пионер-В» через корону Солнца в период малых вспышек (ноябрь 1968 г.). В разделе «Магнитосфера Земли» обсуждалась структура геомагнитного поля в радиолокационном пространстве, роль коллоидного тонна в магнитосфере, теоретические модели конфигураций магнитосферы, эффекты взаимодействия солнечного ветра с магнитосферой Земли, динамика потоков

заряженных частиц в магнитосфере, картина распределения авроральных протонов электронов в магнитосфере во время полярных суббурь, модели развития суббурь, вопросы неустойчивостей магнитной плазмы и взаимодействия волн и частиц, спектральные характеристики авроральной плазмы и т. д. Большой интерес вызвало сообщение об эксперименте, связанном с искусственной генерацией полярного сияния путем инжекции в ионосферу энергичных электронов от установленного на раннеполярных суббурь, модели развития суббурь, вопросы неустойчивостей магнитной плазмы и взаимодействия волн и частиц, спектральные характеристики авроральной плазмы и т. д. Большой интерес вызвало сообщение об эксперименте, связанном с искусственной генерацией полярного сияния путем инжекции в ионосферу энергичных электронов от установленного на раннеполярных суббурь, модели развития суббурь, вопросы неустойчивостей магнитной плазмы и взаимодействия волн и частиц, спектральные характеристики авроральной плазмы и т. д. Большой интерес вызвало сообщение об эксперименте, связанном с искусственной генерацией полярного сияния путем инжекции в ионосферу энергичных электронов от установленного на раннеполярных суббурь, модели развития суббурь, вопросы неустойчивостей магнитной плазмы и взаимодействия волн и частиц, спектральные характеристики авроральной плазмы и т. д.

Лит.: Жулиги И. А., Николаев Ю. М., Проблемы солнечно-земной физики, «Вестник АН СССР», 1970, №11, с. 109—115.

Пятый всесоюзный симпозиум по теории распространения и дифракции волн

Состоялся в Ленинграде 13—18 июня. Участвовало 540 делегатов. Заслушано 265 докладов. Были обсуждены различные методы (численные, асимптотические, «двойной» вариационный и др.) в теории дифракции и решение с их помощью конкретных волновых задач. Рассматривались вопросы, посвященные газовой-динамическим волноводам и динамическим тубам, спектру лучей в прямых и изогнутых волноводах, самофокусировке волновых лучков, волновым явлениям в плазме, гидродинамическим волновым процессам и др.

Лит.: *В а й н ш т е й н Л. А.* Дифракция и распространение волн, «Вестник АН СССР», 1970, №10, с. 123—125.

Двенадцатый международный конгресс по фотографической науке

Состоялся в Москве 29 июля — 5 августа. Участвовало ок. 630 делегатов из СССР и 20 зарубежных стран. Заслушано 178 докладов (100 из них были прочитаны советскими учеными). 10 докладов прочитаны на пленарных заседаниях, остальные — на 5 секциях: природа фотографической чувствительности, фотографическая эмulsion, сенсibilизация желатина, химико-фотографическая обработка, структурные свойства фотографического изображения; несеребряные материалы и необычные фотографические процессы. Особое внимание конгресс уделил обсуждению новых направлений в фотографии, что свидетельствует о крайней необходимости коренных изменений существующего фотографического процесса.

Лит.: *Ч и б и с о в К. В.* Шеберстов В. И., Новое в фотографической науке, «Вестник АН СССР», 1970, №11, с. 106—108.

Вторая Гордоновская конференция по нелинейной оптике

Состоялась в США 3—7 августа. Наряду с американскими исследователями участвовали специалисты из Великобритании, Израиля, Канады, СССР, Франции, ФРГ, Швейцарии. Большое внимание было уделено генерации сверхкоротких импульсов и измерению их длительности и структуры, улучшению разрешенности методов измерения (метод двух- и трехфотонной флуоресценции, метод сжатой ячейки Керра и др.). Группа докладов была посвящена проблеме самофокусировки, вопросам спонтанного и вынужденного рассеяния света, лазерной спектроскопии и лазерным источникам света с перестраиваемой частотой.

Лит.: *С о б е л ь м а н И. И., К о р о б к и н В. В.* Вторая Гордоновская конференция по нелинейной оптике, «Вестник АН СССР», 1971, №1, с. 119—120.

Седьмой международный конгресс по электронной микроскопии

Состоялся в Гренобле 30 августа — 5 сентября. Организован Международной федерацией обществ по электронной микроскопии. Участвовало св. 2000 делегатов из 42 стран. Прочитано ок. 5 тыс. докладов по вопросам теории и техники электронной микроскопии, ее применения в физике твердого тела, металлургии, химии, биологии, биофизике, цитологии, молекулярной биологии и медицине. Большое внимание было уделено методам улучшения разрешения, повышению контраста при высоком разрешении, снижению аббераций. Наибольшее разрешение, достигнутое в снижающем электронном микроскопе, составляет ок. 5 Å с его помощью удалось получить изображения отдельных тяжелых атомов в органических молекулах. Привлек внимание доклад о конструкции мегаэлектронного микроскопа, значительно меньших размеров, чем существующие приборы этого типа. Ряд докладов был посвящен методам регистрации изображения, получаемого в электронном микроскопе, электронной оптике, качеству осветительной системы, применению сверхпроводящих линз, исследованию энергетического спектра электронов при высоких энергиях, объекте и т. д. На конгрессе были широко представлены исследования разнообразных дефектов кристаллической решетки — дислокаций, нарушенной упаковки атомов, вакансий, границ зерен и блоков, разнообразных выделений

новой фазы и т. д. Вызвали интерес сообщения о структуре рибосомальных частей, синтезирующих белок в клетках, и структуре мускулов, работы по изучению вирусов, по реконструкции макромолекулы. Была представлена выставка новейших моделей просвечивающих, сканирующих, эмиссионных электронных микроскопов, вспомогательной аппаратуры, различных приспособлений и микроондов.

Лит.: Рожанский В. Н., №3, Вспомогательная микроскопия, «Вестник АН СССР», 1971, №5, с. 93—97.

Международная конференция по магнетизму

Состоялась 14—19 сентября в Гренобле (Франция). Созвана в соответствии с программой Магнитной комиссии Международного союза физиков и прикладной физики. Подготовлена Национальным центром научных исследований Франции, и.и. институтами Гренобля и Гренобльского ун-та. Председателем оргкомитета был Л. Неель (Франция). Участвовало ок. 1200 делегатов от 31 страны, в т. ч. от США (192), Англии (124), ФРГ (81), Нидерландов (70), Японии (24), СССР (28), ПНР (7), ЧССР (9), БНР (9), СРР (5), ГДР (10). Наиболее представительны были делегации Франции (393). Было представлено свыше 330 докладов, часть которых (48) была обзорной. Тематика докладов отражала практически все важнейшие направления современных магнитных исследований. Около половины докладов было посвящено положению теоретических и экспериментальных исследований металлов и сплавов, около 40% составляли работы по изучению неметаллических соединений (окислов, галогенидов, халькогенидов, нитридов и т. д.). Удельный вес обзорно-теоретических докладов составлял около 10%; прикладные вопросы и технические применения занимали незначительное место.

Третий международный симпозиум по поляризационным явлениям в ядерных реакциях

Состоялся 31 августа — 4 сентября в г. Мэдисон (США). Участвовало 200 физиков, половина которых представляла научные учреждения США. Симпозиум обсудил результаты теоретических и экспериментальных исследований фундаментальных свойств ядерных сил — их спиновой зависимости.

Лит.: Солодухов Г. В., III Международный симпозиум по поляризационным явлениям в ядерных реакциях, «Вестник АН СССР», 1971, № 2, с. 109—111.

Вторая международная конференция по численным методам в механике жидкости и газа

Состоялась 15—19 сентября в Калифорнийском ун-те в Беркли. Участвовало 225 ученых из 9 стран. Заслушано 86 докладов, в т. ч. посвященные рассмотрению алгоритмов для расчета задач с тремя и четырьмя независимыми переменными, задачи трехмерного пограничного слоя, взаимодействия ударной волны с ламинарным пограничным слоем, а также исследование плоского ламинарного течения сверхзвуковым потоком газа. Из докладов был посвящен трансзвуковым задачам, вопросам структуры ударной волны, проблеме турбулентности, задачам течения вязкой несжимаемой жидкости и др.

Лит.: Русанов В. В., «Вестник АН СССР», 1971, № 2, с. 111—112.

Международная конференция по лазерной плазме

Состоялась в Москве 17—21 ноября. Участвовало 350 советских исследователей и свыше 40 ученых из Великобритании, ГДР, Италии, Канады, СРР, США, Франции, ФРГ, ЧССР, Японии. Было заслушано 42 доклада, посвященных преимущественно нагреву плотной плазмы до термоядерных температур лазерным излучением, а также использованию плазмы для инженерии в термодвигателях.

Лит.: Крохин О. Н., Скляков Г. В., Международная конференция по лазерной плазме, «Вестник АН СССР», 1971, № 4, с. 41—44.

ФИЛОСОФИЯ

Научные совещания в 1970 г.

В марте в Отделении философии и права АН СССР состоялась Научная сессия, посвященная 100-летию со дня рождения В. И. Ленина, с участием зарубежных ученых. С докладом «Ленин и современные проблемы исторического материализма» выступил Ф. В. Константинов, который подверг критике утверждения зарубежных «исследователей» и «марксистологов» об устарелости учения Маркса — Ленина и показал развитие творческой философской мысли в нашей стране. В докладе «Ленинская методология исследования проблем государства» В. М. Чиквадзе показал значение для юридической науки применения категориального аппарата диалектического материализма, осветил роль частных методов исследования в правовой науке. Б. М. Ашуров в докладе «Ленин и революция в естествознании» раскрыл философское содержание революционных изменений, происшедших в естествознании на рубеже XIX — XX вв., подробно охарактеризовал гносеологический аспект различных этапов революции в естествознании. М. Н. Рутевский в своем выступлении говорил о значении ленинского философского на-

сления для развития диалектического материализма, останавливаясь на вопросе об оценке структурализма и о творческом характере отражения. С. Гановский (НРБ) рассказал о развитии идей В. И. Ленина в Болгарии. В выступлении М. Т. Иовчука отмечалось интернациональное значение ленинского этапа развития марксистской теории. Р. Рихта (ЧССР) подчеркнул, что верность ленинизму — предпосылка успеха всякого революционного строительства в современную эпоху. М. В. Митин отметил обострение идеологической борьбы в мире, в частности — вокруг идей ленинизма. Годор Павлов (НРБ) посетил свое выступление современным проблем образования и воспитания, охарактеризовал роль марксистско-ленинской философии в осуществлении планирования, прогнозирования и управления процессом образования. Отметив плодотворность дискуссий как формы научной жизни, он высказался против трициклической возможности дискуссий по основополагающим принципам марксистско-ленинского учения. С. З. Зимахов рассказал об успехах советской юридической науки и констатировал ее некоторые слабые стороны и недостатки. П. В. Колпина, указав на необходимость интенсивно изучать природу знания, отметил особое значение ленинского учения о диалектике и, в частности, олене сведения диалектики, логики и теории познания. П. А. Степанян рассмотрел вопросы становления коммунистической формации. С. Аленев проанализировал ряд проблем, связанных с природой Советского социалистического государства. А. Е. Мординов охарактеризовал значение ленинского учения об интернационализме (см. «Вопросы философии», 1970, № 8, стр. 143—146).

В марте Отделение философии и права АН СССР организовало научную сессию и теоретическую конференцию «Философия и логика в В. И. Ленине и в логике» (М., 1969). В ходе обсуждения наибольшее внимание привлекли проблемы предмета философии, специфика философского знания, взаимоотношения философии с наукой и другими формами общественного сознания. Итоги дискуссии подвел Ф. В. Константинов, оценивший книгу П. В. Колпина как исследование марксиста, которое правильно понимает ленинское учение о диалектике исторического материализма. Вместе с тем Ф. В. Константинов указал на необходимость полнее учитывать особенности идеологической борьбы в современную эпоху, отметил в этой связи недостатки и неточности в целом интересной и нужной книги П. В. Колпина (см. «Вопросы философии», 1970, № 7, стр. 116—129).

В мае в Ташкенте состоялся Всесоюзный симпозиум по теме «Ленинизм и культура», организованный Ин-том философии АН СССР, Ин-том философии и права АН Узб. ССР, Всесоюзным обществом «Знание». Участники симпозиума заслушали доклады: М. Т. Иовчука «Ленинская теория социалистической культуры и ее роль в современной борьбе идей»; А. И. Яковлева «Ленин и проблемы научного развития»; А. И. Арнольдова «Ленинизм и проблемы научного развития»; М. М. Хайруллаева «Ленинские принципы научения культурного наследия и их осуществление»; М. С. Джунусова «Ленин и методологические проблемы изучения современного этапа развития национальных культур»; С. М. Ковалева «Социалистическая культура и воспитание личности». В числе наиболее актуальных проблем, освещенных в докладах, были: содержание, закономерности развития и основные этапы социалистической культурной революции, ленинский этап в развитии теории культуры, вопросы научного руководства, управления и планирования развития культуры, задачи идеологической борьбы в области культуры на современном этапе. Большое внимание было уделено критике некоторых буржуазных и ревизионистских концепций культуры. На симпозиуме работали четыре секции. Наиболее оживленное обсуждение в первой секции («Общетеоретические проблемы социалистической культуры», руководители — А. И. Арнольдов и М. М. Хайруллаев) вызвали следующие проблемы: философское понятие культуры, структура духовного производства, проблема «народ, личность, культура», соотношение научно-технической и культурной революции, диалектика единства и различия духовного и материального культурного производства, закономерности развития эстетической культуры. Во второй секции («Ленинские принципы руководства развитием культуры», руководители — Л. Н. Коган и К. Х. Ханазаров) обсуждались проблемы управления и планирования в сфере культуры, образования, науки и искусства, художественной культуры, специфика управления культурой в условиях села и в условиях сельской культуры и специфика культурного процесса социалистических культур», руководители — М. С. Джунусов и Х. Г. Расулов) основное внимание было уделено проблемам, связанным с самим понятием национальной социалистической культуры, интернационализацией духовной жизни социалистического общества, расцветом и сближением социалистических культур, а также диалектике отношения интернационального и национального культурного процесса и специфике культурного процесса в различных национальных условиях. В четвертой секции («Критика современных буржуазных концепций культуры», руководители — Э. А. Баллер, А. К. Валиев, Ж. Т. Туленов) анализировались процессы, происходящие в духовной жизни современного буржуазного общества. Были подвергнуты критике, в частности, концепции дегуманизации культуры, «массовой культуры», «народной культуры» и др. Всего на симпозиуме было заслушано св. 100 докладов и научных сообщений (см. «Вопросы философии», 1970, № 12, стр. 133—134).

В мае Бюро Отделения философии и права АН СССР организовало обсуждение коллективного труда «Ленинизм и диалектика общественного раз-

в т и я» (М., 1970), подготовленного сектором исторического материализма Института философии АН СССР.

Основная полемика в процессе обсуждения книги велась вокруг двух глав: «Ленинский подход к внутрипартийным разногласиям» (автор Е. Г. Плямак) и «Задачи воспитания нового человека» (автор Г. С. Батищев) (см. журн. «Вопросы философии», 1970, № 11).

В июне в Москве состоялась научная конференция «Ленинизм и философия» в г. Ленинграде в форме семинара, организованная Советской социологической ассоциацией совместно с ИКСи АН СССР. В работе сессии участвовали также социологи из НРБ, ВНР, ГДР, ПНР, СРР, ЧССР.

А. М. Румищев в своем докладе показал значение ленинского наследия в области исследования научных основ планирования, социальных изменений, социального прогнозирования, изучения природы, формы и функционирования общественного мнения и др. проблем, требующих широкого развертывания конкретных социальных исследований. В докладе Г. В. Осипова был охарактеризован вклад Ленина в развитие исторического материализма как общесоциологической и теоретической основы марксистской социологии. С докладом «Наука и политика в ранних работах В. И. Ленина» выступил Л. Шеланский (ПНР). В своем докладе А. Г. Феликс в значительной степени методологических принципов для конкретных социальных исследований социалистического общества. Г. М. Андреева выделяла в качестве таковых системный подход и историзм. Ж. Ошавков (НРБ) говорил об актуальности применения системно-структурного подхода при исследовании социалистического общества. Ленинское понимание соотношения социологии и философии имеет темой доклад Г. С. Батищева «Философия и социология: вымыслы «Методологическое значение категории интереса в работах В. И. Ленина» взаимодействие объективных и субъективных факторов в революционной борьбе масс рассматривалось с помощью категории интереса. В. А. Ядов на примере работ В. И. Ленина проанализировал проблемы «стратегии» социального исследования.

Ряд выступлений был посвящен анализу значения ленинских идей для создания теоретических основ научного управления и предвидения, анализу вопросов совершенствования системы социального планирования, прогнозирования и организации управления в современных условиях социализма и строительства коммунизма. В. Ж. Келле говорил о роли общественных наук при социализме как фундамента социального управления. Большое место в докладе Г. Пешермана заняла характеристика теоретических основ научного предвидения. Н. И. Лапин говорил о проблемах социальной организации социалистического предприятия и проблемах, связанных с «принятием решений». Х. Штайнер (ГДР) охарактеризовал основные этапы развития социологии и в ГДР. Другой проблемой, обсуждавшейся на сессии, был анализ ленинских идей относительно теории и методов изучения личности и политических действий. Ф. М. Вурцкич подчеркнул необходимость разработки общей теории Политики, которую он предлагает рассматривать как теорию «среднего уровня», соединяющую наиболее общие категории марксистско-ленинской социологии с конкретными исследованиями политики и политических процессов. Г. Кульчар (ВНР) обратил внимание на ленинскую характеристику особенностей политического действия, уровня профессиональных знаний, неопределенности для решения задач социалистического общества. Ленинская методология анализа массовых революционных движений и их механизмов была охарактеризована в докладе Ю. А. Замощнина. А. А. Галкин указал на необходимость всесторонней разработки комплекса проблем, связанных со связями в социальной структуре развитого капиталистического общества. Доклад И. С. Копа был посвящен тенденциям в национальном вопросе и судьбе национальных меньшинств в развитых капиталистических странах. В докладе Е. А. Амбарцумова на примере событий мая — июня 1968 г. во Франции был показано нарушение основополагающих социальных связей в буржуазном обществе: во все большем масштабе имеют место отказ от выполнения заданных социальных ролей, сознательный «вызов на себя» негативных социальных функций, распад или кризис важных социальных групп и институтов.

Международные связи советских философов

В августе в Берлине проходил в о с ь м о я м е ж д у н а р о д н ы й философский конгресс в честь пятидесятилетия 200-летию со дня рождения Гегеля. Конгресс был посвящен общему четырем проблемам: 1. Ленинский анализ философии Гегеля; 2. Язык и сознание; 3. Дialeктика природы и диалектика истории; 4. Гегель и проблемы буржуазного общества. Работа конгресса выявила идейную борьбу вокруг гегелевского наследия. Ряд участников конгресса выступил с «новым» интерпретацией гегелевской диалектики (Х. Пешерман, Бельгия; У. Кауфман, США; В. Майхофер — ФРГ и др.). Философы-марксисты подвергли критике иррационалистическую и релятивистскую концепцию диалектики, обосновали марксистское понимание диалектического метода как аналога процессов, совершающихся в самой действительности (П. В. Колпин, М. Э. Омельяновский; В. Холлчгер, Австрия и др.). На третьей сессии по проблемам диалектики общественного развития, логики и философского вопроса современного естествознания выступили: Г. Лей, Г. Крббер (ГДР), А. Д. Павлов (НРБ), Д. Сабелли и Г. Гюнтер (США). Последний — известный специалист в области кибернетики, попытался дать структурно-аналитическое описание

категорий «новое» и «Гегель»; Г. Гюнтер говорил также о значении ленинского наследия в области философии как важнейшей материи для развития теории информации. И. С. Нарский подверг критике идею Гюнтера о возможности истолкования диалектики в духе структурно-функционального анализа. Широкая дискуссия развернулась вокруг тезисов, выдвинутых в докладе Т. И. Ойзермана «Социальный смысл философии Гегеля», главная мысль которого состояла в том, что идеолог буржуазной реакции Гегель стал в наши дни союзником традиционных общественных сил в их борьбе против реакционной идеологии буржуазии. Главным оппонентом Т. И. Ойзермана был неогегельянец И. Л. Делерлейн (ФРГ), говоривший о явном гегельянских истоках немецкого фашизма, и экзистенциалист У. Кауфман (США), трактовавший учение Ницше как завершение философии Гегеля. Точка зрения Т. И. Ойзермана была поддержана в докладах и выступлениях Жака Дюгата (Франция), И. Шнейфштейна и Р. Штейнвальда (ФРГ), М. Клейна, Г. Ирлица (ГДР) и др. На четвертой сессии особое внимание участников конгресса привлекли проблемы философии государства и права. В. Майхофер (ФРГ) с позиций, близких идеям Г. Маркузе и франкфуртской школы, упрекал марксизм в отсутствии философии права, утверждал, что марксизм якобы отрицает существование материальных законов истории. В защиту этих утверждений выступили В. Эйхорн и Г. Ирлиц (ГДР). Ряд докладов был заслушан на первой сессии. Так, М. Бычваров (НРБ) дал марксистско-ленинскую интерпретацию идеи Гегеля о саморазвитии полноты в истории философии. В. Румл (ЧССР) критиковал попытки субъективистского и антропологического пресмотра понятия «практика». П. Шандор (ВНР) говорил о проблеме соотношения материализма и идеализма в философии. Изменила диалектику субъективного и объективного в процессе познания, С. Мерсье-Жоза (Франция) сравнила понятие «потребность человека» у Руссо, Гегеля и Маркса. М. Т. Цючук сделал сообщение о традициях материалистической разработки гегелевского философского наследия в России в XIX в. И. Л. Делерлейн (ФРГ) противопоставил этому традиции идеалистической школы материализма. В своем докладе П. Шандор говорил о гегелевской философии выступили философы из союзных республик СССР: З. Каракадзе (Тбилиси), А. Нысанбаев, Ж. Н. Абдуллин (Алма-Ата), Г. О. Чарыев (Ашхабад), Ф. Ф. Касим-Заде (Баку). На второй сессии конгресса («Язык и сознание») обсуждались следующие проблемы: характеристика и оценка с позиций диалектического материализма учения Гегеля о языке, отношении Гегеля к формализму в языке и соотношению между формальной и диалектической логикой; гегелевская терминология. С докладом «Гегель и логика XX века» выступил И. С. Нарский, главная мысль которого состояла в том, что в XX в. происходил как бы «встречное движение», взаимопропонижение формально-логических и диалектических методов. Учение Гегеля о языке и сознании анализировалось в докладах М. Бычварова (НРБ), Э. Альбрехта (ГДР), А. Клея (Аргентина), А. А. Брудного (СССР), Д. Кука (США), В. Ванера (ГДР), М. Дамьяновича (СФРЮ), И. Солла (США). Г. Коленбергер (ФРГ) выступил с докладом «Язык и политическое сознание», в котором утверждал, что основой политических конфликтов современности является господство «политического языка»; в этом и состоит источник отчужденного сознания противников существующих идеологий в современном обществе. И. Рейтер (ФРГ) в духе экзистенциализма также считает язык источником ложного и отчужденного сознания. В подзекции эстетике с интересом был встречен доклад М. Ф. Овсянникова. Э. Прахт, Г. Плавус (ГДР), советские ученые В. К. Снатеричков, А. Я. Зисль, Д. Д. Средний, Я. Н. Чакини проанализировали ряд актуальных проблем искусства и эстетики (в связи с учением Гегеля) и выступили против различных спекуляций в этой области буржуазных идеологов. На четвертой сессии обсуждалась проблема «Гегель и буржуазное общество». Е. П. Ситковский (СССР) отметил сочувственное отношение Гегеля к демократии; некоторые западногерманские философы в связи с этим пытались изобразить Гегеля идейным предтечей тоталитарных режимов (см. «Вопросы философии», 1970, № 11).

14—19 сентября в Варне (НРБ) проходил С с д ь м о я м е ж д у н а р о д н ы й социологический конгресс, посвященный теме «Современные и будущие общества: прогнозирование и социальное планирование». Наиболее крупными были делегации: США — 320 чел., Франции — ок. 100, Италии — 140, Англии и ФРГ — по 80, Швеции — 54, Канады — 42 чел. Делегации из НРБ, ГДР, ПНР, ЧССР, СРР, ВНР, ВНР — 90, ЧССР — 70, ГДР — 60 и т. д. Ученые социалистических стран представили около 40% всех докладов, причем 85 докладов были сделаны делегатами СССР, а из 6 докладов, заслушанных на пленарном заседании и задавших основную тон работу конгресса, три были сделаны представителями социалистических стран: Живко Ошавков (НРБ) «Социология общественной структуры», А. М. Румячнев (СССР) «Социальное прогнозирование и планирование в СССР» и Эрхром Ханом (ГДР) «Концепция социологической системы и социальный прогноз». Были сделаны также доклады советскими учеными: В. И. Шубинским «Ценностные ориентации молодежи при выборе профессии», П. С. Коном и С. Н. Иконниковой «Молодежь как социальная категория», В. А. Иванов, Э. Н. Беляев и В. В. Волонский «Методологический подход к изучению соотношения между ценностными ориентациями и наблюдаемым поведением», Г. М. Андреевой «Соотношение микро- и макросоциологии», С. А. Арутюняном и Р. С. Джарилгасиновой «Закономерности сочетания традицион-

ных и новых черт в культурном развитии стран Восточной Азии», И. В. Бестужевский. Проблемы рассматриваются как особая категория подхода к проблемам будущего. Т. И. Заславская «Некоторые проблемы социального регулирования миграции сельского населения в города», выступали В. Ж. Келле, А. А. Галкин, А. Г. Харчев, А. Г. Агабегян и другие советские делегаты. Второй по остроте и интересу темой на конгрессе были проблемы социального развития стран «третьего мира»: динамика социальных процессов, происходящих в этих странах, их разнообразие, отношения к общественному развитию индустриально-высокоразвитых стран и т. п. Наконец, конгресс проявил весьма острое внимание к проблемам молодежи в связи с ее активным участием в социально-политических движениях современности. Сведения о новой литературе по философии и социологии, выпущенной в 1970 г., см. «Вопросы философии», 1970, № 12, с. 162—169; 1971, № 4, с. 184—182.

ХИМИЯ

Вторая конференция по теоретическим вопросам адсорбции

Состоялась 20—26 января в Москве. Организована Научным советом по синтезу, изучению и применению адсорбентов, Ин-том физической химии и Ин-том органической химии АН СССР. Участвовало ок. 350 специалистов, в т. ч. ок. 30 из ряда социалистических стран. Председатель М. М. Дубинин.

Доклады на конференции не излагались, а сразу обсуждались, как на одной из проблем, представляли различные количественные системы. Было высказано предположение, что между адсорбцией газовых смесей микропористыми поверхностями и образованием объемных растворов имеется аналогия, но с тем различием, что раствор представляет собой статистически однородную систему, а микропористые адсорбенты — микрогетерогенную. Большой интерес вызвало обсуждение вопроса о конденсации паров и текучей зависимости коэффициента разделения для газовых смесей. Словия равновесия между объемной и поверхностной фазами рассмотрены были при обсуждении докладов о термодинамике адсорбции из многокомпонентных систем на поверхности раздела твердое тело — жидкость.

Выбор стандартного состояния имеет весьма важное значение для вычисления коэффициента активности в адсорбционном слое. Этому вопросу было уделено большое внимание в связи с тем, что исследователи не всегда обновляют выбор стандартного состояния при определении коэффициента активности. Коэффициенты активности компонентов и их значения в большой степени зависят от выбора соответствующей модели, от толщины пленки, и поэтому их правильное истолкование весьма затруднено. Несколько докладов было посвящено адсорбции больших молекул и макромолекул полимеров на поверхности твердых тел и жидкостей и влиянию различных факторов на характер их взаимодействия. Ввиду сложности и многоцентровости макромолекул вывод уравнения изотермы был произведен на упрощенной решетчатой модели, когда все сегменты макромолекулярной цепи денат на поверхности и каждый из них занимает один адсорбционный центр, выступая при этом одну молекулу растворителя. При адсорбции изменяется конформация макромолекулярного клубка. Однако это частный случай. На самом деле механизмы адсорбции макромолекул более сложны. Большую сложность представляет и определение толщины адсорбционных слоев, величина которых колеблется в широких пределах. Так, судя по величинам адсорбции многих линейных полимеров высочайшей чистоты и сорбции полимерами тонких адсорбционных слоев сравнительно небольшая, порядка 10—15 Å. Данные эллипсомерии адсорбированных слоев, спектров отражения в ультрафиолетовой области и измерения вязкости растворов полимеров в узких капиллярах дают большее значение толщины слоев адсорбированных полимеров (порядка 200—500 Å).

Рассмотрен также и вопрос об адсорбции мицелл; по мнению большинства участников, обсуждая этот вопрос, адсорбция мицелл протекает по молекулярному механизму. При адсорбции больших молекул важное значение имеют природа растворителя и химическая природа поверхности твердого тела, а также концентрация равновесного раствора. Были обсуждены также доклады о методе функций распределения и о статической теории адсорбции, а также о статическом исследовании молекулярной структуры смесей в адсорбированном состоянии.

Советские по физической химии и электрохимии расплавленных солей и шлаков

Состоялась 2—5 февраля в Киеве. Организована Научным советом по физической химии ионных растворов и твердых электролитов АН СССР. Ин-том общей и неорганической химии и Отделением химии и химической технологии АН УССР. Участвовало 450 специалистов.

Были рассмотрены проблемы термодинамики и строения ионных расплавов и кинетика протекания в ионных расплавах приэлектродных процессах. По этим вопросам работали две секции. На пленарных заседаниях было заслушано 5 докладов. О современном состоянии проблемы ионных расплавов доложил в своем обзорном докладе Ю. К. Дельмарский. Все доклады, включенные в работу секций, заранее были опубликованы, поэтому в секциях проходили только дискуссии.

Большой интерес привлекла секция термодинамики и строения ионных расплавов: в ней было обсуждено 63 доклада. По обсуждаемому вопросу сложилось общее мнение, в частности о возможности приложения теории регулярных растворов к ионным жидкостям. Выявлены трудности в использовании измерений давления пара для оценки термодинамических свойств ионных расплавов. Обсуждены и такие вопросы, как термодинамика расплавленных растворов расплавленных солей, когда в равновесии с металлом находится две ионные формы потенциально определяющих ионов, о соотношении газов в ионных расплавах, о кислотно-основном взаимодействии между солями в расплавах. Привлек внимание участников секции вопрос об аномалиях некоторых свойств солевого кристалла за несколько десятков градуусов от температуры плавления.

За секцией «Электроника ионных процессов» обсуждено 50 докладов. Рассмотрен вопрос о механизме диффузии ионов в расплавах, в которых предполагается комплексобразование; предложена модель протекания процесса по двум каналам: диффузия «голого» иона от обложки к обложке и диффузия комплексного иона. Высказаны две точки зрения о природе вентротного миксидана (сопротитления). Два мнения сложились по вопросу о механизме протекания анодного восстановления: непосредственно на вентротном аноде превращается диссоциирует с образованием нейтрального окисла.

Третье совещание, посвященное актуальным проблемам химической кинетики

Состоялось 16—18 февраля в Москве. Организовано Комиссией по константам при Научном совете по химической кинетике и строению. Посвящено рассмотрению теоретических вопросов кинетики и результатов экспериментальных исследований газофазных реакций и реакций в конденсированной фазе. Было заслушано 25 докладов.

С развитием науки и техники предъявляются все более жесткие требования к определению кинетических констант. Эти требования трудно удовлетворить, основываясь только на экспериментальных данных. Наиболее удовлетворительные результаты определения констант скоростей химических реакций можно получить, сочетая теоретические расчеты с эмпирическими и полуматематическими исследованиями.

В докладе Н. М. Кузнецова были рассмотрены диссоциация молекул в молекулярном газе и сопутствующие ей процессы обмена колебательной и поступательной энергии молекул. А. Д. Серпухович и В. А. Улицкий подняли свое сообщение расчетам энтропийных факторов и термодинамических констант на основе теории переходного комплекса. Реакциям в газовой фазе было уделено значительное внимание. В докладе А. Ф. Додонова, Г. К. Давуровской, И. И. Морозова и В. Г. Тягирова было сообщено, что авторами разработан масс-спектрометрический метод измерения константы скорости реакции фтора с водородом. Этим методом впервые была измерена практически важная константа скорости реакции $H_2 + F = HF + H$.

А. М. Чайкин, А. Б. Налбандян в своих докладах сообщили результаты измерений констант скорости реакций фтора с кислородом и азотом. В. Н. Кондратьев рассказал об применении метода ЭПР для количественного изучения реакций атомов кислорода в газовой среде. Я. С. Лебедев сообщил об определении констант скорости элементарных радикальных реакций в твердых органических веществах.

Намечено проводить работу комиссии по константам в контакте с кинетической группой комитета по численным данным для науки и техники при Международном совете научных союзов. Будут рассмотрены новые типы катализаторов: органические полупроводники, бориды, нитриды и силициды переходных металлов, цесолиты. Подчеркнута необходимость исследования каталитического действия ряда новых систем, в особенности обладающих

Симпозиум, посвященный изучению механизма и кинетики гетерогенных реакций

Состоялся 18—20 марта в Москве. Участвовало ок. 300 ученых.

Взаимодействия вещества на поверхности раздела двух фаз занимают важное место в химической науке и промышленных процессах. Сюда относятся: гетерогенный катализ, реакции твердых тел с газами, жидкостями и друг с другом и т. п. И. Н. Семенов в своем вступительном слове охарактеризовал задачи, стоящие перед учеными в этой области.

Доклады на симпозиуме имели два направления: 1) механизмы и кинетика наталитических реакций и 2) реакция в твердой фазе. Первым был прочитан доклад С. З. Рогинского, подготовленный им для данного симпозиума незадолго до смерти. В докладе рассмотрены новые типы катализаторов: органические полупроводники, бориды, нитриды и силициды переходных металлов, цесолиты. Подчеркнута необходимость исследования каталитического действия ряда новых систем, в особенности обладающих

полупроводниковыми свойствами. На симпозиуме основное место заняли обзоры каталитических реакций, природы каталитической активности.

В докладе В. А. Ройтера опровергалось утверждение, что каталитические реакции протекают через последовательное образование промежуточных продуктов. По его мнению, путь через единое активированное состояние, в котором принимают участие и катализатор, энергетически более выгоден. В ряде докладов рассмотрены механизмы каталитического действия основных типов катализаторов: металлов, полупроводников, изоляторов. Процессы на металлических катализаторах был посвящен ряд докладов (Н. И. Ионова, Н. И. Третьякова, Ю. Р. Шуба и А. В. Склярова). Показано, что сверхчистые металлы, очищенные в сверхвысоком вакууме (ок. 10^{-14} мм рт. ст.), резко отличаются своими адсорбционными и каталитическими свойствами от металлических катализаторов, полученных обычными методами.

Каталитические свойства полупроводников были рассмотрены в нескольких докладах. Ф. Ф. Волькенштейн доложил о взаимодействии поверхности с объемом, о влиянии внешней среды на свойства кристалла и др. М. М. Сахаров и О. А. Головина исследовали каталитические свойства органических полупроводников, рассмотрев механизмы каталитического действия атомов металлов. Оказалось, что присутствие металла не обязательно для проявления каталитических свойств в окислительно-восстановительных реакциях; каталитическая активность наблюдается при наличии полупроводниковых свойств при температуре катализа.

О закономерности катализа и радиолиза на поверхности окислов рассмотрели докладчики В. Крылов и Г. Шенфельд. Было уделено окислам с основными свойствами: оксидом магния, кальция, бария и стронция. Докладчик отметил, что их каталитические свойства в реакциях дегидрирования этилового спирта и акролина могут быть объяснены не только присутствием основных центров на поверхности, но также и наличием поверхностных уровней, способных принимать и отдавать электроны.

В практическом отношении на первом месте стоят реакции каталитического окисления и гидрирования органических соединений. Л. Я. Марголис осветила общие принципы окисления углеводородов. Было показано, что на поверхности катализаторов возникают кислородуглеводородные комплексы, распад которых ведет к образованию продуктов реакции. Каталитическое окисление других связей. Эти авторы предположили свою классификацию модифицирующих добавок к катализаторам гидрирования и эффективные катализаторы. С. Л. Киперман доложил о кинетических закономерностях гидрирования бензола. Проблема применения хроматографии для изучения кинетики сложных каталитических реакций была освещена в докладе И. И. Яновского и А. Д. Бермана. О применении меченых атомов рассказал В. Исагулин.

Реакции, протекающие с участием твердых веществ, имеют весьма важное практическое значение. К их числу относятся металлургические процессы, производство сорбентов, катализаторов, полупроводниковых материалов и т. п. Особенность таких реакций заключается в том, что реакционная зона в ходе реакции перемещается. Форма и размеры ее изменяются. Изучение кинетики и механизма таких реакций затруднено из-за их нестационарности. На симпозиуме такого рода процессам было уделено должное внимание.

В. В. Болдырев изучал термическое разложение перманганатов; в своем докладе он рассмотрел механизм распада и систематизировал его закономерности в зависимости от природы перманганата. О кинетических закономерностях тополихимических процессов на поверхности гидрирования и дегидрирования органических оксалатов различных металлов в однофазных системах доложили Г. М. Жаброва и Б. М. Каденца. О совершенно новом методе изучения реакции радикалов в твердом веществе по спектрам ЭПР рассказали Я. С. Лебедев, О. В. Якимченко и О. Я. Гринберг. Привлек внимание доклад Г. Б. Сергеева о галогенировании и гидрогалогенировании олефинов в твердой фазе. О. М. Позде доложил об исследовании механизма вытравливания глинистых частиц при внешнем и внутреннем высокочастотном облучении. На основе этого механизма был разработан технологический режим получения бетона с малой плотностью.

Международная конференция по каучуку и резине

Состоялась 1—5 июня в Париже. Участвовало ок. 600 чел. из 24 стран, в т. ч. 37 чел. из СССР. Было заслушано 70 докладов, из них 7 представляли советские ученые. Доклады были посвящены важным проблемам науки и технологии переработки эластомеров: адгезии, реологии, свойствам резин на основе композиций эластомеров и пластики, применению ЭВМ при переработке эластомеров.

В обзорном докладе «Наука о резине и технология 60-х годов — пролог и 70-е годы», прочитанном на открытии конференции Дж. Янни (США), были рассмотрены основные тенден-

ции научно-технического прогресса в технологии переработки шин, резин и конструирования резиновых изделий: 1) расширение областей применения композиций эластомеров с пластиками; 2) применение полиэфирных волокон в производстве шин и резино-технических изделий, расширение областей применения металлокорда, улучшение качества полиамидного корда; 3) увеличение объемов производства синтетических стереорегулярных каучуков и в первую очередь цис-изопрепонов. Дж. Янни указал также на тенденции развития в ближайшие годы производственности плантаций каучуконосов, что свидетельствует о сохранении роли натурального каучука в производстве многих резиновых изделий. Было отмечено, что сульфенамидные ускорители вулканизации и стабилизаторы класса пара-фенилендиаминов остаются в ближайшие годы основными химинатами для резины. К числу достижений науки и технологии были отнесены работы ряда фирм в области создания шин, наполненных пенополиуретаном, а также бесшовных шин.

Теоретическому аспекту проблемы адгезии было посвящено 10 докладов. В обзорном докладе Ж. Доне (Франция) был сделан анализ современного состояния теории адгезии. В докладах, обобщавших результаты экспериментальных исследований, были рассмотрены вопросы крепления резин и каучуков к различным поверхностям, влияние состава резины на адгезивные свойства, а также приборы для измерения показателей адгезии и аутогезии. За «круглым столом» были обсуждены предварительные опубликованные доклады, посвященные вопросам адгезии каучука к шпинуному корду, металлу и др. материалам, усталостности и др. эксплуатационным свойствам многослойных систем, синтезу новых адгезивов.

Доклады о взаимосвязи между составом резиновых смесей и их реологическими свойствами. Ряд докладов был посвящен технологии изготовления резиновых изделий из каучуков специальных типов (атмосферостойких, стойких к действию различных агрессивных сред), новым приборам и методам испытаний резиновых смесей и вулканизатов, старению вулканизатов, флюидности смесей. Эти авторы предположили свою классификацию модифицирующих добавок к катализаторам гидрирования и эффективные катализаторы. С. Л. Киперман доложил о кинетических закономерностях гидрирования бензола. Проблема применения хроматографии для изучения кинетики сложных каталитических реакций была освещена в докладе И. И. Яновского и А. Д. Бермана. О применении меченых атомов рассказал В. Исагулин.

Лит.: «Revue générale du caoutchouc et des plastiques», 1970, т. 47, № 7—8. Т. Федорова, М. Шенфельд.

Современные проблемы химии природных соединений

21—27 июня в Риге состоялся VII Международный симпозиум по химии природных соединений, организуемый АН СССР и АН Латв. ССР при поддержке Международного союза теоретической и прикладной химии. Почетным президентом симпозиума был избран академик М. М. Шемякин.

Участвовало ок. 1800 человек. В течение 7 дней состоялось 29 стран. Было сделано 533 сообщения, в т. ч. 700 иностранных из 29 стран. Было заслушано 140 докладов и выступлений на пленарных заседаниях, 140 докладов и выступлений на пресимпозиумах и 381 выступление в секциях.

В отличие от установившейся традиции, работа VII Международного симпозиума по природным соединениям началась с рассмотрения ряда специфических вопросов в четырех пресимпозициях, а с общего доклада. Главным образом рассматривались вопросы, связанные с исследованием биополимеров и биорегуляторов. Большое внимание было уделено белкам и пептидам, нуклеиновым кислотам, липидам и углеводам.

Пресимпозиум под председательством А. Б. Браунштейна (СССР) был посвящен вопросам, связанным с изучением механизма ферментативного катализа. Было установлено, что особо важное значение имеет изучение отдельных, «элементарных стадий» ферментативного процесса. Большое внимание было обращено на быстро протекающие процессы. На примере изучения аспарат-трансаминазы Г. Хаммусе (США) удалось определить константы скорости для 16 стадий ферментативного процесса переминирования. Л. А. Влюменфельд (СССР) показал, что применимость теории абсолютных скоростей реакций к ферментативным процессам в ряде случаев затруднена. На ряду с молекулярно-кинетическими ферментативными процессами важное значение имеют также физические методы исследования и в первую очередь рентгеноструктурный анализ ферментов и фермент-субстратных комплексов (М. В. Волькенштейн, СССР). А. Майстер (США) сообщил, что для выяснения стереохимии и механизма реакций, например глутамин-синтазы, оказалась весьма ценным комплексный анализ различных структурных элементов молекулы субстрата, удовлетворяющих известным экспериментальным параметрам. Рассмотрение вопросов, представленных на пресимпозиуме, позволило глубже проникнуть в общие закономерности ферментативных процессов и четче сформулировать нерешенные вопросы.

Пресимпозиум под председательством В. А. Энгельгарта (СССР) рассматривал вопросы, связанные с изучением строения рибонуклеиновой кислоты (РНК) — переносчика аминокислоты аланина. М. Штедхен (Швейцария) доложил о классификации химического строения РНК на основе структурных принципов. Большое внимание было уделено биологической активности РНК; многие ученые полагают, что один из факторов активности обусловлен ее третичной структурой. Р. Бок (США) сообщил, что получено 11 специфических РНК в кристаллической форме. Развита представления о взаимодействии РНК и рибосом. Большое внимание было уделено различным методам исследования РНК.

Пресимпозиум под председательством Л. Д. Бергельсона (СССР), посвященный физико-химическим основам ионного транспорта, привлёк многих ученых, исследующих ключевые мембраны на молекулярном уровне. Достигнутые успехи в последние годы в мембранной биологии во многом связаны с исследованиями химического состава и структуры липидных, белковых и других компонентов мембран, а также различных природных соединений, способных модифицировать ионную проницаемость мембран. Многие сообщения были посвящены молекулярным и мембранным системам. Ю. А. Овчинников (СССР) сообщил о современных исследованиях конформации циклопептидов и циклодесипептидов, способных увеличивать проницаемость мембран для ионов щелочных металлов.

Пресимпозиум под председательством А. С. Хохлова (СССР) обсуждал зависимость между биологическим действием антибиотиков и их строением; осветил вопросы непосредственно связанные с пониманием механизма действия различных антибиотиков.

На пленарных заседаниях симпозиума было прослушано 12 лекций. Д. Бартон (Англия) сообщил о новых путях синтеза тетрациклина — одного из важнейших антибиотиков (впервые этот антибиотик был синтезирован группой советских ученых под руководством М. И. Шварца и И. В. Зильбермана). Р. Виллорт (США) рассказал о синтезе витамина В₁₂; эти сообщения являлись интересными данными об экспериментальной части работы.

Большой интерес вызвала лекция М. М. Шемякина, в которой была показана перазываемость и взаимная обусловленность развития химии природных соединений, молекулярной биологии и других областей науки, посвященных молекулярной биологии. Осветены достижения биоорганической химии в СССР за последние 10 лет и проанализированы тенденции развития химии природных соединений вообще.

Г. Хорана (США) в своей лекции впервые подробно рассказал об исследованиях, приведших к блестящему достижению науки: им был синтезирован ген, определяющий biosинтез рНД₃, основного фермента, изменяющего комбинацию в процессе взаимодействия с натализируемым субстратом. В. Штрауб (Венгрия) осветил топологию боковых цепей ферментов. К. Нананиси (США) сообщил о различных подходах при химическом изучении биорегуляторов.

Основная работа симпозиума была сосредоточена в секциях, где было заслушано около 400 сообщений, касавшихся широкого круга вопросов.

Симпозиум показал, что химия природных соединений (иногда называемая биоорганической химией) качественно резко изменилась; она отошла от классических описаний природных соединений. В настоящее время химия природных соединений — это наука, развивающаяся на стыке органической химии, молекулярной биологии, биохимии и биофизики. Ее достижения, расширяющие шаг за шагом тайны жизненных процессов, представляют большую теоретический интерес и практическую ценность.

ЭКОНОМИКА

В Институте экономики АН СССР

В 1970 г. в ин-те были подготовлены монографии и доклады по проблемам пятилетнего плана развития народного хозяйства СССР на 1971 г., прогнозирования советской экономики на длительную перспективу и др.

К 100-летию со дня рождения В. И. Ленина вынужены монографии и брошюры, проведенные юбилейные конференции. Ин-т и Научный совет АН СССР по проблеме «Экономические закономерности развития социализма и его перестройки в коммунизм» провели в марте юбилейную конференцию на тему «Развитие В. И. Ленинского учения о социализме и коммунизме». Среди проблем политической экономики социализма. С докладами выступили: Л. М. Гатовский — «В. И. Ленин и современные проблемы теории и практики социалистической экономики», А. И. Пашнов — «В. И. Ленин — создатель основ политической экономики социализма», В. А. Жамин — «Международное значение развития В. И. Ленинского экономического учения», Я. А. Кройнд — «Вклад В. И. Ленинского учения политической экономики социализма в трудах В. И. Ленина».

По актуальным проблемам политической экономики социализма изданы монографии: А. И. Пашнов — «Экономические проблемы социализма», Л. М. Гатовский — «Экономические законы и строительство коммунизма (Очерки политической экономики)», Я. А. Кройнд — «Заново отстоит и социалистическая экономика». Некоторые актуальные проблемы политической экономики — «Горно-денежные отношения, финансы и кредит в социалистическом хозяйстве (Вопросы теории)», И. В. Монашова — «Социалистическое предприятие в структуре общественного производства», В. В. Орешкин — «Аграрный вопрос в трудах соратников В. И. Ленина». Издана коллективная монография «Советская экономика в период Великой Отечественной войны (1941—1945 гг.)» (ред. В. В. Орешкина). Опубликованы работы по экономическим проблемам научно-технического прогресса: кол-

лективная монография «Экономические проблемы научно-технического прогресса» (под ред. И. И. Киселева), Л. М. Пашнов — «Парк производственного оборудования. (Проблемы воспроизводства, структуры и эффективности)», Б. В. Капачков — «Планирование и стимулирование повышения качества продукции».

В январе ин-т провел Всесоюзную конференцию по экономическим проблемам научно-технического прогресса.

Большое внимание в работе ин-та уделялось проблемам повышения экономической эффективности капитальных вложений и размещению социалистического производства. Вышли в свет работы: «Интенсификация и резервы экономии» (отв. ред. В. П. Красовский), «Методы и практика определения эффективности капитальных вложений» (под ред. Т. С. Хачатурова), «Факторы экономического развития СССР» (под ред. А. И. Хотина), И. В. Масвский, В. И. Масвский — «Некоторые вопросы измерения экономической эффективности», Л. Г. Смущалева — «Структура капитальных вложений и их фактическая эффективность», И. М. Будничий — «Эффективность освоения новых промышленных предприятий», М. Л. Стронгина — «Социально-экономические проблемы развития больших городов в СССР».

В апреле проведена научная конференция по методологическим вопросам долгосрочного прогнозирования экономического развития СССР. В работе конференции участвовали представители Ин-том экономики, ЦЭМИ АН СССР и Н.-и. экономическим ин-том при Госплане СССР.

По проблемам хозрасчета опубликованы коллективные монографии «Хозрасчет и управление (Теория, опыт, перспективы)» (под ред. Д. А. Аллахвердяна) и «Экономическая реформа и внутризаводской хозрасчет», Материалы конференции от 1968 г. (под ред. С. В. Зильбермана), также коллективные монографии: «Хозяйственный расчет и эффективность основных фондов», В. Г. Панкратов — «Хозяйственный расчет. Фонды предприятий, их кругооборот и оборот». По аграрным проблемам социализма опубликованы работы: Э. И. Галинина — «Специализация колхозного производства» и учебник «Экономика социалистического сельского хозяйства» (под ред. Е. С. Карнауковой и А. А. Бондаренко), коллективная монография «Вопросы экономистический теорий посвящена книга «Против буржуазной и ревизионистской идеологии в экономической науке» (Материалы Всесоюзного совещания 1968 г.).

В декабре ял-том совместно с Научным советом АН СССР по проблеме «Экономические закономерности развития социализма и его перестройки в коммунизм» и Министерством высшего и среднего специального образования СССР была организована Всесоюзная научная конференция на тему «Борьба марксизма-ленинизма с буржуазными и мелкобуржуазными экономическими теориями социализма». Ю. Тушнов.

В Институте мировой экономики и международных отношений АН СССР

В 1970 г. в ин-те продолжились исследования основных процессов в экономике и политике современного империализма. Издан двухтомный коллективный труд, посвященный столетию со дня рождения В. И. Ленина, — «Политическая экономия современного монополистического капитализма» (под ред. Н. Н. Иноземца, С. М. Меньшикова, А. Г. Милейковского, А. М. Еуминцева). Экономический анализ капитализма в современном мире. Выпущены монографии: «Воспроизводство общественного продукта в Японии» (отв. ред. Я. А. Певзнер), «Прогнозирование капиталистической экономики. Проблемы методологии» (отв. ред. А. И. Шапиро), Ю. П. Васильев — «Внутрифирменное управление в США», Ю. И. Игнатов — «Применение вычислительной техники в управлении монополиями США». По вопросам внешней политики ведущих капиталистических стран и деятельности ООН опубликованы монографии: Ю. М. Мельников — «Внешнеполитические доктрины США», «ООН и международное экономическое сотрудничество» (рук. М. М. Мансимова), В. Г. Шкунаев, Я. Я. Этангер, Е. С. Пчелинцев — «Объединенные нации против колониализма и расизма на юге Африки».

Проблемам развивающихся стран посвящены монографии: «Развивающиеся страны и мировой рынок» (рук. М. М. Мансимова), Г. И. Мирский — «Азия и политика в странах Азии и Африки», И. М. Татаровская — «Развивающиеся страны в борьбе за мир».

Результаты научных исследований по международному рабочему и коммунистическому движению опубликованы в работах: «Важное направление классового движения. Движение трудящихся классов развитых стран Западной Европы и Америки. Прямой контроль над производством» (рук. В. А. Виноградов), И. М. Петранович — «Положение рабочего класса Италии», Я. Н. Керамидский — «США: профсоюзы в борьбе с капиталом», В. П. Исруцалмский — «Годы становления и борьбы. Очерк истории рабочего движения в Западной Германии в 1945—1949 гг.».

Анализ узловых экономических, политических и социальных проблем исторических событий в различных странах представлен в «Международном ежегоднике. Политика и экономика».

Совместно с Ин-том философии АН СССР проведена международная теоретическая конференция «Возрастание роли ленинизма в современную эпоху и критика антикоммунизма»; совместно с Мин-вом высшего и среднего специального образования СССР и журналом «Мировая экономика и международные отношения» проведена научная конференция «Ленинская теория империализма и революционные силы современности».

Л. Розанов.

В Научно-исследовательском экономическом институте при Госплане СССР

В 1970 г. исполнилось 15 лет со дня образования ин-та. Его научные исследования проводились по двум основным направлениям: «Совершенствования методологии централизованного планирования и экономического регулирования» и «Проблемы развития экономики СССР на перспективу и разработка долгосрочных прогнозов». В научных материалах первого направления содержится рекомендации по совершенствованию методов текущего регулирования и перспективного планирования цен, распределению прибыли, планированию фонда заработной платы, формированию материального поощрения и развития производства, рассматриваются экономические проблемы стимулирования технического прогресса, повышения качества продукции, специализации производства. Методики по вопросам планирования, подготовленные ин-том, утверждены Госпланом СССР. По второму направлению исследований главное внимание уделялось подготовке научных докладов, записок и предложений к пятилетнему плану развития народного хозяйства СССР на 1971—75 гг. и долгосрочным прогнозам развития экономики СССР. В докладе «Состояние и тенденции развития народного хозяйства СССР» даны характеристика темпов развития общественного производства и анализ динамики основных факторов экономического роста. Продолжались исследование проблем развития экономики СССР на период до 1985—90 гг. Подготовлены доклады «Экономический прогноз на период до 1985 г.», «Прогноз капиталных вложений» и «Превращательная типология развития отраслей промышленности и сельского хозяйства и отраслевой структуры общественного производства до 1990 г.». В докладе «Расчет системы перспективных оптовых цен на 1975 г. на основе уточненной информации» излагается методика определения движения издержек производства и рентабельности, уровня перспективных цен по важнейшим отраслям народного хозяйства. Впервые составлен прогноз отраслевых индексов оптовых цен на 1980 г.

Изданы коллективные работы: «Методологические вопросы экономического прогнозирования», «Прибыль, рентабельность и себестоимость в системе централизованного планирования», «Методология обоснования оптовых цен на перспективу», «Структурные сдвиги в экономике СССР», «Эффективность капиталных вложений в СССР и в главных капиталистических странах в послевоенный период», «Планирование и анализ народнохозяйственной структуры капиталных вложений» и книги: В. М. Слободин — «Экономика целинного земледелия», А. Н. Ефимов — «Экономика и планирование советской промышленности», В. Т. Костанов и П. П. Литвяков — «Баланс труда (содержание и методика расчета)», В. А. Будаев — «Проблемы амортизации в промышленности и др.

В 1970 г. ин-т осуществлял научно-методическое и организационное руководство экономическими исследованиями, проводившимися совместно с н.-и. и проектными ин-тами-соисполнителями по темам: «Перспективы развития важнейших отраслей народного хозяйства», «Перспективы воспроизводства основных фондов и прогноз капиталных вложений», «Прогноз трудовых ресурсов на перспективу до 1985 г.», «Пути обеспечения народного хозяйства рабочей силой на период по 1975 г.», «Совершенствование методов планирования труда и заработной платы», «Разработка методических указаний по уточнению действующих норм амортизационных отчислений». С институтом-соисполнителями проведено 14 научно-методических совещаний.

В 1970 г. ин-т провел научную конференцию по методологическим проблемам народнохозяйственного планирования, посвященную 100-летию со дня рождения В. И. Ленина, на которой было заслушано 47 докладов. А. Шаторов.

В Научно-исследовательском институте труда

В 1970 г. ин-т и его филиалы проводили исследования по 21 теме, связанные с повышением эффективности общественного производства и подъемом жизненного уровня населения в 1971—1975 гг. Подготовлены доклады о мерах повышения производительности труда и обеспечения оптимальных соотношений темпов роста производительности труда и заработной платы в промышленности, о масштабах и причинах текучести рабочих кадров в отраслях народного хозяйства, о перспективах повышения количественного состава рабочих в отраслях промышленности в связи с техническим прогрессом. Разработаны рекомендации и методики по вопросам организации и нормирования труда, применения математических методов и технических средств в исследовании и внедрении НОТ, о принципах установления и применения льгот и компенсаций за вредные условия труда, по нормированию труда в области текстильной и машиностроения), по научной организации труда работников аппарата министерств и др. Ин-т занимался обобщением практики применения в промышленности новой системы материального стимулирования. Ин-том изданы «Методологические проблемы экономики труда», 1 и 2 тт. (под ред. Е. И. Капустина), «Методические основы количественной оценки уровня организации труда, производительности труда и перспектив развития», «Методы определения экономической эффективности мероприятий НОТ», «Межотраслевые рекомендации по НОТ вспомогательных рабочих» и др. В. Бузов.

ЯЗЫКОЗНАНИЕ

Чтения, посвященные памяти академика В. В. Виноградова

Состоялись 13 января в Москве. Организованы Ин-том русского языка АН СССР. Были заслушаны вступительное слово Ф. П. Филина и доклады: Н. И. Толстой — «Взгляды В. В. Виноградова на соотношение древнерусского и древнеславянского литературных языков», Л. П. Жуковская — «Работа В. В. Виноградова по изучению языка древнерусских рукописей», В. Д. Левин — «Проблема соотношения истории литературного языка и языка художественной литературы в трудах В. В. Виноградова», А. П. Евтеева — «Работы В. В. Виноградова по истории слов». Лит.: «Вопросы языкознания», 1970, № 4, с. 157—58.

Очередное годовичное заседание научного совета по проблеме «Теория советского языкознания»

Состоялось 19 января в Москве. Были заслушаны доклады: А. Д. Швейцер — «Теоретические взгляды американских социалингвистов», Г. А. Климов — «К общей теории эргативной конструкции предложения»; сообщение Т. В. Гамкрелидзе «О работе кафедры структурной лингвистики Тбилисского государственного университета», а также отчетный доклад о деятельности Совета в 1969 г. Лит.: «Вопросы языкознания», 1970, № 3, с. 158—59.

Научная сессия ленинградского отделения ин-та языкознания АН СССР, посвященная 100-летию со дня рождения В. И. Ленина

Состоялась 24—25 февраля в Ленинграде. Были заслушаны доклады: О. П. Суник — «Марксистско-ленинская теория нации и ее значение для языкового строительства в СССР», С. Д. Кацнельсон — «Категории языка и категории мысли», В. П. Патушков и Е. А. Левашов — «Ленин и словарь», Н. М. Мельсод — «К вопросу о ближайших задачах лексикографической разработки языка произведений В. И. Ленина» и др. Лит.: «Вопросы языкознания», 1970, № 3, с. 153—55.

Годичное общее собрание отделения литературы и языка АН СССР

Состоялось 2 марта в Москве и было посвящено важнейшим итогам н.-и. работы в области филологии в 1969 г. Заслушаны доклады: К. П. Корсаков — «Основные направления филологических исследований в Литовской ССР» и К. Х. Ханазаров — «Важнейшие результаты н.-и. работы Ин-та языка и литературы им. А. С. Пушкина АН Узб. ССР». Лит.: «Изв. АН СССР. Сер. литературы и языка», 1970, т. 29, в. 4, с. 358—62; «Советская филология», 1970, № 2, с. 126—32.

Юбилейная сессия общего собрания отделения литературы и языка АН СССР, посвященная 100-летию со дня рождения В. И. Ленина

Состоялась 1 апреля в Москве. Были заслушаны доклады: Л. И. Тимофеев — «Ленинское наследие и пути формирования советской многонациональной литературы», В. Л. Сучков — «Проблемы развития современной мировой литературы», Ф. П. Филин — «Ленинизм и теоретические проблемы языкознания», В. А. Аврорин — «Ленинская национальная политика и развитие литературных языков народов СССР», И. К. Белодед — «Проблемы изучения языка В. И. Ленина». Лит.: «Изв. АН СССР. Сер. литературы и языка», 1970, т. 29, в. 5; «Вопросы языкознания», 1970, № 6, с. 131—35.

Научная конференция «Склонение в палеоазиатских и самодийских языках»

Состоялась 7—9 апреля в Ленинграде. Организована сектором палеоазиатских и самодийских языков Ленинградского отделения Ин-та языкознания АН СССР. Было заслушано 19 докладов, часть которых давала обзор группы языков, связанных генетической общностью, рассматривала их целевые системы. Итоги и задачи исследования в области палеоазиатских и самодийских языков были освещены в докладе О. П. Сунника. Лит.: Тезисы докладов «Склонение в палеоазиатских и самодийских языках», Л., 1970 (ротапринт); «Вопросы языкознания», 1970, № 6, с. 138—41.

Юбилейная научная конференция «В. И. Ленин и основные проблемы советского языкознания»

Состоялась 16 апреля в Москве. Организована Ин-том языкознания АН СССР и Ин-том русского языка АН СССР. Были заслушаны доклады: В. З. Панфилов — «Марксистско-ленинская теория познания и некоторые теоретические проблемы языкознания и семантики», В. И. Ярэва — «Количественные и качественные изменения в языке», С. К. Шаумян — «Философские идеи В. И. Ленина и проблемы лингвистического моделирования», О. П. Суник — «Марксистско-ленинская теория нации и ее зна-

чение для языкового строительства в СССР, Л. И. Сиворцов — «В. И. Ленин о культуре речи и языковой политике» и др.
Лит.: «Вопросы языкознания», 1970, № 8, с. 135—38; «Яв. АН СССР, Сер. литературы и языка», 1970, т. 29, в. 5, с. 461—64.

Конференция «Категории залогов»

Состоялась 25—29 мая в Ленинграде. Организованная группой структурно-типологического изучения языка Ленинградского отделения Ин-та языкознания АН СССР. В докладах излагались предварительные соображения относительно построения теории залогов и рассматривался эмпирический материал, отношение которого к категории залогов является проблематичным.

Лит.: Категория залогов (Материалы конференции), Л., 1970; «Вопросы языкознания», 1971, № 1, с. 163—65.

Третий всесоюзный симпозиум по психолингвистике

Состоялся 1—4 июня в Москве. Организован Ин-том языкознания АН СССР совместно с Научным советом по теории советского языкознания и Обществом психологов СССР. Участвовало ок. 250 чел. из 27 городов Советского Союза. Было проведено два пленарных заседания. Работало также 6 секций: «Психолингвистические проблемы в изучении языкового восприятия», «Психолингвистические проблемы в психиатрии, невропсихологии и патопсихологии», «Психолингвистические проблемы в обучении языку», «Психолингвистические проблемы в инженерной психологии и смежных областях», «Психолингвистические проблемы в судебной психологии и криминалистике», «Психолингвистические проблемы в изучении детской речи». Всего было прочитано 93 доклада и сообщения.

Лит.: Материалы III Всесоюзного симпозиума по психолингвистике, М., 1970; «Вопросы языкознания», 1971, № 1, с. 156—58.

Семинар по уйгурскому языкознанию

Состоялся 11 июня в Москве. Организован сектором тюркских языков Ин-та языкознания АН СССР. Участвовали специалисты — тюркологи Москвы, Ленинграда, Алма-Аты. Были заслушаны и обсуждены доклады по уйгурской диалектологии, современному литературному языку уйгуров СССР и КНР, взаимодействию уйгурского и других языков, грамматике уйгурского языка и памятникам древних уйгуров. Принято решение о ежегодных заседаниях посвящать памяти крупнейшего уйгуроведа С. А. Малова, наваз их «Маловскими чтениями».

Лит.: «Советская тюркология», 1970, № 5, с. 135.

Конференция «Актуальные вопросы иранистики и сравнительного индоевропейского языкознания»

Состоялась 20—22 октября в Москве, в связи с 70-летием со дня рождения проф. В. И. Абаева. Участвовали научные сотрудники — иранисты и индоеврописты Москвы, Ленинграда, Баку, Тбилиси, Душанбе, Самарканда, Орджоникидзе, Пхвинья, Еревана. Было заслушано св. 20 докладов, посвященных различным проблемам иранистики и индоевропистики.

Лит.: Тезисы докладов «Актуальные вопросы иранистики и сравнительного индоевропейского языкознания», М., 1970 (ротанпринт).

Симпозиум «Методы сравнительно-исторического анализа структуры тюркских языков (фонетика, морфология, синтаксис)»

Состоялся 11—13 ноября в Москве. Организован сектором тюркских языков Ин-та языкознания АН СССР. Участвовали тюркологи и монголоеды Москвы, Ленинграда, Новосибирска, Томска и представители тюркоязычных республик. Работа симпозиума шла по трем научным направлениям: понятие общетюркской общности; соотношение сравнительно-исторического и типологического методов; реконструкция как исследовательский прием в тюркском сравнительно-историческом языкознании. Симпозиум заслушал и обсудил 15 докладов.

Лит.: «Вопросы языкознания», 1971, № 2, с. 155—58; «Советская тюркология», 1970, № 5, с. 126—27; «Вестник АН СССР», 1971, № 3, с. 126—27.

Юбилейная научная конференция «Ф. Энгельс и языковедение»

Состоялась 15—16 декабря в Москве. Посвящена 150-летию со дня рождения Ф. Энгельса. Организована Ин-том языкознания АН СССР, Ин-том русского языка АН СССР, Научным советом по теории советского языкознания при ОИЯ АН СССР и ИТУ. Были заслушаны доклады: Р. А. Бугагов — «Ф. Энгельс и языковедение», И. П. Мучник — «Наследие Ф. Энгельса и проблема соотношения внутренних и внешних факторов языкового развития», Н. С. Чемоданов — «Ф. Энгельс о социальной дифференциации языка и современное языкознание», Г. А. Климов — «Вопросы компаративистики в трудах Ф. Энгельса» и др. (всего 12 докладов).

Лит.: «Ф. Энгельс и языковедение», Юбилейная научная конференция. Тезисы докладов, М., 1970 (ротанпринт). Н. Уханова.

СООРУЖЕНИЯ, МАШИНЫ, ПРИБОРЫ, ТЕХНОЛОГИЧЕСКИЕ ПРОЦЕССЫ И Т. Д.

Научные открытия в СССР в 1969—70 гг.

В 1970 г. Комитет по делам изобретений и открытий зарегистрировал научные открытия, относящиеся к области исследования космоса, физики плазмы, ядерной физики, электроники, голографии, физики твердого тела, физической химии, биологии и медицины.

Магнитные поля в сверхкороне Солнца. В. В. Виткевич и Б. Н. Пановкин (Физический ин-т АН СССР) установили неизвестное ранее явление существования в сверхкороне Солнца регулярных магнитных полей. Это явление впервые было обнаружено в июне 1957 г. на радиоастрономической станции Физического ин-та АН СССР при наблюдениях покрытия сверхкоронной Солнца мощного дискретного источника радиоизлучения — Крабовидной туманности (на волне 3,5 м). Использовался предложенный В. В. Виткевичем метод «просвечивания» верхних слоев солнечной короны радиоволнами, идущими от дискретного радионисточника. В наблюдениях применялся двухантенный радиопинтерферометр с базой Север — Юг. Антенны вращались как по углу, так и по азимуту. Использование базы Север — Юг носило принципиально новый характер в методике наблюдения покрытия источника. Подобным образом ориентированная база позволяет проводить две серии наблюдений: утром (на восходе Солнца) и вечером (на заходе Солнца). Проекция базы на небесную сферу по отношению к прямой, соединяющей центр Солнца с источником, оказывалась различным

образом ориентированных при утренних и вечерних наблюдениях. Это позволило получить данные о форме распределения радиояркости источника, «просвечиваемого» сверхкорону, т. е. данные о форме «рассеянного изображения».

Было установлено, что форма изображения Крабовидной туманности при рассеянии сверхкоронной имеет не круглый, а эллиптический вид. Большая полуось эллипса рассеяния расположена примерно перпендикулярно к солнечному радиусу. Это свидетельствует о том, что неоднородности сверхкороны, ответственные за рассеяние радиоволн, излученных Крабовидной туманностью, ориентированы в направлении, близком к радиальному (в областях сверхкороны на расстояниях 5—10 солнечных радиусов от центра Солнца). Размеры этих неоднородностей меньше длины свободного пробега частиц в среде разреженной плазмы сверхкороны. По современным представлениям физики единственной причиной, удерживающей от рассасывания неоднородности сверхкороны размерами меньше длины свободного пробега, является наличие магнитного поля.

Дальнейшие наблюдения (в СССР и в Великобритании) проводились другим методом — одновременно с помощью нескольких различных образцов ориентированных радиопинтерферометров. Эти работы в полной мере подтвердили установленное авторами открытия явление.

Открытие зарегистрировано 14 июля 1970 г. (с приоритетом июль 1957 г.). Формула открытия: «Экспе-

риментально установлено неизвестное ранее явление существования в сверхкороне Солнца регулярных магнитных полей, преимущественно радиального направления, приводящие к анизотропии рассеяния радиоволн на сформированных этими полями вытянутых неоднородностях плазмы сверхкороны».

Эффект самофокусировки. Г. А. Аскарьян (Физический ин-т АН СССР) открыл неизвестное ранее явление самофокусировки мощных электромагнитных и звуковых лучей в средах. В результате воздействия на среду луч может настолько изменить ее свойства, что это приведет к изменению расхождения луча и его самофокусировки. Этот эффект был теоретически предсказан и исследован в работах Г. А. Аскарьяна (начиная с 1962 г.). Им были выявлены и рассмотрены основные процессы, обеспечивающие самофокусировку (стрикция, нагрев среды, возбуждение и деформация молекул и т. п.). Были рассмотрены не только электромагнитные лучи (радио и световые), но и мощные ультра- и гиперзвуковые, самофокусировка которых, в частности, связана с уменьшением скорости звуковых волн при нагреве плотных сред.

Благодаря эффекту самофокусировки найдено новое направление в нелинейной оптике. С помощью этого эффекта объяснены аномалии многих процессов — вынужденного рассеяния, пробоя, разрушения сред и др.

Важное практическое значение эффекта самофокусировки состоит в том, что с его помощью можно осуществить передачу сконцентрированной лучевой энергии на достаточно большие расстояния, сфокусировать излучение на удаленном объекте, получить значительные концентрации излучения при сложении луча, управлять процессами концентрации луча в среде, уменьшая или увеличивая его разрушающее действие, и т. п.

Открытие было зарегистрировано 24 июня 1969 г. (с приоритетом по самофокусировке электромагнитного луча 22 декабря 1961 г.; по самофокусировке звуковых лучей 8 июня 1966 г.). Формула открытия: «Теоретически установлено неизвестное ранее явление самофокусировки электромагнитных и звуковых лучей, заключающееся в уменьшении расходимости (или увеличении сходимости) лучей из-за появления поперечного градиента нелинейного показателя преломления и возникновения нелинейного волновода, уменьшающего сечение луча».

Электромагнитные всплески в проводящей среде. М. Я. Азбель (Ин-т теоретической физики АН СССР), В. Ф. Гантмахер (Ин-т физики твердого тела АН СССР), Э. А. Канер (Ин-т радиотехники и электроники АН УССР) открыли явление проникновения высокочастотного электромагнитного поля в проводящую среду на расстояния, значительно превосходящие толщину скин-слоя. Было обнаружено, что при определенных условиях переменное поле проникает в металл на глубину порядка длины свободного пробега электронов, которая может быть в сотни и тысячи раз больше, чем глубина скин-слоя, в зависимости от частоты и температуры металла. Перенос электромагнитного поля в глубь металла осуществляется отдельными группами электронов проводимости, каждый из которых, двигаясь в постоянном магнитном поле, излучает поглощенную в скин-слое электромагнитную энергию в глубине металла. Если достаточно большая группа электронов имеет один и тот же характерный размер траектории в магнитном поле, то интерференция излучаемых отдельными электронами электромагнитных полей приведет к возникновению в глубине металла пространственно периодической системы узких всплесков (листочков) электромагнитного поля, располагающихся параллельно поверхности металла. Расстояния между всплесками определяются параметрами энергетического спектра электронов в металле и величиной магнитного поля, а

глубина, на которой они затухают, — длиной свободного пробега электронов.

Экспериментальное исследование аномального проникновения электромагнитного поля по всплескам позволяет определить ряд важнейших характеристик энергетического спектра и взаимодействия электронов проводимости в металлах: топологию и форму поверхности Ферми, средние скорости электронов, анизотропию и температурную зависимость длины свободного пробега и т. д. В настоящее время это явление из объекта исследования превратилось в весьма эффективный метод исследования электронов проводимости в металлах. Открытие привело к пересмотру существовавших представлений об экранизирующих свойствах проводящей среды по отношению к электромагнитному полю.

Открытие зарегистрировано 25 марта 1970 г. (с приоритетом 24 октября 1962 г.). Формула открытия: «Установлено неизвестное ранее явление проникновения электромагнитного поля в проводящую среду на расстоянии, значительно превосходящее толщину скин-слоя, обусловленное переносом этого поля отдельными группами носителей заряда, сформированными магнитным полем».

Фотопластический эффект. Ю. А. Оспьян и И. Б. Савченко (Ин-т физики твердого тела АН СССР) обнаружили существенное влияние света на пластические свойства полупроводниковых кристаллов. Это неизвестное ранее явление было названо фотопластическим эффектом. По ходу пластического деформирования в процессе действия на кристаллы полупроводников (сульфид кадмия, селенид цинка) происходит обратимое изменение сопротивления пластической деформации (напряжения течения), величина которого весьма велика и достигает у некоторых кристаллов 100%. Так как действие видимого света не меняет атомно-кристаллическую структуру твердых тел, а может менять лишь их электронную структуру, то обнаруженное авторами явление свидетельствует о возможности влияния независимого изменения электронной структуры полупроводников на их пластические свойства.

Это явление позволяет исследовать процессы взаимодействия электронов с дислокациями в кристаллах, что составляет новую область физики твердого тела. Практическое применение фотопластического эффекта может быть связано с использованием его в целях регистрации световых потоков как в статическом, так и, что особенно важно, в динамическом режиме. Подобные детекторы световых потоков могут служить чувствительными элементами разнообразных приборов и элементов автоматики.

Открытие зарегистрировано 29 декабря 1970 г. (с приоритетом 21 декабря 1967 г.). Формула открытия: «Установлено ранее неизвестное явление, заключающееся в изменении сопротивления пластической деформации кристаллов полупроводников под действием света, причем максимальное изменение сопротивления происходит при длинах волн, соответствующих краю собственного поглощения кристаллов (фотопластический эффект)».

Радиоизлучение солнечной короны. Н. Д. Папалекси, С. Э. Хайкин, Б. М. Чихачев (Физический ин-т АН СССР) открыли неизвестное ранее явление радиоизлучения солнечной короны. Авторы наблюдали радиоизлучение Солнца в метровом диапазоне радиоволн во время полного солнечного затмения 20 мая 1947 г. в Бразилии, где находилась экспедиция АН СССР. Во время полной фазы затмения, когда фотосфера и хромосфера Солнца были закрыты Луной и не закрытой оставалась лишь часть короны, интенсивность радиоизлучения составляла 40% ее незаменной величины. Отсюда следует, что радиоизлучение исходит из солнечной короны. Это открытие легло в основу современ-

ных представлений о радиоизлучении Солнца. Оно многократно подтверждено более поздними наблюдениями радиоизлучения Солнца во время полных солнечных затмений, а также радиоинтерференционными наблюдениями Солнца вне затмений. Дальнейшие исследования радиоизлучения солнечной короны привели к новым важным результатам: к обнаружению возрастания высоты расположения над Солнцем радиоизлучающих слоев с увеличением длины волн, к обнаружению сферических областей интенсивного радиоизлучения в метровом диапазоне длин волн, находящихся над группами солнечных пятен на высоте, не зависящей от длины волны, к открытию «сверхкороны» Солнца.

Открытие зарегистрировано 28 апреля 1970 г. (с приоритетом 28 октября 1947 г.). Формула открытия: «Экспериментально установлено неизвестное ранее явление, заключающееся в том, что источником излучаемых Солнцем радиоволн во внешнее пространство является солнечная корона, причем наиболее интенсивно излучающие области короны соответствуют оптически активным областям фотосферы Солнца».

Электронный парамагнитный резонанс (ЭПР).

Е. К. Завойский открыл явление радиоактивных переходов между магнитными уровнями конденсированных сред. Открытие послужило основой для развития магнитной радиоспектроскопии, включающей ядерный парамагнитный резонанс, ферромагнитный и антиферромагнитный резонансы, акустические парамагнитные резонансы и др. Теория этих явлений, а также экспериментальная техника их исследований во многом совпадают с теорией и техникой изучения ЭПР. ЭПР широко используется в физике для определения структуры кристаллов, твердых и жидких растворов, металлов, поляризации ядер и т. д. В химии ЭПР применяется для исследования строения соединений, особенно радикалов. ЭПР позволяет проследить за деталями хода большого количества ценных реакций. Этот метод нашел также применение в радиационной химии. ЭПР широко используется в биологических исследованиях. В технике ЭПР применяется в различных схемах контроля, в частности полупроводников. Явление ЭПР лежит в основе работы твердотельных мазеров, используемых для космической связи, радионавигации и т. д.

Открытие зарегистрировано 23 июля 1970 г. (с приоритетом 12 июля 1944 г.). Формула открытия: «Установлено ранее неизвестное явление квантовых переходов между электронными энергетическими уровнями парамагнитных тел под влиянием переменного магнитного поля резонансной частоты (явление электронного парамагнитного резонанса)».

Закономерность в энергетическом спектре космических лучей. С. Н. Вернов, Г. Б. Христиансен, Г. В. Кулик, В. И. Соловьева, А. Т. Абросимов, Б. А. Хренов (И.-н. ин-т ядерной физики МГУ) обнаружили ранее неизвестную закономерность в энергетическом спектре космических лучей. Было установлено, что при энергиях $> 2 \cdot 10^{15}$ эв показатель степени энергетического спектра существенно увеличивается (раньше считалось, что он остается постоянным). Этот результат был получен на основании экспериментальных исследований спектров широких атмосферных ливней (ШАЛ) космических лучей по числу электронов и мюонов высокой энергии. С помощью созданной в НИИЯФ МГУ большой комплексной установки было обнаружено, что спектр резко изменяет свою форму. Впоследствии подобное изменение формы спектра ШАЛ по числу электронов подтверждалось в лабораториях Японии, Великобритании, США. Энергетический спектр первичных космических лучей является наиболее важной экспериментальной характеристикой, которая содержит информацию о природе космических лучей. Обнаруженное изменение энергетического спектра стимулировало

появление ряда новых аспектов теории происхождения космических лучей. Этот факт находит естественное объяснение в разрабатываемой авторами диффузионной модели распространения космических лучей, в которой предполагается, что космические лучи образуются в Галактике и что коэффициент диффузии становится возрастающей функцией энергии. В этой модели зависимость коэффициента диффузии от энергии тесно связана с характеристиками межзвездного пространства (величиной магнитного поля, размерами облаков ионизованного газа и др.).

Открытие зарегистрировано 16 июня 1970 г. (с приоритетом 22 апреля 1958 г.). Формула открытия: «Экспериментально установлена ранее неизвестная закономерность в энергетическом спектре космических лучей (до энергии $\approx 10^{17}$ эв), заключающаяся в том, что показатель степени γ интегрального спектра, при энергиях $\leq 2 \cdot 10^{15}$ эв равный 1,7, при больших энергиях увеличивается до значения $\gamma = 2,3$ ».

Явление образования высокотемпературной плазмы в высокочастотном разряде при высоком давлении. П. Л. Капица (Физическая лаборатория АН СССР) открыл неизвестное ранее явление — образование стационарной высокотемпературной плазмы при высокочастотном разряде в газах, находящихся при атмосферном или более высоком давлении. Спектрометрические исследования шнурового разряда и их теоретическая интерпретация привели к заключению, что разряд состоит из внутренней цилиндрической области, заполненной горячей плазмой при температуре электронов порядка 10^8 °К, и окружающего ее облачка частично ионизованной плазмы с температурой около $(7-6) \cdot 10^3$ °К. Существование высокой температуры во внутренней области возможно благодаря температурному скачку на границе плазмы, который возникает вследствие упругого отражения электронов от двойного заряженного слоя на границе. Эффективный нагрев шнура высокочастотными токами происходит благодаря аномальному скин-эффекту. Открытие имеет большое значение для развития исследований по физике плазмы и управляемым термоядерным реакциям.

Открытие зарегистрировано 28 июля 1970 г. (с приоритетом 21 апреля 1959 г.). Формула открытия: «Экспериментально обнаружено неизвестное ранее явление образования высокотемпературной стационарной плазмы с электронной температурой 10^8 °К при мощном высокочастотном разряде в газах (гелий, водород, дейтерий и др.) или их смесях, находящихся при атмосферном или более высоком давлении. Шнуровой разряд, в котором заключена горячая плазма, локализован внутри объемного резонатора в области максимальной концентрации высокочастотного электрического поля и окружен термоизолирующим слоем из частично ионизованного газа».

Релятивистский стабилизированный электронный пучок. Г. И. Будкер (Ин-т ядерной физики СО АН СССР) открыл явление стабилизации интенсивного релятивистского электронного пучка. Небольшая компенсация релятивистского электронного пучка полами приводит вследствие магнитного стягивания к появлению фокусирующих сил, вызывающих поперечные колебания ионов и электронов. Было установлено, что под действием электромагнитного излучения, возникающего в результате колебания электронов, пучок сжимается в поперечном направлении в очень тонкий устойчивый шнур с большими собственными полями.

Открытие позволяет высветить условия устойчивости релятивистской плазмы типа интенсивного электронного пучка с ионами; оказывается, заряженные частицы удерживаются в пучке почти исключительно его собственным электромагнитным полем, масса которого сравнима с массой частиц пучка. Практическое значе-

ипе открытия состоит в том, что собственные магнитное и электрическое поля электронного кольца могут на несколько порядков превосходить поля, достижимые с помощью обычных электротехнических средств, в то время как масса кольца исчезающе мала по сравнению с массой обычных проводников. Вследствие этого электронные кольца могут быть использованы для ускорения, удержания и фокусировки заряженных частиц в ускорителях.

Открытие зарегистрировано 22 мая 1970 г. (с приоритетом май 1952 г.). Формула открытия: «Теоретически установлено неизвестное ранее явление образования устойчивого кольца релятивистских электронов с собственным электромагнитным полем, превосходящим внешне во много раз, обусловленное электромагнитным излучением электронов в поле понов, частично компенсирующих заряд электронов».

Явление отображения оптических свойств объекта в волновом поле рассеянного им излучения. Ю. Н. Денисюк (Гос. оптический ин-т) открыл явление отображения оптических свойств объекта трехмерной моделью картины стоячих волн, возникающих в пространстве вокруг объекта при рассеянии на нем излучения. Картина стоячих волн, получающаяся в пространстве при интерференции излучения, падающего на объект и отраженного от него, содержит в себе весьма широкую информацию об оптических свойствах объекта, которые можно восстановить, предварительно пространственно зафиксировав (например, в эмульсии Липмана) полученную картину. Открытие позволяет с большой точностью воспроизводить волновые поля и получать нескаженные пространственные изображения произвольных объектов и может быть использовано для развития изобразительной техники, воспроизводящей полную плюзию действительности изображаемого объекта.

Открытие служит основополагающим явлением науки голографии, крупнейшим достижением оптики нашего века. На основе открытого явления создан метод получения принципиально новых фотографических изображений, которые с высокой степенью объективности и точности регистрируют и воспроизводят волновые поля излучения, рассеянного различными предметами; созданы и внедряются методы исследования деформаций деталей в машиностроении, контроля поверхности деталей сложной формы, регистрации объемных портретов, изготовления дифракционных решеток, исправления aberrаций оптических систем в оптике, объемной визуализации строения внутренних органов человека в медицине, регистрации ансамблей частиц в дистриметрии.

Открытие зарегистрировано 28 июля 1970 г. (с приоритетом 1 февраля 1962 г.). Формула открытия: «Установлено ранее неизвестное явление возникновения пространственного неискаженного цветного изображения объекта при отражении излучения от трехмерного элемента прозрачной материальной среды, в которой распределение плотности вещества соответствует распределению интенсивности поля стоячих волн, образующихся вокруг объекта при рассеянии на нем излучения».

Явление токо-конвективной неустойчивости плазмы. Ю. Л. Иванов, С. М. Рывкин (Физико-технический ин-т АН СССР), Б. Б. Кадомцев, А. В. Недоспаев (Ин-т атомной энергии) открыли явление токо-конвективной неустойчивости плазмы. При помещении образца полупроводника в магнитное поле и наложении на него электрического поля, параллельного магнитному, в образце самопроизвольно возникает колебания электрического потенциала и концентрация плазмы. Эффект имеет пороговый характер, т. е. возникает при напряженности магнитного поля, превышающей некоторое критическое значение. Аналогичное явление существует

и в плазме газового разряда. При этом одновременно с возникновением колебаний начинают расти потери заряженных частиц из плазмы.

Природа этих явлений заключается в том, что плазма, неоднородная в поперечном относительно наложенных полей направлении, оказывается неустойчивой. В ней возбуждаются вращающиеся спиральные волны концентрации носителей зарядов. Волны поддерживаются благодаря их электрической поляризации продольным током и конвективному движению плазмы в перпендикулярном направлении, возникающему вследствие дрейфа в скрещенных электрическом и магнитном полях.

Явление токо-конвективной неустойчивости служит основой для создания нового типа полупроводникового генератора или усилителя электрических колебаний в широком интервале частот. Открытие представляет большой интерес с точки зрения исследования магнитного удержания плазмы при решении проблемы управляемого термоядерного синтеза. При взаимодействии электронных пучков с плазмой в магнитном поле возникает аналог токо-конвективной неустойчивости — так называемая пучково-дрейфовая неустойчивость, которая приводит к эффективной передаче энергии от электронного пучка к ионам плазмы и используется как удобный метод заполнения магнитных ловушек высокотемпературной плазмой.

Открытие зарегистрировано 3 марта 1970 г. (с приоритетом 14 декабря 1957 г.). Формула открытия: «Установлено ранее неизвестное явление токо-конвективной неустойчивости плазмы, возникающей при наложении на равновесную электронно-дырочную или газовую плазму постоянных продольных электрического и магнитного полей и проявляющейся в возбуждении спиральных волн концентрации плазмы».

Явление двойной перезарядки π -мезонов. Ю. А. Батусов, С. А. Бунятов, В. М. Сидоров, В. А. Ярба (Объединенный ин-т ядерных исследований, г. Дубна) обнаружили неизвестное ранее явление двойной перезарядки π -мезонов, т. е. превращение положительного π -мезона в отрицательный без образования дополнительных мезонов.

Двойная перезарядка π -мезона в ядре может осуществляться по следующим двум схемам:

1. Положительный π -мезон, взаимодействуя с нейтроном ядра, переходит в π -мезон и протон. Образовавшийся нейтральный π -мезон взаимодействует с другим нейтроном того же ядра, перезарядается в отрицательный π -мезон и выходит из ядра.

2. Положительный π -мезон взаимодействует с кластером ядра и, превращаясь в отрицательный, выходит из ядра.

Обе эти схемы предполагают, что при двойной перезарядке положительного π -мезона в ядре-мишени два нейтрона превращаются в два протона, а при двойной перезарядке отрицательного π -мезона, наоборот, два протона — в два нейтрона. В результате этого в атомных ядрах могут осуществляться переходы в изобарные состояния с изменением заряда на две единицы. Исследование таких переходов в ядрах является важным при изучении структуры ядер, их аналоговых состояний с большим избытком нейтронов или протонов и при изучении парных корреляций нуклонов одинакового знака в ядре. Реакции двойной перезарядки π -мезонов могут быть использованы для получения сведений о взаимодействии заряженных и нейтральных мезонов с нуклонами в сложных ядрах. Важным применением реакций двойной перезарядки π -мезонов является возможность их использования для образования новых атомных ядер, неизвестных в настоящее время. При этом возникают принципиально новые возможности для их поиска, недоступные другим способом. Двойная перезарядка π -мезонов дает уникальную возможность исследования

в лабораторных условиях проблемы существования многоэлектронных систем — нейтронных капель.

Открытие зарегистрировано 3 марта 1970 г. (с приоритетом ноябрь 1963 г.). Формула открытия: «Экспериментально установлено ранее неизвестное явление двойной перезарядки π -мезонов, выражающееся в том, что при взаимодействии с атомным ядром положительный π -мезон превращается в отрицательный или отрицательный в положительный без образования дополнительных π -мезонов».

Явление направленного разветвления электромагнитной энергии в линиях с замедленными волнами. Д. И. Миновичи, Н. Н. Евтихийев, В. Ф. Дубровин (Московский ин-т радиотехники, электроники и автоматики МВ и ССО РСФСР) и В. Ф. Взятышев (Московский энергетический ин-т МВ и ССО СССР) обнаружили ранее неизвестное явление направленного разветвления электромагнитной энергии в линиях с замедленными волнами, которое характеризуется уникальными свойствами: синфазностью разветвляемых сигналов и эффективным ответвлением энергии при локальности и согласованности области связи, сохраняемыми в необычно широком диапазоне частот. Обнаруженное явление наблюдается при распространении дециметровых, сантиметровых, миллиметровых и более коротких волн, вплоть до оптических, в соединениях из сходящихся и пересекающихся под острым углом диэлектрических или подобных им замедляющих линий, в том числе и одноименных микроволноводов интегральной оптики.

Практическое значение открытия обусловлено высокими электродинамическими характеристиками при конструктивной и технологической простоте выполненных на его основе функциональных узлов диапазонов волн от дециметрового вплоть до оптического. В частности, широкополосные направленные ответвители и гибридные соединения, балансные смесители, различные устройства для разделения поляризааций, частот и типов волн, в том числе и электрически управляемые переменные аттенуаторы с фиксированным фазовым сдвигом и фазовращатели с постоянным ослаблением, электрически управляемые многоканальные коммутаторы сигнала с высокой изоляцией между каналами и переключатели перспективны для микроэлектроники, информационно-измерительной техники, интегральной оптики, оптоэлектроники, СВЧ криогенной техники. Они конструктивно весьма просты и могут применяться при экстремально высоком напряжении диэлектриков, фотолитографии, печатного монтажа, литья под давлением.

Открытие зарегистрировано 17 марта 1970 г. (с приоритетом 27 апреля 1959 г.). Формула открытия: «Экспериментально установлено неизвестное ранее явление направленного и согласованного в широком диапазоне частот разветвления энергии электромагнитных волн при распространении их в соединениях из сходящихся и пересекающихся под острым углом диэлектрических волноводов или подобных им замедляющих линий».

Явление образования гибридных инфекционных рибонуклеопротеидных комплексов. Ф. И. Ершов, В. М. Жданов и Л. В. Урываев (Ин-т вирусологии АМН СССР) открыли явление образования новой формы инфекционного нуклеопротеида — гибридных инфекционных комплексов. Оно было обнаружено при изучении механизма размножения вируса веслуозного энцефаломелита лошадей (ВВЭЛ) и других содержащих рибонуклеиновую кислоту (РНК) вирусов.

Оказалось, что в процессе размножения вирусов, помимо типичных вирусных частиц, состоящих из специфических белков и нуклеиновых кислот, формируются частицы, содержащие вирусные нуклеиновые кислоты и клеточные белки. Образовавшиеся гибридные

рибонуклеопротеиды по своим биологическим свойствам в физико-химическим константам отличаются от исходных вирусов и от выделенной из них инфекционной РНК. Гибридные рибонуклеопротеиды сохраняют основную для вирусов способность — вызывать инфекционный процесс и давать полноценное потомство. Их можно четко дифференцировать по коэффициентам седиментации и плавающей плотности, а также специальными методами биологического титрования. Гибридные инфекционные рибонуклеопротеидные комплексы лишь частично чувствительны к действию рибонуклеазы и нечувствительны к действию антивирусных сывороток; последнее их свойство является дополнительным доказательством того, что в их состав не входят соответствующие вирусспецифические белки. Комплексирование вирусных РНК с белками клетки можно моделировать искусственно.

Изучение взаимодействия различных вирусных РНК с белками клеток показало, что открытое явление имеет общебиологический характер. Открытие, значительно расширяющее представление о механизме репродукции и биосинтеза вирусов, будет способствовать объяснению причин устойчивости генетического материала вирусов к вредным для него воздействиям клетки, возможных механизмов возникновения в течении хронических вирусных инфекций, переноса генетической информации в клетку и других явлений.

Авторами открытия разработан метод культивирования преформированных в процессе инфекции субклеточных структур; он удобен для отбора, проверки различных антивирусных препаратов, действующих на стадиях, наиболее трудных для изучения (синтез РНК и белка).

Открытие зарегистрировано 6 октября 1970 г. (с приоритетом 22 июля 1969 г.). Формула открытия: «Экспериментально установлено неизвестное ранее явление образования гибридных инфекционных рибонуклеопротеидных комплексов, возникающих при взаимодействии вирусных рибонуклеиновых кислот с клеточными белками животных и обладающих характерными свойствами, отличающими их как от вирусов, так и от выделенных из них рибонуклеиновых кислот (сдвиги в коэффициентах седиментации, плавающей плотности, частичная чувствительность к рибонуклеазе, устойчивость к вирусспецифическим сывороткам)».

Явление синтеза эмбриоспецифического белка злокачественными опухолями. Г. И. Абелев, С. Д. Перова, Н. И. Куркина (Ин-т эпидемиологии и микробиологии АМН СССР), Ю. С. Татаринев (Астраханский медицинский ин-т), Н. И. Переводникова, Н. А. Краевский и И. В. Ассекритова (Ин-т экспериментальной и клинической онкологии АМН СССР) установили, что у млекопитающих животных и у человека злокачественные опухоли печени гепатоцеллюлярного происхождения в тератобластомах (опухоли яичка и яичника) с элементами эмбрионального рака синтезируют и секретируют в кровь белок α -фетопротеин, ранее обнаруживаемый лишь в сыворотке крови эмбрионов млекопитающих. В сыворотке крови взрослых людей, страдающих гепатоцеллюлярным раком печени, α -фетопротеин обнаруживается в среднем в 75% случаев. Он появляется в крови людей при тератобластомах яичка и яичника, содержащих элементы эмбрионального рака. При других формах злокачественных опухолей, а также при острых и хронических заболеваниях печени появление α -фетопротеина не наблюдается.

Авторами открытия экспериментально на животных в путем обобщения данных клинических наблюдений доказано, что α -фетопротеин синтезируют и секретируют в кровь клетки самих опухолей. Так, в крови крыс, которым был привит мышьяный рак печени, появлялся видоспецифический мышьяный α -фетопротеин;

клетки рака печени, растущие в культуре ткани вне организма, синтезировали и секретируют в окружающую среду α -фетопроин. Хирургическое удаление у больных опухолю печени или тератобластомы приводило к исчезновению α -фетопроина в их крови, а рецидив или появление метастазов вызывали нарастание в крови количества этого белка.

Теоретическое и практическое значение обнаруженного явления заключается в том, что на его принципиальной основе возможно молекулярное исследование механизма процессов возникновения и прекращения синтеза α -фетопроина при нормальном развитии клеток и злокачественном их перерождении. Разработанный авторами открытия метод диагностики рака печени и тератобластом по появлению в крови α -фетопроина стал первым в мире методом специфической иммунодиагностики рака человека. Открытие подтверждено в работах многих исследователей в СССР и за рубежом (во Франции, ЧССР, США, Сенегале, Уганде, ЮАР и в др. странах).

Открытие зарегистрировано 6 октября 1970 г. (с приоритетом 25 мая 1962 г., 30 января 1963 г., 4 октября 1966 г.). Формула открытия: «Установлено неизвестное ранее явление синтеза и секреции в кровь млекопитающих возникших у них опухолями гепатоцеллюлярного происхождения и тератобластомами с элементами эмбрионального рака α -фетопроина — специфического белка сыворотки крови эмбрионов».

З. Балакирев, Э. Бордич, Ю. Коноша, И. Леш, Г. Румянцева, В. Сапелкин.

Новые высокопроизводительные средства механизации выемки породы при проходке шахтных стволов

В 1970 г. при проходке стволов шахт в СССР широкое распространение получили новые высокомеханизированные комплексы типа КС, которые могут применяться при разных видах крепи и при различных технологических схемах проходки (совместной и параллельной), в разнообразных горногеологических условиях в угольной, рудной и горнохимической промышленности. (Коллективу специалистов присуждена Гос. премия СССР 1970 г.)

По сравнению с ранее применявшимся оборудованием, при котором почти все операции при проходке ствола выполнялись с большими затратами тяжелого ручного труда, новое оборудование позволило комплексно механизировать основные процессы при проходке стволов и коренным образом улучшить условия труда проходчиков, сведя его в основном к управлению механизмами (табл.).

Серийно выпускаемые одно- и двухгрейферные породопогрузочные машины типа КС предназначены для

механизированного ведения грейферов и состоят из отдельных унифицированных узлов: центральной подвески и монорельса, укрепляемых под передвижным полком, рамы, самоходной тележки, тельфера и многоцелестного пневматического грейфера, кабины машиниста и пульта управления.

Для проходки стволов большой глубины (более 700 м) используются погрузочные машины КС-1м и 2КС-1м (рис. 1) с грейферами емкостью 1,0 и 1,25 м³, которые имеют наиболее высокую производительность. При проходке стволов средних глубин (300—700 м) применяются погрузочные машины КС-2у и 2КС-2у/40 с грейферами емкостью



Рис. 1. Схема проходки ствола с использованием комплекса 2КС-1 м: 1 — радиальная рама; 2 — кабина машиниста; 3 — пневмотельфер; 4 — грейфер; 5 — передвижная опалубка; 6 — саморазгружающаяся балка; 7 — буровая установка БУК-1м; 8 — бетонораспределитель; 9 — двухэтажный подвесной полк.

0,65 м³, а для проходки неглубоких стволов диаметром 4,0 м и 4,5 м используются машины КСМ-2у (рис. 2) с грейфером емкостью 0,4 м³ и 0,65 м³.

Преимуществом породопогрузочных машин типа КС-2у и КС-1м является дистанционное управление грейфером из кабины машиниста операциями по черпанию породы и перемещению грейфера в любую точку забоя с последующей разгрузкой в бадью. В этих машинах грейферы подвешены на тельферах, передвигающихся по радиальной раме, один конец которой закреплен на поворотной центральной опоре, а другой на самоходной тележке, перемещающейся по кольцевому монорельсу. В машине КСМ-2у рама с механизмом ведения грейфера подвешивается под нижним перекрытием проходческого полка к опоре вращения, расположенной эксцентрично, и перемещается по секторному монорельсу. Такая компоновка машины освобождает центр ствола от подвески машины и позволяет пропускать в забой малого диаметра бадью относительно большой емкости. Кроме того, в машине КСМ-2у кабина подвешена неподвижно под полком, что улучшает условия работы машиниста. Надежность и безопасность работы машин обеспечивается наличием ряда предохранительных и блокировочных устройств, исключающих искривление канатов на тельфере, предупреждающих пропуск бадьи через полк в период нахождения в сечении бадьевого проема рамы

Технико-экономические показатели механизированных проходческих комплексов

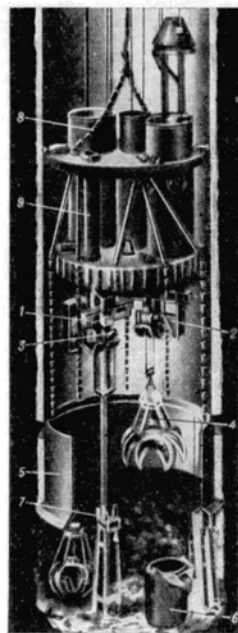
Показатели	С ручным ведением грейфера КС	С дистанционным управлением грейфера				
		КСМ-2у	КС-2у/40	2КС-2у/40	КС-1м	2КС-1м
Глубина ствола, м	до 300	до 300	св. 300	св. 300	св. 700	св. 700
Диаметр ствола (в свету), м	до 8,0	4—4,5	5—7,0	7—9,0	6,5—7	7,5—9
Производительность, м ³ /мин	0,25	1—1,4	1,3—1,6	2,1—2,8	1,6—2,0	3—3,3
Мощность пневматических двигателей, кВт	7,355*	44,13	44,13	88,26	77,22	154,455
Расход воздуха при работе машины, м ³ /мин	5**	20	20	34	40	70
Число грейферов, шт.	1	1	1	2	1	2
Емкость грейфера, м ³	0,22	0,4—0,65	0,65	0,65	1,25	1,25
Масса грейфера, т	0,64	1,9—3,06	3,06	3,06	7,3	7,3
Масса погрузочной машины (без монорельса и гидропрора), т	1,3	9,0	10	19	22	42

* Лебедка подъема на полке. ** Без лебедки.

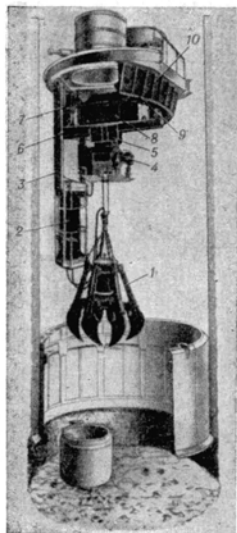

погрузочной машины и т. д. Большим преимуществом машины типа КС является возможность применения различного навесного оборудования. Так, при использовании двухгрейферных машин на одном тельфере можно подвесить грейфер, а на другом различное оборудование: установку для бурения шпуров, устройство для механического разрушения замороженных пород и т. д.

В качестве навесного оборудования в породопогрузочных машинах широ-

Рис. 2. Породопогрузочная машина КСМ-2у: 1— пневматический грейфер; 2— кабина машиниста; 3— подвеска кабины; 4— тельфер; 5— тележка тельфера; 6— рама механизированного вождения; 7— подвеска машины (опора); 8— лисбадка перемещения тельфера; 9— тележка поворота; 10— дуговой монорельс.

ко применяются установки комплексного бурения типа БУКС-1м (рис. 3). Установка оснащена четырьмя мощными бурильными машинами для одновременного бурения четырёх шпуров. Управление перемещением установки БУКС-1м осуществляется аналогично перемещению грейфера породопогрузочной машины типа КС.

Конструкция установки позволяет осуществлять дистанционное и программное управление бурением шпуров по заданному паспорту и устраняет опасность попадания бурового инструмента в «стаканы» невзорвавшихся шпуров предыдущей заходки, что увеличивает безопасность ведения работ. Бурильная установка оснащена глушителями шума и устройствами для полного пылеподавления, что существенно улучшает санитарные условия работы. Бурильные установки заменяют 8—10 бурильщиков.

Создание и внедрение высокопроизводительных погрузочных машин типа КС, явившихся основой совершенствования средств механизации всех других процессов проходческого цикла, позволило существенно улучшить технико-экономические показатели при проходке стволов, повысить уровень механизации работ, средние и максимальные темпы проходки, производи-



Рис. 3. Бурильная установка БУКС-1м: 1— радиальная колонна; 2— стойка; 3— бурильная машина; 4— буровая головка; 5— пульт управления.

тельность труда и снизить стоимость сооружения новых стволов.

В 1960 г. в Советском Союзе было пройдено с ручной погрузкой породы 6,6% стволов, с погрузкой породы грузчиками ручного вождения — 93% и с применением машины типа КС — только 0,4%. В 1969 г. объем проходки стволов с применением высокопроизводительно-

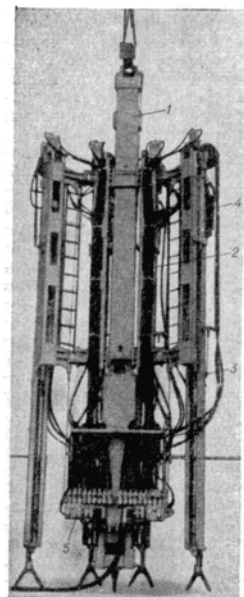

Рис. 4. Сравнительная диаграмма максимальных темпов проходки вертикальных стволов в СССР и ГДР, м/мес.

го оборудования типа КС в угольной промышленности составил 78,1%, в горнорудной промышленности — 50%. Среднемесячные скорости проходки стволов с использованием машины типа КС вдвое выше по сравнению с проходками, где применяются ручные погрузчики.

Новые средства механизации выемки породы позволили Советскому Союзу в 1964 г. установить непревзойденную другими странами рекордную скорость проходки стволов в 390,1 м/мес (рис. 4). В мае 1969 г. при использовании машины КС-1м с грейфером емкостью

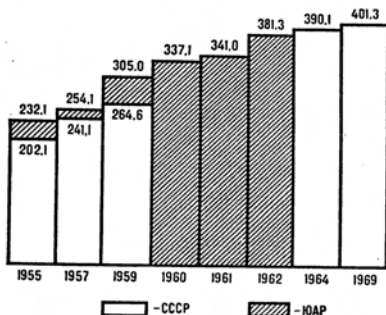

Рис. 5. График роста производительности труда при проходке вертикальных стволов: I— с применением комплексов КС; II— с применением грузчиков с ручным вождением грейфера; III— средняя.

1,25 м³ и другого оборудования для механизации выемки породы на проходке вентиляционного ствола шахты 17—17 бис была достигнута скорость 401,3 м/мес, что закрепило за Советским Союзом рекорд скорости проходки стволов.

Средняя производительность труда проходчиков на стволах, проходимых с оборудованием типа КС, выше, чем на стволах с обычным оборудованием, в угольной промышленности — в 2,9 раза, а в горнорудной — в 3,6 раза (рис. 5).

В штролах, где применяют машины типа КС с навесными бурильными установками БУКС-1м, производительность труда возросла более чем в 5,5 раза. Стоимость проходки штролов за счет применения новых средств механизации типа КС снизилась на 21%.

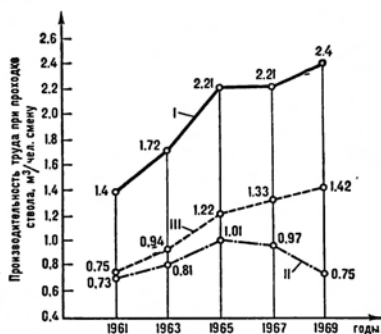
Создание и широкое внедрение средств механизации выемки породы обеспечило Советскому Союзу ведущее место в мировой шахтостроительной практике по уровню механизации, темпам проходки и по производительности труда при проходке штролов, коренным образом улучшило условия труда проходчиков и является существенным вкладом в развитие горной техники.

Д. Маливанов.

Самоходное оборудование для подземной добычи руды

В 1970 г. на Джезказганском горнометаллургическом и Ачисайском полиметаллическом комбинатах добыча руды с применением самоходного оборудования достигла высокого уровня (св. 50% от годовой производственной мощности), а производительность труда забойных рабочих увеличилась в 2—2,5 раза (по сравнению с производительностью труда на обычном оборудовании). Это явилось результатом разработки и внедрения новых типовых технологических комплексов на базе самоходного оборудования для эксплуатации рудных залежей различной мощности (средней и большой) при пологом, наклонном и крутом падении. (Коллективу специалистов присуждена Гос. премия СССР 1970 г.)

Ниже рассмотрен опыт внедрения новой технологии добычи руды на Миргалимсайском месторождении Ачисайского полиметаллического комбината, отличающегося весьма сложными геологическими и горнотехническими условиями эксплуатации (преобладают наиболее неблагоприятные для механизации добычи руды рудные тела мощностью 2—14 м, с углом падения 35—40°, значительно развиты тектонические нарушения, недостаточно устойчива непосредственная кровля, исключительно большой приток подземных вод в рудник — до 20 тыс. м³ в час).

Аналогов использования рассматриваемых средств механизации в столь сложных условиях, как на Миргалимсайском месторождении, мировая практика не имела. Принято было считать, что самоходное оборудование можно эффективно применять только на разработке пологих рудных тел, угол падения которых обеспечивает перемещение машин собственным ходом. В результате многолетних исследований, проектно-конструкторских изысканий и опытно-промышленных испытаний были созданы и внедрены новые технологи-

предусматривающие почвоуступную выемку рудных залежей по простиранию камерами, нарезаемыми из специальных подготовительных выработок (наклонных съездов, «спиральных восстающих») или «спаренными камерами». Для отработки наклонных залежей применены новые системы с доставкой руды силой взрыва (при угле падения 35—60°) и панельно-поточная (при угле падения 15—35°), исключая необходимость

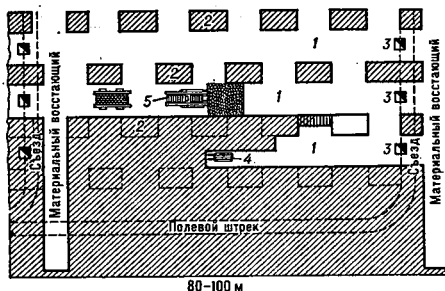

Оформление верхней подсечки



Отработка нижнего уступа в камере



Рис. 2. Второй комплекс: 1 — камеры; 2 — опорные целики; 3 — рудоспуски; 4 — буровая каретка; 5 — погрузочная машина.



Рис. 1. Первый комплекс: 1 — камеры по простиранию; 2 — опорные целики; 3 — рудоспуски; 4 — откаточный штрек; 5 — буровая каретка; 6 — погрузочная машина.

ческие схемы, обеспечивающие эффективное использование прогрессивного самоходного оборудования во всем разнообразии горногеологических условий Миргалимсайского месторождения. Для эксплуатации пологих и наклонных залежей (угол падения до 35°) разработаны новые варианты камерно-столбовой системы,

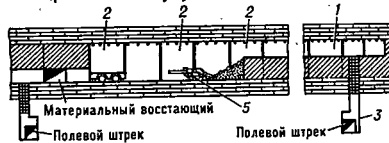
присутствия людей в выработанном пространстве. Для выемки крутых залежей (угол падения свыше 60°) модернизирована система подэтажных штреков.

Разработанные технологические схемы явились основой четырех технологических комплексов, предусматривающих использование высокопроизводительного самоходного оборудования: на бурении применяют каретку СБУ-2 на две ударно-вращательные бурильные машины; на погрузке и доставке руды — машины непрерывного действия ПНБ-3к, вагоны ВС-10, 20-тонные подземные автосамосвалы, а также вибропогрузочные устройства ВВР-2м и ковшовые погрузо-доставочные машины типа ДК-2,8д с дизельным приводом; для осмотра и крепления кровли камер — самоходные каретки КСО-12 и СП-12; на взрывных работах — механизированные пневмозарядчики, на проходке восстающих — комплекс КПВ-1.

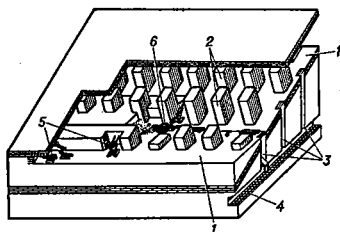
Первый комплекс (рис. 1) применяется для залежей мощностью 8—14 м с углом падения 12—35° с расположенным эксплуатационных камер по простиранию, при этом фронт очистной выемки создается ведением добычных работ в спаренных камерах. Разновидностью комплекса является панельно-поточ-

ная выемка без захода людей в выработанное пространство. Второй комплекс (рис. 2) — для залежей мощностью 4,5—14 м с углом падения 0—12°, с выемкой руды слоями (в висходящем порядке), нарезаемыми из материальных возстающих. Третий комплекс (рис. 3) — для залежей мощностью св. 4 м с углом падения 35—85°, с доставкой руды



Рис. 3. Третий комплекс: 1 — буровая каретка; 2 — разрезной возстающий; 3 — буровой штырь; 4 — шпрт; 5 — откаточный штырь; 6 — камера; 7 — опорный ленточный цепик.

в пределах выработанного пространства силой взрыва или отбойкой ее из подэтажных шпуров. Четвертый комплекс (рис. 4) — для залежей мощностью 4—8 м с углом падения 12—35°, с выемкой по простраию камерами, нарезаемыми из диагональных возстающих.

Промышленное внедрение технологических комплексов позволило значительно улучшить технико-экономические показатели предприятия. Так, производи-

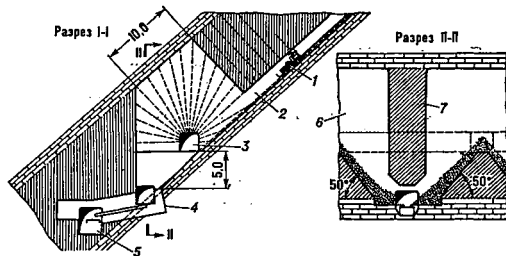

Рис. 4. Четвертый комплекс: 1 — камеры; 2 — опорные цепяки; 3 — рудоспуск; 4 — штырь; 5 — буровые каретки; 6 — погрузочная машина.

тельность эксплуатационных блоков возросла до 30—60 тыс. т в месяц (в 7—12 раз), объем трудоемких подготовительно-нарезных работ уменьшился в 1,5 раза, производительность труда рабочих забойной группы возросла в среднем в 2—2,5 раза — до 70—100 т руды в смену, а на лучших участках — до 150—200 т руды в смену; себестоимость добычи руды по блоку снизилась на 20—25%.

Наряду с получением высоких технико-экономических показателей внедрение новой технологии добычи руды в разнообразных горногеологических условиях Миргалмсайского месторождения позволило получить решения, представляющие большой интерес не только для эксплуатации данного месторождения, но и для горнорудной промышленности в целом.

Ряд внедренных технологических разработок уже используют Ленингорский, Норильский, Печенегангиль, Гороблагодатский и другие комбинаты, а также институты, проектирующие новые предприятия.

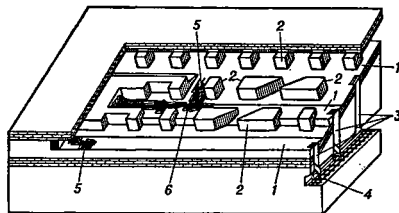
С. Хромченко.

Комплексная механизация спуско-подъемных операций при бурении нефтяных и газовых скважин

Технология бурения нефтяных и газовых скважин включает в себя периодический подъем и спуск бурильных труб для смены сработавшего долота. Время, затрачиваемое на спуско-подъемные операции, составляет в среднем ок. 25% от общего производительного времени бурения нефтяных и газовых скважин и значительно превосходит время, затрачиваемое на процесс механического разрушения горных пород.

Подъем бурильных труб состоит из одних и тех же многократно повторяющихся операций: подъема (с помощью лебедки и блочно-полиспастной системы) колонны бурильных труб, находящихся в скважине, на длину «свечи», состоящей из двух или трех труб длиной по 12 м; захвата бурильной колонны в роторе (вращателя, установленного на устье скважины); отсоединения и отвинчивания «свечи»; перемещения отвинченной «свечи» на подсвечник, где она устанавливается в вертикальном положении; спуска незагруженного талевого (подвижного) блока и захвата им бурильной колонны; освобождения бурильной колонны в роторе для последующего подъема. Спуск труб в окважину состоит из аналогичных операций.

В СССР впервые в мировой практике создана и широко внедрена система оригинальных машин, получившая название АСП, которая обеспечивает автоматическое выполнение спуско-подъемных операций при бурении нефтяных и газовых скважин. (Коллективу специалистов присуждена Гос. премия СССР 1970 г.) Работа буровой бригады сводится к дистанционному управлению механизмами. Благодаря совмещению (во времени) отдельных операций продолжительность всего процесса подъема и спуска бурильных труб сокращается в полтора раза.

Система АСП (рис. 5) состоит в основном из неподвижного блока 10; подвижного (талевого) блока 6, имеющего две группы канатных шкивов, раздвинутых между собой таким образом, что между ними может проходить «свеча» бурильных труб; автоматического элеватора 5, осуществляющего захват бурильной колонны; центра 8, который поддерживает «свечу» в вертикальном положении во время подъема или спуска незагруженного талевого блока; механизмов захвата «свечи» 7, подъема «свечи» 14, расстановки «свечи» 11, выполняющих функции перемещения «свечи» от центра скважины на подсвечник 12 и обратно; магазина 9, поддерживающего в определенном порядке «свечи», стоящие на подсвечнике; пневматического клиньевого захвата 3, встроеного в обычный ротор; автоматического стационарного бурового ключа для свинчивания-развинчивания труб 2; приспособления для захвата вертлюга (при переходе от спуско-подъемных операций к бурению) 4.

Управление механизмами АСП осуществляется с трех дистанционных рабочих постов:

1) бурильщик, кроме обычно выполняемых им функций включения, выключения и торможения барабана подъемной лебедки, управляет также пневматическим клиньевым захватом с помощью педального крана 16; 2) помощник бурильщика управляет автоматическим ключом, оперируя рычагами пневматических кранов пульта управления 15;

3) третий рабочий (бывший «верховой») оперирует командоаппаратами электродвигателей передвижения тележки и стрелы механизма расстановки «свечи», а также краном пневмоцилиндров механизма подъема «свечи», которые расположены на пульте управления 13. Вся аппаратура электроуправления сосредоточена в станции 1. Перемещение тележки и стрелы механизма переноса «свечи» заблокировано с движением талевого блока таким образом, что исключает возможность стол-

ковення талевого блока с механизмом захвата «свечи». Блокировка осуществляется командоаппаратом 17, вал которого приводится во вращение от вала барабана лебедки.

При подъеме труб производятся следующие работы. Колонна поднимается на длину «свечи», трубы закрепляются клиньями в устье скважины, происходит операция отвинчивания. Одновременно с этой операцией незагруженный талевый блок спускается вниз, про-



Схема расположения оборудования системы АСП на буровой установке.

пуская сквозь себя отвинчиваемую «свечу», которая поддерживается в вертикальном положении центратором. Когда талевый блок достигнет крайнего нижнего положения, отвинченная «свеча» с помощью механизмов захвата, подъема и переноса выносится от центра скважины. Производится следующий подъем колонны на длину «свечи» и, одновременно, вынесенная от центра скважины «свеча» устанавливается на подсвечник.

Спуск труб происходит аналогичным образом. При этом совмещаются во времени операции подъема незагруженного талевого блока и свинчивания, а также операции спуска колонны труб и переноса «свечи» от подсвечника к центру скважины.

Механизмы АСП рассчитаны на применение их в комплексе стандартной буровой установки с вышкой А-образного или башенного типа. В конструкции буровых сооружений этих установок вводятся некоторые доработки: увеличивается размер верхнего основания вышки, предусматриваются места крепления механизмов АСП на вышке и подвысечком основания. Выпуска-

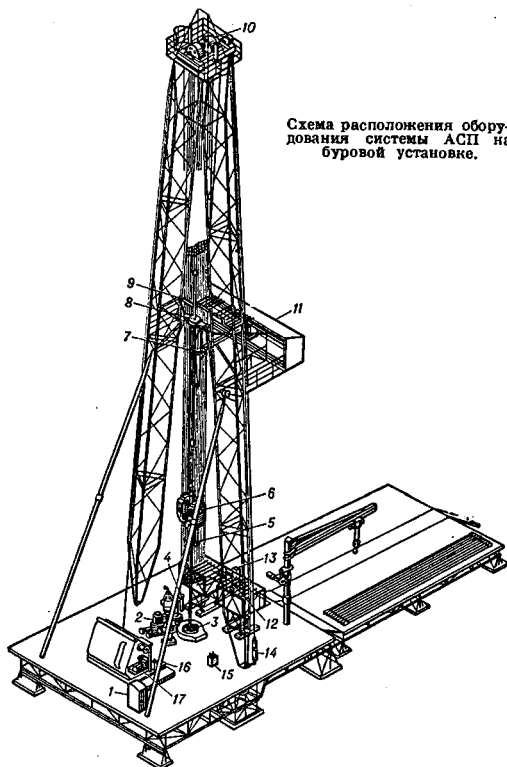
ются четыре основных типа оборудования системы АСП (табл.)

Оборудование АСП входит в состав всех выпускаемых в СССР комплексных буровых установок для глубокого бурения (номинальной грузоподъемностью от 125 т и выше). Уже изготовлено около 300 таких

Техническая характеристика оборудования системы АСП

Показатели	Тип оборудования			
	АСП-3М	АСП4-160	АСП4-200	АСП-5
Грузоподъемность тале- вой системы, т:				
номинальная	125	160	200	300
максимальная	200	250	320	400
Глубина бурения, обеспе- чиваемая емкостью магazineв, м:				
трубами диаметром 114 мм	4200	6000	6700	8100
трубами диаметром 127 мм	3850	5500	6200	7550
трубами диаметром 140 мм	3500	5000	5700	7000
Длина бурительной свечи, м	24	24 или 36	36	36

установок, которые в части механизации спуско-подъемных операций значительно превосходят мировой уровень.

Часть оборудования, входящего в систему АСП, — автоматический буровой ключ типа АКБ-3 и пневматический клиневой захват типа ПКР, механизующие около 60% ручных работ, — вписывается в стандартные буровые установки без необходимости какой-либо конструктивной доработки их. Это оборудование уже внедрено почти на всех буровых установках СССР.

Р. Райгородский.

Непрерывная разливка бескислородной меди

На Балхашском горнометаллургическом комбинате создан и введен в эксплуатацию первый в металлургической промышленности комплексно-автоматизированный цех непрерывной вертикальной отливки слитков (сечением от 90×90 до 105×105 мм и длиной 1400 и 2800 мм) из бескислородной меди (содержание кислорода не более 0,002%). Технологический комплекс установки непрерывного литья состоит из трех связанных в единую автоматизированную схему поточных линий (см. рис.). На отметке 8,4 м расположена плавно-рафинировочная линия (1—4); между отметками 8,4 м и 0,0 расположена вертикальная двухручьева литейная линия (5—9); горизонтально на нулевой отметке размещена линия обработки и штабелирования (10—14).

Катодная медь подается стопками в контейнер загрузочной машины, откуда катоды поштучно загружаются в плавильную печь. Расплавленный металл по закрытому переливному желобу непрерывно перекачивается в поворотный индукционный миксер, где поддерживается строго определенная температура расплава. Плавка и рафинирование (обескислороживание) меди происходит под слоем древесного угля в атмосфере инертного газа, выработываемого на специальной станции защитного газа из технического азота путем дожигания содержащегося в нем кислорода. Из мискера через разливочную коробку, снабженную двумя регулирующими литейными системами, металл поступает в кристаллизаторы двухручьева литейной машины. Сформировавшиеся в кристаллизаторах слитки (вайербарсы) непрерывно вытягиваются роликми тянущей клетки и на ходу разрезаются легучими пилами на части длиной 2800 мм. Отрезанные слитки (15) поочередно

Получение высококачественных хромовых сплавов силикотермическим методом

Для производства сталей и сплавов с высокими антикоррозионными свойствами необходимыми хромовые сплавы с низким содержанием углерода, фосфора и др. примесей. До последнего времени для выплавки нержавеющих сталей в основном использовали феррохром, полученный силикотермическим методом в электропечи, с минимальным содержанием углерода 0,06%. Феррохром с содержанием углерода менее 0,04% получали в небольшом количестве алюминотермическим способом, причем себестоимость этого сплава была в 3—4 раза выше. Отсутствие дешевого низкоуглеродистого феррохрома не позволяло осуществлять массовое производство в дуговых печах низкоуглеродистых хромоникелевых сталей с высокими антикоррозионными свойствами.

Центральный н.-и. п-т черной металлургии и Серовский завод ферросплавов разработали и внедрили новую технологию производства безуглеродистого феррохрома с содержанием углерода менее 0,03%. (Коллективу специалистов присуждена Гос. премия СССР 1970 г.) Технология включает получение в дуговой печи расплава хромовой руды и извести в восстановление из него хрома и железа вне печи путем смешивания расплава с жидким силикохромом. В процессе смешивания развивается высокая температура, способствующая удалению углерода. Избыток экзотермического тепла используется для расплавления дополнительной твердой шихты, руды, известня, отходов феррохрома и др. материалов. Высокое содержание хрома (ок. 80%), наряду с низким содержанием кобальта (0,005—0,04%) и фосфора (0,008—0,03%), достигается путем предварительного удаления этих элементов и частично железа из рудноизвесткового расплава. Содержание кремния можно регулировать в любых пределах количеством заливаемого силикохрома. Феррохром разливают под шлаком на слитки толщиной 150—200 мм. Такая разливка обеспечивает получение плотных слитков с чистой поверхностью и низким содержанием газов и неметаллических включений. Непродолжительное вакуумирование феррохрома перед разливкой способствует удалению водорода и получению крупных столбчатых кристаллов в слитке. Крупнокристаллическая структура слитков дает возможность разбивать их на куски любой величины. Внедрен в производство комплекс оборудования по механизированной разделке и упаковке феррохрома.

Основные затраты на производство феррохрома смешиванием рудноизвесткового расплава с жидким силикохромом вне печи ниже, чем на производство рядового феррохрома с содержанием углерода 0,1%, выплавляемого в печи. Технология получения безуглеродистого феррохрома в СССР отличается от технологии получения аналогичного сплава в передовых капиталистических странах более простой организацией про-

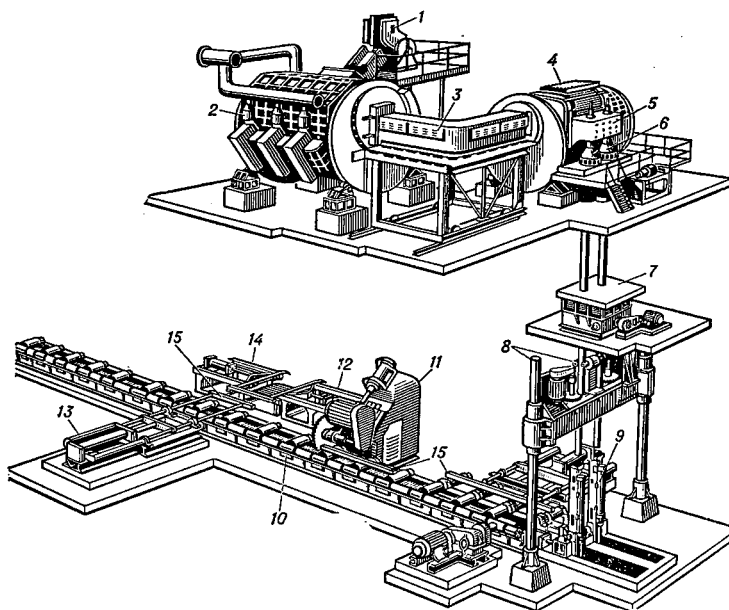

Автоматизированная линия непрерывного получения вафербаров из бескислородной меди: 1—загрузочная машина; 2—электродуговая индукционная печь ИЛМ-16м01; 3—обогреваемый переливной желоб; 4—индукционный мисер ИЛОМ-2,5; 5—разливочная корoba; 6—блок кристаллизаторов с камерой вторичного охлаждения; 7—линейная клетка; 8—летучая плита; 9—наплавочный слиток; 10—магистральный ролик с приводными роликами; 11—пила для разрезки слитков на конечный размер; 12—участок контроля; 13—гидрокаталител; 14—штабелерщик с клеймителями; 15—готовые слитки.

с каждого из ручьев машины укладываются кантователями на горизонтальный ролик, продвигаясь по которому, они проходят контрольный пост, окончательно нарезаются на части требуемой длины, клеймятся и укладываются в штабель.

Производственный процесс на установке непрерывного литья полностью механизирован. Технологические операции, начиная с загрузки катодов в печь и кончая штабелированием готовых слитков, выполняются последовательно, автоматически в заданном цикле, зависящем от скорости литья. Контроль работы плавильного агрегата осуществляет рабочий-плавильщик со щита управления печами, остальных агрегатов установки — оператор центрального пульта управления.

В итоге проведения пусконаладочных, опытных и исследовательских работ уже в течение первых двух лет была не только отработана технология производства бескислородной меди и освоено оборудование, но и достигнута проектная мощность пеха. Осуществленные в дальнейшем усовершенствования как самого процесса, так и отдельных узлов и агрегатов технологического оборудования, повысили его надежность и работоспособности обеспечили возможность к 1969 г. превысить проектную мощность установки более чем на 25%. По уровню механизации и автоматизации производственного процесса установка непрерывного литья слитков из бескислородной меди, действующая в Балхаше, не имеет себе равных. (Коллективу специалистов присуждена Гос. премия СССР 1970 г.) На конструкцию оборудования и элементы технологии производства выдано 14 авторских свидетельств. А. Новиков.

изводства (без накапливания промежуточных продуктов), более низким содержанием углерода и фосфора в металле, более высокой производительностью (на 30—40%). Качество феррохрома находится на уровне лучших мировых образцов.

На основании проведенных исследований и опыта Серовского завода ферросплавов получены все необходимые данные для внедрения этой технологии на других заводах и для проектирования новых цехов. Принципы процесса производства феррохрома одностадийным способом смешивания расплавов с добавкой твердой шихты положены в основу технологии получения других сплавов, в частности комплексных легирующих сплавов, содержащих, кроме хрома, другие компоненты — марганец, ниобий, вольфрам, молибден, ванадий, которые могут быть восстановлены из оксидов кремнием. Получение комплексных сплавов путем совместного восстановления металлов из оксидов расплавов, в отличие от получения обычных ферросплавов, дает возможность снизить содержание углерода и других примесей, повысить извлечение ведущих элементов и использовать в ряде случаев сырье, непригодное для получения ферросплавов. Применение комплексных легирующих сплавов при производстве стали позволяет, благодаря более низкой температуре плавления, уменьшить угар легирующих, сократить расход электроэнергии, уменьшить продолжительность плавки и снизить себестоимость стали.

На способы получения безуглеродистого феррохрома, комплексных сплавов, а также составы лигатур получены авторские свидетельства в СССР, патенты — в Италии, Франции, Индии, Турции и в др. странах.
О. Бобкова.

Стеклопрофилит

В последние годы советскими учеными и технологами на предприятиях стекольной промышленности осуществлен ряд крупных работ по совершенствованию технологии стекловарения, формования и обработки стекла, созданию новых конструктивных и отделочных материалов, обладающих высокими архитектурно-строительными качествами. Широкое применение в строительстве получили такие изделия из стекла, как стемалит (окрашенное закаленное стекло), дверные стеклянные полотна, урупненные стеклоблоки, стеклопакеты, коврово-мозаичные плитки и др. изделия, позволившие значительно расширить возможности создания архитектурно выразительных фасадов и интерьеров зданий и сооружений.

Для устройства светопрозрачных ограждающих конструкций в зданиях и сооружениях различного назначения до недавнего времени использовалось обычное оконное стекло и стеклоблоки. Последние по своей стоимости и трудоемкости нашли ограниченное применение.

Всем необходимым требованиям современного индустриального строительства отвечает новый эффективный материал — стеклопрофилит (профильное прокатное стекло), за создание которого группе специалистов присуждена Гос. премия СССР 1970 г.



Рис. 1. Дворец спорта (г. Горький).

Опыт использования стеклопрофилита в промышленном и культурно-бытовом строительстве (рис. 1) доказал его преимущества перед ранее применявшимися светопрозрачными материалами. В ряде стран до недавнего времени изготовляли из стекла профильные изделия открытой формы в виде швеллера и уголка. Однако изделие замкнутого профиля (прямоугольного сечения), полученное непосредственно в процессе прокатки стекла (каким является стеклопрофилит), впервые в мировой практике было создано в СССР на Борском стекольном заводе им. Горького. Изобретением новаторов этого завода является формирующее устройство, которое свертывает и автоматически сваривает в профиль коробчатого сечения прокатанную между вальками ленту пластичного стекла, непрерывно движущуюся со скоростью 2 м/мин. Высокопроизводительный технологический процесс завершается выпуском готовых конструктивных элементов светопрозрачного остекления зданий (см. табл.). Мощность поточно-технологической линии — 250 тыс. м² изделий в год.

Размеры и вес прокатного профильного стекла швеллерного и коробчатого сечений, выпускаемого по техническим условиям.

Тип изделия	Марка	Размеры, мм			Допускаемые отклонения, мм			Вес 1 пог. м изделия, кг
		ширина	высота	толщина	по ширине	по высоте	по толщине	
Профиль коробчатого сечения	ПКС-180	175	50	5,5	±5	±2	±0,5	7,6
	ПКС-250	245	50	5,5	±5	±2,5	±0,5	8,6
Профиль швеллерного сечения	ПШС-250	245	35	5,5	±5	±2	±0,5	4,3
	ПШС-500	495	35	5,5	±5	±2	±0,5	7,6

Стеклопрофилит изготавливается из термостойкого бесцедочного стекла, не требующего ввода в шихту дефицитной кальцинированной соды. Конструкции светопрозрачных ограждений из стеклопрофилита не нуждаются в перешелтах (металлических или деревянных), т. к. стеклопрофилит сам является элементом безрамного остекления, чем объясняется

его высокая эффективность. Стеклопрофилит обладает значительной механической прочностью, жесткостью, звукоизоляционной способностью, высокими теплозащитными свойствами и светопрозрачностью. В частности, звукоизоляционная способность стенки из стеклопрофилита толщиной 50 мм в два раза больше, чем гипсобетонной перегородки, имеющей вдвое большую толщину, и одинакова с кирпичной стенкой толщиной 250 мм. Стенки и перегородки из стеклопрофилита не требуют оштукатуривания, окраски, облицовки и удовлетворяют высоким санитарно-гигиеническим требованиям. Освоено также производство цветного стеклопрофилита нанесением на поверхность горячего стекла аэрозольных покрытий. Применение стеклопрофилита дает экономию 4—6 руб. на 1 м² остекления по сравнению с оконным стеклом (в двойных рамах) и стеклоблоками.

Основные физико-механические свойства стеклопрофилита характеризуются следующими показателями:

объемная масса (плотность)	2500 кгс/м ³
предел прочности при действии кратковременной нагрузки на:	
сжатие 72 Мн/м ²	(720 кгс/см ²)
растяжение и изгиб 30 Мн/м ²	(300 кгс/см ²)
срез 16,5 Мн/м ²	(165 кгс/см ²)
предел прочности при действии длительной нагрузки на:	
сжатие 32,7 Мн/м ²	(327 кгс/см ²)
растяжение и изгиб 23,7 Мн/м ²	(237 кгс/см ²)
срез 7,8 Мн/м ²	(78 кгс/см ²)
модуль упругости:	
при растяжении кратковременной нагрузкой 66,5 Гн/м ²	(665 000 кгс/см ²)
при растяжении длительно действующей нагрузкой 45 Гн/м ²	(450 000 кгс/см ²)

Стеклопрофилит применяется для устройства: наружных светопрозрачных ограждений в промышленных, общественных и жилых зданиях; внутренних перегородок зданий (при отсутствии повышенных требований к огнестойкости); фонарей верхнего света; горизонтальных светопрозрачных покрытий промышленных и общественных зданий. Впервые конструкции светопрозрачных двух-, трех- и многоярусных ограждений ленточного и панельного типов с применением стеклопрофилита, а также методы их монтажа были применены на строительстве Дворца спорта, плавательного бассейна, промышленных корпусов, павильонов автобусных станций в Горьком, Дзержинске, Боре и др. (рис. 2, 3). В дальнейшем конструкции светопрозрачных ограждений из стеклопрофилита были использованы при сооружении многих зданий различного назначения в Москве, Ленинграде, Новосибирске, Ростове, Куйбышеве, Тбилиси, Ташкенте и др. городах.



Рис. 2. Один из цехов стеклозавода им. Горького (г. Бор, Горьковской обл.).



Рис. 3. Павильон автобусной станции.

Только в 1970 г. в строительстве применено около 1,3 млн. м² изделий из стеклопрофилита. На 1971—75 гг. предусмотрен значительный рост объема производства этого эффективного материала. В. Добужинский.

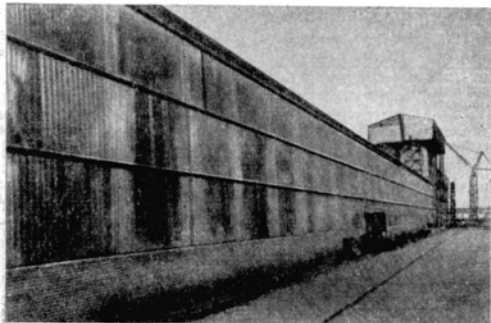
Лазерные интерферометры для измерения линейных размеров

В 1965—70 гг. в СССР и за рубежом были разработаны и получили широкое распространение в прикладной метрологии лазерные интерферометры — устройства, позволяющие с высокой точностью определить длину объекта измерения или его расположение относительно базовой точки — начала отсчета. Лазерные интерферометры используются для измерения длиномерных деталей в авиационной промышленности, для контроля прецизионных микровинтов при определении погрешности шага, периодической погрешности резьбы, для аттестации станков с программным управлением и координатно-измерительных машин, при проверке штриховых шкал и образцовых мер длины и т. д. Основные преимущества лазерных интерферометров заключаются в высокой точности измерения (до десятых долей микрометра), отсутствии необходимости в дополнительной образцовой мере длины (таковой в данном случае является длина волны лазерного излучения), универсальности. Лазерные интерферометры разработаны в Ин-те автоматики и электрометрии СО АН СССР. Они выпускаются также рядом зарубежных фирм США, Нидерландов, Швейцарии, Великобритании и др. Технические характеристики лазерных интерферометров некоторых фирм США приведены в таблице

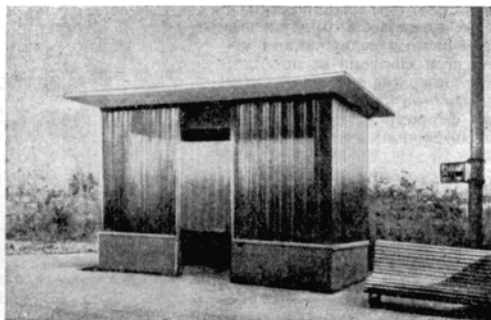
Фирма	Оптическая схема	Диапазоны измерения (м)	Точность измерения (мкм)	Максимальная скорость перемерения объекта измерения (м/мин)
Cuttler-Hammer Do All	двухлучевая	12,5	0,075	6
	однолучевая или двухлучевая	30	0,25	7,5
Optomechanisms Perkin-Elmer	однолучевая	10	0,075	9
	однолучевая	45	0,075	9

Лазерные интерферометры состоят, как правило, из следующих основных частей: источника излучения, оптической системы, фотоэлектронной измерительной системы, термометрической и барометрической аппаратуры и специализированного вычислительного устройства.

В качестве источника излучения используются газовые (гелий-неоновые) лазеры, длина волны λ -излучения которых составляет 0,6328 мкм. Основные требования к источнику излучения лазерного интерферометра: генерирование только одной частоты, сама частота лазерного излучения должна оставаться постоянной в течение длительного интервала времени. Тем самым гарантируется (при неизменности внешних условий) постоянство единиц измерения — длины волны излучения. Первое требование выполняется соответствующим выбором оптической длины резонатора, второе — поддержанием постоянства этой длины. Более перспективна активная стабилизация оптической длины резонатора лазера. Она заключается в выделении сигнала расстройки резонатора частотным дискриминатором и воздействием этим сигналом на регулирующее устройство. После усиления и демодуляции сигнал ошибки используется для возвращения частоты генерации лазера к «нулевой» частоте дискриминатора, т. е. к той частоте лазера, при которой выходной сигнал дискриминатора равен нулю.

В качестве «нулевой» частоты используется центральная частота контура усиления самого лазера или внешних по отношению к резонатору лазера элементов, например ячейка поглощения, генератор частоты или пассивный резонатор. Точность стабилизации частоты излучения в первом случае составляет $(1-2) \cdot 10^{-8}$, во втором (с ячейкой поглощения) — $1 \cdot 10^{-9}$.

Оптические системы лазерных интерферометров строятся по одно-, двух- или многолучевой схеме. Наибольшее распространение получили одно- и двухлучевые интерферометры типа Майкельсона.

Фотоэлектронные измерительные системы лазерных интерферометров строятся, как правило, по двухканальной схеме, позволяющей осуществлять счет интерференционных полос при движении объекта измерения по направлению к интерферометру и от него, интерполировать расстояния между полосами посредством выработки четырех импульсов за один период и таким образом снизить методическую погрешность измерения до $\frac{\lambda}{8}$ (для однолучевого) и до $\frac{\lambda}{16}$ (для двухлучевого интерферометра). В качестве фотоприемников применяются фотоумножители, фотодиоды или полевые фототранзисторы. Инерционность фотоприемников и быстроедействие логических и пересчетных схем определяют допустимую скорость перемещения объекта измерения, которая обычно составляет 1,5—10 м/мин.

Лазерным интерферометрам, как правило, придается термометрическая и барометрическая аппаратура, т. к. точность интерференционных методов измерения длины в значительной степени зависит от точности определения коэффициента преломления воздуха. Последний зависит от температуры, давления, относительной влажности воздуха, содержания CO_2 в нем и некоторых других параметров. Наибольшее влияние на точность измерения оказывают температура и атмосферное давление. Поэтому необходимо вводить поправки на эти параметры в момент измерения.

Данные о температуре воздуха и атмосферном давлении, получаемые с помощью этой аппаратуры, преобразуются в цифровой код и вводятся в специализированное вычислительное устройство, в которое поступает от реверсивного счетчика полос также цифровая информация о величине и направлении перемещения объекта измерения. Устройство вычисляет поправочные коэффициенты, учитывающие влияние каждого фактора, и окончательно

ный результат, который затем преобразуется в линейные единицы. Результат измерения либо печатается на бумаге, либо показывается на информационном табло.

Ряд метрологических организаций, например Национальное бюро стандартов (США) и Национальная физическая лаборатория (Великобритания), разработали собственные варианты лазерных интерферометров для компараторов штриховых мер длины. Компараторы с лазерными интерферометрами состоят из массивной, вибростойкой станины, несущей на себе каретку с калибруемой мерой, лазерного интерферометра, фотоэлектрического микроскопа, аппаратуры для обработки и регистрации цифровой информации, измерительных и регулирующих устройств, поддерживающих постоянство условий измерения.

На рис. 1 приведена упрощенная схема интерференционного компаратора, разработанного в Национальной физической лаборатории (Великобритания). Калибруемая штриховая мера (стальная или стеклянная штри-



Рис. 1. Схема интерференционного компаратора.

ховая линейка) 1 устанавливается на подвижной каретке 2, которая перемещается по прецизионным направляющим 3 механизмами грубой и точной подачи (на рисунке не показаны). На каретке закрепляются также подвижные зеркала 4 и 5 лазерного интерферометра. Луч лазера 6 ориентируется отражающим зеркалом 7 и делится полупрозрачным зеркалом 8 на опорный и измерительный лучи. Последний проходит путь между зеркалами 9—4—5—10 и интерферирует с опорным лучом на зеркале 11. Счет полос осуществляется фотоэлектронным измерительным устройством 12. Фотоэлектрический микроскоп 13 неподвижно закрепляется на станине над калибруемой мерой и служит для наведения на осевую линию штрихового изображения (на рис. условно показаны лампа накаливания 14, объектив 15, сканирующее зеркало 16, входные линзы в состав фотоэлектрического микроскопа).

При калибровке штриховую меру устанавливают на каретке таким образом, чтобы осевая линия первого штриха меры совпала с осью симметрии поля зрения фотоэлектрического микроскопа (показание стрелочного прибора измерительной схемы микроскопа будет равно нулю). Затем с помощью механизма грубой подачи (двигателя и ходового винта) перемещают каретку на расстояние, равное шагу меры (как правило, 1 мм). Таким образом в поле зрения фотоэлектрического микроскопа попадает второй штрих. Дальнейшее перемещение каретки осуществляется механизмом тонкой подачи до тех пор, пока показание стрелочного прибора микроскопа не будет равно нулю. В этот момент содержимое реверсивного счетчика лазерного интерферометра передается в вычислительное устройство, где (с учетом поправок на температуру воздуха, атмосферное давление, влажность, температуру калибруемой меры) вычисляется действительный размер первого шага меры (расстояние между осевыми линиями первого и второго штрихов). Результаты вычисления печатают-

ся на бумаге. Обычно с целью повышения точности штриховую меру калибруют и в обратном направлении, а результаты двух калибровок усредняют. Компараторы штриховых мер с лазерными интерферометрами позволяют калибровать стальные и стеклянные линейки с точностью до сотых долей микрометра, сокращая время измерения в 10 раз по сравнению с обычными методами.

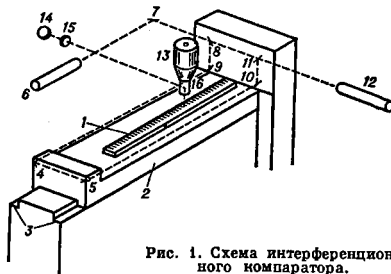
Другая важная область применения лазерных интерферометров — калибровка станков с программным управлением и координатно-измерительных машин.

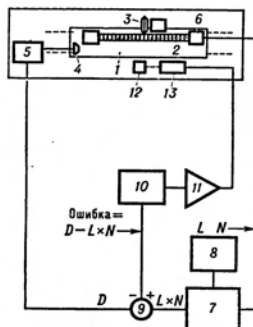

При калибровке (контроле) станков на неподвижной части станка устанавливаются источник излучения и основная часть оптической системы интерферометра, а на подвижной — уголкового отражатель. После юстировки интерферометра включают систему управления,

Рис. 2. Блок-схема лазерного интерферометра для автоматической коррекции погрешностей резобошлифовального станка.

задающую перемещения подвижных частей станка, и измеряют их действительное положение в контрольных точках, отстоящих друг от друга на расстояниях нескольких десятков миллиметров. Сравнивая измеренные координаты с координатами, задаваемыми системой управления станка, вычисляют погрешность движения в каждой контрольной точке. Эти данные используются для корректировки программ металлообработки или компенсирующего погрешности ходового винта. Для контроля перемещения подвижных частей станка вдоль двух других координатных осей между уголкового отражателем и оптической системой интерферометра устанавливается зеркало, отклоняющее световой пучок на 90° . Применение лазерных интерферометров значительно сокращает сроки проверки станков и повышает точность измерения в 5—10 раз. Так, для контроля обычными методами фрезерного станка с программным управлением фирмы Cincinnati Milling Machine (США), имеющего ширину 3,7 м и длину 41,2 м, потребовался бы целый месяц, причем совершенно невозможно было бы учесть температурные погрешности измерения, погрешности установки визуальных оптических приборов, погрешности отсчета по их шкалам и т. д. С помощью лазерного интерферометра контроль станка может быть осуществлен за два дня, а полученные при контроле данные могут быть введены в чертежную машину с цифровым программным

управлением, которая автоматически вычерчивает кривые погрешностей станка по трем координатным осям.

Лазерные интерферометры применяются не только в качестве измерительных устройств, но и в качестве элементов обратной связи в замкнутых системах цифрового управления. Примером может служить примененные лазерного интерферометра для автоматической коррекции погрешностей резобошлифовального станка при изготовлении особо точных ходовых винтов. Резобошлифовальный станок (рис. 2) содержит каретку 1, на которой устанавливается заготовка 2, и шлифовальный круг 3. Заготовка перемещается относительно круга и одновременно проворачивается в соответствии с требуемым шагом винта. На каретке устанавливается уголкового отражатель 4 лазерного интерферометра 5, с помощью которого измеряется линейное перемещение D каретки. Число оборотов винта N фиксируется датчиком 6 и поступает в множительное устройство 7. Тогда же от блока установок 8 поступает в цифровой форме величина шага L . При идеальной работе станка $D = L \cdot N$ и на выходе цифрового компаратора 9 имеет место нулевой код. В реальном случае код ошибки поступает в преобразователь «код-аналог» 10, выходной сигнал которого после усиления 11 используется для управления сервомотором 12. Сервомотор перемещает синусовую линейку 13, которая корректирует продольную подачу винта. Установка повышает примерно на порядок точность изготовления ходовых винтов.

Ю. Полунов.

Высокопроизводительные большегрузные автомобили семейства МАЗ-500

Минский автомобильный завод, специализирующийся на выпуске автомобилей большой грузоподъемности, в 1970 г. начал выпуск модернизированных автомобилей семейства МАЗ-500. (Коллективу специалистов присуждена Гос. премия СССР 1970 г.) Семейство автомобилей МАЗ-500 насчитывает шесть основных моделей (рис.).



Рис. Автомобили семейства МАЗ-500: а — МАЗ-500А; б — МАЗ-504А; в — МАЗ-503А; г — МАЗ-504А-3245; д — МАЗ-516; е — МАЗ-504В-5205; ж — МАЗ-509.

МАЗ-500А—двухосный автомобиль с приводом на заднюю ось и бортовой платформой. Грузоподъемность 8 т; назначение — перевозка массовых грузов со скоростью (макс.) 85 км/ч. Кроме того, автомобиль может дополнительно буксировать прицеп массой 12 т.

МАЗ-516 — трехосный автомобиль с приводом только на среднюю ось и бортовой платформой. Грузоподъемность автомобиля 14,5 т; назначение — перевозка массовых грузов со скоростью (макс.) 85 км/ч. Автомобиль МАЗ-516 оборудован механизмом для вывешивания дополнительной оси при движении без груза, благодаря чему уменьшаются сопротивление качению, износ шин, расход топлива, улучшается плавность хода, увеличивается сцепная вес.

МАЗ-503А — двухосный автомобиль-самосвал с приводом на заднюю ось и опрокидывающейся назад металлической платформой с задним бортом, открывающимся и закрывающимся автоматически. Грузоподъемность автомобиля 8 т; назначение — перевозка в основном сыпучих грузов со скоростью (макс.) 75 км/ч. Подъемный механизм самосвала обеспечивает подъем платформы до предельного угла 55°, опускание платформы, остановку в любом промежуточном положении в процессе подъема и опускания, автоматическое ограничение максимального угла подъема платформы, встряхивание платформы в конце подъема для лучшего сыпания груза и автоматическое ограничение перегрузки.

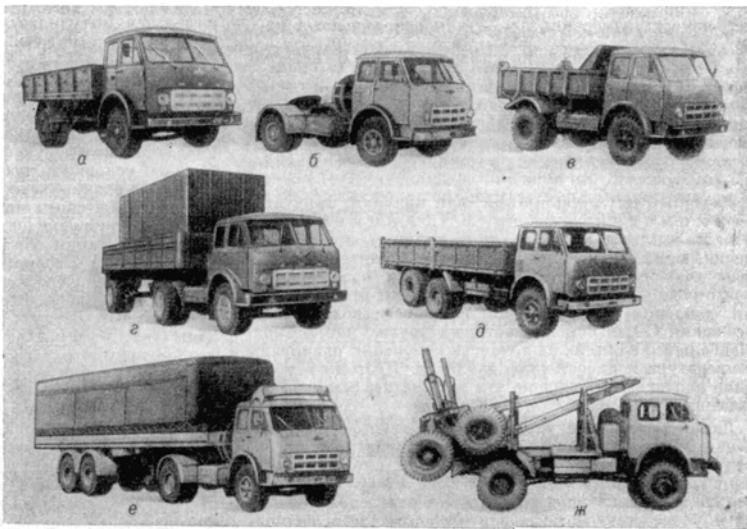
МАЗ-504А — двухосный автомобиль-тягач с приводом на заднюю ось, снабженный сцепным устройством для транспортировки различных полуприцепов массой 17,75 т со скоростью (макс.) 85 км/ч. Автопоезд в составе автомобиля-тягача МАЗ-504А и полуприцепа МАЗ-5245 предназначен для междугородных и других перевозок массовых грузов. Автомобиль МАЗ-504В является модификацией автомобиля МАЗ-504А, оборудован более мощным двигателем и предназначен для транспортировки полуприцепов массой 25,7 т со скоростью (макс.) 85 км/ч. Автопоезд в составе автомобиля МАЗ-504В и двухосного полуприцепа МАЗ-5205 предназначен в основном для междугородных и международных перевозок различных грузов.

МАЗ-509 — двухосный автомобиль-лесовоз с двумя ведущими мостами, оборудован коником и совместно с прицепом-ропуском образует лесовозный автопоезд, предназначенный для перевозки леса в хлыстах и сортаментах. Допускаемая масса буксируемого прицепа-ропусса с грузом 20 т; наибольшая скорость автопоезда 65 км/ч. На автомобиле установлено специальное оборудование, предназначенное для погрузки и перевозки на тасси автомобиля прицепа-ропусса, благодаря чему улучшилась маневренность, повысилась проходимость, экономичность и уменьшился износ шин ропусса.

Новые автомобили МАЗ выполнены по схеме «кабина над двигателем», что позволило значительно повысить грузоподъемность автомобиля, вследствие его рациональной компоновки уменьшить базу и общую длину автомобиля, а также увеличить грузовую платформу. Кроме того, переднее расположение кабины обеспечило хорошую обзорность дороги с места водителя, улучшило внешний вид и маневренность автомобиля. Применение опрокидывающейся кабины позволило получить максимально возможный доступ ко всем системам и механизмам двигателя, что имеет важное значение при эксплуатации автомобиля.

Особое внимание в конструкции автомобилей уделено облегчению управления, выполнению технического обслуживания, повышению комфортабельности и улучшению условий для работы водителя. В просторной цельнометаллической кабине, кроме водителя, могут поместиться два пассажира. Для отдыха водителя за спинками сидений оборудовано спальное место. Кабины автомобилей, занятых на междугородных перевозках

со сменным водителем, дополнительно (по требованию заказчика) оборудуются подвесным спальным местом.

На автомобилях МАЗ-500А, МАЗ-503А, МАЗ-504А, МАЗ-516 и МАЗ-516 устанавливается четырехтактный дизельный 6-цилиндровый двигатель ЯМЗ-236 мощностью 180 л. с. с V-образным расположением цилиндров. На автомобиле МАЗ-504В устанавливается 8-цилиндровый двигатель ЯМЗ-238 мощностью 240 л. с. Электропусковая система двигателя обеспечивает надежный запуск без применения подогрева при температуре —5°С. Для облегчения выключения сцепления в конструкцию его привода введен пневматический усилитель.

Особенностью конструкции заднего моста является наличие центрального редуктора и колесных передач в ступицах задних колес. Такая конструкция моста обеспечила высокую прочность всех его деталей, повышенный дорожный просвет, возможность получения различных передаточных чисел заднего моста в зависимости от типа применяемого автомобиля за счет установки сменных цилиндрических шестерен колесной передачи с разными числами зубьев при сохранении межцентрового расстояния между шестернями.

На автомобилях устанавливаются бесдисковые колеса, отличающиеся более простым креплением и высокой долговечностью. Рессоры автомобилей МАЗ-500А по сравнению с рессорами автомобилей МАЗ-200 имеют значительно большую длину и изготовлены из листов различной толщины, что в сочетании с современными телескопическими амортизаторами передней подвески значительно довело комфортабельность автомобиля. Рулевое управление новых автомобилей обеспечивает легкость и удобство управления. Это достигается за счет применения перекачивающихся шариков в паре винт — гайка рулевого механизма, эффективного гидравлического усилителя руля и телескопической рулевой колонки с удобно расположенным рулевым колесом.

На новых автомобилях применена эффективная тормозная система, обеспечивающая надежное торможение автомобиля благодаря установке нового компрессора, имеющего большую производительность, тормозных камер увеличенного объема и уменьшения трения в колодочном механизме в результате введения опорных роликов. Особенностью системы электрооборудования является установка генератора переменного тока повышенной мощности, обеспечивающего высокую работоспособность аккумуляторных батарей и надежность в эксплуатации всей системы электрооборудования.

Большая грузоподъемность новых автомобилей, высокая максимальная и средняя скорости, экономичность и надежность, высокая степень унификации всего семейства МАЗ-500А делают их высокопроизводительными и удобными в эксплуатации транспортными средствами.

М. Высоцкий.

Электронные устройства и системы автоматического управления в полиграфии

В 1968—70 гг. происходило значительное проникновение в полиграфию электронных устройств и систем автоматического управления технологическими процессами.

Средства автоматизации формных процессов

Наборно-стереотипные процессы. Весьма характерно широкое использование электронных вычислительных машин для управления наборными процессами. Созданная промышленностью СССР электронная вычислительная машина «Север-2М» предназначена для автоматизации редакционно-издательской обработки оригиналов и наборных процессов. Она позволяет полнее использовать машинописный оригинал-макет набираемого

текста и откорректированную программу управления (перфоленту) строкоотливной машиной. «Север-2М» состоит из трех устройств: печатно-кодирующего «Север-21М», автоматического корректирующего «Север-22М» и автоматического буквопечатающего «Север-23М». Управляемые перфолентой, полученной на машине «Север-2М», строкоотливные наборные автоматы унифицированного ряда «Россия» (НА-140 и НА-240) экспонировались на выставке «Инполиграфмаш-69» и были признаны одними из лучших в мире.

Большие успехи достигнуты в области автоматизации фотонабора. Автоматические фотонаборные машины, управляемые перфолентой или магнитной лентой с выхода электронных вычислительных машин, работают с очень высокими скоростями. Например, фотонаборная машина «Фотон 713-10» английской фирмы «Кросфилд Электроникс Лтд» (с непрерывно вращающимся шрифтоносителем) осуществляет набор со скоростью 20 знаков в сек. С еще большей скоростью работает последняя модель этой же фирмы RE-226. Увеличение скорости в этой модели достигнуто, в частности, благодаря исключению из рабочего цикла ряда механических операций. Например, один из 16 типов шрифта, имеющихся на фотоматричном барабане, выбирается электронными устройствами машины. Весьма перспективна для использования на крупных предприятиях электронная фотонаборная система «Дигисет» фирмы «Хелл» (ФРГ) (рис. 1), шрифтоносителем в которой является электронная память элементов знаков. Набираемые знаки поэлементно синтезируются на экране электронно-лучевой трубки. С экрана знаки фотографируются на фотопленку или фотобумагу, проявляемые автоматически. Скорость набора модели «Дигисет 50Т» до 500 знаков в сек, емкость памяти до 4 гарнитур шрифта по 90 знаков в каждой. Для полного использования производительности машины на нее должны работать до 18 клавиатуры.

Всёобщее признание получает передача газетного текста по фототелеграфу. Особый интерес представляет факсимильная установка «Прессфакс» (фирма «Хелл», ФРГ) для передачи газетных полос по каналам связи. Полоса передается с пробного оттиска (полученного с оригинальной формы), натягиваемого на цилиндр, вращающийся со скоростью до 3000 об/мин. При этом электронно-оптическая система производит почерочное разложение текста с линиатурой до 400 лин/см; линиатура разложения 160 лин/см (являющаяся рабочей при передаче газетных полос) также обеспечивает достаточно добротную передачу информации. Полоса передается за 3—4 мин. На приемном пункте газетная полоса воспроизводится в виде негатива или позитива на фотопленке.

Фотопроцессы, цветоделение, электрогравирование. Автоматизация фоторепродукционных и копировальных процессов развивается в направлении оснащения соответствующего технологического оборудования программными и счетно-решающими устройствами. Так, один из наиболее совершенных фоторепродукционных аппаратов «Автовертикаль-60» фирмы «Климм» (ФРГ) имеет программное устройство для установки основной и вспомогательной экспозиций при съемках черно-белых и цветных оригиналов, а также счетно-решающее устройство, устанавливающее размер диафрагмы в соответствии с масштабом съемки. Наиболее прогрессивные конструкции репродукционных увеличителей-цветоделителей «Павоксентрон» фирмы «Ноттариус и Вагнер» (Швейцария), «Магнаколор» фирмы «Литгуджон» (Великобритания), «Селектор» фирмы «Хо и Хонне» (ФРГ) имеют программируемые и счетно-решающие устройства, позволяющие автоматически рассчитывать условия цветоделения, а все три образца копировально-множительных машин, демонстрировавшиеся на

выставке «Инполиграфмаш-69» фирмами «Краузе» (ФРГ), «Бузар» (Франция), «Дайнипон-Скрин» (Япония), работают по программам, заданным на перфоленте, т. е. являются автоматами. Ряд фирм производит автоматические проявительные установки.



Рис. 1 Перфоленточный вариант работы фотонаборной системы «Дигисет».

Предпосылки для дальнейшей автоматизации фотопроцессов созданы с появлением денситометров РДИ (СССР) и швейцарского (фирмы «Ноттариус и Вагнер»), работающих в инфракрасной части спектра, а также прибора «Геверекс» фирмы «Геверт» (Бельгия). Оба денситометра входят в комплект проявочного устройства. Они контролируют ход процесса проявления пленки и сигнализируют об его окончании. Это возможно благодаря тому, что инфракрасное излучение не воздействует на светочувствительную эмульсию. Прибор «Геверекс» предназначен для регулирования экспозиции в фоторепродукционных процессах. Он состоит из двух функциональных блоков: вычисления требуемой экспозиции и дозирования вычисленного количества световой энергии. Входными параметрами вычислительного устройства являются значения максимальной и минимальной оптической плотности оригинала, измеренные ранее денситометром. Все вычисления ведутся применительно к определенному фотослою, характеристики которых известны и графически построены на барабане вычислительного блока. Аналогичный прибор производится в США.

В области автоматизации процессов цветоделения и цветокорректирования больших успехов добилась фирма «Кросфилд Электроникс Лтд», показавшая на Международной выставке полиграфических машин в Милане в 1969 г. цветоделительную машину «Маг-

наскен-450». Эта машина предназначена для изготовления цветоделенных полутоновых и растровых негативов и диапозитивов с прозрачных и непрозрачных оригиналов размером не более 25×30 см. Формат записей — до 50×60 см. Линиатура записи — 65, 80, 130, 160 *лин/см*. Важная особенность «Магнаскена-450» — возможность практически бесступенчато менять масштаб записей любых оригиналов (полутоновых или растровых) от 0,5 до 16,5 раз. Специальное электронное устройство позволяет выбирать какой-либо участок оригинала и воспроизводить только его в нужном масштабе.

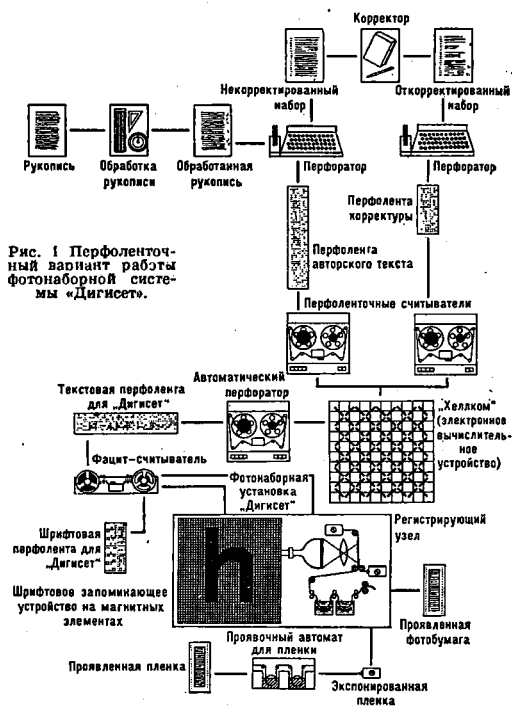
В классе электронно-гравировальных автоматов интересен «Хелио-Клишграф К193» фирмы «Хелл» (ФРГ), предназначенный для гравирования формных цилиндров глубокой печати. Автомат исключает до 10 единиц гальванотехнического оборудования и полностью автоматизирует процесс изготовления цилиндров. Машина состоит из двух установок, соединяемых между собой шкафом электронных управляющих устройств. Одна из установок — анализирующая — предназначена для развертки изображения оригинала, вторая — воспроизводящая — для гравирования цилиндра. Установки могут находиться в различных помещениях или даже разных городах. В качестве оригинала в машине используется монтаж позитивов текста и цветоделенных изображений. Линиатура гравирования — 60 и 70 *лин/см*. Машина выпускается в 3 модификациях — с 4, 6, 8 анализирующими фотоголовками. Возможен вариант, когда одна анализирующая головка управляет одновременно всеми режущими головками. Максимальная длина гравлируемого цилиндра (включая оси) — 3750 *мм*. В СССР выпускаются электронные гравировальные машины ЭГЦ (для черно-белой) и ЭГП (для цветной печати).

Травление печатных форм. Значительный процент брака (20—25%), имеющий место в процессе травления форм глубокой печати даже при ведении процесса высококалорийными травильщиками, вынудил производителей полиграфического оборудования начать разработку автоматов травления форм глубокой печати. Такие автоматы выпускаются рядом зарубежных фирм (швейцарской «Винклер Фаллерт», английской «Кросфилд Электроник Лтд», западногерманскими «Вальтер» и «Ротари»). Однако для этих автоматов характерно отсутствие обмена информацией между объектом (формой) и воздействующим на него устройством (они работают как регуляторы с разомкнутым контуром управления). Практика показала, что такое травление (по жесткой программе, не зависящей от характера протекания процесса) даже при максимальной нормализации процесса не может обеспечить стабильности и требуемого качества травления, главным образом из-за непостоянства свойств желатина.

Во Всесоюзном н.-и. ин-те полиграфии разработана одна из первых установок, осуществляющая управление по замкнутому контуру (опытный образец установки успешно прошел производственные испытания). Для неискаженной передачи печатной формой при печатании градиций оптической плотности диапозитива ячейки на каждом из участков формы должны быть строго определенной глубины, т. е. время травления каждого участка формы также должно быть строго определенным. Поэтому в процессе травления информация о моментах затравки формы под различными по толщине участками пигментной копии поступает от датчиков к элементу сравнения, сравниваемому фактический временной интервал в затравке соседних по оптической плотности диапозитива участков с интервалом, заданным программой. Программа в каждом отдельном случае вычисляется счетно-решающим устройством по входным параметрам, характеризующим данную пигментную копию.

При необходимости процесс набухания задубленного желатина и установления диффузии хлорного железа через него может быть ускорен или замедлен.

Для автоматического контроля процесса травления биметаллических медно-никелевых офсетных форм и выдачи информации об окончании процесса в СССР создан прибор АТО-2, опытные образцы которого успешно прошли производственные испытания.

Средства автоматизации печатных процессов

Комплекс устройств французской фирмы «Сиберакзонт» включает средства автоматического регулирования натяжения бумажного полотна, автоматического

управления продольной и поперечной приводкой красок и положения бумажного полотна при его фальцовке и резке. Разработано несколько новых моделей устройств фирмы «Кросфилд Электроникс Лтд» («Ототрон-100» и «Ототрон-130», «Уибатрон-120», «Трактрон-330»), аналогичных по назначению, а также серия автоматов для регулирования вязкости красок глубокой и флексографской печати: «Вискомекс-384» (Великобритания) (рис. 2), РВ-2 (СССР), «Шабон Отомасьон» (Франция), «Сибервикс» (Франция), «Пако-Том» модель 102 В (Нидерланды).

Во всех регуляторах вязкости (за исключением последнего) в качестве измерителей используются вискозиметры ротационного типа, реализующие зависимость момента, необходимого для вращения тела датчика, погруженного в краску, от ее вязкости. Действие прибора «Пако-Том» основано на зависимости траектории струи, вытекающей из сосуда с постоянным уровнем, от вязкости жидкости. При изменении траектории жидкость не попадает в специальный сборник, установленный на одном из плеч рычага. Второе плечо рычага воздействует на клапан, управляющий поступлением раствора.

Одним из главных препятствий, затрудняющих автоматизацию управления офсетным печатным процессом, является участие в этом процессе увлажняющего раствора. Именно нарушение оптимального количественно-соотношения «краска — увлажняющий раствор» на



Рис. 2. Прибор «Вискомекс-384». Общий вид (а) и (б) схема: 1 — бачок для краски; 2 — регулятор уровня краски в бачке; 3 — измеритель вязкости краски; 4 — пневматические клапаны; 5 — трубопроводы для подачи краски и растворителя; 6 — узел пневматического клапана; 7 — панель управления; 8 — шкаф управления; 9 — кабель (к др. печатным секциям).

печатной форме в большинстве случаев оказывается причиной брака, причем наибольшие трудности при нормализации процесса заключены в необходимости стабилизировать количество увлажняющего раствора на форме. В связи с этим во Всесоюзном н.-и. ин-те

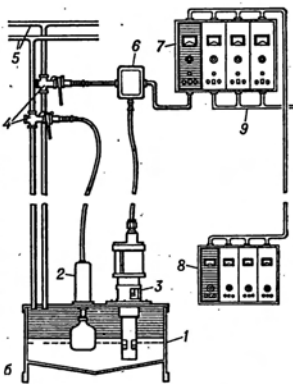
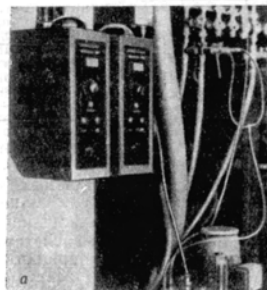

Рис. 3. Инфракрасный измеритель: 1— источник излучения; 2— оп-объектив; 3— печатная форма; 4— вращающийся обтюратор; 5— вспомогательный обтюратор; 6— природный двигатель; 7, 8— фильтры; 9— приемник излучения; 10— предварительный усилитель; 11— выходной преобразователь; 12— вспомогательный источник излучения; 13— фотодиод; 14— усилитель.

полиграфии проводилась работа по созданию системы автоматического регулирования увлажняющего аппарата офсетных печатных машин, завершившаяся успешными испытаниями макета системы. Контроль толщины пленки увлажняющего раствора на форме осуществляется в этой системе инфракрасным измерителем (рис. 3), оригинальная оптическая схема которого обеспечивает минимальные габариты фотоэлектрического блока.

Средства автоматизации переплетно-брошюровочных процессов

Автоматизация затронула переплетно-брошюровочные процессы в наименьшей степени. Получившие в последнее время распространение поточные линии (фирмы «Смайт мануфактуринг» — США, «Колбус» — ФРГ, швейцарских фирм «Мартини» и «Мюллер» и др.) состоят из последовательно соединенных машин, каждая из которых выполняет свою операцию и при изменении программы работы требует более или менее длительной переналадки. В лучшем случае эти машины оснащены устройствами блокировки и сигнализации. Лишь одноножевые резальные машины имеют программное управление, с помощью которого координируются их поступательные и возвратные ходы. На выставке «Инполиграфмаш-69» резальные машины с программным управлением были представлены 7 фирмами и заводами («Бухбиндермашиненверке» — ГДР, «Шнайдер Сенатор», «Воленберг» и «Поляр-Мор» — ФРГ, «Пивано» и «Омак» — Италия, «Лермит» — Франция). Известна также 831 модель (производство ГДР) самонаклада тетрадей для присоединения к полуавтоматическим ниткошвейным машинам, имеющая программное управление. Кроме того, электронные автоматические устройства используются в листооборочных и комплектующих машинах. Например, сборатель «Стакер-207», входящий в поточную линию швейцарской фирмы «Мюллер», укладывает брошюры в пачки с заданным количеством (до 99) экземпляров.

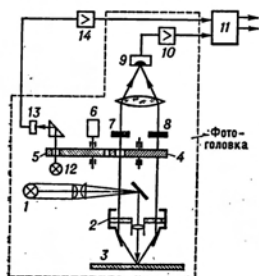
Интересная работа, посвященная применению статистических и адаптивных методов для автоматического управления дискретными процессами, выполнена во ВНИИ оборудования для печатных изданий, картонной и бумажной тары. Предложенные методы реализованы авторами при создании автоматического регулятора глубины тиснения переплетных крышек на позолотном прессе. Эксперименты в производственных условиях показали, что созданное автоматическое устройство обеспечивает постоянство заданной глубины тиснения при значительных колебаниях толщины картона.

По результатам эксперимента сделан вывод о возможности ликвидации ручной операции чистки крышек после тиснения, что обеспечит значительный экономический эффект. Запланировано серийное производство регулятора.

Приборы контроля материалов и технологических процессов

В СССР и за рубежом выпускается много приборов для контроля качества полиграфических материалов, полуфабрикатов и готовой продукции, а также аппаратура для наблюдения за ходом печатного процесса и управления им.

Контроль качества материалов осуществляют с помощью влагомеров, измеряющих влажность красок (например, влагомер «В-1») и бумаг (влагомеры «ВЭБ» — СССР, «Хигрон» — ФРГ), ликомеров, измеряющих лишкость красок (ликомер «ПЛК» — СССР), приборов контроля физико-механических характеристик материалов и т. д. Для контроля качества печати служат денситометры, осуществляющие измерения в отраженном свете. Интересны денситометры Д-1 и Д-12 швейцарской фирмы «Гретаг». Денситометр Д-1 (рис. 4) переносного типа предназначен для измерения оптической плотности черно-белых и цветных оттисков. Благодаря портативности, малому весу (схема прибора собрана на полупроводниках) и батарейному питанию прибор очень удобен для использования в условиях цеха. Денситометр Д-12 создан на базе денситометра Д-1. Измерительная головка соединена с регистрирующим электронным потенциометром. Прибор позволяет осуществлять измерение отклонений оптической плотности тиражных оттисков от оптической плотности соответствующих участков контрольного оттиска и записывать показания на бумажной ленте. В процессе печатания печатник производит измерения, периодически



Рис. 4. Денситометр Д-1 фирмы «Гретаг»: 1— измерительная шкала; 2— индикатор нагрузки; 3— переключатель фильтров; 4 — кнопка включения светового пята; 5 — кнопка измерения; 6 — кнопка контроля нагрузки; 7 — ручка калибровки; 8 — измерительная площадка.

ски устанавливая измерительную головку на контролируемое место оттиска. Наличие осциллограммы позволяет заказчику оценить стабильность качества продукции всего тиража.

Автоматизация печатных процессов

Печатный процесс — наиболее быстропротекающий технологический процесс полиграфического производства. При отсутствии автоматического управления процессом вести контроль за его течением и успешно управлять им помогают специальные приспособления и аппаратура, обычно встраиваемые в печатные машины.

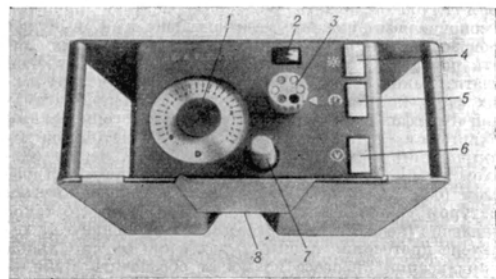

Рис. 5. Просмотровое устройство «Синхроскоп-1800».

Такими приспособлениями являются в первую очередь просмотровые устройства, основное назначение которых — визуальный контроль приводки красок на движущемся бумажном подотне рулонных машин. «Синхроскоп-1800» (рис. 5) фирмы «Кросфид Электроникс ЛТД» — одно из наиболее совершенных просмотровых устройств. Он «останавливает» изображение с помощью зеркального барабана (состоящего из 15 полосовых зеркал), скорость вращения которого согласована со скоростью вращения печатного цилиндра. Для обеспечения идентичности оптической плотности оттисков между собой и в сравнении с оригиналом предназначен прибор швейцарской фирмы ФАГ. Необходимый эффект достигается благодаря непрерывному объективному контролю и ручному регулированию толщины красочного слоя на накатном валке печатной машины.

Шведская фирма «Ампресс» выпускает аппаратуру для дистанционного управления подачи краски на печатную форму газетных ротационных машин.

Лит.: Б а г у ш к о А. Л., Автоматическое травление форм глубокой печати, М., 1967; М а н е в и ч Е. М., Автоматический контроль и увлажнение форм при печати на офсетных машинах, М., 1968; «Полиграфия», 1969, №10—11; 1970, №2, 12. М. Данко.

Новые сельскохозяйственные машины

В 1970 г. проводились гос. испытания 577 новых и модернизированных конструкций различных типов тракторов, с.-х. машин и оборудования для комплексной механизации с.-х. производства, созданных конструкторскими и н.-и. организациями тракторного и с.-х. машиностроения. Св. 220 машин и орудий рекомендовано в результате испытаний к серийному и массовому производству, а также к изготовлению опытными партиями для проверки их работы в хозяйственных условиях колхозов и совхозов.

Тракторы

Семейство тракторов типа К-700 создано Ленинградским Кировским машиностроительным и металлургическим заводом на базе выпускаемого серийного трактора К-700 с четырьмя ведущими колесами класса 5 т тяги и унифицированного с ним по основным агрегатам, улам и деталям. В это семейство входят следующие машины:

Трактор К-700А, с.-х. общего назначения, модернизированная конструкция базовой модели К-700. Предназначен для выполнения различных с.-х. работ (пахоты, культивации, боронования, посева, лущения стерни, снегозадержания в районах с большими земельными участками); может быть использован на землеройных работах с бульдозером, скрепером, погрузчиком, а также со снегоочистительным оборудованием. Имеет дизельный двигатель ЯМЗ-238НВ мощностью 212 л. с., предусмотрена возможность установки двигателя ЯМЗ-240В мощностью 270—300 л. с. Снабжен шинами низкого давления, с нагнущей способностью на 500 кг выше обычных.

На тракторе значительное улучшение условия труда водителя. Принят к серийному производству.

Трактор К-701, с.-х. общего назначения, повышенной энергонапряженности. Имеет двигатель ЯМЗ-240В мощностью 270—

300 л. с., что позволяет выполнять работы на повышенных скоростях — 15 км/час; топливный бак емкостью 840 л; 6-скоростную коробку передач с гидравлическим переключением. Конструктивные усовершенствования те же, что и на тракторе К-700А. Рекомендован к серийному производству.

Трактор К-702, общепромышленного назначения с четырьмя ведущими колесами. Имеет дизельный двигатель ЯМЗ-238НВ с турбонаддувом мощностью 212 л. с., гидромеханическую 4-скоростную 2-режимную коробку передач с фрикционным переключением и гидравлическим переключением. Шины 720 х 635 с давлением 1,2—2,6 атм. Принят к серийному производству.

Трактор К-703, трелевочно-транспортный с четырьмя ведущими колесами. Предназначен для работ на лесозаготовках. Имеет двигатель ЯМЗ-238НВ, механическую 16-скоростную 4-режимную коробку передач с гидравлическим переключением; шины те же, что и на К-702. Принят к серийному производству.

Трактор универсально-пропашной Ю М 3 - 6 Л/М класса 1,4 т тяги, предназначен для работ в полевых условиях на обработке посевов пропашных культур и для выполнения транспортных работ. Создан на основе модернизации выпускаемой модели МТЗ-51С/МС. Имеет дизельный двигатель Д-453 мощностью 80 л. с. с непосредственным впрыском топлива, обладающий повышенной экономичностью с волевым охлаждением, с запуском от пускового двигателя или электростартера. При установке турбокомпрессора ТКК-8,5 мощность двигателя может быть повышена до 80 л. с. Двигатель снабжен радиатором с повышенной охлаждающей способностью, его тепловой режим регулирует водитель со своего места. Диапазон скоростей двигателя от 20 до 24,5 км/час.

Трактор снабжен раздельно-агрегатной гидравлической навесной системой, механизмом задней навески, независимым валом отбора мощности, прицепным устройством, шлангами для работы с гидрофицированными машинами. Трактор может работать в агрегатах со всеми машинами и орудиями, с которыми работают тракторы МТЗ-51С/МС. Наличие более мощного и экономичного двигателя обеспечивает повышенную производительность (на 7—17%) и меньший расход топлива (до 11%). Принят к серийному производству и в 1970 г. Южный машиностроительный завод освоил его выпуск.

Трактор колесный низкоклиренсный Т-40 А Н класса 0,9 т тяги, предназначен для работ с комплексом сенокосильных машин (косилка, грабли, пресс-подборщик) на сенокосах до 20%. Унифицирован с базовой моделью трактора этого класса Т-40А с четырьмя ведущими колесами. Типичного тракторного завода. Имеет дизельный двигатель Д-37М воздушного охлаждения мощностью 40 л. с. Диапазон рабочих скоростей от 5,8 до 9,5 км/час и транспортных от 17,5 до 25,2 км/час. Снижение клирена достигнуто за счет поворота конечных передач, уменьшения диаметра задних колес, введения стальных болтов пружин переднего ведущего моста и изменения дистанционной втулки штока амортизатора. Задний свинцовый дорожный просвет обеспечена необходимая поперечная устойчивость трактора, которая позволяет выполнять работы на горных склонах. Вес трактора — 2650 кг. Принят к серийному производству.

Почвообрабатывающие, посевные и посадочные машины

Культуриватор-плоскорез КПУ-400 навесной, предназначен для сплошного разноглубинного рыхления почвы и подрезания корневищ сорняков (горчак розового), а также для обработки почвы с сохранением стерни на поверхности в районах, подверженных ветровой эрозии. Агрегатировался с тракторами класса 1,4 т тяги при ширине захвата 3 м и обработке на глубину до 12 см, а с тракторами класса 3 т тяги при ширине захвата 2 и 3 м и обработке на глубину от 22 до 30 см. Принят к серийному производству.

Луцилук и к-с ея л к Л Д С-6, прицепная комбинированная машина, предназначена для посева зерновых и зернобобовых культур с сохранением стерней с одновременной предпосевной обработкой внесением удобрений, укоренкой и прикатыванием на почвах, подверженных ветровой эрозии, агрегатировался с тракторами класса 3 т тяги. Ширина захвата—5,5 м, рабочая скорость — 6—8 км/час, производительность — 3—6 га/час, глубина лущения — до 13 см, глубина заделки семян — 4—10 см, норма высева: семя 20—310 кг/га, гранулированных удобрений 20—280 кг/га. Вес 2850 кг. Обслуживается трактористом. Обеспечивает повышение производительности на 75%. Принята к серийному производству.

Сеялка луковая С Л Н-8 А навесная, предназначена для посева по ровной поверхности и грядам лука-севка и лука-выборки, рассортированных по размеру луковиц на четыре фракции. Может быть использована для посева семян других культур, близких по размерам и нормам высева. Имеет 6 и 8 дисков сошников, которые обеспечивают равномерную укладку и заделку луковиц. Норма высева 400—3100 кг/га. Агрегатировался с тракторами 1,4 и 2 т тяги. Обслуживается трактористом. Принята к серийному производству.

Картофельсажалка К С Н-9 0 четырехрядная, предназначена для рядовой посадки клубней картофеля с междурядьями 90 см, с раздельной от клубней внесением удобрений. Навесная на тракторе класса 1,4 т тяги. Рабочая скорость 5,4 км/час, производительность 3 га/час. Обслуживается трактористом с двумя сажальщиками. Рекомендована к серийному производству.

Машина с гидродвигателями МР-1 — приспособлена к тракторам СД-4Б-1 и СН-4Б-2, обеспечивает прямолинейность движения агрегата и постоянство стыковых междурядий. Навешивается на тракторы классов 1,4 и 3 т тяги, управляются от гидросистемы трактора. Ширина захвата — 2,4—2,8 м, вес — 155 кг. Принята к серийному производству.

Циркосебележник для посева овощных культур в ряды навозом ФКП-2,7 приспособлен на самоходном шасси Т-16М, предназначен для предпосевной культивации одновременно с посевом семян овощных культур. Привод высевочных аппаратов осуществляется от ходового колеса шасси. Глубина заделки семян — от 1 до 7 мм. Вес приспособления — 102 кг. Принято к серийному производству.

Лавинодождочная машина ЛДМ-4 четырехрядная предназначена для механизированной высадки саженцев в ряды, а также посадки сеянцев, дичков, ягодников и непривитых черенков в паровое поле питомников. Одновременно производит полив саженцев. Ширина междурядий — 100 см, шаг посадки — от 25 до 50 см, глубина посадки саженцев — 25—30 см, ширина захвата — 4 м. Производительность — 0,5 га/час. Работает на склоне до 15°. Регулируется по длине класса 3 т тяги, по числу ходовым шестерням. Обслуживается трактористом, сажальщик сажальницами и 2—4 оправщиками. Принята к серийному производству.

Машины для внесения удобрений и защиты растений от вредителей и болезней

Разбрасыватель пылевидных удобрений РУП-1 предназначен для транспортировки в насыпанном виде известных материалов с перегрузкой их из автомобилей-минераловозов, а также для самозагрузки, транспортировки и пневматической выгрузки цемента и др. пылевидных материалов. Агрегируется с тракторами классов 3 т (Т-150К) и 5 т тяги (К-700), унифицирован на 71% с выпускаемым разбрасывателем АРУП-8, агрегируемым с автомобильным тягачом ЗИЛ-130В-1. Разбрасыватель РУП-8 имеет систему полуприцеп (емкость 7 м³) на базе цементовоза С-927 с распыляющим устройством, снабженную шинами арочного типа для обеспечения повышения проходимости по полям. Грузоподъемность — 8 т, норма внесения удобрений — от 1 до 6 т/га, ширина разбрасывания — 12—15 м, рабочая скорость — до 12 км/час. Производительность — 11,7—13,6 т/час. Обслуживается водителем. Принята к серийному производству.

Разбрасыватель минеральных удобрений и известки КСА-3, предназначен для транспортировки и распыла минеральных удобрений, известки и гипса. Монтируется на шасси автомобиля ЗИЛ-ММЗ-555, снабженного арочными шинами, с приводом разбрасывающего устройства от гидросистемы автомобиля с помощью гидромотора МНШ-48, а транспортера от ходового колеса автомобиля через цепную передачу. Емкость кузова 3 м³. Производительность: на внесении известки — 16—17 га за смену, минеральных удобрений — 25 га за смену при снижении стоимости работ почти в 2 раза по сравнению с выпускаемым разбрасывателем РУМ-3. Для предотвращения раздувания ветром во время работ инерция специально увеличена устройством. Принята к серийному производству.

Разбрасыватель удобрений 1-РМГ-4, предназначен для поверхностного внесения на поля минеральных удобрений, слабо пылящих известковых материалов и гипса. Представляет собой полуприцеп, снабженный 2-дисковым центробежным разбрасывающим аппаратом. Грузоподъемность — 4 т, ширина разбрасывания удобрений: с ветрозащитным устройством — 6 м, без него — 6—14 м. Норма внесения удобрений от 100 до 6000 кг/га. Рабочая скорость — до 12 км/час, производительность — 12—15 т/час, вес — 1480 кг. Агрегируется с тракторами класса 1,4 т тяги. Обслуживается трактористом. Принят к серийному производству.

Разбрасыватель минеральных удобрений ИРЗУ-0,5 и азесной, предназначен для поверхностного внесения удобрений в междурядьях и между рядами на небольших участках в садах. Имеет бункер емкостью 410 лм³ с разбрасывающим аппаратом. Производительность — 10 га/с при работе на скорости 10 км/час. Агрегируется с тракторами классов 0,6, 0,9 и 1,4 т тяги. Принят к серийному производству.

Приспособление ПФХ-2 предназначено для выполнения работ с хмельными: внесения в почву ядохимикатов в целях борьбы с вредителями хмеля, водного аммиака для подкормки, химической прополки с помощью гербицидов и опрыскивания труднодоступных рядов растений с наклонными столбами. Может быть использовано также на обработке ядохимикатами садов, имеющих небольшую площадь, а также виноградников для внесения в две борозды фундамента для борьбы с филлоксерой. Приспособление навешивается на виноградный трактор Т-54В (с приводом насоса в действие от вала отбора мощности) и обеспечивает норму внесения ядохимикатов (в 1 пог. м канцой ленты) — 0,15—0,5 л, аммиачной воды и гербицидов — 150—600 л/га. Глубина внесения ядохимикатов и аммиачной воды — 15—20 см. Производительность — 0,5 га/час. Вес — 20 кг. Обслуживается трактористом. Завод Лысковельский освоил его выпуск.

Опрыскиватель ранцевый ОРР-1 «Эра-1», предназначен для обработки ядохимикатами или суспензиями плодовых садов, виноградников и ягодных насаждений на участках, недоступных для обработки тракторными опрыскивателями. Может также применяться для обработки небольших участков насаждений и дезинфекции хозяйственных помещений. Имеет: резервуар емкостью 12 л, лопатные ремни, поршневой ручной насос, резиновый шланг с брандспойтом. Вес — 4,8 кг. Принят к серийному производству.

Машины для работ в садах, виноградниках и ягодниках

Рыхлитель навесной РН-40, предназначен для первичного рыхления каменных почв на глубину до 40 см, при освоении их под сады и виноградники. Ширина захвата — 1,35 м, рабочая скорость — 4 км/час, производительность — 0,7 га/час. Агрегируется с гусеничными тракторами класса 3 т тяги. Завод с.в.п. машиностроения ш. Октябрьской революции освоил его выпуск.

Фреза садовая ФС-0,9 навесная, предназначена для обработки почвы в садах. Агрегируется с тракторами класса 1,4 т тяги. Привод рабочих органов фрезы — от вала отбора мощности. Производительность — 0,17—0,18 га/час. Обслуживается трактористом. Принята к серийному производству.

Машина почвообрабатывающая виноградника ВТ-2, предназначена для обработки почвы в виноградниках с междурядьями 2,5—3 м в посадках граната, инжира и т.д. на орошаемых участках в зоне Средней Азии. Позволяет производить вспашку почвы в свал и в развал, культивацию, рыхление, нарезку полевых борозд, обновление плантажа (глубокое рыхление), укрытие и открытие кустов виноградников, выножку саженцев и внесение минеральных удобрений. Агрегируется с тракторами классов 2,5 и 4 т тяги, рабочая скорость — 6 км/час, производительность — до 1,8 га/час. Принята к серийному производству.

Машина УОМ-50 для глубокого внесения удобрений, предназначена для внесения органических, органико-минеральных и минеральных удобрений в междурядья виноградников, с одновременным глубоким рыхлением до 50 см от 10 до 60 т/га. Работает на междурядьях 2,5 и 4 м тяги, агрегируется с виноградниковым трактором Т-54В и с трактором общего назначения класса 3 т тяги. Производительность (при норме внесения удобрений 12 т/га) — 1,5 га/час. Обслуживается трактористом и двумя рабочими. Принята к серийному производству.

Виноградниковая универсальная машина ВТ-2, предназначена для обработки тяжелых каменных почв в виноградниках, междурядьях 2,5 и 4 м тяги, а также для выполнения др. работ: глубокого рыхления с внесением удобрений, шевеления, культивации, укрытия кустов винограда, нарезки борозд и выкопки саженцев в питомниках. Агрегируется с виноградниковым трактором Т-54В и с тракторами класса 3 т тяги. Производительность — от 0,72 до 1,47 га/час. Принята к серийному производству.

Стелкоустановочная машина СГУ-15, предназначена для установки в виноградниках столбов под шпалеры, а также столбов при устройстве изгородей. Работает на междурядьях 1,5, 2 и 2,5 м и одновременно обрабатывает один ряд столбов. Глубина установки столбов 50—85 см. За час работы с помощью столбостава СГУ-15 можно установить 183 столба. Вес его 236 кг. Агрегируется с тракторами класса 3 т тяги. Обслуживается трактористом и одним рабочим, почти в 9 раз повышает производительность труда. Принят к серийному производству.

Сажалка плодовых и лесных культур СПКЛ однорядная, предназначена для посадки лесных и плодовых саженцев. Применяется на хорошо подготовленных черноземных, супесчаных и суглинистых почвах с глубиной пахотного слоя до 10 см. Рабочая скорость — 2,5 км/час, производительность при ширине междурядий — 8 м и шаге посадки — 4 м — 1,4 га/час. Вес — 750 кг. Агрегируется с тракторами класса 3 т тяги, снабженным ходомоуменьшителем. Обслуживается трактористом, двумя сажальщиками и одним оправщиком. Рекомендована к серийному производству.

Машины и оборудование для заготовки кормов и механизации работ на животноводческих и птицеводческих фермах

Косилка малогабаритная КМР-1 с валом ходовой, предназначена для косения трав на опушках и лесных полянках, среди кустов и деревьев, на участках с неплотным грунтом, на обочинах дорог и канав, на склонах. Косилка может также применяться для снаживания трав на селекционных участках, на газонах, в свеклах и паровом хозяйстве. Двигатель мощностью 4 л. с. (от типа «Дружба») работает на бензине. Режущий аппарат обеспечивает низкий срез травы (до 3 см), может работать под любым наклоном вплоть до вертикального положения. Производительность — 0,35 га/час при скорости 3,5 км/час. Вес — 65 кг. Управляется одним рабочим. Принята к серийному производству.

Косилка ККД-1,5, предназначена для снаживания трав на откосах каналов и дамб, орошительных и осушительных систем, на откосах автодорог, при ширине этих откосов от 1 до 3 м. Может также использоваться для косения трав на ровной местности. Снабжена подборщиком грабельного типа, который

устанавливается на место рожущего аппарата. Навешивается на тракторы класса 1,4 т тяги. Рабочая скорость — от 1,37 до 6,2 км/час, высота среза — 3—13 см. Производительность — 0,2 га/час, вес — 885 кг. Обслуживается трактористом. Рекомендована к серийному производству.

Косилка-плющилка валковая КПВ-8,0, прицепная комбинированная машина, предназначена для кошения сенных трав с одновременным плющением их стеблей и укладки зеленой массы в валок (шириной до 1,2 м) или прокос. Этот способ уборки трав позволяет сократить на 30—50% срок их сушки, получить сено с содержанием каротина и протеина в 2 раза больше, чем при обычном способе, предотвращает загрязнение сена. Ширина захвата — 3 м, максимальная высота среза — 50 мм, рабочая скорость — 6—9 км/час, транспортная скорость — 25 км/час, производительность — 1,8—2,7 га/час. Вес — 1520 кг. Агрегатируется с тракторами классов 0,9 и 1,4 т тяги. Заменяет три машины: косилку КС-2,1, плющилку ПП-2,0 и валковые грабли ГВК-6. Рекомендована к серийному производству.

Фуражир универсальный УФН-1,2, предназначен для погрузки к одновременным измельчением соломы из скирд в транспортные тележки типа ТПС-40А. При установке дополнительного оборудования может работать как косилка-измельчитель на кошении трав с измельчением и погрузкой массы в нормоадаптин ПТУ-10К с доставкой ее на фермы. Машина (без измельчительного барабана) при установке подборщика может использоваться на подборе сена и соломы из валков. Агрегатируется с тракторами класса 1,4 т тяги, производительность при измельчении и погрузке соломы — 6,5 т/час. Выпущена опытная партия для проверки работы в хозяйственных условиях.

Оборудование ОГМ-0,8 и ОГМ-1,5, предназначено для приготовления из травяной муки гранулы диаметром от 8 до 16 мм. Может также применяться для гранулирования комбикормов на кормоприготовительных агрегатах. Обслуживается одним машинистом. Завод «Нерис» освоил его производство.

Транспортер пневматический передний ТП П-30, предназначен для загрузки хранилищ башенного типа измельченной растительной массой (сенажем, силосом), сеном, соломой и др. легновесными кормами.

Привод осуществляется от трактора класса 1,4 т тяги или от электродвигателя мощностью 30 квт. Вес — 1480 кг. Обслуживается при погрузочном устройстве одним рабочим, при подаче вручную — 2—3 рабочими. Принят к серийному производству.

Агрегат доильный АД-100 А, предназначен для машинного доения в переносные ведра 100 коров при привязном их содержании. Снабжен 10 доильными 8-тактными аппаратами «Волга», взамен 2-тактных у ранее выпускавшегося агрегата АД-100, вакуумнасосом с электродвигателем мощностью 3 квт, приборами и арматурой с доильными кранами, устройством для промывки и дезинфекции доильных аппаратов. При работе с двумя аппаратами один дояр выдает 14—16 коров за час. Вес агрегата — 1100 кг. Принят к серийному производству.

Комплект оборудования стригального пункта КТ О-24, предназначен для машинной стрижки овец на фермах и на пастбищах в хозяйствах, имеющих до 20 тыс. овец. Имеет 24 стригальных машины с электродвигателем в ручке, доводочный и точильный аппараты, транспортер шерсти, стол для ее классификации, пресс для прессования и упаковки шерсти, весы для взвешивания шерсти в руках и кипах, прибор для определения процента выхода чистой шерсти.

Питается агрегат от электросети с напряжением 380/220 в или от передвижных электростанций ДПЭС-20 и ПЭС-15Л. Обслуживается механиком и 24 стригальщиками. Производительность оборудования — 150—200 овец/час. Принят к серийному производству.

Автокормушка АСК бункерная, предназначена для кормления птицы сухими кормами. Обслуживает 50 кур-несушек или 70 бройлеров с 35-дневного возраста. В бункер автокормушки загружается 5 кг комбинированного корма или 11 кг сыпучего корма. Завод Нейнселлшем освоил его производство.

Полуприцеп-фургон автомобильный ОДАЗ-857Д двухъярусный, предназначен для перевозки с.-х. животных. При наличии выдвинутых секций пола можно перевозить в два яруса овец, маловесных свиней и мелкого скота, а без второго яруса — крупный рогатый скот и свиней. Грузоподъемность — 5,85 т, рабочая скорость — до 80 км/час. Площадь пола кузова в двухъярусном варианте — 34,5 м² в одноярусном — 19,5 м². Вместимость при двух ярусах: 140—175 овец, до 85 маловесных свиней; при одном ярусе — до 55 свиней, до 16 голов крупного рогатого скота. Погрузочная высота до пола первого яруса — 1,3 м, до второго яруса — 2,2 м. Агрегатируется с грузовыми автомобилями ЗИЛ-130В или КАЗ-608. Обслуживается водителем машины. Использование двухъярусного полуприцепа-фугона позволяет почти в 2 раза повысить производительность при перевозке скота по сравнению с одноярусным прицепом ОДАЗ-857В. Принят к серийному производству. В. Лозовой.

НЕКОТОРЫЕ СОБЫТИЯ МЕЖДУНАРОДНОЙ КУЛЬТУРНОЙ ЖИЗНИ

Международный фестиваль телевизионных фильмов в Монте-Карло (февраль). В фестивале принимали участие 32 страны, показавшие св. 80 работ. Премии «Золотая нимфа» (в разных категориях) присуждены фильмам: «Ласковые глаза прошлого лета» (ЧССР), «Битва за Москву» (СССР — Франция), «Слепой дождь» (СССР), «Эпоха смерти» (ВНР). Высший специальный приз фестиваля присужден фильму «Хпроспма» (СССР).

1-й международный кинофестиваль в Чикайо (Перу, март). Гран при фестиваля «Золотой идол древних инков» присужден фильму «Железный поток» (СССР, реж. Е. Дзиган), Е. Дзиган получил 1-ю премию за режиссуру. 2-я премия присуждена фильму «Танец смерти» (ФРГ), 3-я премия — фильму «Освободители» (Перу, реж. О. Кеманьго).

Международный кинофестиваль в Мар-дель-Плата (Аргентина, март). В фестивале приняла участие 21 страна. Гран при фестиваля «Большой кондор» присужден бразильскому фильму «Макуаняма» (реж. Ж. Педру д'Андрад). Премия «Кондор» за лучший сценарий — фильму «Структура кристалла» (в советском прокате — «Размышление») (ПНР, реж. К. Занусси), за лучшую режиссуру — фильму «Последнее лето» (США, реж. Ф. Перри). Приз за лучшее исполнение женской роли — Л. Миннелли (фильм «Молодые годы», США). За лучшее исполнение мужской роли — У. Тоньяцци («Комиссар Пепе», Италия). Спец. приз фестиваля — фильму «Не горюй!» (реж. Г. Данелия, СССР).

Международный фестиваль спортивных фильмов в Кортина д'Амнеццо (Италия, март). Советской программе присужден главный приз фестиваля. Большой кубок присужден фильму «Эта тяжелая штанга» (СССР). Большая медаль Итальянского олимпийского комитета присуждена 3 советским фильмам «Грудные старты Мехико», «Большая регата маленьких лодок» и «Копье в топор».

Международная выставка книг, посвященная 100-летию со дня рождения В. И. Ленина в Москве (апрель — май). Выставка проходила под девизом «В. И. Ленин и революционное преобразование мира». Св. 30 стран представили 25 тыс. изданий. В рамках выставки проводился международный конкурс книг, в котором участвовало 305 изданий 11 социалистических стран и 13 издательств коммунистических и рабочих партий других государств. Было присуждено 66 дипломов, в т. ч. 12 наград — советским изданиям.

Международный кинофестиваль в Канне (Франция, май). На фестивале было представлено 30 фильмов

16 стран (СССР в этом фестивале участия не принимал). Гран при присужден фильму «М. А. С. Х.» (первые буквы от названия военно-хирургического госпиталя) (США, реж. А. Альтман), спец. премия жюри и премия ФИПРЕССИ — фильму «Следствие по делу гражданина, стоящего вне всяких подозрений» (Италия, реж. Э. Петри), премия за лучшую режиссуру — фильму «Лео последний» (Великобритания, реж. Дж. Бурмен). Премия за первую постановку поделена между фильмами «Клубника и кровь» (США, реж. С. Хагманн) и «Ястребы» (ВНР, реж. И. Гаал). Премия за лучшую женскую роль присуждена О. Пикколло (фильм «Метелло», Италия), за лучшую мужскую роль — М. Мастроянни (фильм «Драма ревности»).

Международный конкурс молодых оперных певцов в Софии (май). В конкурсе принимали участие 57 вокалистов из 24 стран. Среди женщин 1-ю премию и золотую медаль завоевала Г. Димитрова (НРБ), 2-ю премию и серебряную медаль — А. Томова-Сингова (НРБ), 3-ю премию и бронзовую медаль — М. Каффи (Великобритания). Среди мужчин 1-я премия не была присуждена, 2-ю премию получили Е. Райков (СССР) и Э. Кнот (ФРГ), 3-ю премию — А. Бланкас (Испания), поощрительную — К. Хирата (Япония).

Международный конкурс аккордеонистов и баянистов «Дни гармонии» в Квингентале (ГДР, май). В конкурсе принимали участие 12 исполнителей из 5 стран. 1-ю премию получил Р. Каони (ЧССР), 2-ю — В. Бонак (СССР), 3-ю — Л. Рубашнев (СССР).

25-й международный музыкальный фестиваль «Пражская весна» (май — июнь). В фестивале, кроме чехословацких музыкальных коллективов, принимали участие: Большой симфонический оркестр Всесоюзного радио и телевидения под упр. Г. Рождественского, оркестр из Зап. Берлина (дирижер Л. Маазель), Парижский национальный оркестр (дирижер Ж. Мартинов), Лондонский симфонический оркестр и др. На фестивале особое внимание было уделено музыке Бетховена и Сметаны, юбилей которых отмечался в 1970 г.

В конкурсе виолончелистов, проходившем в рамках «Пражской весны», принимали участие 20 исполнителей из 8 стран. 1-ю премию завоевал Б. Пергамеников (СССР), 2-ю — Ю. Туровский (СССР), 3-ю премию разделил Д. Кадараух (США) и М. Ерие (ЧССР).

Третья международная двухгодичная выставка плаката в Варшаве («III Бьеннале плаката», май — июнь). В выставке принимали участие 425 художников из 38 стран, представившие 691 работу. 1-е премии и золотые медали (в разных категориях) присуждены

Ю. Вистоле, П. Линдхёльму, Т. Салмелайнену (Финляндия), Г. Томашевскому (ПНР) и А. Тесту (Италия). Специальной премией отмечен плакат «Народ и партия едины» В. Каракашева и М. Лукьянова (СССР).

Третий международная двухгодичная выставка графики в Кракове («111 Бьеннале графики», май — июнь). В выставке принимали участие 489 художников из 57 стран, приславшие 2722 работы. Гран при (по разным категориям) присуждены Р. Опалке (ПНР) и Д. Ряко (СФРЮ). Советский график И. Голлицын удостоен премии за одну из гравюр серии «Времена года».

Второй международный конкурс на лучшее исполнение партии Чю-Чю-Сан (Токио, Осака, Нагасаки, май — июнь). В конкурсе принимали участие 23 певцы из 13 стран. 1-ю премию получила В. Верноки (Италия), 2-ю премию — Г. Круз-Ремо (США), 3-ю премию — М. Амيرانавшвили (СССР), 4-ю премию — И. Перан (Франция), 5-ю премию — И. Синьсин (КНР), 6-ю премию — Т. Сорокина (СССР).

Четвертый международный конкурс им. П. И. Чайковского в Москве (июнь). В конкурсе пианистов приняли участие 68 исполнителей из 22 стран. 1-й премии и золотой медали удостоены В. Крайнев (СССР) и Дж. Лилл (Великобритания), 2-ю премию и серебряную медаль получил Г. Гутьеррес (США), 3-ю премию и бронзовую медаль получили В. Постникова (СССР) и А. Морейра-Лима (Бразилия), 4-ю премию и почетный знак — А. Севидо (СССР), 5-ю премию и почетный знак — Д. Токко (США), 6-я премия не присуждена. В конкурсе скрипачей приняли участие 27 исполнителей из 12 стран. 1-й премии и золотой медали удостоен Г. Кремер (СССР), 2-ю премию и серебряную медаль получил В. Спавков (СССР) и М. Фудзикава (Япония), 3-ю премию и бронзовую медаль — Л. Исакадзе (СССР), 4-ю премию и почетный знак — Т. Гринденко (СССР) и А. Корсаков (СССР), 5-ю премию и почетный знак — Г. Диктеров (США), 6-ю премию и почетный знак — А. Агостон (СРП). В конкурсе виолончелистов приняли участие 37 исполнителей из 15 стран. 1-й премии и золотой медали удостоен Д. Герингас (СССР), 2-ю премию и серебряную медаль получила В. Яглинг (СССР), 3-ю премию и бронзовую медаль — К. Ивасаки (Япония), 4-ю премию и почетный знак — И. Гаврыш (СССР) и В. Сараджан (СССР), 5-ю премию и почетный знак — Д. Григорян (СССР), 6-ю премию и почетный знак — Р. Киршбаум (США). В конкурсе сольного пения принял участие 71 чел. из 16 стран. 1-й премии и золотой медали среди певцов удостоены Е. Образцова и Т. Спянская (СССР), 2-я премия не присуждена. 3-я премия и бронзовая медаль — Е. Колесник (СССР), 4-я премия и почетный знак — Н. Красной (СССР), 5-я премия и почетный знак — Э. Ковач (ВНР), 6-я премия и почетный знак — Э. Гарабедян-Джордж (США). 1-й премии и золотой медали среди певцов удостоены Е. Нестеренко и Н. Огреняч (СССР), 2-й премии и серебряной медали — В. Пьянко и З. Соткилава (СССР), 3-й премии и бронзовой медали — В. Тршин (СССР), 4-й премии и почетного знака — А. Правилон и А. Рудковский (СССР), 5-й премии и почетного знака — Т. Томашке (ГДР), 6-й премии и почетного знака — С. Гуюмджян и В. Кучинский (СССР).

Международный фестиваль мультипликационных фильмов в Мамае (СРП, июнь). В фестивале принимали участие 30 стран (св. 100 фильмов). Премия «Золотой пеликан» присуждены фильмам: «Случайная бомба» (Франция), «Впечатления» (Финляндия), «Метаморфозы» (ЧССР), «Источник жизни» (СФРЮ), «Похищение

солнца и луны» (ВНР); премии «Серебряный пеликан» — «Балерина на корабле» (СССР), «Пир» (НРВ), «Маска красной смерти» (СФРЮ), «Сказка» (ПНР), «Настоящие друзья» (США), «Ин мемориам» (ЧССР), «В лесу Иона» (СРР), «Кто ты?» (ГДР). Приз ФИПРЕССИ присужден программе болгарских кинематографистов; специальная премия жюри — реж. И. Иванову-Вано (СССР).

Международный фестиваль телевизионных фильмов в Праге (июнь). В фестивале принимала участие 41 телевизионная компания и организация (св. 30 стран). Главные премии «Золотая Прага» (в разных категориях) присуждены фильмам «Девонские фшакли» (Великобритания), «Вода уходит, люди остаются» (СРП); премии за лучший сценарий (в разных категориях) — «Пес, который видел бога» (Франция), «Карфаген должен быть разрушен» (Дания); премии за режиссуру — «Был месяц май» (СССР, реж. М. Хуцнев) и «Человек без прошлого» (ГДР, реж. В. Хейновский, Г. Шойман); премии за операторскую работу «Жизнь свободен» (ЧССР), премии за лучшее исполнение мужской роли (в разных категориях) — западногерманскому актеру М. Хельду (фильм «Спасительная слабость»), М. Кляжко (фильм «Рипп свободен»), за лучшее исполнение женской роли — чешской актрисе И. Шейболовой (телеспектакль «Теща»). Особая премия жюри присуждена фильму «Беспомощная старость и Бетховен» (Япония). Премии Истервидения присуждены фильмам «Был месяц май» и «Вода уходит, люди остаются».

Седьмой международный фестиваль короткометражных фильмов в Кракове (июнь). На конкурсе фестиваля было показано 76 фильмов из 28 стран, а также по 1 фильму от ООН и Зап. Берлина. Гран при «Золотой дракон» присужден фильму «Голубь и дьявол» (Япония). Еще один «Золотой дракон» достался польскому фильму «Сын»; 4 равноценные премии «Серебряный дракон» присуждены фильмам «День переезда» (СССР), «Сто лет борьбы» (Куба), «Доктор Спок и его дети» (США), «Еще один день» (Франция).

35-я международная двухгодичная художественная выставка в Венеции («XXXV Бьеннале ди Венеция») (25 июня — 25 октября). В выставке приняли участие 27 стран. По официальным данным, выставку посетило ок. 150 тыс. чел. Присуждение премий было отменено.

Во многих павильонах были выставлены экспонаты, демонстрирующие основные тенденции авангардизма. Центральный павильон, где обычно экспонировали свои работы итальянские художники, был отведен под международную экспериментальную выставку (экспозиция работ Италии занимала только 7 залов). Экспозиция международной экспериментальной выставки попыталась проследить развитие авангардизма от конструктивизма до современных форм.

В павильоне СССР экспонировались произведения художника А. Дейнеки, скульптора Н. Андреева и листы из альбома репродуцированных зарисовок В. И. Ленина с натуры (Н. Андреева, Ф. Малявина, И. Бродского, Н. Альтмана и др.). После закрытия выставки по просьбе Швеции произведения советского павильона экспонировались в Лунде и Стокгольме.

17-й международный кинофестиваль в Карлови Вари (июль). В конкурсе фестиваля участвовали 25 фильмов из 22 стран. Большой приз «Хрустальный глобус» присужден фильму «Кес» (Великобритания, реж. К. Лоач), главные премии — «У озера» (СССР, реж. С. Герасимов) и «Черные ангелы» (НРВ, реж. В. Радев), большая спец. премия жюри — фильму «Сквжашна» (ПНР, реж. А. Кондратюк), спец. премии жюри — «С нами бог» (Италия, реж. Дж. Монтальдо) и «На пути к

Леннну» (ГДР — СССР, реж. Г. Райш), премия за исполнение женской роли — актрисе Н. Белохостиковой (фильм «У озера»), за исполнение мужской роли — французскому актеру М. Карьеру (фильм «Дом Борне»).

Международный кинофестиваль в Сан-Себастьяне (Испания, июль). В фестивале приняло участие ок. 20 стран. Главный приз фестиваля «Большая золотая раковина» присужден фильму «Волна жары» (Италия, реж. Н. Риззи), «Малая золотая раковина» — мультфильму «Вифлеемская звезда» (СССР, реж. Г. Тырлова), 2-я премия «Серебряная раковина» — фильму «Первая любовь» (ФРГ, реж. М. Шелл) и фильму «Sex-power» (Франция, реж. А. Шапьер). Приз «Сан-Себастьян» за лучшую мужскую роль хаецко присужден советскому актеру И. Смоктуновскому (фильм «Чайковский») и венгерскому актеру З. Латповичу (фильм «Путешествие вокруг черепа»). За лучшую женскую роль приз получила Стефан Одран (Франция, фильм «Мясник»). Советский фильм «Чайковский» (реж. И. Таланкин) удостоен специального диплома за высокие художественные и технические качества.

Пятый международный конкурс артистов балета в Варне (НРБ, июль). В конкурсе принимали участие 74 чел. из 17 стран. 1-ю премию и золотую медаль (среди женщин) получила Е. Евдокимова (США), 2-ю премию и серебряную медаль — Е. Ефтева (СССР) и М. Гарсия (Куба), 3-ю премию и бронзовую медаль — Т. Таякина (СССР), М. Димитрова (НРБ); Е. Кристева (НРБ) и Б. Сандonato (США), 4-я премия не присуждена, 5-ю премию и бронзовую медаль получили Л. Спелльникова (СССР) и Н. Поотс (Канада). 1-я премия среди мужчин не была присуждена, 2-ю премию и серебряную медаль получили Х. Фукагава (Япония) и А. Юденич (США), 3-ю премию и бронзовую медаль — В. Будария (СССР) и Б. Деянов (НРБ), 4-я премия не присуждена, 5-ю премию и бронзовую медаль получили В. Ковгун (СССР) и Х. Эскивель (Куба).

Международный фестиваль болгарской эстрадной песни (Солнечный Берег, НРБ, июль). В конкурсе песен большой приз «Золотой Орфей» присужден песне композитора И. Цанкова и поэта Д. Василева «Подуй, ветер», 1-й приз — песне Д. Выхлева (слова Н. Выхлева) «Болгарская роза», 2-й — песне Т. Русева (слова Д. Дамянова) «В этом мире все прекрасно», 3-й — «Песне о трех желанцах» М. Аладжера (слова Д. Василева). В конкурсе исполнителей 1-я премия присуждена В. Кирову (НРБ), 2-я — Э. Дельмар (США), 3-я — Е. Ефшар (Турция).

Международный конкурс эстрадной песни в Солоте (ПНР, август). В конкурсе принимали участие 58 певцов из 24 стран, а также 17 фирм грампластинок. 1-я премия международного дня присуждена канадской песне «Обычно» Р. Шарльбуа в его же исполнении, 2-я — югославской песне «Нет ничего прекраснее на этом свете» Н. Калогйера (текст М. Унгар) в исполнении Терезы Кесович, 3-я — польской песне «Цветные кибитки» С. Рембовского (слова Е. Флпковского) в исполнении Марыли Родович. 1-я премия за лучшее исполнение польской песни присуждена Ф. Браун (Великобритания), 2-ю и 3-ю премию разделили Э. Маркова (НРБ) и Лурдес Гиль (Куба), Гран при дня грампластинок присужден певцу М. Эскобару (Испания).

31-й международный фестиваль художественных фильмов в Венеции (август — сентябрь). На фестиваль допущено 18 фильмов, представляющих 13 стран, в т. ч. «Преступление и наказание» (СССР, реж. Л. Кулиджанов), «Вагда» (США, реж. Барбара Лоуден), «Три сестры» (Великобритания, реж. Л. Оливье), «Локис» (ПНР,

реж. Я. Маевский), «Сенбор президент» (Аргентина, реж. М. Маданес), «Люди против» (Италия, реж. Б. Бертолуччи), «Безумное сердце» (Франция, реж. Ж. Г. Альбукоко) и др. С 1969 г. призы и премии фестиваля отменены.

Четырнадцатый международный фестиваль современной музыки «Варшавская осень» (сентябрь). На фестивале состоялось 9 симфонических концертов и 6 камерных, в т. ч. один концерт электронной музыки. Было исполнено 82 произведения, представляющих музыку 26 стран. В фестивале, кроме польских коллективов, принимали участие: Большой симфонический оркестр Всесоюзного радио и телевидения под упр. Г. Рождественского, пианист А. Михлин (СССР), духовой квинтет Стокгольмской филармонии, Симфонический оркестр Кельнского радио и телевидения под упр. М. Гелена, Симфонический оркестр Чехословацкого радио и телевидения под упр. Я. Ногейля, Королевский Ливерпульский филармонический оркестр, оркестры из Лат. Америки и США.

Международная выставка изобразительного искусства «Против войны и фашизма» в Варшаве (сентябрь). В выставке принимали участие художники 7 социалистических европейских стран (ок. 550 произведений). В советском разделе экспонировались 90 работ Г. Коржева, П. Кривоногова, Е. Моссеенко, Н. Месхидзе, В. Щаблакова, Б. Пророкова, Е. Флеровой, А. Дейнеки, Кукрыникова, В. Цигала.

Международный конкурс исполнителей на духовых инструментах в Будапеште (сентябрь). В конкурсе побойтов участвовал 41 музыкант из 13 стран. 1-ю премию разделили А. Любимов (СССР) и М. Бург (Франция), 2-ю премию — Б. Глеттер (ГДР) и Т. Эрдели (ВНР), 3-ю премию получил И. Ваца (ЧССР). В конкурсе кларнетистов принимали участие 44 исполнителя из 18 стран. 1-ю премию разделили Л. Хорват (ВНР) и А. Морф (Швейцария), 2-ю — А. Иванов (СССР) и Т. Дитрих (ВНР), 3-ю премию получил М. Замм (ГДР).

Международный конкурс и фестиваль им. Дж. Энску в Бухаресте (сентябрь). В конкурсе пианистов принимали участие 32 исполнителя из 15 стран. 1-ю премию и специальную премию за лучшее исполнение произведения современного румынского композитора завоевал Д. Алексеев (СССР), 2-ю премию — М. Мак Грей (США), 3-ю премию и премию за лучшее исполнение сонаты Энеску получил Р. Тоеску (СРР), 4-ю премию и специальную премию за лучшее исполнение произведения современного румынского композитора — Э. Перед де Гусман (Испания). В конкурсе скрипачей принимали участие 33 исполнителя из 14 стран. 1-ю премию и специальную премию Г. Шерина завоевала С. Маркович (СРР), 2-ю премию — Р. Агаронян (СССР), 3-ю премию — Ф. Хирпихори (СССР), 4-ю — Р. Кусмауль (ФРГ). В конкурсе вокалистов принимали участие 25 певцов из 10 стран. 1-ю премию и золотую медаль среди женщин получила Е. Молдовяну (СРР), 2-ю премию и серебряную медаль — Н. Амбразайтите (СССР), 3-ю премию и бронзовую медаль и специальный приз за лучшее исполнение ромаса Энеску получила Н. Вацьер (СССР), 4-ю премию — Е. Дума (СРР), 1-ю премию и золотую медаль среди мужчин получил Г. Креснар (СРР), 2-ю премию и серебряную медаль — К. Плузник (СССР), 3-ю премию и бронзовую медаль — Е. Герман (СРР), 4-ю премию — Р. Занку (СРР).

На фестивале присутствовали гости из 25 стран. Составилось более 40 концертов, в которых, кроме румынских музыкальных коллективов, выступили: Лондонский симфонический оркестр под упр. А. Превена,

Баховский оркестр из Лейпцига, квартет им. Сметаны (ЧССР), Джульярдский оркестр (США), «Соллисты Варшавского филармонич., камерный оркестр «Гаспарда да Салом» (Италия). Балетная группа Ленинградского театра оперы и балета им. Кривова показала 4 балетных спектакля.

Международный конкурс молодежных оркестров в Западном Берлине, организованный «Фондом Г. фон Караяна» (сентябрь). В конкурсе принимали участие оркестры из 8 стран. 1-е место и золотую медаль (в разных категориях) получили Камерный оркестр Московской консерватории и Лодзский камерный оркестр «Pro Musica».

Международный конкурс любительских полифонических хоров в Ареццо (Италия, сентябрь). В конкурсе принимали участие 44 хора из 17 стран. 1-е места (в разных категориях) заняли: хор Медиаццеской академии из Гданьска (ПНР) и женский хор из Софии, 2-е место — Московский хор молодежи и студентов (в двух категориях), 3-е место — хор им. Монтеверди (ФРГ) и хор из Будапешта, 4-е — вокальный ансамбль из Лиона (Франция).

Международный конкурс музыкантов-исполнителей в Мюнхене (сентябрь). В конкурсе струнных квартетов принимали участие 6 ансамблей из 5 стран. 1-й премии удостоен квартет Х. Харада (Япония), 2-я премия не присуждена, 3-ю премию получил квартет в составе: А. Шиншлов, А. Балашов, А. Дьячков и А. Корчагин (СССР). В конкурсе флейтистов принимали участие 73 музыканта из 18 стран. 1-я премия не присуждена, 2-й премий удостоен В. Зверев (СССР), 3-й — Г. Поль (ФРГ) и Л. Анжеллово (Франция). В конкурсе вокалистов приняла участие 46 чел. из 14 стран. 1-я премия не присуждена, 2-ю премию получили Й. Пантеа (СРР), В. Паркер (США) и К. Касас (Испания), 3-ю — Ф. Робинзон (США) и И. Тсуи (Япония). В конкурсе пианистов принимали участие 17 чел. из 15 стран. 1-я премия не присуждена, 2-ю премию получили А. Китагава (Япония) и А. де Гроот (Бельгия), 3-я премия не присуждена. В конкурсе исполнителей на челоблодо принимали участие 17 чел. из 11 стран. 1-я премия не присуждена, 2-я премия — М. Брицман (Канада), 3-я — не присуждена.

Международный фестиваль спортивных и туристских фильмов в Белграде (сентябрь): Высшая награда «Золотой триглав» присуждена фильму «Уражение в 21 очко» (Канада), «Серебряный триглав» — фильму «Белые, гнедые, воронье» (СССР), «Бронзовый триглав» — фильму «Бегство» (ПНР).

Международный кинофестиваль в Локарно (Швейцария, сентябрь — октябрь). Главные награды «Золотой леопард» присуждены фильмам: «Конец дороги» (США, реж. А. Авакиян), «Солнце» (Франция — Мавритания, реж. Мед Хуодо), «Лиллика» (СФРЮ, реж. Б. Плеша), «Жизнь, которая убегает» (Япония, реж. А. Ииссо). Специальный приз жюри получил фильм «Меренный пояс» (ВНР, реж. Ч. Кедан-Ковач). Гран при для короткометражных лент присужден реж. Р. Рауфф за фильм «Монстр» (СФРЮ).

Международный конкурс баянистов и аккордеонистов «Кубок мира» в Зальцбурге (Австрия, октябрь). В конкурсе принимал участие 21 музыкант из 15 стран. Кубок чемпиона мира и золотую медаль завоевала Д. Шмидт (США). Специальный приз за исполнение обязательного произведения и 2-ю премию и серебряную медаль получал О. Шаров (СССР), 2-ю премию и серебряную медаль получил также И. Коваль (ЧССР),

Р. Гайяно (Франция) и Ю. Корнейн (США), 3-ю премию и бронзовые медали — В. Чухрай (ЧССР), Г. Граф (ФРГ), Э. Мозер (Швейцария), М. Рантанен (Финляндия), С. Форст-Цобек (Австрия) и Х. Ишминьски (ПНР). Среди юниоров 1-е место занял М. Иккела (Финляндия), 2-е — Д. Инзз (Великобритания).

Восьмой международный конкурс пианистов им. Ф. Шопена в Варшаве (октябрь). В конкурсе принимали участие 80 пианистов из 29 стран. 1-ю премию и золотую медаль получил Г. Олсон (США), 2-ю премию и серебряную медаль — М. Усида (Япония), 3-ю премию и бронзовую медаль — П. Палечный (ПНР), 4-ю премию — Ю. Инджич (США), 5-ю премию — Н. Гаврилова (СССР), 6-ю премию — Я. Олейничак (ПНР).

Международный конкурс вокалистов им. Ф. Вильяса (Барселона, ноябрь). В конкурсе принимали участие 56 певцов и певцов из 19 стран. 1-ю премию и золотую медаль среди женщин завоевала Е. Образцова (СССР), которая получила также специальный приз за лучшее исполнение произведений испанских композиторов, 2-ю премию и серебряную медаль получила Е. Дума (СРР), 3-ю премию и бронзовую медаль — М. Кононович (СРР), 1-ю премию и золотую медаль среди мужчин завоевал Э. Соткилава (СССР), который получил также специальный приз за лучшее исполнение произведений Верди, 2-ю премию и серебряную медаль — Ш. Тахара (Япония), 3-ю премию и бронзовую медаль — Р. ван дер Meer (Нидерланды).

Тринадцатый международный фестиваль документальных и короткометражных фильмов для кино и телевидения в Лейпциге (ноябрь). В фестивале принимали участие кинематографы 44 стран, а также Зап. Берлин и ООН. В фестивальной программе было представлено 155 фильмов из 35 стран. Премии «Золотой голубь» (в разных категориях) присуждены фильмам: «Наш марш» (СССР), «Полет в будущее» (СССР), «Юпома Фридрих Энгельс» (ГДР — СССР), «Битва на дороге» (ДРВ), «Человек чести должен уйти» (ГДР), «Майский день» (США), «Договор» (Италия) и программе телевизионных фильмов из Чили. Премии «Серебряный голубь» (в разных категориях) присуждены фильмам: «Ветер весь день» (СССР), «Глазами друга» (СССР — ПНР), «Жители моей деревни» (Республика Южный Вьетнам), «Она» (ГДР), «По ту сторону голубого порога» (НРБ), «Волки и овцы» (Италия), «Прошальный гимн» (ОАР), «Нам живется хорошо» (САР), «Я был солдатом» (Великобритания), «Путешествие в глубины мозга» (ГДР). Премия жюри им. Э. Э. Кипша присуждена фильмам «Человек на потрескавшейся земле» (СФРЮ), «Августовская пастораль» и «Гепераль» (ЧССР); премия им. Й. Ивенса фильму «Пожелать и под пальцам солнцем» (Патриотический фронт Лаоса). Специальную премию ВСМ получил советский фильм «Мир в этот день». Премия ФИПРЕССИ присуждена фильмам «Битва на дороге», «Под землей» (Финляндия) и чилийской программе.

Второй международный конкурс скрипачей им. Я. Сибелиуса в Хельсинки (ноябрь — декабрь). В конкурсе принимали участие 26 исполнителей из 11 стран. Двух 1-х премий удостоены Л. Исакадзе (СССР) и П. Коган (СССР). Кроме того, Л. Исакадзе получила специальный приз за лучшее исполнение скрипачьего концерта Сибелиуса. 2-я премия не присуждена, 3-ю премию получил О. Армин (Канада), 4-ю премию — К. Функе (ГДР), 5-ю премию — И. Петросян (ФРГ), 6-ю премию — П. Гаджина (ПНР), 7-ю премию — Р. Катялюс (СССР), 8-ю премию — Г. Тилев (НРБ).

МЕЖДУНАРОДНАЯ СПОРТИВНАЯ ЖИЗНЬ

МЕЖДУНАРОДНЫЕ СОРЕВНОВАНИЯ В 1970 г.

ЧЕМПИОНАТ ЕВРОПЫ ПО СКОРОСТНОМУ БЕГУ НА КОЛЬЦАХ СРЕДИ МУЖЧИН. Инсбрук (Австрия).

24—25 января

1. А. Стенк (Нидерланды) — 175,825 очка
2. Д. Форнесс (Норвегия) — 175,713 очка
3. Э. Классон (Швеция) — 176,265 очка

ЧЕМПИОНАТ ЕВРОПЫ ПО СКОРОСТНОМУ БЕГУ НА КОЛЬЦАХ СРЕДИ ЖЕНЩИН. Хервенен (Нидерланды).

31 января—1 февраля

1. Н. Статкевич (СССР) — 194,457 очка
2. С. Кайзер (Нидерланды) — 195,423 очка
3. А. Стук (Нидерланды) — 195,813 очка

ЧЕМПИОНАТ МИРА ПО БОБСЛЕЮ. Санкт-Мориц (Швейцария). 24—25 января и 31 января—1 февраля.

Двойка

1. Х. Флот, Й. Валер (ФРГ) — 5.05,39
2. В. Циммерман, П. Уггинайлер (ФРГ) — 5.06,86
3. Ж. Гавицель, Х. Кандриан (Швейцария) — 5.09,20

Четверка

1. Италия — 4.55,40. 2. ФРГ — 4.55,70. 3. Швейцария — 4.57,05.

ЧЕМПИОНАТ МИРА ПО САННОМУ СПОРТУ. Кёнигсзе (ФРГ). 31 января—1 февраля.

Женщины

1. Б. Пьеза (ИНР) — 2.54,90
2. Х. Шмук (ФРГ) — 2.55,65
3. Э. Демляйтнер (ФРГ) — 2.55,66

Мужчины

1. Й. Фендт (ФРГ) — 3.01,60
2. Й. Файшмантль (Австрия) — 3.02,05
3. В. Шайцель (ГДР) — 3.03,70

Парный спуск

1. М. Шмидт, Э. Вальх (Австрия) — 1.25,29
2. К. Воязан, Т. Кёлер (ГДР) — 1.25,55
3. Х. Хёрнлейн, Р. Бредов (ГДР) — 1.25,82

ЧЕМПИОНАТ ЕВРОПЫ ПО ФИГУРНОМУ КАТАНИЮ. Ленинград (СССР). 4—8 февраля.

Женщины

1. Г. Зейферт (ГДР) — 2709,5 (9)*
2. Б. Шуба (Австрия) — 2703,0 (22)
3. Ж. Алмаши (ВНР) — 2686,2 (23)

Мужчины

1. О. Непела (ЧССР) — 2795,1 (9)
2. П. Пера (Франция) — 2740,3 (20)
3. Г. Цоллер (ГДР) — 2722,7 (27)

Парное катание

1. И. Роднина и А. Уланов (СССР) — 423,1 (9)
2. Л. Смирнова и А. Сурайкин (СССР) — 418,1 (19)
3. Х. Вальтер и У. Вальтер (ГДР) — 410,6 (28)

* Сначала—сумма очков, в скобках—сумма мест.

Танцы на льду

1. Л. Пахомова и А. Горшков (СССР) — 514,3 (9)
2. А. Бук и Э. Бук (ФРГ) — 498,5 (18)
3. Т. Войток и В. Жигалин (СССР) — 486,3 (34)

ЧЕМПИОНАТ МИРА ПО ГОРНОЛЫЖНОМУ СПОРТУ. Валь-Гардена (Италия). 7—15 февраля.

Женщины

Скоростной спуск

1. А. Прид (Швейцария) — 1.58,34
2. И. Мир (Франция) — 1.58,84
3. А. Прелль (Австрия) — 2.00,43

Специальный слалом

1. И. Лаффорд (Франция) — 100,44
2. Б. Кохран (США) — 102,15
3. М. Жако (Франция) — 102,20

Гигантский слалом

1. Б. Клиффорд (Канада) — 1.20,46
2. И. Лаффорд (Франция) — 1.20,53
3. Ф. Макки (Франция) — 1.20,80

Троброрье

1. М. Жако (Франция) — 30,31 балла
2. Ф. Стёрз (Франция) — 37,69 балла
3. М. Кохран (США) — 41,84 балла

Мужчины

Скоростной спуск

1. Б. Русси (Швейцария) — 2.24,57
2. Н. Кордин (Австрия) — 2.24,79
3. М. Милн (Австралия) — 2.25,09

Специальный слалом

1. Ж.-Н. Оже (Франция) — 99,47
2. П. Руссель (Франция) — 99,51
3. У. Кидд (США) — 99,53

Гигантский слалом

1. К. Шранц (Австрия) — 4.19,19
2. Б. Влейнер (Австрия) — 4.19,58
3. Д. Джованьоли (Швейцария) — 4.21,15

Троброрье

1. У. Кидд (США) — 21,25 балла
2. П. Руссель (Франция) — 50,15 балла
3. А. Вахледа (ИНР) — 60,90 балла

ЧЕМПИОНАТ МИРА ПО СКОРОСТНОМУ БЕГУ НА КОЛЬЦАХ СРЕДИ МУЖЧИН. Осло (Норвегия). 14—15 февраля.

1. А. Стенк (Нидерланды) — 173,487 очка
2. М. Томассен (Норвегия) — 173,893 очка
3. К. Феркек (Нидерланды) — 174,433 очка

ЧЕМПИОНАТ МИРА ПО ЛЫЖНОМУ СПОРТУ. Штрбске-Плесо (ЧССР). 15—23 февраля.

Женщины

Гонка 5 км

1. Г. Кулакова (СССР) — 18,07
2. Г. Пялюшенко (СССР) — 18,27
3. Н. Федорова (СССР) — 18,28

Гонка 10 км

- | | |
|----------------------------|---------|
| 1. А. Олюшова (СССР) | — 36.10 |
| 2. М. Кайосмаа (Финляндия) | — 36.40 |
| 3. Г. Кулакова (СССР) | — 37.08 |

Эстафета 3 × 5 км

- | | |
|--------------|-------------|
| 1. СССР | — 54.32,18 |
| 2. ГДР | — 55.09,65 |
| 3. Финляндия | — 55.33,75. |

Мужчины**Гонка 15 км**

- | | |
|----------------------------|------------|
| 1. Л.-Е. Ослунд (Швеция) | — 47.04,71 |
| 2. О. Мартинсен (Норвегия) | — 47.38,19 |
| 3. Ф. Сямашев (СССР) | — 47.49,0 |

Гонка 30 км

- | | |
|----------------------------|---------------|
| 1. В. Веленин (СССР) | — 1: 39.48,01 |
| 2. Г. Гриммер (ГДР) | — 1: 40.25,58 |
| 3. О. Мартинсен (Норвегия) | — 1: 41.04,42 |

Гонка 50 км

- | | |
|------------------------------|------------|
| 1. К. Ойкарainen (Финляндия) | — 2: 49.34 |
| 2. В. Веленин (СССР) | — 2: 50.04 |
| 3. Г. Гриммер (ГДР) | — 2: 50.12 |

Эстафета 4 × 10 км

- | | |
|-----------|---------------|
| 1. СССР | — 2: 06.36,47 |
| 2. ГДР | — 2: 06.50,59 |
| 3. Швеция | — 2: 06.56,80 |

Лыжное двоеборье (прыжки с трамплина и гонка на 15 км)

- | | |
|------------------------|---------------|
| 1. Л. Ригл (ЧССР) | — 410,50 очка |
| 2. Н. Ноговицын (СССР) | — 407,36 очка |
| 3. В. Драгги (СССР) | — 407,02 очка |

Прыжки со среднего трамплина

- | | |
|------------------------|-----------------------|
| 1. Г. Напалков (СССР) | — 240,6 (78,5 и 84 м) |
| 2. Ю. Касая (Япония) | — 237,7 (84,5 + 79 м) |
| 3. Л. Грини (Норвегия) | — 234,6 (81 + 81,5 м) |

Прыжки с большого трамплина

- | | |
|-----------------------|------------------------|
| 1. Г. Напалков (СССР) | — 226,0 (91 + 109,5 м) |
| 2. И. Раина (ЧССР) | — 212,3 (91 + 99 м) |
| 3. С. Гонсеница (ПНР) | — 211,9 (92 + 100,5 м) |

ЧЕМПИОНАТ МИРА ПО БИАТЛОНУ. Эстерсунд (Швеция), 20—21 февраля.**Гонка 20 км**

- | | |
|----------------------------|-------------------------------|
| 1. А. Тихонов (СССР) | — 1: 23.42,1 (2 штрафн. мпн.) |
| 2. Т. Сведоберг (Норвегия) | — 1: 24.36,0 (2) |
| 3. В. Маматов (СССР) | — 1: 25.00,4 (2) |

Эстафета 4 × 7,5 км

- | | |
|-------------|-------------------------------|
| 1. СССР | — 2: 07.49,0 (1 штрафн. круг) |
| 2. Норвегия | — 2: 13.25,0 (5) |
| 3. ГДР | — 2: 14.45,9 (4) |

ЧЕМПИОНАТ МЕЖДУНАРОДНОГО СОЮЗА КОНЬКОБЕЖЦЕВ ПО СПРИНТЕРСКОМУ БЕГУ НА КОНЬКАХ. Уэст-Аллен (США). 21—22 февраля.**Женщины**

- | | |
|----------------------------------|----------------|
| 1. Л. Титова (СССР) | — 184.280 очка |
| 2. Н. Статкевич (СССР) | — 185.180 очка |
| 3. А. Кайлен-Дестра (Нидерланды) | — 186.280 очка |

Мужчины

- | | |
|---------------------------|----------------|
| 1. В. Муратов (СССР) | — 163.450 очка |
| 2. К. Судзуки (Япония) | — 163.880 очка |
| 3. М. Томассен (Норвегия) | — 164.200 очка |

ЧЕМПИОНАТ МИРА ПО РУЧНОМУ МЯЧУ СРЕДИ МУЖЧИН. Париж. 25 февраля—8 марта.

- | |
|-----------------------------------|
| 1. Румыния; 2. ГДР; 3. Югославия. |
|-----------------------------------|

ЧЕМПИОНАТ МИРА ПО СКОРОСТНОМУ БЕГУ НА КОНЬКАХ СРЕДИ ЖЕНЩИН. Уэст-Аллен (США). 28 февраля—1 марта.

- | | |
|----------------------------------|----------------|
| 1. А. Кайлен-Дестра (Нидерланды) | — 192.303 очка |
| 2. С. Кавзер (Нидерланды) | — 192.780 очка |
| 3. С. Судую (Норвегия) | — 193.473 очка |

ЧЕМПИОНАТ МИРА ПО ФИГУРНОМУ КАТАНИЮ. Любляна (Югославия). 3—7 марта.**Женщины**

- | | |
|----------------------|---------------|
| 1. Г. Зейферт (ГДР) | — 2808,7 (9) |
| 2. Б. Шуба (Австрия) | — 2728,3 (21) |
| 3. Д. Холмс (США) | — 2660,7 (38) |

Мужчины

- | | |
|---------------------|---------------|
| 1. Т. Вуд (США) | — 2779,3 (12) |
| 2. О. Непела (ЧССР) | — 2757,6 (15) |
| 3. Г. Цоллер (ГДР) | — 2702,0 (32) |

Парное катание

- | | |
|-------------------------------------|--------------|
| 1. И. Роднина и А. Уланов (СССР) | — 418,6 (11) |
| 2. Л. Смирнова и А. Сурайкин (СССР) | — 416,5 (16) |
| 3. Х. Вальтер и У. Вальтер (ГДР) | — 410,2 (27) |

Танцы на льду

- | | |
|------------------------------------|--------------|
| 1. Л. Нахомова и А. Горшков (СССР) | — 511,4 (14) |
| 2. Д. Шапкофер и Д. Слайки (США) | — 511,3 (15) |
| 3. А. Бук и Э. Бук (ФРГ) | — 503,2 (25) |

ЧЕМПИОНАТ ЕВРОПЫ ПО ЛЕГКОЙ АТЛЕТИКЕ В ЗАКРЫТОМ ПОМЕЩЕНИИ. Вена. 14—15 марта.**Женщины****60 м**

- | | |
|---------------------------------|-------|
| 1. Р. Мейсснер (ГДР) | — 7,4 |
| 2. С. Тельез (Франция) | — 7,5 |
| 3. В. Ван ден Берг (Нидерланды) | — 7,5 |

400 м

- | | |
|---------------------------------|--------|
| 1. М. Нейфвилл (Великобритания) | — 53,0 |
| 2. К. Фрезе (ФРГ) | — 53,1 |
| 3. К. Бессон (Франция) | — 53,6 |

800 м

- | | |
|-------------------------|----------|
| 1. М. Сикора (Австрия) | — 2.07,0 |
| 2. Л. Брагина (СССР) | — 2.07,5 |
| 3. З. Коляковская (ПНР) | — 2.07,6 |

Прыжки в высоту

- | | |
|----------------------------|-------------|
| 1. И. Гусенбауэр (Австрия) | — 1 м 82 см |
| 2. К. Погеску (СРР) | — 1 м 82 см |
| 3. Р. Шмидт (ГДР) | — 1 м 82 см |

Прыжки в длину

- | | |
|-------------------------|-------------|
| 1. В. Висопольяну (СРР) | — 6 м 56 см |
| 2. Х. Росендаль (ФРГ) | — 6 м 55 см |
| 3. М. Сарна (ПНР) | — 6 м 54 см |

Толкание ядра

- | | |
|---------------------|--------------|
| 1. Н. Чинова (СССР) | — 18 м 60 см |
| 2. Х. Фридель (ГДР) | — 18 м 39 см |
| 3. М. Ланге (ГДР) | — 18 м 09 см |

Мужчины**60 м**

- | | |
|--------------------------|-------|
| 1. В. Борзов (СССР) | — 6,6 |
| 2. З. Новох (ПНР) | — 6,7 |
| 3. Я. Тапола (Финляндия) | — 6,7 |

800 м

- | | |
|-------------------------|----------|
| 1. Е. Аржанов (СССР) | — 1.51,0 |
| 2. Х. Баррас (Испания) | — 1.51,9 |
| 3. Я. Меликмурец (СФРЮ) | — 1.51,9 |

1500 м

- | | |
|--------------------------|----------|
| 1. Х. Шордыковский (ПНР) | — 3.48,7 |
| 2. Ф. Мэрфи (Ирландия) | — 3.49,0 |
| 3. В. Пантелей (СССР) | — 3.49,8 |

3000 м

- | | |
|-----------------------------------|----------|
| 1. Р. Уайлд (Великобритания) | — 7.47,0 |
| 2. Х. Норпот (ФРГ) | — 7.49,7 |
| 3. М. Альварес-Сальгадо (Испания) | — 7.52,6 |

60 м с барьерами

- | | |
|----------------------|-------|
| 1. Г. Никкель (ФРГ) | — 7,8 |
| 2. Ф. Зибек (ГДР) | — 7,8 |
| 3. Г. Дрют (Франция) | — 7,8 |

Прыжки в высоту

- | | |
|-----------------------|-------------|
| 1. В. Гаврилов (СССР) | — 2 м 20 см |
| 2. Г. Дюрноп (ГДР) | — 2 м 17 см |
| 3. Ц. Иоан (СРР) | — 2 м 17 см |

Прыжки в длину

- | | |
|-------------------------|-------------|
| 1. Т. Ленин (СССР) | — 8 м 05 см |
| 2. К. Беер (ГДР) | — 7 м 99 см |
| 3. Р. Бланкер (Испания) | — 7 м 92 см |

Прыжки с шестом

1. Ф. Трананелли (Франция)	— 5 м 30 см
2. Ч. Исаксон (Швеция)	— 5 м 25 см
3. В. Нордвик (ГДР)	— 5 м 25 см

Тройной прыжок

1. В. Санев (СССР)	— 16 м 95 см
2. И. Дремель (ГДР)	— 16 м 74 см
3. Ц. Чохина (СРР)	— 16 м 47 см

Толкание ядра

1. Х. Врисеник (ГДР)	— 20 м 22 см
2. Х.-И. Ротенбург (ГДР)	— 19 м 70 см
3. П. Колнар (Франция)	— 18 м 96 см

ПЕРВЕНСТВО МИРА ПО ХОККЕЮ. Стокгольм. 14—30 марта.

Команда	Поб.	Нич.	Пор.	Шайбы	Очки
1. СССР	9	0	1	68—11	18
2. Швеция	7	1	2	45—24	15
3. ЧССР	5	1	4	47—30	11
4. Финляндия	5	0	5	31—40	10
5. ГДР	2	1	7	20—50	5
6. ПНР	0	1	9	11—70	1

ЧЕМПИОНАТ ЕВРОПЫ ПО НАСТОЛЬНОМУ ТЕННИСУ. Москва. 1—8 апреля.**Командное первенство**

Женщины		Мужчины	
1. СССР		1. Швеция	
2. Чехословакия		2. Югославия	
3. Англия		3. СССР	

Личное первенство

Женщины	
1. З. Руднова (СССР)	
2. И. Воштова (ЧССР)	
3. Р. Погосова (СССР) и М. Александру (СРР)	

Женские пары

1. З. Руднова и С. Гринберг (СССР)
2. Л. Шаллер и А. Шимон (ФРГ)
3. М. Александру и К. Кришан (СРР), Ч. Новорыта и Д. Цадинаска (ПНР)

Мужчины

1. Х. Альсер (Швеция)
2. Н. Корпа (СФРЮ)
3. С. Бенгтссон и Ч. Юханссон (оба — Швеция)

Мужские пары

1. Д. Шурбек и А. Стипанач (СФРЮ)
2. Ч. Юханссон и Х. Алсер (Швеция)
3. А. Амелин и С. Гомозков (СССР), И. Йонер и Т. Кларпар (ВНР)

Смешанные пары

1. З. Руднова и С. Гомозков (СССР)
2. Р. Погосова и С. Сархоян (СССР)
3. М. Райт и Д. Нил (Англия), С. Гринберг и А. Амелин (СССР)

ЧЕМПИОНАТ МИРА ПО БАСКЕТБОЛУ СРЕДИ МУЖЧИН. Любляна (Югославия). 11—24 мая.

1. Югославия; 2. Бразилия; 3. СССР.

XXIII ВЕЛОГОНКА МИРА. Прага — Варшава — Берлин. 12—26 мая.

Личный зачет

1. Р. Шурковский (ПНР)	— 47 : 24,42
2. М. Дюшемен (Франция)	— 47 : 26,14
3. З. Ханущик (ПНР)	— 47 : 30,14

Командный зачет

1. ПНР	— 189 : 58,15
2. ЧССР	— 190 : 15,39
3. СССР	— 190 : 22,08

ЧЕМПИОНАТ ЕВРОПЫ ПО ДЗЮ-ДО. Берлин (ГДР). 21—24 мая.

Легкий вес		Полусредний вес	
1. Ж. Муны (Франция)		1. Р. Хендлер (ГДР)	
2. С. Суслин (СССР)		2. Д. Хетгер (ГДР)	
3. К.-Х. Вернер (ГДР) и Д. Шольц (ГДР)		3. Ф. Дёрбант (ФРГ) и В. Маллен (Великобритания)	

Средний вес

1. Г. Джекс (Великобритания)
2. М. Полашев (Нидерланды)
3. Х. Леубольд (ГДР) и О. Смират (ГДР)

Полутяжелый вес

1. В. Понатаев (СССР)
2. У. Шток (ГДР)
3. Э. Солухин (СССР) и П. Альбертини (Франция)

Тяжелый вес

1. К. Гланн (ФРГ)
2. В. Рюска (Нидерланды)
3. Х. Шульце (ГДР) и П. Эсселе (Нидерланды)

Абсолютное первенство

1. К. Хенниг (ГДР)
2. В. Рюска (Нидерланды)
3. С. Новиков (СССР) и Ж. Брондани (Франция)

Командное первенство

1. СССР; 2. Нидерланды; 3. Франция и Австрия.

ЧЕМПИОНАТ МИРА ПО ФУТБОЛУ. Мехико, Пуэбла, Толука, Гвадалахара, Леон (Мексика). 31 мая—21 июня.

1. Бразилия; 2. Италия; 3. ФРГ.

ЧЕМПИОНАТ ЕВРОПЫ ПО ВОЛЬНОЙ БОРЬБЕ. Берлин (ГДР). 9—11 июня.

Наилегчайший вес		Легчайший вес	
1. Р. Гаджиев (СССР)		1. Б. Баев (НРБ)	
2. Ю. Мёбнус (ГДР)		2. А. Рязз (Турция)	
3. А. Лутак (ВНР)		3. П. Чернуз (СРР)	

Полулегкий вес		Легкий вес	
1. М. Савов (НРБ)		1. Е. Тодоров (НРБ)	
2. П. Мальян (СССР)		2. В. Маркелов (СССР)	
3. Х. Караман (Турция)		3. П. Коман (СРР)	

Первый полусредний вес		Второй полусредний вес	
1. И. Хусеинов (НРБ)		1. З. Вернавил (СССР)	
2. И. Русин (ВНР)		2. Я. Карлссон (Швеция)	
3. С. Сали (СФРЮ)		3. А. Истров (НРБ)	

Первый средний вес		Второй средний вес	
1. Х. Штогмайстер (ГДР)		1. Б. Гурсич (СССР)	
2. И. Илвис (НРБ)		2. К. Байно (ВНР)	
3. В. Йорга (СРР)		3. Р. Ахмедов (НРБ)	

Полутяжелый вес		Тяжелый вес	
1. А. Алик (Турция)		1. Л. Китов (СССР)	
2. И. Ярыгин (СССР)		2. Г. Илмаз (Турция)	
3. В. Тодоров (НРБ)		3. Ц. Гермер (ГДР)	

ЧЕМПИОНАТ ЕВРОПЫ ПО КЛАССИЧЕСКОЙ БОРЬБЕ. Берлин (ГДР). 12—14 июня.

Наилегчайший вес		Легчайший вес	
1. Г. Берчяну (СРР)		1. П. Киров (НРБ)	
2. Р. Гаал (ВНР)		2. Б. Маринков (СФРЮ)	
3. В. Калафьоро (Италия)		3. К. Олозев (СССР)	

Полулегкий вес		Легкий вес	
1. Я. Варга (ВНР)		1. Х.-Х. Велинг (ГДР)	
2. И. Бачу (СРР)		2. М. Лааксо (Финляндия)	
3. Х. Трайков (НРБ)		3. Н. Кашар (ЧССР)	

Первый полусредний вес		Второй полусредний вес	
1. К.-П. Гёпферт (ГДР)		1. В. Игуменов (СССР)	
2. С. Дамьянович (СФРЮ)		2. М. Кепман (СФРЮ)	
3. Э. Шендорфер (ФРГ)		3. Ф. Бергер (Австрия)	

Первый средний вес		Второй средний вес	
1. М. Ненадик (СФРЮ)		1. В. Резанцев (СССР)	
2. Р. Островский (ПНР)		2. Л. Метц (ГДР)	
3. Р. Веспер (ГДР)		3. И. Чорак (СФРЮ)	

Полутяжелый вес		Тяжелый вес	
1. П. Свенсон (Швеция)		1. Р. Бонк (ФРГ)	
2. Ф. Кишш (ВНР)		2. Я. Войла (ПНР)	
3. М. Колес (НРБ)		3. А. Томов (НРБ)	

ЧЕМПИОНАТ ЕВРОПЫ ПО ТЯЖЕЛОЙ АТЛЕТИКЕ. Сомбатгей (Венгрия). 20—28 июня.

Наилегчайший вес

1. В. Крипшин (СССР)	— 340 (112,5 + 97,5 + 130)
2. Ш. Хольрайтер (ВНР)	— 327,5 (110 + 92,5 + 125)
3. В. Сметанин (СССР)	— 325 (100 + 100 + 125)

Легчайший вес

1. И. Фёльди (ВНР)	— 372,5 (127,5 + 105 + 140)
2. М. Новак (ПНР)	— 362,5 (110 + 110 + 142,5)
3. В. Шолтыски (ПНР)	— 352,5 (110 + 107,5 + 135)

Полулегкий вес

1. М. Кучев (НРБ)	— 382,5 (132,5 + 107,5 + 142,5)
2. Я. Войновский (ПНР)	— 377,5 (115 + 120 + 142,5)
3. Я. Беснек (ВНР)	— 375 (120 + 115 + 140)

Жегкий вес

1. Я. Багоч (ВНР) — 432,5 (140 + 125 + 167,5)
2. В. Башмаковский (ПНР) — 432,5 (140 + 130 + 162,5)
3. З. Камарек (ПНР) — 427,5 (140 + 122,5 + 165)

Полусредний вес

1. В. Куренцов (СССР) — 465 (152,5 + 137,5 + 175)
2. Е. Сарваш (ВНР) — 452,5 (140 + 135 + 177,5)
3. Е. Смирнов (СССР) — 445 (145 + 135 + 165)

Средний вес

1. Г. Иванченко (СССР) — 487,5 (162,5 + 140 + 185)
2. Д. Хорват (ВНР) — 472,5 (155 + 135 + 182,5)
3. С. Соханский (ПНР) — 485 (150 + 140 + 175)

Полутяжелый вес

1. К. Кангаснеми (Финляндия) — 530 (177,5 + 160 + 192,5)
2. В. Колотов (СССР) — 527,5 (170 + 157,5 + 200)
3. В. Юхансон (Швеция) — 525 (177,5 + 157,5 + 190)

Первый тяжелый вес

1. Я. Тальтс (СССР) — 562,5 (195 + 152,5 + 215)
2. А. Крайчев (НРБ) — 525 (180 + 150 + 195)
3. Я. Хонзлик (ВНР) — 517,5 (177,5 + 150 + 190)

Второй тяжелый вес

1. В. Алехсев (СССР) — 612,5 (217,5 + 170 + 225)
2. К. Лаксепарта (Финляндия) — 577,5 (192,5 + 172,5 + 212,5)
3. М. Ригер (ГДР) — 565 (192,5 + 162,5 + 210)

Командное первенство

1. СССР — 51 очко; 2. ВНР — 37 очков; 3. ПНР — 35 очков.

УИМЕЛЛОНСКИЙ ТУРНИР ПО ТЕННИСУ (неофициальное первенство мира). Лондон. 22 июня — 6 июля.**Женщины****Одиночный разряд**

1. М. Смит-Корт (Австралия)
2. Д. Кинг (США)
3. Ф. Дюрр (Франция) и Р. Казалс (США)

Парный разряд

1. Д. Кинг и Р. Казалс (США)
2. Ф. Дюрр (Франция) и В. Уэйд (Великобритания)
3. К. Кранцке и К. Мелвилл (Австралия) и Э. Гурлей (Австралия) и П. Уокен (ЮАР).

Мужчины**Одиночный разряд**

1. Д. Ньюкомб (Австралия)
2. К. Розуолл (Австралия)
3. Р. Тейлор (Англия) и А. Хямено (Испания)

Парный разряд

1. Д. Ньюкомб и Э. Роч (Австралия)
2. Ф. Столле и К. Розуолл (Австралия)
3. И. Цирнак и И. Настасе (СРР), Ф. Макмиллан и Р. Хьюитт (ЮАР)

Смешанный парный разряд

1. Р. Казалс (США) и И. Настасе (СРР)
2. О. Морозова и А. Метревели (СССР)
3. Дж. Тегарт-Далтон (Австралия) и Ф. Макмиллан (ЮАР), Э. Гурлей (Австралия) и Р. Ирвин (Юж. Родезия)

ЧЕМПИОНАТ МИРА ПО КОННОМУ СПОРТУ (выездка). Аахен (ФРГ). 26—28 июня.**Личное первенство**

1. Е. Петушкова (СССР) на Пелле — 2738
2. Л. Лизенхофф (ФРГ) на Лявф — 2735,5
3. Н. Кизимов (СССР) на Ихоре — 2680

Командное первенство

1. СССР — 4617; 2. ФРГ — 4615; 3. ГДР — 4154.

ЧЕМПИОНАТ МИРА ПО КЛАССИЧЕСКОЙ БОРЬБЕ. Эдмонтон (Канада). 1—7 июля.**Наилегчайший вес**

1. Г. Берчану (СРР)
2. В. Зубов (СССР)
3. В. Шпанский (ПНР)

Легчайший вес

1. П. Киров (НРБ)
2. С. Сугиэма (Япония)
3. Б. Маринков (СФРЮ)

Полутяжелый вес

1. Я. Варга (ВНР)
2. Д. Хазенпикель (США)
3. Р. Казаков (СССР)

Тяжелый вес

1. Е. Фулзимоно (Япония)
2. Д. Колетич (СФРЮ)
3. Г. Марков (НРБ)

Первый полусредний

1. Р. Руруа (СССР)
2. С. Попеску (СРР)
3. Т. Тангун (Япония)

Второй полусредний

1. В. Игуменов (СССР)
2. П. Галактопулос (Греция)
3. В. Шротер (ГДР)

Первый средний

1. А. Назаренко (СССР)
2. П. Крумов (НРБ)
3. М. Ненадик (СФРЮ)

Второй средний

1. В. Резанцев (СССР)
2. Ч. Квечицкий (ПНР)
3. В. Пинцаров (НРБ)

Полутяжелый вес

1. П. Сленсон (Швеция)
2. Ф. Кишш (ВНР)
3. Н. Яковенко (СССР)

Тяжелый вес

1. А. Роппин (СССР)
2. И. Чатари (ВНР)
3. И. Мартинеску (СРР)

Командный зачет

1. СССР — 43 очка; 2. НРБ — 28 очков; 3. СФРЮ — 22 очка.

ЧЕМПИОНАТ МИРА ПО ВОЛЬНОЙ БОРЬБЕ. Эдмонтон (Канада). 9—12 июля.**Наилегчайший вес**

1. Э. Джавиди (Иран)
2. А. Умеда (Япония)
3. Р. Дмитриев (СССР)

Легчайший вес

1. А. Риза (Турция)
2. Б. Баев (НРБ)
3. М. Гурбанн (Иран)

Полутяжелый вес

1. Ф. Янасида (Япония)
2. Ян Вун Ан (Юж. Корея)
3. Я. Патриков (НРБ)

Легкий вес

1. М. Сидабаси (Иран)
2. А. Кисси (Япония)
3. М. Янг (США)

Первый полусредний вес

1. А. Мовахед (Иран)
2. И. Хусейнов (НРБ)
3. Р. Дутиас (США)

Второй полусредний вес

1. У. Уэлс (США)
2. Н. Фархандут (Иран)
3. Д. Саратар (МНР)

Первый средний вес

1. Ю. Шахмуралов (СССР)
2. Т. Сасаки (Япония)
3. В. Йорга (СРР)

Второй средний вес

1. Г. Страхов (СССР)
2. У. Харлоу (США)
3. Т. Камада (Япония)

Полутяжелый вес

1. В. Гулоткин (СССР)
2. Л. Кристофф (США)
3. Г. Йилмаз (Турция)

Тяжелый вес

1. А. Медвель (СССР)
2. О. Дуралев (НРБ)
3. Н. Гермер (ГДР)

Командный зачет

1. СССР — 40 очков; 2. США — 31,5 очка; 3. Иран — 27,5 очка.

ЧЕМПИОНАТ ЕВРОПЫ ПО СТРЕЛБЕ ИЗ ЛУКА. Градец-Кралева (СССР). 10—12 июля.**Женщины**

1. Л. Берглунд (Швеция) — 1161
2. Э. Галченко (СССР) — 1144
3. Э. Суите (СССР) — 1141

Командный зачет

1. СССР — 3407
2. ПНР — 3270
3. ВНР — 3212

Мужчины

1. В. Сидорук (СССР) — 1166
2. А. Якобсен (Дания) — 1162
3. К. Ласонен (Финляндия) — 1158

Командный зачет

1. Бельгия — 3396
2. Финляндия — 3395
3. СССР — 3387

ЧЕМПИОНАТ МИРА ПО ГРЕБЛЕ НА БАЙДАРКЕ И КАНОЕ. Кошигаса. 31 июля — 2 августа.**Женщины****Байдарка-одиночка 500 м**

1. Л. Пинаева (СССР) — 2.03,71
2. М. Янис (Нидерланды) — 2.04,08
3. Л. Зетцгорн (ГДР) — 2.04,60

Байдарка-двойка 500 м

1. ФРГ — 1.47,30
2. СССР — 1.47,89
3. ГДР — 1.48,30

Байдарка-четверка 500 м

1. СССР — 1.40,52
2. ГДР — 1.40,73
3. ФРГ — 1.41,14

Мужчины**Байдарка-одиночка 500 м**

1. А. Тищенко (СССР) — 1.47,19
2. Г. Слэдзевский (ПНР) — 1.47,84
3. Д. Бурно (Бельгия) — 1.48,13

Байдарка-одиночка 1000 м

1. А. Шапаренко (СССР) — 3.44,10
2. Л. Андерсон (Швеция) — 3.42,80
3. Г. Слэдзевский (ПНР) — 3.43,24

Байдарка-одиночка 10 000 м

1. В. Парв (СССР) — 44.21,95
2. Э. Хансен (Дания) — 44.26,90
3. Д. Фельди (ВНР) — 44.29,13

Байдарка-двойка 500 м		Байдарка-двойка 1000 м	
1. Швеция — 1.37,54	1. Австрия — 3.19,47	1. СССР — 3.08,37	1. СССР — 3.08,37
2. СРР — 1.37,72	2. Швеция — 3.20,94	2. ГДР — 3.07,26	2. ГДР — 3.07,26
3. Австрия — 1.38,17	3. ГДР — 3.21,35	3. ВНР — 3.08,41	3. ВНР — 3.08,41

Байдарка-двойка 10 000 м		Байдарка-четверка 1000 м	
1. СССР — 41.09,43	1. СССР — 3.08,37	1. СССР — 3.08,37	1. СССР — 3.08,37
2. ВНР — 41.16,24	2. ГДР — 3.07,26	2. ГДР — 3.07,26	2. ГДР — 3.07,26
3. СРР — 41.36,99	3. ВНР — 3.08,41	3. ВНР — 3.08,41	3. ВНР — 3.08,41

Байдарка-четверка 10 000 м		Байдарка-одиночка 4 × 500 м	
1. Норвегия — 36.35,32	1. СССР — 7.19,98	1. СССР — 7.19,98	1. СССР — 7.19,98
2. ФРГ — 36.41,43	2. СРР — 7.21,90	2. СРР — 7.21,90	2. СРР — 7.21,90
3. Швеция — 36.58,62	3. ВНР — 7.22,81	3. ВНР — 7.22,81	3. ВНР — 7.22,81

Каное-одиночка 1000 м		Каное-одиночка 10 000 м	
1. Т. Татаи (ВНР) — 4.05,75	1. Т. Выхман (ВНР) — 50.03,17	1. Т. Выхман (ВНР) — 50.03,17	1. Т. Выхман (ВНР) — 50.03,17
2. Е. Опара (ПНР) — 4.10,12	2. Ф. Бутелкин (СРР) — 50.09,19	2. Ф. Бутелкин (СРР) — 50.09,19	2. Ф. Бутелкин (СРР) — 50.09,19
3. И. Чвартычак (ЧССР) — 4.10,21	3. Н. Федулов (СССР) — 50.40,70	3. Н. Федулов (СССР) — 50.40,70	3. Н. Федулов (СССР) — 50.40,70

Каное-двойка 1000 м		Каное-двойка 10 000 м	
1. СРР — 3.42,12	1. СРР — 40.30,72	1. СРР — 40.30,72	1. СРР — 40.30,72
2. ВНР — 3.44,01	2. СССР — 45.51,03	2. СССР — 45.51,03	2. СССР — 45.51,03
3. НРБ — 3.44,61	3. Швеция — 45.52,35	3. Швеция — 45.52,35	3. Швеция — 45.52,35

ЧЕМПИОНАТ МИРА ПО СОВРЕМЕННОМУ ПЯТИБОРЬЮ. Барендорф (ФРГ). 1—5 августа.

Личное первенство	
1. П. Келемен (ВНР) — 5220 очков	2. А. Бальдо (ВНР) — 5211 очков
3. В. Ойщенко (СССР) — 5086 очков	

Командное первенство	
1. ВНР — 15 483 очка	2. СССР — 14 983 очка
3. ФРГ — 14 314 очков	

ЧЕМПИОНАТ ЕВРОПЫ ПО ТЕННИСУ. София. 5—10 августа.

Женщины		Парный разряд	
Одиночный разряд		Парный разряд	
1. О. Морозова (СССР)	1. О. Морозова и Т. Пармас (СССР)	1. О. Морозова и Т. Пармас (СССР)	1. О. Морозова и Т. Пармас (СССР)
2. К. Борка (ВНР)	2. Е. Изаопайтис и М. Крошина (СССР)	2. Е. Изаопайтис и М. Крошина (СССР)	2. Е. Изаопайтис и М. Крошина (СССР)
3. Е. Изаопайтис (СССР)	3. К. Борка и Э. Полгар (ВНР)	3. К. Борка и Э. Полгар (ВНР)	3. К. Борка и Э. Полгар (ВНР)

Мужчины		Парный разряд	
Одиночный разряд		Парный разряд	
1. А. Метревели (СССР)	1. А. Метревели и С. Лихачев (СССР)	1. А. Метревели и С. Лихачев (СССР)	1. А. Метревели и С. Лихачев (СССР)
2. Ш. Бараньи (ВНР)	2. В. Коротков и Т. Лейус (СССР)	2. В. Коротков и Т. Лейус (СССР)	2. В. Коротков и Т. Лейус (СССР)
3. П. Мэрмюрнян (СРР)	3. Ш. Бараньи и Р. Махан (ВНР)	3. Ш. Бараньи и Р. Махан (ВНР)	3. Ш. Бараньи и Р. Махан (ВНР)
	В. и М. Пампуловы (НРБ)	В. и М. Пампуловы (НРБ)	В. и М. Пампуловы (НРБ)

Смешанный парный разряд	
1. О. Морозова и А. Метревели (СССР)	1. О. Морозова и А. Метревели (СССР)
2. Е. Изаопайтис и С. Лихачев (СССР)	2. Е. Изаопайтис и С. Лихачев (СССР)
3. А. Вечорек и А. Рыбарчик (ПНР)	3. А. Вечорек и А. Рыбарчик (ПНР)
В. Сабо и Ш. Махан (ВНР)	В. Сабо и Ш. Махан (ВНР)

ЧЕМПИОНАТ МИРА ПО ВЕЛОСИПЕДНОМУ СПОРТУ. Лестра (Великобритания). 6—16 августа.

Женщины	
Шоссе. Групповая гонка (61,48 км)	
1. А. Конкина (СССР) — 1:39.54	2. М. Тартанья (Италия) — 1:39.54
3. Н. Трофимова (СССР) — 1:39.54	

Трек. Индивидуальная гонка (3 км)	
1. Т. Гаркушина (СССР) — 4:07.40	2. Р. Ободовская (СССР) — 4:09.78
3. Б. Бёртон (Великобритания) — 4:10.55	

Трек. Спринт	
1. Г. Царева (СССР) — 12,98	2. Г. Ермолаева (СССР) — 12,99
3. В. Савина (СССР) — 13,08	

Мужчины	
Шоссе. Групповая гонка (181,25 км)	
1. Й. Шмидт (Дания) — 4:08.12	2. Л. ван дер Линден (Бельгия) — 4:08.15
3. Т. Гакенс (Бельгия) — 4:08.17	

Шоссе. Командная гонка (100 км)	
1. СССР — 2:12.18	2. СССР — 2:12.46
3. Нидерланды — 2:12.59	

Трек. Гит с места (1000 м)		Трек. Спринт	
1. Н. Фредберг (Дания) — 1.08,82	1. Д. Морелон (Франция) — 11,48	1. Н. Фредберг (Дания) — 1.08,82	1. Д. Морелон (Франция) — 11,48
2. Х. Кент (Нов. Зеландия) — 1.09,24	2. П. Перелон (Дания) — 11,55	2. Х. Кент (Нов. Зеландия) — 1.09,24	2. П. Перелон (Дания) — 11,55
3. С. Кравцов (СССР) — 1.09,23	3. Ж. Кантен (Франция) — 11,70	3. С. Кравцов (СССР) — 1.09,23	3. Ж. Кантен (Франция) — 11,70
А. Ткач (ЧССР) — 1.09,23		А. Ткач (ЧССР) — 1.09,23	

Трек. Тандем (2000 м)	
1. ФРГ (Ю. Барт, Р. Миллер) — 11,09	2. ГДР (Ю. Отто, Ю. Гешке) — 11,14
3. Франция (Д. Морелон, Ж. Кантен) — 10,55	

Трек. Индивидуальная гонка преследования на 4 км	
1. Х. Курман (Швейцария) — 4.58,56	2. И. Хэллен (Великобритания) — 5.03,27
3. В. Выков (СССР) — 5.02,50	

Трек. Командная гонка преследования на 4 км	
1. ФРГ — 4.35,75; 2. ГДР — 4.38,68; 3. СССР — 4.39,06.	

Трек. Часовая гонка за лидером	
1. К. Стан (Нидерланды) — 65.871 км	2. Х. Гнас (ФРГ) — 65.801 км
3. А. Герда (Испания) — 65.781 км	

ЧЕМПИОНАТ ЕВРОПЫ ПО АКАДЕМИЧЕСКОЙ ГРЕБЛЕ СРЕДИ ЖЕНЩИН. Тата (Венгрия). 20—23 августа.

Одиночка	
1. А. Кульке (ГДР) — 4.24,80	2. И. Дессельхорст (Нидерланды) — 4.24,30
3. Т. Шидягит-Рамошине (СССР) — 4.26,68	

Двойка парная		Четверка парная с рулевым	
1. ГДР — 3.57,55	1. СРР — 3.46,16	1. СРР — 3.46,16	1. СРР — 3.46,16
2. СССР — 4.00,00	2. СССР — 3.47,22	2. СССР — 3.47,22	2. СССР — 3.47,22
3. НРБ — 4.01,00	3. ГДР — 3.52,73	3. ГДР — 3.52,73	3. ГДР — 3.52,73

Четверка распашная с рулевым		Восьмерка	
1. СССР — 3.57,03	1. ГДР — 3.27,05	1. ГДР — 3.27,05	1. ГДР — 3.27,05
2. ГДР — 3.59,48	2. СССР — 3.27,53	2. СССР — 3.27,53	2. СССР — 3.27,53
3. ФРГ — 4.05,54	3. СРР — 3.35,93	3. СРР — 3.35,93	3. СРР — 3.35,93

ЧЕМПИОНАТ МИРА ПО АКАДЕМИЧЕСКОЙ ГРЕБЛЕ СРЕДИ МУЖЧИН. Сент-Катаринс (Канада). 3—6 сентября.

Одиночка	
1. А. Демджи (Аргентина) — 7.16,54	2. Г. Дрегер (ГДР) — 7.18,21
3. Н. Хеллебранд (ЧССР) — 7.19,37	

Двойка без рулевого		Двойка с рулевым	
1. ГДР — 6.57,61	1. СРР — 7.25,30	1. СРР — 7.25,30	1. СРР — 7.25,30
2. ПНР — 7.01,23	2. ГДР — 7.26,68	2. ГДР — 7.26,68	2. ГДР — 7.26,68
3. ФРГ — 7.01,15	3. СССР — 7.28,28	3. СССР — 7.28,28	3. СССР — 7.28,28

Двойка парная		Четверка без рулевого	
1. Дания — 6.28,68	1. ГДР — 6.23,15	1. ГДР — 6.23,15	1. ГДР — 6.23,15
2. ГДР — 6.31,35	2. ФРГ — 6.26,03	2. ФРГ — 6.26,03	2. ФРГ — 6.26,03
3. США — 6.32,68	3. Дания — 6.29,50	3. Дания — 6.29,50	3. Дания — 6.29,50

Четверка с рулевым		Восьмерка	
1. ФРГ — 6.28,55	1. ГДР — 5.36,10	1. ГДР — 5.36,10	1. ГДР — 5.36,10
2. ГДР — 6.31,32	2. СССР — 5.38,20	2. СССР — 5.38,20	2. СССР — 5.38,20
3. Норвегия — 6.32,26	3. Норвегия — 6.32,36	3. Норвегия — 6.32,36	3. Норвегия — 6.32,36

ЧЕМПИОНАТ ЕВРОПЫ ПО ПЛАВАНИЮ. ПРЫЖКАМ В ВОДУ И ВОДНОМУ ПОЛОУ. Барселона (Испания). 5—12 сентября.

Плавание		Женщины	
100 м, вольный стиль		100 м, баттерфляй	
1. Г. Ветцко (ГДР) — 56,9	1. А. Дьярмати (ВНР) — 1.05,0	1. А. Дьярмати (ВНР) — 1.05,0	1. А. Дьярмати (ВНР) — 1.05,0
2. М. Шегрт (СФРЮ) — 1.00,8	2. Х. Линднер (ГДР) — 1.05,6	2. Х. Линднер (ГДР) — 1.05,6	2. Х. Линднер (ГДР) — 1.05,6
3. А. Джексон (Великобритания) — 1.00,8	3. Р. Кох (ФРГ) — 1.05,8	3. Р. Кох (ФРГ) — 1.05,8	3. Р. Кох (ФРГ) — 1.05,8

200 м, вольный стиль		200 м, баттерфляй	
1. Г. Ветцко (ГДР) — 2.08,2	1. Х. Линднер (ГДР) — 2.20,2	1. Х. Линднер (ГДР) — 2.20,2	1. Х. Линднер (ГДР) — 2.20,2
2. М. Шегрт (СФРЮ) — 2.11,0	2. М. Шегрт (СФРЮ) — 2.24,5	2. М. Шегрт (СФРЮ) — 2.24,5	2. М. Шегрт (СФРЮ) — 2.24,5
3. И. Нйбер (ГДР) — 2.12,8	3. Э. Штольце (ГДР) — 2.25,6	3. Э. Штольце (ГДР) — 2.25,6	3. Э. Штольце (ГДР) — 2.25,6

100 м, на спине		100 м, на спине	
1. Г. Ветцко (ГДР) — 1.07,8	1. Т. Ленкешвили (СССР) — 1.07,8	1. Т. Ленкешвили (СССР) — 1.07,8	1. Т. Ленкешвили (СССР) — 1.07,8
2. А. Дьярмати (ВНР) — 1.07,9	2. А. Дьярмати (ВНР) — 1.07,9	2. А. Дьярмати (ВНР) — 1.07,9	2. А. Дьярмати (ВНР) — 1.07,9
3. К. Вутер (Нидерланды) — 1.08,5	3. К. Вутер (Нидерланды) — 1.08,5	3. К. Вутер (Нидерланды) — 1.08,5	3. К. Вутер (Нидерланды) — 1.08,5

800 м, вольный стиль		200 м, комплексное плавание	
1. К. Нойгебауэр (ГДР) — 9.29,1	1. А. Дьярмати (ВНР) — 2.25,5	1. А. Дьярмати (ВНР) — 2.25,5	1. А. Дьярмати (ВНР) — 2.25,5
2. П. де Вояр (Нидерланды) — 9.35,7	2. Э. Хомейстер (ГДР) — 2.26,6	2. Э. Хомейстер (ГДР) — 2.26,6	2. Э. Хомейстер (ГДР) — 2.26,6
3. Н. Кайовис (Италия) — 9.38,8	3. Т. Ленкешвили (СССР) — 2.27,1	3. Т. Ленкешвили (СССР) — 2.27,1	3. Т. Ленкешвили (СССР) — 2.27,1

100 м, брасс		200 м, комплексное плавание	
1. Г. Сваллоу (СССР) — 1.45,8	1. М. Грюберт (ГДР) — 2.27,6	1. М. Грюберт (ГДР) — 2.27,6	1. М. Грюберт (ГДР) — 2.27,6
2. У. Фромматер (ГДР) — 1.16,9	2. Э. Штольце (ГДР) — 2.29,3	2. Э. Штольце (ГДР) — 2.29,3	2. Э. Штольце (ГДР) — 2.29,3
3. А. Гребеникова (СССР) — 1.16,9	3. Ш. Ратклиф (Великобритания) — 2.29,6	3. Ш. Ратклиф (Великобритания) — 2.29,6	3. Ш. Ратклиф (Великобритания) — 2.29,6

<u>200 м, брасс</u>		400 м, комплексное плавание	
1. Г. Стафанова (СССР) — 2.40,7		1. Э. Штольце (ГДР) — 5.07,9	
2. А. Гребенникова (СССР) — 2.43,5		2. В. Пухарда (ГДР) — 5.18,3	
3. Э. Харрисон (Великобритания) — 2.45,6		3. Ш. Ратлиф (Великобритания) — 5.19,6	
4 × 100 м, вольный стиль		4 × 100 м, комбинированный способ	
1. ГДР — 4.00,8		1. ГДР — 4.30,1	
2. ВНР — 4.02,7		2. СССР — 4.31,3	
3. Швеция — 4.07,4		3. ФРГ — 4.33,4	

Мужчины

100 м, вольный стиль	100 м, баттерфляй
1. М. Руссо (Франция) — 52,9	1. Х. Лампе (ФРГ) — 57,5
2. Р. Маттес (ГДР) — 53,5	2. У. Позер (ГДР) — 57,9
3. Г. Кулинов (СССР) — 53,7	3. В. Немшилов (СССР) — 58,0

200 м, вольный стиль	200 м, баттерфляй
1. Х. Фаснахт (ФРГ) — 1.55,2	1. У. Позер (ГДР) — 2.08,0
2. Г. Ларссон (Швеция) — 1.55,7	2. В. Меуц (ФРГ) — 2.08,2
3. Г. Кулинов (СССР) — 1.56,6	3. Р. Фольнер (ГДР) — 2.09,6

400 м, вольный стиль	100 м, на спине
1. Г. Ларссон (Швеция) — 4.02,6	1. Р. Маттес (ГДР) — 58,9
2. Х. Фаснахт (ФРГ) — 4.03,0	2. С. Эстева (Испания) — 59,9
3. С. Эстева (Испания) — 4.08,3	3. Б. Скотчмен (Нидерланды) — 1.00,4

1500 м, вольный стиль	200 м, на спине
1. Х. Фаснахт (ФРГ) — 16.19,9	1. Р. Маттес (ГДР) — 2.08,8
2. В. Лампе (ФРГ) — 16.25,8	2. С. Эстева (Испания) — 2.09,7
3. С. Эстева (Испания) — 16.35,7	3. Ф. Вернер (ГДР) — 2.11,5

100 м, брасс	200 м, комплексное плавание
1. Н. Панкни (СССР) — 1.06,8	1. Г. Ларссон (Швеция) — 2.09,3
2. Ж. Мену (Франция) — 1.07,8	2. М. Пехман (ГДР) — 2.13,6
3. А. Клеес (ФРГ) — 1.08,1	3. Х. Лундберг (Швеция) — 2.14,3

200 м, брасс	100 м, комплексное плавание
1. К. Каттур (ГДР) — 2.26,0	1. Г. Ларссон (Швеция) — 4.36,2
2. Н. Панкни (СССР) — 2.26,1	2. Х. Фаснахт (ФРГ) — 4.36,9
3. В. Куш (ФРГ) — 2.28,2	3. М. Пехман (ГДР) — 4.43,5

400 м, комплексное плавание	4 × 100 м, вольный стиль
1. Г. Ларссон (Швеция) — 4.36,2	1. СССР — 3.32,3
2. Х. Фаснахт (ФРГ) — 4.36,9	2. ФРГ — 3.34,1
3. М. Пехман (ГДР) — 4.43,5	3. ГДР — 3.34,6

4 × 100 м, вольный стиль	4 × 200 м, вольный стиль
1. СССР — 3.32,3	1. ФРГ — 7.49,5
2. ФРГ — 3.34,1	2. СССР — 7.52,8
3. ГДР — 3.34,6	3. ГДР — 7.54,5

4 × 100 м, комбинированный способ	
1. ГДР — 3.54,4; 2. Франция — 3.57,6; 3. СССР — 3.58,0.	

Прыжки в водуЖенщины

<u>Трамплин</u>		<u>Вышка</u>	
1. Х. Веннер (ГДР) — 420,63	1. М. Духнова (ЧССР) — 336,33	1. М. Янике (ГДР) — 329,85	
2. М. Янике (ГДР) — 407,22	2. М. Янике (ГДР) — 329,85	3. С. Фидлер (ГДР) — 322,26	
3. Т. Сафонова (СССР) — 405,60	3. С. Фидлер (ГДР) — 322,26		

Мужчины

<u>Трамплин</u>		<u>Вышка</u>	
1. Ф. Каньотто (Италия) — 555,21	1. Л. Маттес (ГДР) — 454,74	2. К. Дибаси (Италия) — 444,18	
2. К. Дибаси (Италия) — 534,72	2. К. Дибаси (Италия) — 444,18	3. Ф. Каньотто (Италия) — 435,36	
3. В. Васин (СССР) — 529,80	3. Ф. Каньотто (Италия) — 435,36		

<u>Водное поло</u>		
1. СССР.	2. ВНР.	3. СФРЮ.

ЧЕМПИОНАТ ЕВРОПЫ ПО СТРЕЛКОВО-ОХОТНИЧЬЕМУ СПОРТУ. Вухарест. 7—13 сентября.Круглый стевдЖенщины

1. Л. Корчинская (СССР) — 144 очка
2. К. Линден (Норвегия) — 131 очко
3. М. Валери (Франция) — 129 очков

Мужчины

1. А. Сахарский (ПНР) — 196 очков
2. Е. Петров (СССР) — 195 очков
3. К. Виркхир (ФРГ) — 195 очков

Командный зачет

1. ФРГ — 574 очка; 2. ПНР — 573 очка; 3. Италия — 570 очков.
--

Трашеиный стевдЖенщины

1. Э. фон Зоден (ФРГ) — 139 очков
2. Ю. Силорова (СССР) — 135 очков
3. В. Герасина (СССР) — 134 очка

Мужчины

1. А. Алинов (СССР) — 195 очков
2. М. Каррета (Италия) — 195 очков
3. С. Джинани (Италия) — 194 очка

Командный зачет

1. СССР — 571 очко; 2. Италия — 570 очков; 3. ФРГ — 568 очков.
--

ЧЕМПИОНАТ ЕВРОПЫ ПО БАСКЕТБОЛУ СРЕДИ ЖЕНЩИН. Роттердам. Цуварест (Нидерланды). 10—21 сентября.

1. СССР.	2. Франция.	3. СФРЮ.
----------	-------------	----------

ЧЕМПИОНАТ МИРА ПО ТЯЖЕЛОЙ АТЛЕТИКЕ. Колумбус (США). 12—20 сентября.Наилегчайший вес

1. Ш. Хольдрейтер (ВНР) — 324,5 (120 + 95 + 127,5)
2. В. Шолтысок (ПНР) — 330 (100 + 102,5 + 137,5)
3. В. Сметанин (СССР) — 322,5 (97,5 + 95 + 130)

Легчайший вес

1. М. Нассири (Иран) — 362,5 (115 + 100 + 147,5)
2. И. Фёльди (ВНР) — 362,5 (120 + 105 + 137,5)
3. Х. Трембидный (ПНР) — 357,5 (115 + 107,5 + 135)

Полулегкий вес

1. М. Новак (ПНР) — 392,5 (127,5 + 115 + 150)
2. Я. Войновский (ПНР) — 385 (117,5 + 120 + 147,5)
3. Иосиюке Мияэ (Япония) — 382,5 (120 + 117,5 + 145)

Легкий вес

1. З. Качмарек (ПНР) — 440 (140 + 132,5 + 167,5)
2. В. Башановский (ПНР) — 437,5 (137,5 + 135 + 165)
3. Я. Вагоч (ВНР) — 432,5 (140 + 125 + 167,5)

Полупервый вес

1. В. Куренцов (СССР) — 462,5 (152,5 + 130 + 180)
2. Л. Енсен (Норвегия) — 455 (147,5 + 142,5 + 165)
3. Г. Сарваш (ВНР) — 445 (140 + 132,5 + 172,5)

Средний вес

1. Г. Иванченко (СССР) — 505 (165 + 150 + 190)
2. Н. Озимен (ПНР) — 482,5 (160 + 140 + 182,5)
3. Д. Ригерт (СССР) — 482,5 (152,5 + 147,5 + 182,5)

Полутяжелый вес

1. В. Колотов (СССР) — 537,5 (175 + 160 + 202,5)
2. Ф. Грипальди (США) — 490 (160 + 140 + 190)
3. Г. Тот (ВНР) — 490 (160 + 142,5 + 187,5)

Первый тяжелый вес

1. Я. Тальтс (СССР) — 565 (200 + 155 + 210)
2. А. Крайчек (НРВ) — 535 (187,5 + 152,5 + 195)
3. Р. Беднарский (США) — 530 (182,5 + 147,5 + 200)

Второй тяжелый вес

1. В. Алексеев (СССР) — 612,5 (215 + 170 + 227,5)
2. С. Релинг (Бельгия) — 590 (215 + 160 + 215)
3. К. Лахденранта (Финляндия) — 577,5 (195 + 172,5 + 210)

ЧЕМПИОНАТ МИРА ПО ФЕХТОВАНИЮ. Анкара.

13—25 сентября.

ЖенщиныРапираЛичное первенство

1. Г. Горохова (СССР).	2. Е. Белова (СССР).	3. О. Сабо (СРР).
------------------------	----------------------	-------------------

Командное первенство

1. СССР.	2. СРР.	3. Франция.
----------	---------	-------------

МужчиныРапираЛичное первенство

1. Ф. Вессель (ФРГ).	2. Л. Романов (СССР).
3. М. Домбровский (ПНР).	

Командное первенство

1. СССР.	2. ВНР.	3. ПНР.
----------	---------	---------

СабляЛичное первенство

1. Т. Пена (ВНР).	2. М. Ракиа (СССР).	3. В. Наалымов (СССР).
-------------------	---------------------	------------------------

Командное первенство

1. СССР. 2. ВНР. 3. ПНР.

Шпага

Личное первенство

1. А. Никанчиков (СССР). 2. С. Парамонов (СССР).
3. Г. Феньвеша (ВНР)

Командное первенство

1. ВНР. 2. ПНР. 3. Швейцария.

ЧЕМПИОНАТ ЕВРОПЫ ПО ХОККЕЮ НА ТРАВЕ, Брюссель, 19-27 сентября.

1. ФРГ. 2. Нидерланды. 3. Испания

ЧЕМПИОНАТ МИРА ПО ВОЛЕЙБОЛУ СРЕДИ ЖЕНЩИН.

София, Варна, Бургас, Сельево (Болгария). 20 сентября — 2 октября.

1. СССР. 2. Япония. 3. КНДР

ЧЕМПИОНАТ МИРА ПО ВОЛЕЙБОЛУ СРЕДИ МУЖЧИН.

София, Ямбол, Хаскова, Кырджали (Болгария). 20 сентября — 2 октября.

1. ГДР. 2. Болгария. 3. Япония

ЧЕМПИОНАТ МИРА ПО СТРЕЛЬБЕ.

Финикс (США). 17-26 октября.

Пулевая стрельба

Женщины

Малкалиберная винтовка, 50 м, лежа, 80 выстрелов

1. Д. Перович (СФРЮ) — 592 очка
2. Э. де Восс (ЮАР) — 591 очко
3. М. Гуттафонс (Швеция) — 590 очков

Командный зачет

1. СФРЮ — 1759 очков; 2. ФРГ — 1756 очков; 3. США — 1753 очка

Стандартная винтовка, 3 × 20 выстрелов

1. Э. Мердок-Томсон (США) — 571 очко
2. Д. Перович (СФРЮ) — 564 очка
3. Л. Фагерва (СССР) — 562 очка

Командный зачет

1. США — 1683 очка; 2. СССР — 1671 очко; 3. ГДР — 1664 очка

Пневматическая винтовка

1. Т. Чернасова (СССР) — 373 очка
2. Д. Перович (СФРЮ) — 371 очко
3. Т. Ратникова (СССР) — 371 очко

Командный зачет

1. СФРЮ — 1102 очка; 2. СССР — 1098 очков; 3. ФРГ — 1084 очка

Стандартный пистолет, 20+20+20 выстрелов

1. Э. Трим (Австралия) — 554 очка
2. Р. Зауз (Австралия) — 552 очка
3. Н. Столярова (СССР) — 552 очка

Командный зачет

1. Австралия — 1617 очков; 2. США — 1598 очков; 3. ФРГ — 1561 очко

Спортивный пистолет, 30+30 выстрелов

1. Н. Столярова (СССР) — 581 очко
2. К. Хайли (США) — 578 очков
3. В. Фитцнер (ФРГ) — 578 очков

Командный зачет

1. США — 1721 очко; 2. СССР — 1719 очков; 3. ФРГ — 1714 очко

Пневматический пистолет

1. С. Керролли (США) — 372/95 очков*
2. Н. Рассказова (СССР) — 372/93 очка
3. Н. Столярова (СССР) — 372/90 очков

Командный зачет

1. СССР — 1110 очков; 2. ФРГ — 1089 очков; 3. США — 1081 очко

Мужчины

Малкалиберная винтовка, 3 × 40 выстрелов

1. В. Пархимович (СССР) — 1160 очков
2. Д. Райтер (США) — 1153 очка
3. Л. Витгер (США) — 1151 очко

Командный зачет

1. СССР — 4590 очков; 2. США — 4581 очко; 3. ФРГ — 4568 очков

Малкалиберная винтовка, 50 м, лежа, 80 выстрелов

1. Д. Фейс (ЮАР) — 598 очков
2. К. Зарингер (ФРГ) — 597 очков
3. А. Когут (ПНР) — 597 очков

Командный зачет

1. Италия — 2368 очков; 2. СРР — 2367 очков; 3. СФРЮ — 2366 очков

С колена, 40 выстрелов

1. Н. Бюргин (Швейцария) — 392 очка
2. Э. Вайбль (Австрия) — 390 очков
3. Б. Юханссон (Швеция) — 389 очков

Командный зачет

1. СССР — 1544 очка; 2. США — 1540 очков; 3. ФРГ — 1534 очка

Стоя, 40 выстрелов

1. В. Пархимович (СССР) — 276 очков
2. П. Коварник (ЧССР) — 375 очков
3. Д. Райтер (США) — 375 очков

Командный зачет

1. США — 1475 очков; 2. СССР — 1469 очков; 3. ГДР — 1461 очко

Боевая произвольная винтовка, 3 × 40 выстрелов

1. В. Корнев (СССР) — 1139 очков
2. Д. Форстер (США) — 1139 очков
3. Дж. Райтер (США) — 1135 очков

Командный зачет

1. США — 4531 очко; 2. СССР — 4526 очков; 3. ЧССР — 4473 очка

Боевая произвольная винтовка, лежа

1. М. Диттлер (Швейцария) — 395 очков
2. Л. Витгер (США) — 394 очка
3. К. Минькиннен (Финляндия) — 394 очка

Командный зачет

1. Швейцария — 1561 очко; 2. СССР — 1556 очков;
3. Финляндия — 1551 очко

С колена

1. Л. Папп (ВНР) — 384 очка
2. В. Пархимович (СССР) — 383 очка
3. Р. Поьер (ЧССР) — 383 очка

Командный зачет

1. СССР — 1519 очков; 2. США — 1511 очков;
3. Швейцария — 1506 очков

Стоя

1. Б. Мердок-Томсон (США) — 375 очков
2. Д. Форстер (США) — 372 очка
3. Д. Райтер (США) — 367 очков

Стандартная винтовка, 3 × 20 выстрелов

1. Д. Райтер (США) — 579 очков
2. Р. Сялдо (ПНР) — 576 очков
3. У. Вундерлих (ГДР) — 575 очков

Командный зачет

1. СССР — 2270 очков; 2. США — 2269 очков; 3. ЧССР — 2265 очков

Армейская винтовка, 3 × 20 выстрелов

1. Д. Форстер (США) — 566 очков; 2. В. Агес (СССР) — 562 очка;
3. В. Корнев (СССР) — 562 очка

Командный зачет

1. СССР — 2223 очка; 2. США — 2223 очка; 3. ПНР — 2204 очка

Пневматическая винтовка

1. Г. Кустерман (ФРГ) — 387 очков; 2. К. Зарингер (ФРГ) — 378 очков;
3. Ю. Бломберг (Швеция) — 377 очков

Командный зачет

1. ФРГ — 1512 очков; 2. США — 1495 очков; 3. ГДР — 1479 очков

Произвольный малкалиберный пистолет

1. Х. Фольмер (ГДР) — 564 очка
2. Л. Девез (ГДР) — 561 очко
3. Ч. Хромада (ЧССР) — 560 очков

Командный зачет

1. СССР — 2221 очко; 2. ГДР — 2215 очков; 3. ПНР — 2189 очков

* Вторая цифра — результат перестрелки.

**Скорострельный, малокалиберный пистолет
(по силуэтам)**

- | | |
|--------------------------|-------------|
| 1. Д. Ливерзани (Италия) | — 598 очков |
| 2. Я. Фалта (ЧССР) | — 595 очков |
| 3. П. Петков (НРВ) | — 594 очка |

Командный зачет

1. ЧССР—2366 очков; 2. СРР—2359 очков; 3. Италия—2353 очка

«Бегущий кабан» (нормальная скорость)

- | | |
|-------------------------|-------------|
| 1. Г. Гард (Швеция) | — 562 очка |
| 2. В. Постоянов (СССР) | — 561 очко |
| 3. М. Нордфорс (Швеция) | — 559 очков |

Командный зачет

1. СССР—1439 очков; 2. Швеция—1422 очка; 3. США—1399 очков

«Бегущий кабан» (переменная скорость)

- | | |
|------------------------|-------------|
| 1. Г. Гард (Швеция) | — 380 очков |
| 2. В. Постоянов (СССР) | — 373 очка |
| 3. И. Никитин (СССР) | — 372 очка |

Командный зачет

1. Швеция—1478 очков; 2. СССР—1460 очков; 3. США—1428 очков

Стандартный пистолет, 3 × 20 выстрелов

- | | |
|-------------------------|-------------|
| 1. Р. Сулейманов (СССР) | — 579 очков |
| 2. Ч. Хромада (ЧССР) | — 579 очков |
| 3. Р. Макмиллан (США) | — 576 очков |

Командный зачет

1. США — 2276 очков; 2. СССР — 2273 очка; 3. ЧССР—2269 очков

**Служебный револьвер-пистолет,
30 + 30 выстрелов**

- | | |
|----------------------------|-------------|
| 1. Р. Карлло (Мексика) | — 591 очко |
| 2. К. Мяккинен (Финляндия) | — 589 очков |
| 3. Л. Нацовски (ЧССР) | — 588 очков |

Командный зачет

1. ЧССР—2346 очков; 2. США—2339 очков; 3. СССР—2329 очков

Пневматический пистолет

- | | |
|-----------------------|------------|
| 1. Л. Марошвари (ВНР) | — 383 очка |
| 2. В. Столыпин (СССР) | — 382 очка |
| 3. Х. Фольмер (ГДР) | — 382 очка |

Командный зачет

1. СССР — 1514 очков; 2. Финляндия — 1514 очков;
3. ФРГ — 1500 очков

Стендовая стрельба**Женщины****Траншейный стенд**

- | | |
|-----------------------|-------------|
| 1. Ю. Сидорова (СССР) | — 136 очков |
| 2. Т. Абриле (Италия) | — 133 очка |
| 3. В. Герасина (СССР) | — 133 очка |

Круглый стенд

- | | |
|-------------------------|-------------|
| 1. Л. Корчинская (СССР) | — 147 очков |
| 2. Н. Орте (Мексика) | — 140 очков |
| 3. Л. Лянден (Норвегия) | — 135 очков |

Мужчины**Траншейный стенд**

- | | |
|-------------------------|-------------|
| 1. М. Каррега (Франция) | — 197 очков |
| 2. Ж. Вайд (Франция) | — 197 очков |
| 3. О. Стаффорд (США) | — 197 очков |

Командный зачет

1. США — 579 очков; 2. Франция — 578 очков;
3. Италия — 576 очков

Круглый стенд

- | | |
|----------------------|-------------|
| 1. Е. Петров (СССР) | — 200 очков |
| 2. Ю. Пуранов (СССР) | — 198 очков |
| 3. Э. Песо (Франция) | — 196 очков |

Командный зачет

1. СССР — 587 очков; 2. США — 584 очка;
3. Франция — 574 очка

**ЧЕМПИОНАТ МИРА ПО СПОРТИВНОЙ ГИМНАСТИКЕ,
Дубляна (СФРЮ), 22—27 октября.****Женщины****Многоборье****Командный зачет**

- | | |
|------------------|-------------------------------|
| 1. СССР — 380,65 | 1. Л. Турищева (СССР) — 77,05 |
| 2. ГДР — 377,75 | 2. Э. Пухольд (ГДР) — 76,45 |
| 3. ЧССР — 371,90 | 3. З. Воронина (СССР) — 76,15 |

Первенство на снарядах**Бревно**

- | | |
|---------------------|----------|
| 1. Э. Пухольд (ГДР) | — 19,200 |
| 2. К. Ритби (США) | — 19,050 |
| 3. К. Шмитт (ГДР) | — 18,900 |

Брусья

- | | |
|-----------------------|----------|
| 1. К. Янд (ГДР) | — 19,550 |
| 2. Л. Турищева (СССР) | — 19,456 |
| 3. З. Воронина (СССР) | — 19,300 |

Опорный прыжок

- | | |
|-----------------------|----------|
| 1. Э. Пухольд (ГДР) | — 19,450 |
| 2. К. Янд (ГДР) | — 19,350 |
| 3. Л. Турищева (СССР) | — 19,300 |

Вольные упражнения

- | | |
|-----------------------|----------|
| 1. Л. Турищева (СССР) | — 19,650 |
| 2. О. Капасева (СССР) | — 19,525 |
| 3. З. Воронина (СССР) | — 19,375 |

Мужчины**Многоборье****Командный зачет**

1. Япония — 571,40; 2. СССР — 564,35; 3. ГДР — 553,15

Личный зачет

- | | |
|-------------------------|----------|
| 1. Э. Кенмоцу (Япония) | — 115,05 |
| 2. М. Цукакура (Япония) | — 113,85 |
| 3. А. Накаяма (Япония) | — 113,80 |

Первенство на снарядах**Кольца**

- | | |
|-------------------------|----------|
| 1. А. Накаяма (Япония) | — 19,400 |
| 2. М. Цукакура (Япония) | — 19,250 |
| 3. М. Воронин (СССР) | — 19,225 |

Брусья

- | | |
|------------------------|----------|
| 1. А. Накаяма (Япония) | — 19,400 |
| 2. Э. Кенмоцу (Япония) | — 19,250 |
| М. Воронин (СССР) | — 19,250 |

Конь

- | | |
|------------------------|----------|
| 1. М. Церар (СФРЮ) | — 19,375 |
| 2. Э. Кенмоцу (Япония) | — 19,325 |
| 3. В. Кичимено (СССР) | — 19,050 |

Перекладина

- | | |
|------------------------|----------|
| 1. Э. Кенмоцу (Япония) | — 19,475 |
| 2. А. Накаяма (Япония) | — 19,375 |
| 3. Т. Хаята (Япония) | — 19,350 |

Опорный прыжок

- | | |
|-------------------------|----------|
| 1. М. Цукакура (Япония) | — 19,125 |
| 2. В. Кичимено (СССР) | — 19,000 |
| 3. Т. Като (Япония) | — 18,600 |

Вольные упражнения

- | | |
|------------------------|----------|
| 1. А. Накаяма (Япония) | — 19,025 |
| 2. Э. Кенмоцу (Япония) | — 18,975 |
| 3. Т. Като (Япония) | — 18,900 |

Н. Самойлов.

ШАХМАТЫ

Сборная команда СССР дважды в течение 1970 г. защищала свои почетные звания. В мае в Наффенберге (Австрия) проходило 4-е первенство Европы. В 4-й раз советские шахматисты (Т. Петросян, В. Корчной, Л. Полугаевский, Е. Геллер, В. Смыслов, М. Тайманов, М. Таль, П. Керес, Л. Штейн, Р. Хомов, Ю. Балазов, А. Гаврилюк) финишировали первыми. Следующие места заняли: 2-е — ВНР, 3-е — ГДР, 4-е — СФРЮ, 5-е — ЧССР, 6-е — НРВ. В сентябре команды 60 стран при-

были на 19-ю шахматную Олимпиаду в Зиген (ФРГ). Было проведено 6 полуфинальных и 5 финальных турниров. На первом этапе команда СССР выступила уверенно, выиграв 5 матчей со счетом 3 : 1 и 4 матча — 4 : 0. Таблица главного финала (см. стр. 576) показывает, что советские шахматисты снова (в 10-й раз подряд) одержали победу, но впервые с небольшим отрывом, выиграв, к тому же, меньше матчей, чем команды ВНР и СФРЮ. В итог команды внесли: Б. Спасский — 9,5 очка из

12 (лучший результат на первой доске), Петросян 10 из 14, Корной — 11 из 15, Полугаевский 9 из 12, Смыслов — 8 из 11, Геллер — 8 из 12.

Ответственный этап борьбы за личное первенство мира — межзональный турнир — проводился в ноябре — декабре на Пальме де Мальорна (Испания). Р. Фишер (США) занял 1-е место, набрав 18,5 очка из 23. Кроме него, претендентами на матч с чемпионом мира стали Геллер, Б. Ларсен (Дания), Р. Хьюбер (ФРГ), набравшие по 4,5 очка, и Тайманов с В. Ульманом (ГДР) — по 1,5. Смыслов и И. Портинг (ВНР), разделившим 7—8-е места, предстоит матч, чтобы определить, кто из них будет

Москва — МГУ, 4-е — Берлин, 5-е — Москва — ЗИЛ, 6-е — Казань, 7-е — Варшава.

Во встрече слепых шахматистов команда РСФСР выиграла у югославов (18½ : 17½).
Международные турниры среди женщин проходили в голландском городе Вейк-ан-Зее (1-е место Александрия), в Белграде (1-е место А. Кушнир, 2-е — Н. Галриндашвили), в Валатонсеплане — ВНР (1-е — Т. Загуловская) и в Сараево — ВНР (1-е — В. Козловская). Выиграли советские шахматистки и турнир в Челябинске (1-е — Е. Рубцова, 2-е — К. Скрягина). Частичный успех был достигнут в Галле (ГДР): 1—2-е — В. Во-

№№ пп	Команды	1	2	3	4	5	6	7	8	9	10	11	12	Очки	Место
1	СССР	●	2	2	2½	2½	2½	2	2	3	2½	3½	3	27½	1
2	ВНР	2	●	1½	2½	2	2½	2½	2½	3	2½	3	2½	26½	2
3	СФРЮ	2	2½	●	2	2	2½	2½	2½	2½	2½	2½	2½	26	3
4	США	2½	1½	2	●	2	2½	3	3½	2	2½	2	2	24½	4
5	ЧССР	1½	2	2	2	●	2½	2	1	2	2	3½	3	23½	5
6	ФРГ	1½	1½	1½	1½	1½	●	2½	2	2	3	2½	2½	22	6
7	Аргентина	2	1½	1½	1	2	1½	●	1½	2½	2	2½	3	21½	7—8
8	НРБ	2	1½	1½	1½	3	2	2	●	2	1½	2	3	21½	7—8
9	ГДР	1	1	1½	2½	2	2	1½	2	●	2	2	1½	19	9
10	ФР	1½	1½	1½	1½	2	1	1½	2½	2	●	1½	2	18½	10
14	Канада	½	1½	1½	2	½	1½	1½	2	2	2	●	2½	17½	11
12	Испания	1	1½	1½	1½	1	1½	1	1	2½	2	1½	●	16	12

«запасным» претендентом. 9—10-е места разделили С. Глигорич (СФРЮ) и Полугаевский, 11—12-е — Э. Менинг (Бразилия) и О. Панно (Аргентина).

Ошибочное решение Международной шахматной федерации в выборе места соревнования привело к тому, что на 17-е командное первенство мира среди студентов в Хайфу (Израиль) прибыли лишь представители 11 стран (в 1969 г.—26). В отсутствие сильнейших команд социалистических стран победа досталась студентам США.

Кубок европейских чемпионов, не имеющий еще официального статуса, вторично разыгрывался во Вриниче-Вани (СФРЮ). Н. Александрия (СССР) набрала 11,5 очка из 14 и определила на пол-очка М. Лазаревич (СФРЮ) и А. Николау (СРР).

Крупнейшим событием года был т. н. «матч вена» (Белград, апрель). Впервые в истории шахматных состязаний команда одной страны — СССР — выступила против избранных шахматистов остальных стран мира. Результаты этого матча: 1-я доска: Спасский, 4-я партия — Штейн ½, 1, 0, 0 — Ларсен (Дания);

- 2-я — Петросян 0, 0 ½, ½, ½ — Фишер (США);
- 3-я — Корчной ½, ½, ½, ½ — Портинг (ВНР);
- 4-я — Полугаевский 0, ½, ½, ½ — В. Горт (ЧССР);
- 5-я — Геллер 1, ½, ½, ½ — Глигорич (СФРЮ);
- 6-я — Смыслов ½, 1, 0, 1 — С. Решевикий (США), 4-я партия — Ф. Олафссон (Исландия);
- 7-я — Тайманов 1, 1, ½, ½, 0 — Ульман (ГДР);
- 8-я — Ботвинник 1, ½, ½, ½ — Р. Загулович (СФРЮ);
- 9-я — Таль ½, 0, 1, ½ — М. Хайндорф (Аргентина);
- 10-я — Керес ½, 1, ½, 1 — В. Ивков (СФРЮ).

Итого команда СССР — 20,5; команда избранных шахматистов мира — 19,5.

В товарищеских матчах победили: советские шахматисты в Москве — команду СФРЮ (17½ : 6½), шахматисты Украины в Киеве — команду Западного Берлина (22 : 10) и ленинградцы дома — пранан (26 : 14). Команда СССР выиграла также 7-й чемпионат дружественных армий в Будапеште.

В Москве проводился турнир городов, где бывал В.И.Ленин. Места распределились так: 1-е — Рига, 2-е — Дейциг, 3-е —

рисено и В. Новарра (ГДР), в Софии: 1-е — Ж. Веречи (ВНР), 2—3-е — Н. Коноплева и В. Шикова (НРБ), а неудачными были турниры в Синае (СРР) и Тебеласи — Гори, где победила Николау.

Для юной шахматной школы начался в Гронингене (Нидерланды), где первым был А. Алерия (ВНР), вторым — Л. Любювич (СФРЮ) и третьим — А. Белявский. Интересные турниры прошли в Сомборе (СФРЮ): 1-е — Хьюбер, 2—3-е — В. Курейчик и В. Янос (ЧССР), и в Сухуми: 1-е — Белявский, 2-е — С. Манарычев, 3-е — У. Андерссон (Швеция), небольшой — в Силдле (Бельгия), где победил Х. Хеммерт (ФРГ), а А. Петросян и Ж. Байден (Нидерланды) разделили второй приз.

Из 10 крупных международных турниров советские шахматисты выиграли 5. Дважды отличился Тайманов: в Вейк-ан-Зее — единолично (И. Платонов лишь поделил 12—13-е места), а в Скопле (СФРЮ) вместе со своим тренером Е. Васюковым (пятым пришел к финишу Балашов). Спасский выступал 2 раза в Нидерландах, также делит первый приз с Полугаевским в Амстерламе, где Геллер был 4-м, но опередил всех в Дублине, набрав в четвертом матче штурмом из 12 (Д. Доллар — 6, Ботвинник и Ларсен — по 3,3). В Будапеште первым был Керес. В Ровине — Загребе 1-е место занял Фишер, 2—5-е места делили Глигорич, Горт, Корной и Смыслов, 6-е — Петросян, в Буэнос-Айресе 1-е место — Фишер, 2-е — В. Тукмаков. В Гастинге 1-е место занял Портинг, 2-е — В. Ундикер (ФРГ), 3-е — Глигорич, 4-е — Смыслов, в Каранасе 1-е место — Л. Кавалери (ЧССР), 2—3-е — Штейн и Панно, 4—6-е — А. Карпов, И. Бенко (США) и Ивков и в Виноках (СФРЮ) 1-е — Ларсен, 2—4-е — Д. Бронштейн, Глигорич, Горт. Остальные турниры за рубежом принесли такие результаты: Сараево — 1—2-е — Л. Любювич и Б. Парма (оба СФРЮ), 3—4-е — В. Антошин и Г. Триггов (НРБ); Дебрецен — 1—2-е — В. Савон и И. Вилек (ВНР), 3—4-е — Э. Гуфельд (СССР) и В. Рибли (ВНР); Москва — 1—2-е — А. Дейн и О. Моисеев, 3—4-е — И. Зайцев и К. Хонфи (ВНР); Прово (СФРЮ) — 1-е — А. Новонамин; Полянция-Здруй (ПНР) — 1-е — Я. Смейнал (ЧССР), 2-е — И. Зайцев; Ваньсна-Быстрица (ЧССР) — 1-е — О. Аверкин; Албена (НРБ) — 1-е — В. Суэтин и там же второй турнир (а также в Бургасе) — 1-е — Я. Эстрин, 2-е — Е. Столар. Л. Абрамов.

БИОГРАФИЧЕСКИЕ СПРАВКИ*

А

АБАЗАРОВ, Владимир Алексеевич (р. 1930 г.) — советский горный инженер, лауреат Ленинской премии 1970 г., присужденной за участие в открытии крупных месторождений нефти в Среднем Приобье и ускоренной подготовке промышленных запасов. Член КПСС с 1958 г. В 1954 г. окончил Грозненский нефтяной ин-т. В 1954—60 гг. — в различных буровых организациях на инженерной и руководящей работе. С 1960 г. — в Гл. Тюменском производственном геологическом управлении; гл. инженер Ханты-Мансийской, Березовской, нач. Мегионской экспедиций, управляющий трестом «Обьнефтегазразведка». С 1970 г. — снова нач. Мегионской экспедиции.

АВДУЛЛАЕВ, Гасан Мамед Багир оглы (р. 1918 г.) — советский физик, с 1970 г. — президент АН Азерб. ССР и член-корреспондент АН СССР. Член КПСС с 1942 г. Доктор физ.-мат. наук, профессор. В 1941 г. окончил Азербайджанский педагогический ин-т. В 1941—44 гг. — преподаватель Орджубаевского педагогического училища. В 1949—50 гг. и с 1954 г. — в Ин-те физики АН Азерб. ССР, с 1957 г. — директор ин-та. В 1950—53 гг. — докторант Физико-технического ин-та АН СССР. Депутат Верховного Совета СССР 8-го созыва.

АБРАМОВ, Валентин Георгиевич (р. 1927 г.) — советский конструктор, лауреат Гос. премии СССР 1970 г., присужденной за участие в создании тиняно-расточных станков особо высокой точности с размером стола 1000 × 1600 и 1400 × 2240 мм. В 1948 г. окончил Ленинградский индустриальный техникум и до 1954 г. работал на Ленинградском станкостроительном заводе. С 1954 г. — ведущий конструктор отдела ОКБ станкостроения.

АБРАСИМОВ, Петр Андреевич (р. 1912 г.) — член ЦК КПСС, избранный 24-м съездом КПСС в 1971 г. Член КПСС с 1940 г. В 1951 г. окончил Белорусский гос. ун-т. В 1931—41 гг. — на проф. и сов. работе в Витебске и Бресте. В 1941—45 гг. — на фронтах Великой Отечественной войны, участник партизанского движения. С 1945 г. по 1956 г. — на парт. и гос. работе. В 1946—1948 гг. — пост. представитель Совета Министров БССР при Правительстве СССР, в 1948—50 гг. и в 1952—55 гг. — первый зам. пред. Совета Министров БССР. В 1950—52 гг. и в 1955—1956 гг. — секретарь ЦК КП Белоруссия. В 1957—61 гг. — чрезвычайный и полномочный посол СССР в ПНР. В 1961—62 гг. — первый секретарь Смоленского обкома КПСС. В 1962—71 гг. — чрезвычайный и полномочный посол СССР в ГДР, с августа 1971 г. — во Франции. Член ЦК КПСС с 1961 г. Деп. Верховного Совета СССР 3-го, 4-го, 6-го созывов.

АБРОСИМОВ, Борис Захарович (р. 1922 г.) — советский инженер-механик, лауреат Гос. премии СССР 1970 г., присужденной за участие в создании и промышленном внедрении высокопроизводительной установки первичной переработки нефти мощностью 6 млн. т в год. Член КПСС с 1946 г. Участник Великой Отечественной войны. В 1947 г. окончил Московский нефтяной ин-т. С 1947 г. — в Гос. н.-и. и проектно-ин-те нефтяного машиностроения на инженерной и руководящей работе; с 1965 г. — зам. директора ин-та.

* В Ежегоднике БСЭ выпуска 1971 г. публикуются краткие справки о лицах, избранных 24-м съездом КПСС в руководящие партийные органы. Как и в предыдущих выпусках, в этой книге помещены также биографические справки о современниках, в жизни которых истекший год ознаменовался каким-либо значительным событием, представляющим общественный интерес. Так, в Ежегоднике 1971 г. помещены краткие биографические справки о советских и зарубежных государственных и партийных деятелях, занимавших посты в 1970 г., о лауреатах междонародной Ленинской премии «за укрепление мира между народами» за 1968—1969 г., Ленинской премии и Государственной премии СССР 1970 г., Нобелевской премии, о лицах, удостоенных почетных званий, и о некоторых других советских и зарубежных деятелях. Сведения даются в основном на 15 апреля 1971 г.

АБУ ХАМАД, Халиль (р. 1936 г.) — мин. иностранных дел Ливана с октября 1970 г. В 1960 г. закончил юридический факультет университета Сен-Жозеф в Вейруте и занимался адвокатской деятельностью.

АВРАМЕНКО, Степан Степанович (р. 1918 г.) — член ЦК КПСС, избранный 24-м съездом КПСС в 1971 г. Член КПСС с 1950 г. Окончил в 1941 г. Белоповерховский с.-х. ин-т. В 1941—1949 гг. работал зав. врачом районной конторы «Заготсук» Новосибирской обл., управляющим этой конторой, ст. вет. врачом районного земельного отдела. С 1949 г. — на сов. и парт. работе. В 1955—59 гг. — первый секретарь Барабинского горкома КПСС (Новосибирская обл.). В 1959—63 гг. — пред. Новосибирского облисполкома. В 1963—64 гг. — пред. Новосибирского (сельского) облисполкома. С апреля 1964 г. — первый секретарь Амурского обкома КПСС. Кандидат в члены ЦК КПСС с 1966 г. по 1971 г. Деп. Верховного Совета СССР 6—8-го созывов.

АДО, Юрий Михайлович (р. 1927 г.) — советский физик, лауреат Гос. премии СССР 1970 г., присужденной за участие в проектировании и создании инженерного комплекса Серпуховского протонного синхротрона ИФВЭ, включающего адзентроманиты, вакуумную систему, системы радиоэлектроники и специальные инженерные сооружения. Член КПСС с 1962 г. Ст. научный сотрудник Института физики им. П. Л. Капицы. В 1949 г. окончил Московский авиационный ин-т. В 1950—53 гг. — радиоинженер в Физическом ин-те АН СССР, в 1953—56 гг. — аспирант, в 1956—64 гг. — научный сотрудник там же. С 1964 г. — нач. сектора Ин-та физики высоких энергий.

АЙНИ (а л в - А й н и), **Мохсен Ахмед** (р. 1932 г.) — премьер-министр ЙАР в феврале 1970 г. — феврале 1971 г. и с сентября 1971 г. В 1955 г. учился в Парижском ун-те. В 1957 г. окончил юридич. ф-т Каирского ун-та. В 1958—60 гг. — преподаватель средней школы в Адене, принимал активное участие в национально-освободительном движении, был пред. профсоюза учителей; неоднократно подвергался репрессиям английских колониальных властей и в 1960 г. выслан из Адена. В 1960—62 гг. в Каире занимал пост секретаря Международной конфедерации арабских профсоюзов. В 1962 г. вернулся в Аден. В сентябре — декабре 1962 г. — мин. иностранных дел ЙАР. В 1962—65 гг. — постоянный представитель ЙАР в ООН. В мае — июле 1965 г. — вновь мин. иностранных дел, а с сентября — вновь постоянный представитель ЙАР в ООН. После переворота 1967 г. — премьер-министр. В ноябре 1968 г. — декабре 1968 г. — посол ЙАР в СССР. С февраля 1971 г. — посол ЙАР во Франции.

АКУЛИЦЫН, Алексей Александрович (р. 1912 г.) — американский ученый, лауреат Нобелевской премии 1970 г. по медицине и физиологии за исследования, имеющие фундаментальное значение для понимания механизма контактов между нервными клетками. С 1949 г. работает в Национальном институте психической гигиены в Бетесде (шт. Мэриленд). Возглавляет отделение фармакологии этого института.

АКУЛИЦЫН, Василий Кузьмич (р. 1916 г.) — член ЦК КПСС, избранный 24-м съездом КПСС в 1971 г. Член КПСС с 1944 г. В 1941 г. окончил Магнитогорский горнометаллургический ин-т и в 1947 г. — ВШП при ЦК КПСС (заочн.). В 1931—36 гг. — на комсомольской, профсоюзной и хоз. работе в Магнитогорске. В 1941—44 гг. — технолог, мастер бонинга на Златоустовском металлургическом з-де. В 1944—45 гг. и с 1946 г. — на парт. и хоз. работе. В 1950—51 гг. — первый секретарь Енакиевского горкома КПУ. В 1952—55 гг. — в аппарате ЦК КП Туркменистана. В 1956—61 гг. — секретарь ЦК КП Туркменистана. В 1961—62 гг. — пред. Туркм. СНХ. С 1962 г. по 1964 г. — зам. пред. Среднеазиатского Бюро ЦК КПСС. В 1965—68 гг. — в аппарате ЦК КПСС. С февраля 1968 г. — первый секретарь Карагалинского обкома КП Казахстана. Деп. Верховного Совета СССР 6-го, 8-го созывов.

АКУФФ-АДЛО (Акуфо-Аадло), Эвард (р. 1906 г.) — президент Ганы с августа 1970 г. Получил религиозное образование в Гане, затем изучал в Оксфордском университете в Великобритании философию, математику и политические науки. В 1940 г. получил право адвокатской практики в Лондоне. Один из основателей

Объединенной партией коинвента Золотого Берега. В числе 6 известных политических деятелей был арестован англичанами в 1948 г. по обвинению в политической агитации за предоставление самоуправления Золотому Берегу и продолжительное время находился в тюрьме. После провозглашения независимости Ганы — член различных правительственных комиссий и к-тов. В 1962—64 гг. — член Верховного суда Ганы. В 1966 г. — иред. политического к-та при Национальном совете освобождения и пред. правления коммерческого банка Ганы. Принимал активное участие в разработке конституции Ганы 1969 г. В сентябре 1968 г. — депутат Гос. премии СССР и Герой страны Ганы.

АЛЕКСАНДРОВ, Анатолий Петрович (р. 1903 г.) — член ЦК КПСС, избранный 24-м съездом КПСС в 1971 г. Член КПСС с 1962 г. Доктор физико-математических наук. Профессор. Академик АН СССР (с 1953 г.). Член президиума АН СССР с 1960 г. Дир. Ин-та атомной энергии им. И. В. Курчатова. Дважды Герой Соц. Труда. Лауреат Ленинской премии, четырехжды лауреат Гос. премии СССР. Член ЦК КПСС с 1966 г. Деп. Верховного Совета СССР 5—6-го созывов.

АЛЕКСАНДРОВ-АГЕНТОВ, Андрей Михайлович (р. 1918 г.) — член Центральной Ревизионной Комиссии КПСС, избранный 24-м съездом КПСС в 1971 г. Член КПСС с 1948 г. Окончил в 1940 г. ЛГУ. В 1940—61 гг. работал в системе ТАСС и МИД СССР. В 1961—63 гг. — ст. референт Секретариата Президиума Верховного Совета СССР. С июня 1963 г. — в аппарате ЦК КПСС.

АЛЕКСЕЕВ, Василий Алексеевич (7 января 1894 г. — 27 мая 1970 г.) — участник борьбы за установление Сов. власти в Чувашии. Член КПСС с 1918 г. Находясь на службе в царской армии, вел революц. работу среди солдат. В 1918 г. избран делегатом Всероссийского чувашского съездинского съезда, правдившего левое социалистическое к-та, деятельность к-рого привела к разгрому чувашских бурж.-националистич. организаций. Член исполкома и президиума Казанского губ. Совета, зам. пред. губисполкома. В 1918—19 гг. — в Красной Армии. После образования Чувашской автономной обл. (1920 г.) — на отв. парт. и сов. работе в Чувашии, Минусинске, Красноярске, Москве. С 1933 г. после окончания Ин-та красной профессуры, — на парт. и сов. работе в Саратовской и Одесской обл. В годы Великой Отечественной войны — на полит. работе в Сов. Армии. С 1955 г. — персональный пенсионер.

АЛЕКСЕЕВ, Петр Федорович (р. 1913 г.) — кандидат в члены ЦК КПСС, избранный 24-м съездом КПСС в 1971 г. Член КПСС с 1940 г. В 1948 г. окончил Тагитский пед. ин-т (засл. в ВШП при ЦК КПСС (зачисл.). В 1931—41 гг. — на комсомольской и парт. работе в Узб. ССР. С 1932 г. работает в печати (лит. сотрудник, корреспондент редакций, отв. секретарь, зам. редактора, редактор, отв. редактор областных и республиканских газет в Ташкенте, Самарканде, Новгороде). В 1950—1953 гг. — отв. редактор газеты «Советское хлопководство». В 1953—59 гг. работал в газете «Правда». В 1959—60 гг. — в аппарате ЦК КПСС. В 1960—62 гг. — зам. гл. управления водного х-ва при Совете Министров УССР. В 1960—63 гг. — пред. Гос. к-та Совета Министров УССР по водному х-ву. В 1963—1965 гг. — пред. Гос. производственного к-та по орошаемому земледелию и водному х-ву СССР — министр СССР. С сентября 1965 г. — мин. меллиорации и водного х-ва СССР. Кандидат в члены ЦК КПСС с 1966 г. по 1971 г. Деп. Верховного Совета СССР 7—8-го созывов.

АЛЕКСЕВСКИЙ, Евгений Евгеньевич (р. 1906 г.) — член ЦК КПСС, избранный 24-м съездом КПСС в 1971 г. Член КПСС с 1925 г. 1925 г. — член ЦК ВКП(б), член ЦК ВАСИИ, член ЦК АМН СССР. В 1923—29 гг. — на ответственной и руководящей комсомольской работе. В 1929—31 гг. — зам. секретаря, секретарь Курган-Тюбинского окружного КП Таджикистана. В 1931—41 гг. — на руководящей гос., парт. и хоз. работе. В 1941—46 гг. — в Советской Армии. В 1946—50 гг. и в 1953—1958 гг. — зам. мин. с. х-ва УССР. В 1950—53 гг. — мин. хлопководства УССР. В 1958—60 гг. — зам. гл. управления водного х-ва при Совете Министров УССР. В 1960—63 гг. — пред. Гос. к-та Совета Министров УССР по водному х-ву. В 1963—1965 гг. — пред. Гос. производственного к-та по орошаемому земледелию и водному х-ву СССР — министр СССР. С сентября 1965 г. — мин. меллиорации и водного х-ва СССР. Кандидат в члены ЦК КПСС с 1966 г. по 1971 г. Деп. Верховного Совета СССР 7—8-го созывов.

АЛЕШЕНКОВ, Петр Иванович (р. 1908 г.) — советский инженер-механик, лауреат Гос. премии СССР 1970 г., присужденной за участие в создании Белоярской атомной электростанции им. И. В. Курчатова. Член КПСС. В 1935 г. окончил Центральный заочный индустриальный ин-т. Работает в Ин-те атомной энергии им. И. В. Курчатова. Лауреат Гос. премии СССР 1953 г.

АЛИЕВ, Гейдар Али Раза оглы (р. 1923 г.) — член ЦК КПСС, избранный 24-м съездом КПСС в 1971 г. Член КПСС с 1945 г. В 1957 г. окончил исторический ф-т Азерб. гос. ун-та. В 1941—1943 гг. работал в НКВД, в 1944—49 гг. — на отв. должностях в СНК и органах гос. безопасности Нахичеванской АССР. В 1950—64 гг. в МГУ, затем КГБ при Совете Министров Азерб. ССР. В 1965—67 гг. — зам. пред. в 1967—69 гг. — член этого комитета. С июля 1969 г. — первый секретарь ЦК КП Азербайджана. Член Бюро ЦК КП Азербайджана. Деп. Верховного Совета СССР 8-го созыва.

АЛИМИЕВ, Анатолий Семенович (р. 1935 г.) — советский рабочий, лауреат Гос. премии СССР 1970 г., присужденной за участие в создании тяжелых координатно-расточных станков особой высокой точности с размером стопов 1000×1800 и 1400×2240 мм. Член КПСС с 1970 г. В 1960 г. окончил школу

рабочей молодежи. С. 1949 г. — на Ленинградском станкостроительном заводе слесарь-оборочник.

АЛИХАНОВ, Абрам Исакович (4 марта 1904 г. — 8 декабря 1970 г.) — советский физик. Доктор физ.-мат. наук с 1935 г. Академик с 1943 г. Профессор с 1950 г. Герой Социалистического Труда с 1954 г. Лауреат Гос. премий СССР 1941 г., 1948 г., 1953 г. В 1929 г. окончил Ленинградский политехнический ин-т. В 1927—43 гг. — научный сотрудник, зав. лабораторией Физико-технического ин-та АН СССР. В 1944—46 гг. — ст. научный сотрудник Ин-та физических проблем АН СССР. В 1946—68 гг. — директор, в 1968 г. одновременно — директор Ин-та теоретической экспериментальной физики АН СССР.

АЛИХАНЬЯН, Артем Исакович (р. 1908 г.) — советский физик, лауреат Ленинской премии 1970 г., присужденной за участие в работе «Трековые искровые камеры». Доктор физ.-мат. наук. Член-корреспондент АН СССР с 1946 г. В 1931 г. окончил ЛГУ. В 1943 г. — директор Ереванского физического ин-тата. В 1950 г. — зав. лабораторией Физического ин-та АН СССР. Лауреат Гос. премий СССР 1941 г. и 1948 г.

АЛКСИНС, Ян Карлович (1888 г. — 19 ноября 1970 г.) — член КПСС с 1907 г. До 1917 г. работал по найму. После 1917 г. служил в ЧК в Ташкенте, Пензенской обл., Петрозаводске, был на руководящей парт., сов. и хоз. работе. С 1945 г. работал в Ин-те физики и математики Института народного уезда, председатель кооператива в Пензенском волосте, колхозник. С 1951 г. — персональный пенсионер.

АЛЬЕНДЕ ГОССЕНС (Allende Gossens), Сальвадор (р. 1908 г.) — президент Чили с 3 ноября 1970 г. В 1932 г. закончил медицинский ф-т Чилийского ун-та в Сантьяго. В 1933 г. участвовал в создании Социалистической партии, является одним из ее руководителей по сих пор. В 1937—41 гг. депутат Национального конгресса. В 1939—42 гг. — министр здравоохранения. Находясь на этом посту, впервые создал в Чили страховой фонд для рабочих. В 1945—70 гг. — сенатор; в 1966—69 гг. — председатель сената. В январе 1970 г. был выдвинут кандидатом на пост президента от блока «Народное единство». Член Всемирного Совета Мира. Автор ряда книг, в частности исследования «Мирная социальная революция Чили» (1968 г.).

АЛЬМЕЙДА МЕДИНА (Almeida Medina), Клодомиро (р. 1923 г.) — министр иностранных дел Чили с октября 1970 г. Член СПЧ с 1943 г. Образование получил на юридическом и философском ф-тах Чилийского ун-та в Сантьяго. С 1952 г. занимался адвокатской деятельностью. В 1952—53 гг. — министр труда; в 1953—56 гг. — министр горнодобывающей промышленности. В 1956—65 гг. — депутат Национального конгресса. Последние годы заведовал кафедрой политических наук на юридическом и административно-политическом ф-тах и кафедрой диалектического материализма на социологическом ф-те Чилийского ун-та.

АЛЬТМАН, Натан Исаевич (22 декабря 1889 г. — 12 декабря 1970 г.) — советский художник, засл. художник РСФСР с 1968 г. Учился в Одесском художественном училище (1902—07 гг.) и в Париже (1910—11 гг. преподавал в ХС (1918—21 гг.). Участвовал в праздничных оформлениях Петрограда (1918 г.) и Москвы (1921—28 гг.). В 1920 г. выполнил с натуры скульптурный портрет В. И. Ленина, а также серию зарисовок. В 1928—35 гг. работал во Франции. Среди работ: портреты А. Ахматовой, А. Луначарского, барельеф «С. Халтурин», оформление выставки «Византизм и Восток» в Ленинградском театральные работы: «Мистерия-Буфф» Маяковского (Моск. цирк), «Уриель Анагаст» Гудкова (Евр. камерный театр, Москва), «Отелло» и «Амлет» Шекспира (Лен. театр драмы им. Пушкина) и др.

АЛЬФВЕН (Alfvén), Ханнес (р. 1908 г.) — шведский физик, специалист по вопросам исследования космоса, лауреат Нобелевской премии по физике на 1970 г. Премия присуждена за открытия в области магнито-гидродинамики, магнетизма и антимагнетизма. Профессор Королевского ин-та технологии в Стокгольме (работает в этом ин-те с 1940 г.). С 1958 г. — иностранный член АН СССР.

АМИРХАНОВ, Хабибулла Ибрагимович (р. 1907 г.) — советский физик, член-корреспондент АН СССР с 1970 г. Член ЦК КПСС с 1944 г. Окончил физ.-математ. ин-т в Ленинграде. Академик АН Азерб. ССР с 1949 г. В 1930 г. окончил Азербайджанский ун-т. В 1932—50 гг. — ст. научный сотрудник, директор Ин-та физики и математики АН Азерб. ССР. С 1950 г. — председатель Президиума Дагестанского филиала АН СССР.

АНДРЕЕВ, Николай Николаевич (28 июля 1880 г. — 31 декабря 1970 г.) — советский физик-акустик, Герой Социалистического труда по физике. С. М. Буденко. В 1940 г. профессор с 1934 г. Член-корреспондент АН СССР с 1933 г. Академик с 1953 г. В 1909 г. окончил Вазельский ун-т. В 1909—17 гг. преподавал в средних учебных заведениях Москвы. В 1912—1926 гг. — преподаватель Московского ун-та. В 1926—35 гг. — зав. лабораторией Электрофизического ин-та Ленинграда. Одновременно: в 1932—36 гг. — профессор Военной электротехнической академии. С. М. Буденко. В 1940 г. — зав. лабораторией Физического ин-та АН СССР. В 1954—63 гг. — зав. отделом Акустического ин-та АН СССР. С 1963 г. — пенсионер.

АНДРОПОВ, Юрий Владимирович (р. 1914 г.) — член ЦК КПСС, избранный 24-м съездом КПСС в 1971 г. Кандидат в члены Политбюро ЦК КПСС с июня 1967 г. Член КПСС с 1933 г. Окончил техникум военного транспорта (в 1936 г.), учился в Петрозаводском гос. ун-те в ВШП при ЦК КПСС.

Трудовую деятельность начал в 1930 г. рабочим телеграфа, в 1936—44 гг. — на комсомольской работе (в 1938—40 гг. — первый секретарь Ярославского обкома ВЛКСМ, в 1940—44 гг. — первый секретарь ЦК КПСМ Карело-Финской ССР). В 1944—53 гг. — на парт. работе: второй секретарь Петрозаводского горкома партии, второй секретарь ЦК КП Карело-Финской ССР, в аппарате ЦК КПСС. В 1953—57 гг. — на дипломатической работе. С 1957 г. — зав. отделом ЦК КПСС. С ноября 1962 г. по июль 1967 г. — секретарь ЦК КПСС. С 1967 г. — пред. КГБ при ЦК КПСС. Член ЦК КПСС с 1961 г. Деп. Верховного Совета 3-го и 6-го созывов.

АНИКУШИН, Михаил Константинович (р. 1917 г.) — член Центральной Революционной Комиссии КПСС, избранный 24-м съездом КПСС в 1971 г. Член КПСС с 1944 г. В 1947 г. окончил Ленинградский ин-т живописи, скульптуры и архитектуры им. И. Е. Репина. Профессор. Действительный член Академии художеств СССР (с 1962 г.). Народный художник СССР (с 1963 г.). В 1941—45 гг. — в Советской Армии. В 1947—1951 гг. — ассистент, с 1952 г. — руководитель индивидуальной мастерской скульптурного факультета им. И. Е. Репина. Автор памятника А. С. Пушкину (1957 г.) и памятника В. И. Ленину (1970 г.) в Ленинграде. С 1960 г. — секретарь правления Союза художников РСФСР. С 1962 г. — пред. правления Ленинградской организации Союза художников РСФСР. С 1963 г. — член Президиума Академии Наук. Профессор Академии Наук. Лауреат Ленинской премии (1958 г.). Член Центральной Революционной Комиссии КПСС с 1966 г.

АНТОНОВ, Алексей Константинович (р. 1912 г.) — член ЦК КПСС, избранный 24-м съездом КПСС в 1971 г. Член КПСС с 1940 г. Окончил в 1935 г. Ленинградский политехнический ин-т. В 1937—57 гг. — инженер, нач. лаборатории, зам. гл. конструктора, зав. цехом, гл. инженер, гл. инженер завода авиационной промышленности. В 1957—59 гг. — на руководящей хоз. работе в Ленинградском СНХ. В 1959—61 гг. — зам. пред., в 1961—62 гг. — пред. Ленинградского СНХ. В 1962—1965 гг. — пред. СНХ Ленинградского экономического района РСФСР. С сентября 1965 г. — мин. электротехнической промышленности СССР. Кандидат в члены ЦК КПСС в 1961 г. по 1971 г. Деп. Верховного Совета СССР 8-го созыва.

АНТОНОВ, Сергей Федорович (р. 1911 г.) — член Центральной Революционной Комиссии КПСС, избранный 24-м съездом КПСС в 1971 г. Член КПСС с 1937 г. В 1937 г. окончил Ленинградский ин-т инженеров молочной промышленности, в 1941 г. — ВПШ при ЦК КПСС. В 1937—39 гг. работал в Гл. управлении молочной промышленности (зам. гл. инженера, нач. отдела). В 1941—45 гг. — на подпарте в Советской Армии. В 1946—54 гг. — на руководящей хоз. и гос. работе в мясных, мясной и молочной, легкой и пищевой промышленности, промышленности товаров СССР (гл. инженер, нач. гл. управления); в 1946—49 гг. — зам. мин. мясной и молочной промышленности. В 1954—57 гг. — мин. промышленности мясных и молочных продуктов СССР. В 1957—58 гг. — зам. пред. Московского гор. СНХ. В 1958—60 гг. — советник-посланник посольства СССР в КНР. В 1960—85 гг. — руководитель полномочий посол СССР в Афганистане. С октября 1985 г. — мин. мясной и молочной промышленности СССР. Член Центральной Революционной Комиссии КПСС с 1966 г. Деп. Верховного Совета СССР 7—8-го созывов.

АНЦИШКИН, Александр Васильевич (1892 г. — 3 августа 1970 г.) — член ЦК КПСС с 1942 г. С 1906 г. начал работать на заводе «Венский завод» в Бресте. В 1913 г. подвергся аресту в связи с революционной деятельностью. В 1915—16 гг. работал в Венгрии. В 1916 г. перешел на нелегальное положение. До февраля 1917 г. работал в Орле, после Февральской революции набрался в Совет. Член штаба Красной гвардии в Венгрии. В 1918—23 гг. — на парт., сов. и проф. работе в Брянске. С 1923 г. по 1924 г. — на хоз. работе в Харькове. В 1924—28 гг. — пред. губсовнаркома в Брянске. В 1928—31 гг. учился в Пром. Академии, после чего работал в НКПС. В 1935—39 гг. — инспектор Главлесога в Москве, с 1939 г. по 1944 г. — на руководящей хоз. работе в Новосибирске. С 1944 г. работал в Москве. С 1959 г. — на пенсии.

АПРЯТКИН, Семен Семенович (р. 1911 г.) — кандидат в члены ЦК КПСС, избранный 24-м съездом КПСС в 1971 г. Член КПСС с 1948 г. Окончил в 1934 г. Ленинградский ин-т. В 1935—57 гг. — на инженерно-технической и руководящей хоз. работе в трестах, комбинате и объединении нефтяной промышленности (инженер, нач. отдела, зав. конторой, гл. механик треста, управляющий трестом, нач. комбината, нач. объединения). В 1957—58 гг. — первый зам. пред. Чечено-Ингушского СНХ. В 1958—66 гг. — секретарь Чечено-Ингушского обкома КПСС, в январе 1966 г. — секретарь Чечено-Ингушского областного комитета КПСС. Герой Соц. Труда (1948 г.), лауреат Гос. премии СССР (1949 г.). Член Центральной Революционной Комиссии КПСС с 1966 г. по 1971 г. Деп. Верховного Совета СССР 7—8-го созывов.

АРБАТОВ, Георгий Арнадьевич (р. 1923 г.) — член Центральной Революционной Комиссии КПСС, избранный 24-м съездом КПСС в 1971 г. Член КПСС с 1943 г. В 1949 г. окончил Моск. ин-т международных отношений. Доктор исторических наук. Профессор. Чл.-корр. АН СССР (1970 г.). В 1941—44 гг. — в Советской Армии. В 1949—60 гг. — на редакционной работе (в Изд-ве иностранной литературы, в журн. «Вопросы философии», «Новое время», «Коммунист»). В 1960—62 гг. — обозреватель журн. «Проблемы мира и социализма» в Праге. В 1962—1964 гг. — зав. сектором Изд-ва мировой экономики и международных отношений АН СССР. В 1964—67 гг. — в аппарате

ЦК КПСС. С ноября 1967 г. — дир. Ин-та Соединенных Штатов, Америки АН СССР.

АРИСТОВ, Борис Иванович (р. 1925 г.) — член ЦК КПСС, избранный 24-м съездом КПСС в 1971 г. Член КПСС с 1945 г. В 1950 г. окончил Ленинградский электротехнический им. В. И. Ульянова (Ленина) (ветеране отделение). В 1942—1945 гг. — в Советской Армии. В 1947—52 гг. работал на заводе «Светлана» в Ленинграде (электромонтер, инженер, ст. технолог цеха). С 1952 г. — на парт. и сов. работе. В 1969—1971 гг. — зам. пред. Ленинградского горисполкома. С февраля 1971 г. — первый секретарь Ленинградского горкома КПСС.

АРУТЮНЯН, Александр Григорьевич (р. 1920 г.) — народный артист СССР с 1970 г., советский композитор. Член КПСС с 1952 г. В 1941 г. окончил Ереванскую консерваторию по классу композиции и фортепиано. Автор «Кантаты о Родине» (Гос. премия СССР 1949 г.), «Праздничной увертюры», симфонии «Военно-симфонической поэмы «Сказание об армянском народе», оперы «Саят-Новая», «Оды Ленину» и др. сочинений.

АРУТЮНЯН, Нагуш Хачатурович (р. 1912 г.) — член Центральной Революционной Комиссии КПСС, избранный 24-м съездом КПСС в 1971 г. Член КПСС с 1942 г. В 1936 г. окончил Московскую военно-инженерную академию им. В. В. Куйбышева (руководитель работ), зав. кафедрой МГУ с 1947 г. Член АН Арм. ССР (с 1950 г.). В 1941—45 гг. — в Советской Армии. В 1945—61 гг. — на научной работе в АН Арм. ССР. В 1952—1956 гг. — академик-секретарь отделения технических наук, в 1960—61 гг. — вице-президент АН Арм. ССР. В 1961—63 гг. — пред. Президиума Верховного Совета Арм. ССР, зам. пред. Президиума Центральной Революционной Комиссии КПСС с 1966 г. Член Бюро ЦК КП Армении. Деп. Верховного Совета СССР 6—8-го созывов.

АРЦЕУЛОВ, Олег Константинович (р. 1927 г.) — советский кинооператор, лауреат Гос. премии СССР 1970 г., присужденной за участие в документальном фильме «Чехословакия, год испытаний». Член КПСС с 1964 г. В 1953 г. окончил ВГИК. В 1944—48 гг. — оператор на Центральной студии документальных фильмов с 1957 г. Оператор в основном работы: «Люди голубого огня», «Репортаж из Северного Вьетнама» и др.

АРЦИХОВСКИЙ, Артемий Владимирович — советский археолог, лауреат Гос. премии СССР 1970 г., присужденной за участие в трудах Новгородской археологической экспедиции (руководитель работ), зав. кафедрой МГУ с 1939 г. См. Ежегодник БСЭ 1961 г. с. 555.

АСАД, Хафез (р. 1930 г.) — президент САР с марта 1971 г. С юношеских лет — член ПАСВ. Окончил авиационный политех и курсы при Командно-штабной академии Сирии. С 1963 г. избирался членом руководства ПАСВ. Принимал участие в «движении 23 февраля» 1966 г., в результате которого к власти в САР пришел левый крыло ПАСВ. В 1964—70 гг. — командующий СВВ и ГВВ САР. В 1966—70 гг. — также министр обороны. В ноябре 1970 г. — марте 1971 г. — премьер-министр САР. С мая 1971 г. — секретарь регионального (спиряского) руководства ПАСВ.

АСАРИС, Гунар Константинович (р. 1934 г.) — советский архитектор, лауреат Ленинской премии 1970 г., присужденной за участие в создании мемориального ансамбля памяти жертв фашистского террора в Саласпиле. В 1959 г. окончил Рижский политехнический ин-т и начал работать в Отделе по делам строительства и архитектуры Рижского горисполкома; с 1962 г. — зам. гл. архитектора Риги. Основные работы: обелиск замученным военнопленным в Саласпиле (совтор, 1968—70 гг.), памятник В. И. Ленину в г. Екабпиле (скульптор А. Терпиловский, 1969—70 гг.), экспериментальный цех Рижского стекольного завода (1959 г.) и др.

АСАТЯНИ, Тина Левановна (р. 1918 г.) — советский физик, лауреат Ленинской премии 1970 г., присужденной за участие в работе «Треховые искровые камеры». Кандидат физ.-мат. наук с 1945 г. Доктор наук с 1970 г. В 1940 г. окончила Тбилисский ун-т. С 1944 г. — в Ереванском физическом ин-те, зав. лабораторией.

АСКАРОВ, Асанбай (р. 1922 г.) — член ЦК КПСС, избранный 24-м съездом КПСС в 1971 г. Член КПСС с 1944 г. В 1939 г. окончил Фрунзенское пед. училище, в 1954 г. — ВПШ при ЦК КПСС. Кандидат экономических наук. В 1939—42 гг. — на пед. работе в Кирг. ССР. В 1942—46 гг. — в Советской Армии. С 1946 г. — на руководящей комсомольской, советской и парт. работе в 1939—59 гг. пред. Динамбургского обкомкома. В 1959—65 гг. — первый секретарь Динамбургского обкома КП Казахстана (в 1962—64 гг. — первый секретарь Динамбургского сельского обкома КП Казахстана). С апреля 1965 г. — первый секретарь Алма-Атинского обкома КП Казахстана. Член Бюро ЦК КП Казахстана. Член ЦК КПСС с 1966 г. Деп. Верховного Совета СССР 7—8-го созывов.

АУЕЛЬБЕКОВ, Ердинч Нуржанович (р. 1930 г.) — кандидат в члены ЦК КПСС, избранный 24-м съездом КПСС в 1971 г. Член КПСС с 1952 г. В 1953 г. окончил Моск. с.-х. академию им. К. А. Тимирязева. В 1953—61 гг. — гл. агроном, дир. МТС, дир. зерносовхоза в Северо-Казахстанской обл. С 1961 г. — на сов., гос. и парт. работе. В 1963 г. — второй секретарь Северо-Казахстанского сельского обкома КП Казахстана. В 1963—65 гг. — пред. Северо-Казахстанского областного комитета (в 1965—64 гг. — Северо-Казахстанского сельского

облсполкома). В 1965—67 гг. — первый зам. мин. с. х-ва Каз. ССР. В 1967—68 гг. — мин. хлебопродуктов и комбикормовой пром-сти Каз. ССР. С марта 1968 г. — первый секретарь Комитетов по труду и заработной плате Каз. ССР. Деп. Верховного Совета СССР 8-го созыва.

АУРНИН-УРБАЦАН, Ольга Ансонова (1893 г. — 13 мая 1970 г.) — член КПСС с 1914 г. С 8 лет работала по найму. С 1911 г. — работница обувной ф-ки в Митаве и Риге, в 1913 г. вступила в профессиональный союз домашних служащих, в 1914 г. избрана в его правление. В 1916 г. входила в состав Исполкома Краевой организации в 1917 г. избрана в первый Рижский Совет рабочих и солдатских депутатов. После занятия Риги немецкими войсками работала в подполье, была арестована. В 1918 г. работала в Наркоманде в Петрограде. В 1919 г. возвратилась в Ригу, работала телефонисткой в Комиссариате Внутренних дел, участвовала в борьбе с белогвардейцами. В 1920 г. работала в швейной мастерской штаба 15-й армии в Великих Луках, последние годы — на хоз. работе. С 1935 г. — персональная пенсионерка.

АФАНАСЬЕВ, Сергей Александрович (р. 1918 г.) — член ЦК КПСС, избранный 24-м съездом КПСС в 1971 г. Член КПСС с 1943 г. В 1941 г. окончил МВТУ им. Баумана. В 1941—1946 гг. — на инженерно-технических должностях на заводах. В 1946—53 гг. — ст. инженер, нач. отдела, зам. нач. технического управления Ленин-ва вооружения СССР. В 1953—56 гг. — зам. нач. мин-ва оборонной пром-сти СССР. В 1957—58 гг. — зам. пред., первый зам. пред., в 1958—61 гг. — пред. Ленинградского СНХ. В 1961—63 гг. — пред. Всесоюзного СНХ, в 1963—65 гг. — пред. СНХ РСФСР, зам. пред. Совета Министров РСФСР (1961—1965 гг.). С марта 1965 г. — мин. общег. машиностроения СССР. Лауреат Ленинской премии (1958 г.). Член ЦК КПСС с 1961 г. Деп. Верховного Совета СССР 6—8-го созывов.

АХМАНОВ, Сергей Александрович (р. 1929 г.) — советский радиологик, лауреат Ленинской премии 1970 г., присужденной за участие в исследовании нелинейных когерентных взаимодействий в оптике. Доктор физ.-мат. наук, профессор с 1968 г. В 1952 г. окончил МГУ, в 1957 г. — аспирантуру Ин-та радиотехники и электроники АН СССР. С 1957 г. — в МГУ ассистент, доцент, профессор.

АШИМОВ, Байкен (р. 1917 г.) — член ЦК КПСС, избранный 24-м съездом КПСС в 1971 г. Член КПСС с 1940 г. В 1957 г. окончил Ленинградский ин-т прикладной зоологии и фитопатологии и в 1969 г. — ВШП при ЦК КПСС (заочно). В 1938—1941 гг. и в 1942—45 гг. — в Советской Армии. В 1945—55 гг. и в 1957—70 гг. — науч. работ. в ЦСР с 1957 г. Член ЦК КПСС с 1951 г. Секретарь Карагандинского обкома КП Казахстана в 1961—1963 гг. и в 1964—68 гг. — пред. Карагандинского облсполкома. В 1963—64 гг. — первый секретарь Карагандинского сельского обкома, в 1968—70 гг. — первый секретарь Талды-Курганского обкома КП Казахстана. С марта 1970 г. — пред. Совета Министров Каз. ССР. Член Бюро ЦК КП Казахстана. Деп. Верховного Совета СССР 8-го созыва.

АШМЯН, Леонид Моисеевич (р. 1928 г.) — советский инженер-механик, лауреат Гос. премии СССР 1970 г., присужденной за участие в создании и промышленном внедрении высокопроизводительной установки первичной переработки нефти мощностью 6 млн. т в год. Член КПСС с 1956 г. В 1952 г. окончил Московский нефтяной ин-т. В 1952—61 гг. участвовал в строительстве ряда нефтеперерабатывающих заводов. С 1961 г. — нач. Новоопольского монтажного управления треста «Нефтезаводмонтаж».

Б

БАБАКИН, Георгий Николаевич (13 ноября 1914 г. — 3 августа 1971 г.) — советский конструктор в области космической техники, член-корреспондент АН СССР с 1970 г. Член КПСС с 1951 г. Лауреат Ленинской премии 1966 г. Герой Социалистического Труда. Доктор технических наук с 1968 г. В 1957 г. окончил Всесоюзный заочный электротехнический ин-т. Трудовую деятельность начал в 1930 г. радиотехником Московского радио. В 1932—37 гг. — ст. радиотехник Солонихинского и Центрального парков культуры и отдыха в Москве. В 1937—43 гг. ст. инженер-конструктор в Цаброторге электр. автоматик Академии коммунального х-ва. С 1943 г. — на конструкторской работе. С 1949 г. занимался вопросами развития авиационной и космической техники, являлся крупным специалистом по созданию автоматических космических аппаратов для исследования Луны и планет Солнечной системы.

БАБАХАНОВ, Абулла Бабаханович (р. 1910 г.) — народный артист УзССР с 1970 г. Окончил Иранинститут архитектурно-строительного дела в Убакистане. В 1928 г. окончил Узб. ин-т просвещения, в 1933 г. — арх. ф-т Среднеазиатского ин-та в Ташкенте. За сорок лет творческой деятельности им построено св. 100 крупных жилых и общественных зданий в городах и селах Средней Азии, в т. ч. драм. театр им. Лахути в Душанбе, мавзольев Хазина Ханим-заде Гиния в Хавзабале, мемориальный музей Улугбека в Самарканде. Автор ряда научных трудов. С 1963 г. — зав. кафедрой архитектуры Ташкентского политехнического ин-та.

БАБИНОВ, Георгий Александрович (р. 1930 г.) — советский рабочий, лауреат Гос. премии СССР 1970 г., присужденной за участие в разработке и внедрении механизированного (поточного) способа производства стеклопрофилита и массового применения его в строительстве. Член КПСС с 1966 г. В 1948 г.

окончил ремесленное училище в Вольске. Трудовую деятельность начал в 1944 г. разнорабочим. В 1948—50 гг. — электромонтер. В 1950—54 гг. — в Советской Армии. В 1954—60 гг. работал по специальности во Львове и Горьком. С 1960 г. — на Борском стекольном заводе. С 1964 г. — машинист прессы БАВКИИ. Александр Михайлович (р. 1907 г.) — советский языковед, лауреат Ленинской премии 1970 г., присужденной за участие в создании семнацатитомного словаря современного русского литературного языка. Ст. научный сотрудник с 1946 г. Доктор филологических наук с 1968 г. В 1931 г. окончил Ленинградский педагогический ин-т им. Герцена, в 1939 г. — аспирантуру там же. С 1936—36 гг. — в Ленинградском коммунистическом ин-те и Уральском педагогическом ин-те, зав. кафедрой. В 1939—46 гг. — в Якутском педагогическом ин-те, зав. кафедрой. С 1946 г. — в Ленинградском отделении Ин-та языковедения АН СССР.

БАГРАМИН, Иван Христофорович (р. 1897 г.) — член ЦК КПСС, избранный 24-м съездом КПСС в 1971 г. Член КПСС с 1941 г. В 1934 г. окончил Военную академию им. М. В. Фрунзе и в 1938 г. — Военную академию Ген. штаба. В Советской Армии с 1920 г. Участник гражданской войны. Во время Великой Отечественной войны 1941—45 гг. занимал ответственные командные должности на Юго-Западном и Западном фронтах (1941—43 гг.). В 1943—45 гг. — командующий войсками 1-го Прибалтийского фронта. В 1945—54 гг. — командующий войсками Прибалтийского фронта в Советской Армии. Гл. инспектор Мин-ва обороны СССР. В 1955—56 гг. и в 1958—1968 гг. — зам. мин. обороны СССР. В 1956—58 гг. — нач. Военной академии Ген. штаба. С апреля 1968 г. — ген. инспектор группы ген. инспекторов Мин-ва обороны СССР. Маршал Советского Союза (1955 г.). Герой Советского Союза (1944 г.). Кандидат в члены ЦК КПСС в 1952—61 гг. Член ЦК КПСС с 1961 г. Деп. Верховного Совета СССР 6—8-го созывов.

БАЕВ, Александр Александрович — советский биохимик, академик с 1970 г. См. Ежегодник БСЭ 1969 г., с. 578; 1970 г., с. 584.

БАЗОВСКИЙ, Владимир Николаевич (р. 1917 г.) — кандидат в члены ЦК КПСС, избранный 24-м съездом КПСС в 1971 г. Член КПСС с 1942 г. В 1947 г. окончил Ленинградский ин-т холодильной пром-сти. В 1944—46 гг. — в Советской Армии. С 1946 г. — на ответственной и руководящей парт. работе. В 1960—61 гг. — в аппарате ЦК КПСС. С апреля 1961 г. — первый секретарь Поволжского обкома КПСС. Кандидат в члены ЦК КПСС с 1961 г. Деп. Верховного Совета СССР 6—8-го созывов.

БАЙБАКОВ, Николай Константинович (р. 1911 г.) — член ЦК КПСС, избранный 24-м съездом КПСС в 1971 г. Член КПСС с 1939 г. Доктор технических наук. В 1932 г. окончил Азерб. нефтяной ин-т. В 1932—35 гг. — инженер, пом. зав. затем зав. группой Ленинского промысла в Баку. В 1935—37 гг. — в Советской Армии. В 1938—40 гг. — на хоз. работе в нефтедобывающей пром-сти. С 1940 г. — на руководящей гос. работе: в 1944—46 гг. — народный комиссар нефтяной пром-сти СССР, в 1946—48 гг. — мин. нефтяной пром-сти УзССР, в 1948—55 гг. — мин. нефтяной пром-сти СССР в 1955—1957 гг. — пред. Гос. комиссии Совета Министров СССР по перспективному планированию нар. х-ва, в 1957—58 гг. — первый зам. пред. Совета Министров РСФСР, пред. Госплана РСФСР. В 1958—62 гг. — пред. Краснодарского СНК, в 1963—65 гг. — пред. Гос. ин-та хим. и нефтяной пром-сти при Госплане СССР, мин. Гос. ин-та хим. и нефтяной пром-сти при Госплане СССР, затем пред. Гос. ин-та нефтеперерабатывающей пром-сти при Госплане СССР — министр СССР с сентября 1965 г. — зам. пред. Совета Министров СССР, пред. Госплана СССР. Член ЦК КПСС с 1952 г. по 1961 г. и с 1966 г. Деп. Верховного Совета СССР 2-го, 4—5-го и 7—8-го созывов.

БАЙБОРОДОВ, Юрий Тарасович (р. 1928 г.) — советский радионинженер, лауреат Гос. премии СССР 1970 г., присужденной за участие в исследовании неустойчивости высокотемпературной плазмы в магнитном поле и создании метода ее стабилизации «магнитной ямой». Член КПСС с 1950 г. В 1955 г. окончил Московский энергетический ин-т. С 1956 г. — в Ин-те атомной энергии им. И. В. Курчатова; с 1965 г. — ст. инженер.

БАНДАРНАЙКЕ (Bandarnajke), Сиримаво (р. 1916 г.) — премьер-министр Цейлона с 31 мая 1970 г. С 1960 г. — лидер Цейлонской партии свободы (ЦПФ). В 1960—65 гг. — премьер-министр, мин. обороны и мин. иностранных дел. До 1965 г. — член сената. С 1965 г. — член палаты представителей и лидер парламентской оппозиции, в основе которой — Объединенный фронт (ЦПФ, Социалистическая партия и КП), одержавший 27 мая 1970 г. победу на выборах. См. Ежегодник БСЭ 1961 г., стр. 566.

БАННИКОВ, Николай Васильевич (р. 1914 г.) — член ЦК КПСС, избранный 24-м съездом КПСС в 1971 г. Член КПСС с 1940 г. В 1937—45 гг. работал на з-де (механик, нач. цеха, гл. механик, зам. директора, парторг ЦК КПСС). С 1945 г. — на ответственной и руководящей парт. работе. В 1955—59 гг. — первый секретарь Кубышевского горкома КПСС. В 1959—63 гг. — второй секретарь, в 1963—68 гг. — первый секретарь Карагандинского обкома КП Казахстана (в 1963—64 гг. — первый секретарь Карагандинского промышленного обкома). С февраля 1968 г. — первый секретарь Иркутского обкома КПСС. Кандидат в члены ЦК КПСС с 1966 г. по 1968 г. Член ЦК КПСС с 1968 г. Деп. Верховного Совета СССР 7—8-го созывов.

БАРУСЬБИЧЮС, Владас-Антанас Юозович (р. 1927 г.) — советский артист, лауреат Гос. премии СССР 1970 г., присуж-

БЕРНХЕМ (Burnham), Форбс (р. 1923 г.) — премьер-министр Гайаны, с февраля 1970 г. Юрист. Образование получил в Королевском колледже Бр. Гвианы и в Лондонском ун-те. В 1950 г. вместе с Ч. Джаганом основал Народно-прогрессивную партию Бр. Гвианы (НПП), председателем которой был до 1955 г. С 1955 г. является директором образовательной фракции НПП партии Народный национальный конгресс. В декабре 1964 г. назначен премьер-министром Бр. Гвианы. С 26 мая 1966 г. после провозглашения независимости — премьер-министр. В январе 1969 г. вновь занял пост премьер-министра и одновременно министра обороны и экономического развития. После провозглашения республики в феврале 1970 г. занял пост премьер-министра.

БЕСИАЛОВ, Иван Петрович (р. 1915 г.) — кандидат в члены ЦК КПСС, избранный 24-м съездом КПСС в 1971 г. Член КПСС с 1944 г. Окончил в 1947 г. Омский машиностроительный ин-т (заочно). В 1931—35 гг. — ученик школы ФЭУ, электромонтажник в г. Белово, транспортчик в г. Тюпи Кемеровской обл. В 1941—51 гг. — мастер, ст. мастер, нач. цеха на заводе в Омске. В 1952—61 гг. — гл. инженер 3-да в КпИ. Кандидат исторических наук. В 1964—68 гг. — первый секретарь Кировского горкома КПСС, в 1968—71 гг. — второй секретарь Кировского обкома КПСС. С февраля 1971 г. — первый секретарь Кировского обкома КПСС.

БЕХТЕРЕВА, Наталья Петровна (р. 1924 г.) — советский физиолог, член-корреспондент АН СССР с 1970 г. Член КПСС с 1953 г. Директор Института физиологии АМН СССР с 1963 г. Профессор с 1965 г. В 1947 г. окончила Ленинградский медицинский ин-т. В 1947—49 гг. — аспирант Ин-та мозга в Ленинграде. В 1950—57 гг. — в Ин-те экспериментальной медицины АМН СССР. В 1954—69 гг. — в Нейрохирургическом ин-те (с 1962 г. — зав. отделом, зам. директора). С 1970 г. — директор Ин-та экспериментальной медицины АМН СССР.

БЕШЕВ, Борис Павлович (р. 1903 г.) — член ЦК КПСС, избранный 24-м съездом КПСС в 1971 г. Член КПСС с 1927 г. В 1935 г. окончил Ленинградский ин-т инженеров ж.-д. транспорта. В 1937—41 гг. и в 1942—44 гг. — нач. ряда железных дорог. В 1944—46 гг. — зам. наркома, в 1946—48 гг. — зам. мин. путей сообщения. В 1948 г. Герой соц. Труда (1953 г.). Деп. Верховного Совета СССР 4—8-го созывов.

БИШУ, Мария Лукьяновна (р. 1934 г.) — советская певица (сопрано), народная артистка СССР с 1970 г. В 1958—60 гг. выступала в молдавском оркестром народных инструментов «Флуэраш». После окончания в 1961 г. Кишиневской консерватории — солистка Молдавского театра оперы и балета. В 1968—81 г. выступала в Одесском театре оперы и балета «Скала». Среди партий: Тоска, Ччо-Ччо-сан (в операх Дж. Пуччини) и др. На Международном конкурсе на лучшее исполнение партии Ччо-Ччо-сан в Токио (1967 г.) получила 1-ю премию. Деп. Верховного Совета СССР 7—8-го созывов.

БИЛЬД-БЕЛОЦЕРКОВСКИЙ, Владимир Наумович (9 января 1885 г. — 1 марта 1970 г.) — советский писатель, засл. деятель искусств РСФСР с 1935 г. Член КПСС с 1917 г. 8 лет служил матросом на парусных шхунах и пароходах русского и английского торгового флота, ок. 7 лет провёл в США — был чернорабочим, мойщиком окон. В 1917 г. возвратился в Россию. Участвовал в Гражданской войне. Печатались начал в 1918 г. В 1920 г. опубликовал сб. рассказов «Смех символов слез». Автор пьес: «Войштенк и кровью» (1920 г.), «Эхо» (1924 г.), «Левый руля» (1925 г.), «Пирог» (1926 г.), «Штаны» (1927 г.), «Луна смеет» (1928 г.), «Жизнь зовет» (1934 г.), «Цвет конки» (1943 г., поставлена под названием «Вокруг ринга») и др.

БИРЮКОВ, Владимир Ананьевич (р. 1915 г.) — советский инженер-конструктор, лауреат Гос. премии СССР 1970 г., присужденной за участие в создании и внедрении оборудования для комплексной механизации сушко-подъемных операций при бурении нефтяных и газовых скважин (АСП). В 1934 г. окончил Московский авиационный техникум. В 1936—41 гг. — ст. инженер Н.-и. ин-та приборостроения в Москве. В 1941—1945 гг. — в Советской Армии. В 1946—55 гг. — в системе Мин-ва нефтяной пром-сти. С 1955 г. — в Гос. н.-и. и проектно-ин-те нефтяного машиностроения, гл. конструктор проекта.

БИРЮКОВА, Александра Павловна (р. 1925 г.) — кандидат в члены ЦК КПСС, избрана 24-м съездом КПСС в 1971 г. Член КПСС с 1956 г. В 1952 г. окончила Московский текстильный ин-т. В 1952—59 гг. — мастер, нач. цеха 1-й ситценабивной фабрики в Москве. В 1959—63 гг. — гл. специалист текстила, нач. отдела Управления текстильной и трикотажной пром-сти Мосгорсовнархоза. В 1963—68 гг. — гл. инженер Моск. хл.-бум. к-та «Трехгорная мануфактура». С октября 1968 г. — секретарь ЦК КПСС.

БЛЕСКОВ, Александр Алексеевич (р. 1922 г.) — член ЦК КПСС, избранный 24-м съездом КПСС в 1971 г. Член КПСС с 1951 г. Окончил в 1947 г. Харьковский с.-х. ин-т. В 1941—1943 гг. — в Советской Армии. В 1947—49 гг. — гл. агроном совхоза Вуратинский (ныне Калмыцкая АССР), в 1949—52 гг. — гл. агроном и зав. с.-х. управления Солдато-Александровского р-на Ставропольского края. В 1953—58 гг. — дир. Октябрьской МТС, с марта 1958 г. — пред. колхоза им. В. И. Ленина Советского р-на Ставропольского края.

БОБКОВА, Ольга Сергеевна (р. 1925 г.) — советский инженер-металлург, лауреат Гос. премии СССР 1970 г., присужденной за участие в исследовании, разработке и внедрении технологии получения высококачественных хромовых сплавов

силикотермическим методом. Член КПСС с 1951 г. Научилась техническим наукам с 1953 г. В 1947 г. окончила Московский ин-т стали и сплавов, в 1953 г. — аспирантуру. В 1947—49 гг. — инженер сталелитейного цеха Волгоградского тракторного завода. С 1953 г. — в Центральном н.-и. ин-те черной металлургии с 1965 г. — ст. научный сотрудник.

БОВТ, Виолетта Трофимовна (р. 1927 г.) — советская артистка балета, народная артистка СССР с 1970 г. В 1935—44 гг. училась в Московском хореографическом училище при Большом театре, по окончании которого была принята в Московский Музыкальный театр им. Станиславского и Немировича-Данченко. Среди партий: Анна Пейдж («Винздорские проказы» П. Гансена), Тота («Тота» С. Васильева), Жанна («Жанна д'Арк» Ю. Пейко), Одиллия — Одетта («Лебединое озеро» П. Чайковского) и др.

БОГОЛЮБОВ, Клавдий Михайлович (р. 1909 г.) — член Центральной Ревизионной Комиссии КПСС, избранный 24-м съездом КПСС в 1971 г. Член КПСС с 1938 г. В 1939 г. окончил Ленинградский пед. ин-т им. А. И. Герцена (заочно) и в 1944 г. — ЦП при ЦК КПСС. Кандидат исторических наук. В 1930—39 гг. работал в Мглинском р-не Вологодской обл. (учитель, завуч, зав. РОНО, дир. средней школы). В 1939—1941 гг. — в Советской Армии. В 1941—42 гг. — на парт. работе в Вологодской обл. В 1944—63 гг. и с 1965 г. — в аппарате ЦК КПСС. В 1963—65 гг. — зам. пред. Гос. к-та Совета Министров СССР по печати. С июня 1968 г. — первый зам. зав. отделом ЦК КПСС.

БОГОМИЛОВ, Геннадий Павлович (р. 1930 г.) — советский инженер-геолог, лауреат Ленинской премии 1970 г., присужденной за участие в открытии крупных и уникальных месторождений природного газа в северных районах Западной Сибири, эффективной разведке их и подготовке промышленных запасов. Член КПСС с 1959 г. Кандидат геолого-минералогических наук с 1960 г. В 1950 г. окончил Московский геологический ин-т. В 1957 г. — аспирантуру того же ин-та. В 1952—53 гг. — инженер Кузбасской гидрогеологической экспедиции. В 1957—1960 гг. — в геологических учреждениях Новосибирска. В 1960—64 гг. — директор филиала Сибирского н.-и. ин-та геологии, геофизики и минерального сырья. В 1964—67 гг. — зам. директора Западно-Сибирского н.-и. геологоразведочного нефтяного ин-та. В 1967 г. — на парт. работе. В 1969 г. — первый секретарь Тюменского горкома КПСС. С октября 1969 г. — второй секретарь Тюменского обкома КПСС.

БОГОРОДСКИЙ, Виталий Васильевич (р. 1919 г.) — советский океанолог, член-корреспондент АН СССР с 1970 г. Член КПСС с 1942 г. Доктор физ.-мат. наук с 1956 г. Профессор с 1967 г. Лауреат Гос. премии СССР 1969 г. В 1932 г. окончил Ленинградский университет. В 1932—36 гг. — в Советской Армии. В 1952—55 гг. — в аспиранте. С 1955 г. — в Арктическом и Антарктическом н.-и. ин-те, с 1965 г. — руководитель отдела. С 1967 г. одновременно — профессор Ленинградского электротехнического ин-та.

БОГУСЛАВСКИЙ, Сергей Григорьевич (р. 1923 г.) — советский океанолог, лауреат Гос. премии СССР 1970 г., присужденной за участие в экспериментальных и теоретических исследованиях течения Ловновского и Гольфстримских течений тропической Атлантики. Кандидат физ.-мат. наук с 1955 г. В 1950 г. окончил Одесский гидрометеорологический ин-т. В 1953 г. — в аспирантуру Гос. океанографического ин-та. С 1953 г. — в Морском гидрофизическом ин-те, с 1962 г. — ст. научный сотрудник экспериментального отделения.

БОДУЛ, Иван Иванович (р. 1918 г.) — член ЦК КПСС, избранный 24-м съездом КПСС в 1971 г. Член КПСС с 1940 г. В 1937 г. окончил Воененский артиллерийский, в 1942 г. — Военно-ветеринарную академию, в 1958 г. — ВПШ при ЦК КПСС. В 1942—46 гг. — в Советской Армии. В 1946—48 гг. — в аппарате Совета Министров Молд. ССР. В 1948—51 гг. — в аппарате представительства Совета по делам колхозов при Правительстве СССР, участковый инспектор МТС, гл. агроном лесозащитной станции. В 1956—59 гг. — в аппарате ЦК КПСС. В 1959—61 гг. — второй секретарь, с мая 1961 г. — первый секретарь ЦК КП Молдавии. Член ЦК КПСС с 1961 г. Член Бюро ЦК КП Молдавии. Деп. Верховного Совета СССР 5—8-го созывов.

БОЙКО, Всеволод Ефимович — зам. министра черной металлургии СССР. Скончался 11 мая 1970 г. См. Ежегодник ВСЗ 1962 г., с. 588.

БОНДАРЕНКО, Иван Афанасьевич (р. 1926 г.) — член ЦК КПСС, избранный 24-м съездом КПСС в 1971 г. Член КПСС с 1950 г. В 1956 г. окончил Азово-Черноморский с.-х. ин-т. В 1943—45 гг. — в Советской Армии. В 1945—46 гг. и в 1948—1950 гг. работал в Егорьевском р-не Ростовской обл. (учетчик в колхозе, участковый агроном МТС, гл. агроном лесозащитной станции). В 1956—59 гг. — дир. учебно-опытного х-ва, ассистент кафедры Азово-Черноморского с.-х. ин-та. С 1959 г. — на парт. и сов. работе. В 1962 г. — секретарь Ростовского обкома КПСС. В 1962—64 гг. — второй секретарь Ростовского сельского обкома КПСС. В 1964—66 гг. — пред. Ростовского облисполкома. С ноября 1966 г. — первый секретарь Ростовского обкома КПСС. Деп. Верховного Совета СССР 7—8-го созывов.

БОРИСЕНКО, Николай Михайлович (р. 1918 г.) — кандидат в члены ЦК КПСС, избранный 24-м съездом КПСС в 1971 г. Член КПСС с 1943 г. В 1941 г. окончил Харьковский зоотехнический ин-т. В 1941—45 гг. — в Советской Армии. В 1945—1952 гг. работал в совхозах Харьковской и Черниговской обл.

(ст. зоотехник, директор). * В 1952—55 гг. — управляющий трестом «Урглвмаслоэкспорт» в Чернигове. С 1955 г. — на сов. и парт. работе. В 1961—63 гг. — пред. Черниговского областного исполкома. В 1963—64 гг. — первый секретарь Черниговского сельского обкома КПУ. В 1964—70 гг. — первый секретарь Черниговского обкома КПУ. С апреля 1970 г. — секретарь ЦК КПУ. Кандидат в члены Политбюро ЦК КПУ. Деп. Верховного Совета СССР 7—8-го созывов.

БОРКОВСКИЙ, Виктор Иванович — советский языковед-русист, лауреат Гос. премии СССР 1970 г., присужденной за участие в трудах Комиссии по антропологической экспедиции. См. Ежегодник ВЭС 1959 г., с. 642.

БОРЛОУГ (Borlaug), Норман Эрнест (р. 1914 г.) — американский ученый-селекционер, лауреат Нобелевской премии мира 1970 г. за выведение новых высокоурожайных сортов пшеницы. Изучал биологию растений и лесоводство в Миннесотском ун-те, где в 1941 г. получил степень доктора за работу в области фитофизиологии растений. С 1949 г. работает в Междунароном центре в Мансине по улучшению сортов кукурузы и пшеницы. С 1966 г. является руководителем центра. Одна из значительных «зеленой революции» по повышению урожайности с.-х. культуры в развивающихся странах.

БОРН (Bogn), Макс (11 декабря 1882 г. — 5 января 1970 г.) — немецкий физик. В 1921—33 гг. — профессор Гёттингенского ун-та. В 1933—35 гг. — директор Гёттингенского университета, где стал професором ун-та в Кембридже в 1936 г. ун-та в Эдинбурге. В 1953 г. вышел в отставку, вернулся на родину и поселился близ Гёттингена (ФРГ). Один из основателей квантовой механики. Лауреат Нобелевской премии 1954 г. С 1934 г. был иностр. членом АН СССР. Активно выступал за мир, участвовал в первых парах о ядерных конференциях.

БОРОДИН, Андрей Михайлович (р. 1912 г.) — член ЦК КПСС, избранный 24-м съездом КПСС в 1971 г. Член КПСС с 1941 г. В 1951 г. окончил Алма-Атинский зооветеринарный ин-т. В 1932—39 гг. — и. о. ветеринарного врача совхоза, с.-х. номбината в Каа. ССР. В 1939—42 гг. — на руководящей работе в области с.-х. ва (Кустанайская обл. Каа. ССР). С 1942 г. — на руководящей парт. и гос. работе. В 1945—53 гг. — в аппарате ЦК КП Казахстана, в 1953 г. — первым зам. и. о. х-ва и зав. отделом Каа. ССР. В 1953—56 гг. — директор государственного завода авиационного оборудования ЦК КП Казахстана. В 1956—57 гг. — первый секретарь Акмолинского обкома КП Казахстана. В 1957—58 гг. — мин. с. х-ва, затем зам. пред. Госплана Совета Министров Каа. ССР. В 1958—59 гг. — в аппарате ЦК КП Казахстана. С 1959 г. — первый секретарь Кустанайского обкома КП Казахстана (в 1962—64 гг. — первый секретарь Кустанайского сельского обкома КП Казахстана). Член ЦК КПСС с 1966 г. Деп. Верховного Совета СССР 6—8-го созывов.

БОРОДИН, Леонид Александрович (р. 1923 г.) — кандидат в члены ЦК КПСС, избранный 24-м съездом КПСС в 1971 г. Член КПСС с 1948 г. В 1955 г. окончил Волгоградский с.-х. ин-т (заочн). В 1941—46 гг. — в Советской Армии. С 1950 г. — на парт. работе. В 1959—62 гг. — секретарь Чувашского обкома КПСС. В 1962—63 гг. — первый секретарь Чувашского обкома КПСС. В 1963—64 гг. — секретарь Башкирского обкома КПСС. С сентября 1967 г. — первый секретарь Астраханского обкома КПСС. Деп. Верховного Совета СССР 7—8-го созывов.

БОРОДИН, Павел Дмитриевич (р. 1911 г.) — член ЦК КПСС, избранный 24-м съездом КПСС в 1971 г. Член КПСС с 1932 г. Окончил в 1939 г. Московский автомобильный ин-т. В 1938—1939 гг. — на парт. работе в этом ин-те, в 1939—41 гг. — в аппарате ЦК КПСС. В 1947—50 гг. — зам. мин. автомобильной и тракторной пром-сти СССР. В 1950—54 гг. — на руководящей хоз. работе. В 1954—55 гг. — в аппарате Мин-ва автомобильного и с.-х. машиностроения СССР. В 1955—57 гг. — зам. мин. тракторного и с.-х. машиностроения СССР. В 1957—59 гг. — первый зам. пред. Московского гор. СНХ. В 1959—63 гг. — зам. пред. Гос. к-та по автоматизации и машиностроению при Госплане СССР. В 1963—71 гг. — директор Моск. автомобильного з-да им. И. А. Лихачева. С июля 1971 г. — ген. директор Моск. объединения по производству автомобилей. Герой Соц. Труда (1966 г.). Член ЦК КПСС с 1966 г. Деп. Верховного Совета СССР 8-го созыва.

БОРЯН-АХНАЗАРОВА, Евгения Мартыновна (11 сентября 1898 г. — 13 сентября 1970 г.) — член ЦК КПСС с марта 1949 г. В 1947—48 гг. была инструктором Вакинского Совета. С 1948 г. — секретарем уполномочен в Астрахани. С 1920 г. — секретарь президиума Вакинского к-та партии, инструктор Балханского, заа. отделом агитации и пропаганды Бакловского районного комитета. В 1922—26 гг. работала в Ленинграде сначала на фабрике им. Урицкого, затем зав. женотделом Василостроенского районного комитета партии. В 1926—27 гг. работала в РКП(б) зав. женотделом райкома в Ростове-на-Дону. С 1928 г. — инструктор культотдела областного Совета профсоюза Воронежской обл. В 1930—32 гг. — слушательница курсов марксизма-ленинизма при ЦК ВКП(б) в Москве, затем — секретарь парткома фабрики им. Андреева. В 1933—37 гг. — член секретариата, зав. агитпропом горкома КП(б)У в Донецке, затем — зав. отделом культурпросветработы Донецкого обкома КП(б)У. В 1946—58 гг. работала на различных предприятиях Комз АССР. С 1958 г. — персональная пенсионерка.

БОСТАНДЖАН, Юрий Григорьевич (р. 1932 г.) — советский инженер-электрик, лауреат Гос. премии СССР 1970 г., присужденной за участие в создании семейства универсальных электронных вычислительных машин второго поколения типа «Минск» и освоении их серийного производства. В 1956 г. окончил Ново-

черкасский политехнический ин-т. В 1956—59 гг. — на н.-п. работе. С 1959 г. — ведущий инженер на предприятиях Мин-ва радиопромышленности.

БРАТЧЕНКО, Борис Платонович (р. 1918 г.) — кандидат в члены ЦК КПСС, избранный 24-м съездом КПСС в 1971 г. Член КПСС с 1943 г. В 1941 г. окончил Харьковский авиационный ин-т. В 1941—55 гг. работал на з-дах авиационной пром-сти (инженер-плавильник, мастер цеха, зам. нач. и нач. цеха, гл. металлург, ст. технолог з-да, партгор ЦК КПСС, секретарь партбюро з-да). В 1955 г. — на ответственной и руководящей парт. работе. В 1954—55 гг. в аппарате ЦК КП Украины. В 1961—66 гг. — второй секретарь Киевского обкома КП Украины (в 1963—64 гг. — второй секретарь Киевского промышленного обкома КП Украины). В 1962—63 гг. и с декабря 1964 г. — первый секретарь Киевского горкома КП Украины. Член Центральной Ревизионной Комиссии КПСС с 1966 г. по 1971 г. Деп. Верховного Совета СССР 7—8-го созывов.

БРЕЖНЕВ, Леонид Ильич (р. 1912 г.) — член ЦК КПСС, избранный 24-м съездом КПСС в 1971 г. Член КПСС с 1940 г. Окончил в 1935 г. Московский горный ин-т. В 1935—42 гг. находился на инженерно-технической и руководящей хоз. работе в трестах «Клзидулголь» (Пермская обл.) и «Шахтантрацит» (Ростовская обл.). В 1942—43 гг. — в аппарате Наркомата угольной пром-сти и Совета Министров СССР. В 1943—49 гг. — нач. шахты и гл. инженер треста «Шахтантрацит» комбината «Ростовуголь» в 1949 и 3 гг. — гл. инженер треста «Карагандауголь». В 1953—57 гг. — зам. мин. угольной пром-сти СССР. В 1957—58 гг. — пред. Каменского СНХ. В 1958 г. — первый зам. пред. Ростовского СНХ. В 1958—59 гг. — нач. отдела Госплана СССР. В 1959—61 гг. — пред. Карагандинского СНХ. В 1961—1965 гг. — зам. пред. Совета Министров, пред. Госплана Каз. ССР. С сентября 1965 г. — Бюро ЦК КПСС. В 1971 г. Член ЦК КПСС с 1948 г. Кандидат в члены ЦК КПСС с 1966 г. по 1971 г. Деп. Верховного Совета СССР 6—8-го созывов.

БРЕЖНЕВ, Леонид Ильич (р. 1906 г.) — генеральный секретарь ЦК КПСС. Родился в семье рабочего-металлурга, трудовую деятельность начал в 1921 г. Член КПСС с 1931 г. В 1927 г. окончил Курский землеустроительно-мелiorативный техникум. В 1927—34 гг. работал землеустроителем в Оршанском округе Белгородской губ. и 3 гг. — гл. инженер учхоза «Курский строительной группы, зав. районным земельным отделом и зам. пред. райисполкома, зам. начальника земельного управления Уральской обл. После окончания в 1935 г. Металлургического института в г. Днепродзержинске работал инженером на металлургическом заводе, директором техникума, зам. пред. горисполкома, зав. отделом Днепродзержинского обкома КП Украины, с 1939 г. — секретарь Советского обкома КП Украины, с 1940 г. — первый секретарь Великой Отечественной войны и до 1946 г. — зам. нач. полуправления фронта, нач. политотдела Армии, нач. полуправления фронта, округа. С 1946 г. — первый секретарь Запорожского, с 1947 г. — Днепродзержинского обкомов КП Украины. В 1950—1952 гг. — первый секретарь ЦК КП Молдавии. В 1952—53 гг. — секретарь ЦК КПСС. В 1953—54 гг. — зам. нач. Гл. политич. управления Советской Армии, генеральный секретарь ЦК КПСС. В 1956—60 гг. — секретарь ЦК КПСС, одновременно в 1958 г. — зам. пред. Бюро ЦК КПСС по РСФСР, с мая 1960 г. по июль 1964 г. — пред. Президиума Верховного Совета СССР, а с июня 1963 г. по октябрь 1964 г. также секретарь ЦК КПСС. С октября 1964 г. по апрель 1966 г. — первый секретарь ЦК КПСС и пред. Бюро ЦК КПСС по РСФСР. С апреля 1966 г. — генеральный секретарь ЦК КПСС. В 1952—1953 гг. и в 1956—57 гг. — кандидат в члены Президиума ЦК КПСС. С июня 1957 г. по апрель 1966 г. — член Президиума ЦК КПСС. С апреля 1966 г. — член Политбюро ЦК КПСС. Депутат Верховного Совета СССР 3—8-го созывов. Член Президиума Верховного Совета СССР (с 1965 г.). Герой Социалистического Труда (1961 г.), Герой Советского Союза (1965 г.).

БРЕЙЛО, Морух Иеремьевич (р. 1913 г.) — советский инженер-механик, лауреат Гос. премии СССР 1970 г., присужденной за участие в создании протеза предплечья с биологическим управлением. В 1939 г. окончил Ленинградский заочный индустриальный ин-т. В 1929—39 гг. — слесарь, фрезеровщик, технолог на заводах Ленинграда. С 1939 г. — во Всесоюзном н.-и. ин-те оборудования для печатных изданий, картожной и бумажной пром-сти. Нач. цеха.

БРЯХОВ, Константин Иванович (р. 1907 г.) — член ЦК КПСС, избранный 24-м съездом КПСС в 1971 г. Член КПСС с 1931 г. В 1936 г. окончил Харьковский механико-машиностроительный ин-т. В 1931—42 гг. — на инженерно-технической работе на машиностроительных з-дах. В 1942—49 гг. — гл. инженер — зам. дир., дир. Иркутского з-да тяжелого машиностроения и гл. инженер — зам. дир. в аппарате ЦК КПСС. В 1954—57 гг. — зам. мин. строительного и дорожного машиностроения СССР. С 1957 г. по 1964 г. — на руководящей хоз. работе в Московском обл. СНХ. В 1959—62 гг. — пред. Московского обл. СНХ, в 1962—64 гг. — пред. СНХ Московского экономического р-на РСФСР. В 1964—65 гг. — пред. Гос. к-та хим. и нефтяного машиностроения при Госплане СССР — министр СССР. С сентября 1965 г. — мин. хим. и нефтяного машиностроения СССР. Кандидат в члены ЦК КПСС с 1961 г. по 1971 г. Деп. Верховного Совета СССР 6—8-го созывов.

БРОДОВИЙ, Владимир Васильевич (р. 1928 г.) — советский геолог-геофизик, лауреат Гос. премии СССР 1970 г., присужденной за участие в открытии и разведке в Южно-Кампшпрaysком горнорудном районе новых крупных месторождений хромитов и создании уникальной сырьевой базы хромитовых руд в

СССР. Член КПСС с 1955 г. Кандидат геолого-минералогических наук с 1969 г. В 1950 г. окончил Киевский ун-т. В 1950—66 гг. — в Казахском геологическом тресте, с 1953 г. — гл. инженер треста. С 1966 г. — зав. кафедрой геологии в ЦК КПСС.

БРОДСКИЙ, Анатолий Николаевич (р. 1936 г.) — советский инженер-металлург, лауреат Гос. премии СССР 1970 г., присужденной за участие в исследовании, разработке и внедрении технологии получения высококачественных хромовых сплавов силикотермическим методом. Член КПСС с 1966 г. В 1953—54 гг. — токарь. В 1959 г. в Довокузнецке окончил Сибирский металлургический институт. Член КПСС г. — на Серосском заводе ферросплавов; с 1965 г. — нач. цеха.

БУБЛЕЕВА-БУКСИНА, Варвара Васильевна (5 октября 1886 г. — 31 октября 1970 г.) — участница революционного движения, член КПСС с апреля 1915 г. С 1903 г. работала в подпольных кружках, вела антивоенную пропаганду среди крестьян Нижегородской губ., участвовала в полит. демонстрациях, забастовках. Во время декабрьского восстания востановила в 1905 г. была жандармом в составе боевой дружины Канавинского р-на Нижнего Новгорода. В 1917 г. — член к-та по эвакуации политических ссыльных и Совета раб. и солд. депутатов Енисейска, затем — Красноярского Совета раб. и солд. депутатов. В 1918—1919 гг. — женорг, зав. губ. центрпочетью, зав. отделом нар. образования в Красноярске. В 1920—23 гг. — в системе нар. просвещения в Кузнецке и Саратове. В 1924—26 гг. — инструктор по библиотечному делу, жюри при Сорюмо партин. член ревизионной комиссии уюма в Кашире. С 1926 г. жила в Москве, работала в издательствах, библиотеках. С 1948 г. — персональная пенсионерка.

БУГАЕВ, Борис Павлович (р. 1923 г.) — член ЦК КПСС, избранный 24-м съездом КПСС в 1971 г. Член КПСС с 1946 г. В 1965 г. окончил Высший авиационный институт. В 1905 г. окончил в 1942—43 гг. — пилот-инструктор Авиационной школы ГВФ. В 1943—46 гг. — пилот, командир авиаэскадрильи Украинского управления ГВФ. В 1947—66 гг. — пилот, командир корабля, командир авиационного отряда ГВФ. В 1966—1970 гг. — зам., первый зам. мин., с мая 1970 г. — мин. Гражданской авиации СССР, Герой Соц. Труда (1963 г.). Генерал-лейтенант авиации (1969 г.). Деп. Верховного Совета СССР 8-го созыва.

БУДАГОВ, Рубен Александрович (р. 1910 г.) — советский языковед, член-корреспондент АН СССР с 1970 г. Доктор филологических наук с 1946 г. Профессор с 1947 г. В 1933 г. окончил Педагогический ин-т в Ростове-на-Дону. В 1933—36 гг. — аспирант, в 1936—52 гг. — доцент, профессор ЛГУ. С 1952 г. — зав. кафедрой филологии в МГУ. **БУДЕНКО, Семен Михайлович** (р. 1883 г.) — кандидат в члены ЦК КПСС, избранный 24-м съездом КПСС в 1971 г. Член КПСС с 1919 г. В 1932 г. окончил Военную академию им. М. В. Фрунзе. Участник гражданской войны. С 1919 г. по 1958 г. — на ответственных командных постах в Советской Армии. В 1940—42 гг. — первый зам. наркома обороны СССР. В 1943—53 гг. — командующий навалерией Советской Армии. С апреля 1958 г. — пред. правления Общества «Заготскот». С октября 1952 г. — пред. колхоза им. Жданова Миронского р-на Киевской обл. Герой Соц. Труда (1958 г.). Деп. Верховного Совета СССР 6—8-го созывов.

БУЗНИЦКИЙ, Александр Григорьевич (р. 1914 г.) — член Центральной Ревизионной Комиссии КПСС, избранный 24-м съездом КПСС в 1971 г. Член КПСС с 1932 г. Образование незаконченное среднее. Трудовую деятельность начал в 1924 г. батраком у кулака. В 1930—33 гг. — вальцовщик, зав. отделом охраны труда на з-дах Днепротрестовской обл. В 1933—41 гг. — на хоз. работе в Черкасской и Тернопольской обл. В 1941—48 гг. — в Советской Армии. В 1948—52 гг. — зам. управляющего, управляющий Старочерковской районной конторы «Заготскот». С октября 1952 г. — пред. колхоза им. Жданова Миронского р-на Киевской обл. Герой Соц. Труда (1958 г.). Деп. Верховного Совета СССР 6—8-го созывов.

БУКОВСКИЙ, Лев Владимирович (р. 1910 г.) — советский скульптор, лауреат Ленинской премии 1970 г., присужденной за участие в создании Мемориального ансамбля памяти жертв фашистского террора в г. Ленинграде. Член КПСС с 1939 г. в Латвийском уезде. В 1938—39 гг. — во Флорентийской академии художеств. Основные работы: две трехфигурные композиции для вавилоня Латв. ССР на ВСХВ (1954 г.), памятник борцам Революции 1905 г. на кладбище Матиса в Риге (1956—59 гг., соавтор), памятник В. И. Ленину для г. Кулдига (1970 г.) и др.

БУЛАШЕВИЧ, Юрий Петрович (р. 1911 г.) — советский геофизик и член-корреспондент АН СССР с 1970 г. Доктор физ.-математических наук с 1951 г. Профессор с 1952 г. В 1935 г. окончил Казахский ун-т. С 1935 г. — в Уральском филиале АН СССР, с 1958 г. — директор Ин-та геофизики Уральского филиала (с 1971 г. — Ин-т геофизики Уральского научного центра АН СССР).

БУЛАКОВ, Александр Александрович (р. 1907 г.) — член ЦК КПСС, избранный 24-м съездом КПСС в 1971 г. Член КПСС с 1937 г. В 1939 г. окончил Харьковский вечерний политехнический ин-т. В 1939 г. работал инженером на заводе. В 1942—64 гг. — на парт., сов. и проф. работе: в 1950—1953 гг. — второй секретарь Харьковского горкома КПУ, в 1953 г. — январь 1954 г. — пред. Харьковского горисполкома, в 1954—59 гг. — второй секретарь Харьковского обкома КПУ, в 1959—64 гг. — секретарь ВЦСПС. С 1964 г. — пред. Гос. к-та Совета Министров СССР по проф.-тех. образованию. Кандидат в

члены ЦК КПСС с 1961 г. по 1971 г. Деп. Верховного Совета СССР 6—8-го созывов.

БУНИЧ, Павел Григорьевич (р. 1929 г.) — советский экономист, член-корреспондент АН СССР с 1970 г. Член КПСС с 1956 г. Доктор экономических наук с 1962 г. Профессор с 1963 г. В 1952 г. окончил МГУ. В 1952—55 гг. — аспирант, ассистент Московского ин-та народного хозяйства. В 1956—66 гг. — в Н.-и. финансовом ин-те. С 1966 г. — зав. лабораторией Центрального экономико-математического ин-та АН СССР; одновременно — профессор Всесоюзного заочного финансово-экономического ин-та. **БУРЖАКОВ, Мухит Ахмедович** (р. 1910 г.) — советский горный инженер, лауреат Гос. премии СССР 1970 г. Кандидат в члены ЦК КПСС за участие в разработке и внедрении новой технологии добычи руд с комплексной механизацией процессов горных работ с использованием самоходного оборудования на шахтах Джезказганского горнометаллургического и Ачисайского полиметаллического комбинатов. Герой Социалистического Труда с 1961 г. В 1936 г. окончил Московский ин-т цветных металлов и золота. В 1938—62 гг. работал в Джезказгане на руднике, затем в рудоуправлении, с 1957 г. — директор рудоуправления. В 1962—1965 гг. — в Южно-Казахстанском совнархозе, с 1964 г. — председатель совнархоза. С 1966 г. — первый зам. министра цветной металлургии Каз. ССР.

БУРДИН, Дмитрий Иванович (р. 1914 г.) — советский архитектор, лауреат Ленинской премии 1970 г., присужденной за участие в проектировании Останкинской телебашни. Член КПСС с 1965 г. В 1937 г. окончил Московский архитектурный ин-т. В 1937—51 гг. — в Академии архитектуры СССР (в 1941—51 гг. — гл. архитектор проектов). В 1951—55 гг. — гл. архитектор проекта в Моспроект-1. В 1955—63 гг. — гл. архитектор Тимирязевского района Москвы. С 1963 г. — зам. нач. Гл. архитектурно-планировочного управления г. Москвы и зам. гл. архитектора в Москве.

БУРМЕСТЕР, Владимир Павлович (15 июля 1904 г. — 5 марта 1971 г.) — советский артист балета и балетмейстер, народный артист СССР с 1970 г. В 1925—29 гг. учился в Театральном техникуме им. Луначарского в Москве. С 1930 г. был танцовщиком Московского художественного театра балета, возглавляемого В. Кригер. Выступал на эстраде. В 1931 г. начал работать на балетной сцене. В 1940—60 гг. и с 1964 г. — балетмейстер Московского Музыкального театра им. Станиславского и Немировича-Данченко, где поставил балеты: «Иола» С. Василенио, «Шехеразада» на муз. Н. Римского-Корсакова (за обя спонсаткиа Гос. премия СССР 1946 г.), «Лебединое озеро» П. Чайковского, «Беллет парус одинокий» Ю. Александрова и др. Ставил балеты в театрах Парижа, Лондона и др.

БУЗУКОВ, Виктор Михайлович (р. 1907 г.) — член ЦК КПСС, избранный 24-м съездом КПСС в 1971 г. Член КПСС с 1928 г. В 1936 г. окончил Ленинградский кораблестроительный ин-т. В 1937—48 гг. работал на з-дах судостроительной пром-сти, пройдя путь от мастера до директора завода. В 1948—52 гг. — нач. гл. управлений Мин-ва судостроительной пром-сти СССР. В 1952—53 гг. и в 1954—57 гг. — зам. мин. судостроительной пром-сти СССР. В 1957—65 гг. — пред. Гос. к-та судостроительной пром-сти СССР. С марта 1965 г. — мин. судостроительной пром-сти СССР, Герой Соц. Труда (1959 г.). Лауреат Гос. премии СССР (1949 г.). Кандидат в члены ЦК КПСС с 1961 г. по 1966 г. Член ЦК КПСС с 1966 г. Деп. Верховного Совета СССР 6—8-го созывов.

БУЖУЕВ, Виктор Михайлович (р. 1919 г.) — член Центральной Ревизионной Комиссии КПСС, избранный 24-м съездом КПСС в 1971 г. Член КПСС с 1947 г. В 1941 г. окончил Московский ин-т химического машиностроения. В 1942—54 гг. работал в Госплане СССР (инженер, ст. инженер, нач. сектора отдела, зам. нач. отдела). С 1954 г. — в аппарате ЦК КПСС. С мая 1965 г. — зав. отделом ЦК КПСС. Член Центральной Ревизионной Комиссии КПСС с 1966 г.

БЫДЕРОВСКИЙ, Савелий Исаакович (р. 1926 г.) — советский инженер-механик, лауреат Гос. премии СССР 1970 г., присужденной за участие в создании высокопроизводительных средств механизации выемки породы (типа КС), обеспечивших высокие скорости проходки вертикальных стволов шахт горной промышленности. Член КПСС с 1964 г. Кандидат технических наук с 1968 г. В 1943 г. окончил Челябинского автотранспортного техникума. В 1947 г. — Московский автомобильный ин-т, в 1965 г. — аспирантуру. В 1947—52 гг. — на инженерных должностях на предприятиях Южно-Сахалинска и Москвы. С 1953 г. — в Центральной н.-и. и проектно-конструкторском ин-те проходческих машин и комплексов для угольной, горной промышленности и подземного строительства; гл. конструктор проекта.

БЫДРОВ, Николай Митиевич (р. 1929 г.) — советский рабочий, лауреат Гос. премии СССР 1970 г., присужденной за участие в разработке и внедрении механизированного (поточного) способа производства стеклопрофилита и массовом применении его в строительстве. Член КПСС с 1959 г. В 1962 г. окончил школу рабочей молодежи. С 1946 г. — на Борском стекольном заводе, с 1960 г. — машинист проната.

В

ВАДЕР, Артур Павлович (р. 1920 г.) — член ЦК КПСС, избранный 24-м съездом КПСС в 1971 г. Член КПСС с 1943 г. В 1954 г. окончил ВШП при ЦК КПСС (заочн). В 1944—42 гг. — в Советской Армии. С 1948 г. по 1974 г. — на ответственной и ру-

ководящей парт. работе. В 1952—59 гг. — секретарь Таллинского горкома КП Эстонии. В 1959—63 гг. — в аппарате ЦК КПСС. В 1963—64 гг. — пред. К-та парт.-гос. контроля ЦК КП Эстонии и Совета Министров Эст. ССР. В 1964—70 гг. — второй секретарь Совета Министров Эст. ССР. В 1964—70 гг. — второй секретарь ЦК КП Эстонии. С декабря 1970 г. — пред. Президиума Верховного Совета Эстонской ССР, зам. пред. Президиума Верховного Совета СССР с ноября 1971 г. Кандидат в члены ЦК КПСС с 1966 г. по 1971 г. Член Бюро ЦК КП Эстонии. Деп. Верховного Совета СССР 6—8-го созывов.

ВАЙМАК, Юрий (Федорович) (р. 1914 г.) — советский инженер-металлург, лауреат Гос. премии СССР 1970 г., присужденной за участие в создании и промышленном освоении первого в металлургической промышленности комплексно-автоматизированного цеха непрерывной разливки слитков из бескислородной меди, обеспечивающего резкое увеличение выпуска высококачественной кабельной продукции. В 1941 г. окончил Уральский политехнический ин-т. В 1941—45 гг. — в Советской Армии. С 1946 г. — в Гос. ин-те по проектированию предприятий цветной металлургии, гл. технолог отдела.

ВАРК, Оскар Янович (23 ноября 1888 г. — 15 июня 1970 г.) — участник гражданской войны, член КПСС с 1917 г. В 1915—1917 гг. — рядовой 3-го запасного пехотного полка. С декабря 1917 г. — зав. гражданским отделом Окского райсовета в Петрограде. В 1918 г. вступил в РКП(б). С 1918—21 гг. — в Советской Армии, в 1920—21 гг. — пред. военной секции Выборского райсовета, в 1921—22 гг. — комиссар управления красноармейского дома отдыха на станции Песочная Петроградской губ. С 1922 г. — на руководящей хоз. работе в Петрограде и Ленинградской области. С 1953 г. — персональный пенсионер.

ВАСИЛЬЕВ, Антон Ефимович (1885 г. — сентябрь 1970 г.) — член ВКП(б) с лет 1920-х гг. в Пугачевском заводе в Петербурге (уезником, затем токарем по металлу). Составил член Нарвского районного и Петербургского комитетов РСДРП. Принимал участие в революции 1905—07 гг. Тринадцать раз арестовывался, был в ссылке, откуда вернулся весной 1917 г. Избран пред. первого состава завкома Путиловского завода; был первым красным директором завода. Член Военно-революционного комитета Нарвского района. Директор завода в 1918—19 гг. в Нарвской гвардии. С весны 1919 г. работал в Военно-промышленном совете в Москве. Затем был комиссаром бригады, участвовал в боях с Юденичем. В годы первых пятилеток — на ответственной парт. и хоз. работе. Был делегатом IX съезда Советов, членом ВЦИК. Делегат 12-го, 13-го, 14-го съездов партии и VII (Апрельской) конференции. С 1941 г. работал на заводах Москвы и Ленинграда.

ВАСИЛЬЕВ, Владимир Викторович (р. 1940 г.) — советский артист балета, лауреат Ленинской премии 1970 г., присужденной за участие в создании балетного спектакля «Спарта» в ГАБТ (роль Спартака). Народный артист РСФСР с 1969 г. В 1958 г. окончил Московское хореографическое училище. С 1959 г. — солист балета ГАБТ. Основные партии: Вазиль («Дон Никито Миннуас»), Данила («Каменистый цветок» Прокофьева), Принц («Шехерезада» Чайковского), Пал («Вальпургиева ночь» Гуно) и др.

ВАСИЛЬЕВ, Николай Федорович (р. 1916 г.) — член ЦК КПСС, избранный 24-м съездом КПСС в 1971 г. Член КПСС с 1942 г. В 1940 г. окончил Таллинский с.-х. ин-т. В 1940—46 гг. — в Советской Армии. В 1946—53 гг. — на хоз. работе в Днепропетровской обл. С 1953 г. — на руководящей сов. и парт. работе. В 1958—60 гг. — первый секретарь Павлоградского горкома КП Украины Днепропетровской обл. В 1961—63 гг. — первый зам. пред., пред. Днепропетровского облисполкома. В 1964—71 гг. — первый секретарь Белгородского обкома КПСС. С февраля 1971 г. — первый зам. пред. Совета Министров РСФСР. Член ЦК КПСС с 1966 г. Деп. Верховного Совета СССР 7—8-го созывов.

ВАСИЛЬЕВ, Олег Федорович (р. 1925 г.) — советский ученый в области механики, член-корреспондент АН СССР с 1970 г. Член КПСС с 1945 г. Доктор технических наук с 1960 г. Профессор с 1963 г. В 1948 г. окончил Московский гидрометеорологический ин-т. В 1948—52 гг. — аспирант, ассистент зам. же. В 1952—1959 гг. — ассистент, доцент Московского инженерно-строительного ин-та им. В. В. Куйбышева. С 1959 г. — зав. лабораторией Ин-та гидрометеорологии СО АН СССР. С 1962 г. — одновременно — доцент, профессор Уральского государственного университета.

ВАКЕКС, КАРРИСОСА (Vázquez Carrizosa), Альфредо (р. 1909 г.) — министр иностранных дел Колумбии с августа 1970 г. В 1929 г. окончил Католический ун-т в Лувене (Бельгия). Доктор права, экономических и социальных наук. В 1931—41 гг. работал в дипломатическом ведомстве Международного бюро труда. Затем был директором отдела международных связей МИД Колумбии. В 1954 г. был назначен генеральным секретарем МИД. Занимался преподавательской деятельностью. Сотрудничал в отечественной и зарубежной прессе как специалист по международному и трудовому праву. В 1967 г. руководил газетой «Република» (орган Консервативной партии). Был членом руководства Международной организации труда и представлял Колумбию в Совете ОАГ.

ВАСОВЕВИЧ, Григорий Иванович (р. 1902 г.) — советский геолог, член-корреспондент АН СССР с 1970 г. Доктор геолого-минералогических наук с 1945 г. Профессор с 1947 г. В 1924 г. окончил Ленинградский горный ин-т. В 1924—28 гг. — геолог, нач. партии треста «Грознефть». В 1928—33 гг. — технический руководитель и нач. партии в Геологическом комитете. В 1933—35 гг. — в тресте «Грознефть». В 1935—37 гг. — ст. геолог «Анеферразведки». В 1937—39 гг. — в Азербайджанском н.-и.

ин-те по добыче нефти. В 1939—40 гг. — ст. научный сотрудник и нач. партии Арктического ин-та. В 1940—63 гг. нач. партии, нач. экспедиции Всесоюзного нефтяного н.-и. геологоразведочного ин-та. С 1963 г. — в отделе геологии АН СССР.

ВАСИГИН, Семен Петрович (р. 1910 г.) — член Центральной Революционной Комиссии КПСС, избранный 24-м съездом КПСС в 1971 г. Член КПСС с 1932 г. В 1937 г. окончил Коммуна. В Советской Армии с 1932 г. В период Великой Отечественной войны 1941—45 гг. и до 1947 г. — зам. нач., нач. политотделов соединений. С 1948 г. — нач. политуправлений, зам. по политчасти командующего — заместителя члена Военного совета, ряда военных округов по пол. работе. В 1941—44 гг. член Военного совета, политуправления сухопутных войск. Генерал-полковник. Член Центральной Революционной Комиссии КПСС с 1966 г. Деп. Верховного Совета СССР 4-го и 6—8-го созывов.

ВАТОЛИН, Николай Антонович (р. 1926 г.) — советский металлург, член-корреспондент АН СССР с 1970 г. Член КПСС с 1952 г. Доктор технических наук с 1967 г. Профессор с 1969 г. В 1949 г. окончил Уральский политехнический ин-т. С 1950 г. — в Ин-те металлургии Уральского филиала АН СССР, с 1967 г. — директор ин-та (с 1971 г.) — Ин-т металлургии Уральского научного центра АН СССР.

ВАТЧЕНКО, Алексей Федосеевич (р. 1914 г.) — член ЦК КПСС, избранный 24-м съездом КПСС в 1971 г. Член КПСС с 1940 г. В 1938 г. окончил физ.-мат. ф-т Днепропетровского ун-та. В 1938—40 гг. работал в Харьковском политехническом ин-те. В 1945—48 гг. — зав., зам. зав. РОНО (Днепропетровск). С 1948 г. — на парт. работе. В 1954—59 гг. — секретарь, второй секретарь Днепропетровского, в 1959—63 гг. — первый секретарь Хмельницкого, в 1963—64 гг. — первый секретарь Днепропетровского сельского, в 1964—65 гг. — первый секретарь Черкасского обкома ЦК Украины. С октября 1965 г. — первый секретарь Днепропетровского областного ин-та. Кандидат в члены ЦК КПСС с 1961 г. по 1966 г. Член ЦК КПСС с 1966 г. Член Политбюро ЦК КП Украины. Деп. Верховного Совета СССР 6—8-го созывов.

ВАХРУШИН, Юрий Петрович (р. 1930 г.) — советский инженер-физик, лауреат Гос. премии СССР 1970 г., присужденной за участие в разработке, конструировании и вводе в действие линейного усилителя протона на энергии 100 мев. Инженер Серпуховского протонного синхротрона. Член КПСС с 1968 г. Кандидат технических наук с 1967 г. В 1954 г. окончил Московский инженерно-физический ин-т. В 1954—58 гг. и с 1960 г. — в Н.-и. ин-те электрофизической аппаратуры, с 1968 г. — нач. лаборатории. В 1958—60 гг. — в одном из ин-тов СО АН СССР, ст. инженер.

ВАШЕНКО, Григорий Иванович (р. 1920 г.) — член ЦК КПСС, избранный 24-м съездом КПСС в 1971 г. Член КПСС с 1943 г. В 1938 г. окончил Харьковский машиностроительный техникум, в 1955 г. — Всесоюзный заочный политехнический ин-т. В 1938—58 гг. работал на заводах в Харькове и Нижнем Тагиле (техник, технолог, ст. технолог, нач. бюро, лека, корпус завода). С 1958 г. — на парт. работе. В 1959 г. — секретарь, в 1963—64 гг. — первый секретарь Харьковского обкома КП Украины (в 1963—64 гг. — второй, первый секретарь Харьковского промышленного обкома). Член ЦК КПСС с 1966 г. Член Политбюро ЦК КП Украины. Деп. Верховного Совета СССР 7—8-го созывов.

ВЕВЕР, Эдуард Иванович (3 января 1888 г. — 13 декабря 1970 г.) — член ЦК КПСС с 1905 г. Активный участник революционных событий в Риге, из-за преследований царской охранки он был вынужден эмигрировать (с 1907 г. — в Нью-Йорк (США), с 1909 г. — в Париж). В 1914 г. вернулся в Ригу и до 1916 г. служил в царской армии. С 1917 г. — член исполкома полевого строительного управления в Петрове, в 1918 г. — сотрудник ЦК в Москве. Затем работал в аппарате Реввоенсовета 15-й армии, нач. военно-контрольных пунктов ВЧК ОГПУ. В 1924—44 гг. находился на руководящей работе в центральных заводских ин-тах в разных городах, с 1944 г. — в системе органов заготовок в Риге. С 1958 г. — персональный пенсионер.

ВЕГЕР-ЯКОВЛЕВА, Валентина Ильинична (1883 г. — май 1970 г.) — участница Февральской и Октябрьской революций 1917 г., член ЦКПСС с августа 1912 г. В 1918—20 гг. заведовала женотделом Петроградского-Синбирского (Петрозаводска), северном ленинградском отделении Наркомпроса, женотделом Горьковского РК РКП(б), курсами красных сестер Республики в Москве. В 1920—25 гг. — науч. сотрудник Комиссии по истории партии при ЦК РКП(б), ассистент кафедры истории партии Пром.-экономического ин-та. В 1925—32 гг. — ст. референт науч. отдела Социарнома СССР, референт К-та научных учреждений при ЦК РСФСР. С 1932—37 гг. — редактор в ГОЛКПЗ, БСР, секретарь Радиокомитета. В 1938—41 гг. работала в Музее народов СССР и др. организациях. С 1956 г. — персональная пенсионерка.

ВЕКСЛЕР, Борис Ефимович (р. 1922 г.) — советский радиотехник, лауреат Гос. премии СССР 1970 г., присужденной за участие в коренном усовершенствовании и повышении геологической эффективности поисков и разведки месторождений полезных ископаемых сейсмическим методом. Член ЦК КПСС с 1944 г. Кандидат технических наук с 1968 г. В 1950 г. окончил Московский электротехнический ин-т связи. В 1941—46 гг. — в Советской Армии. В 1950—69 гг. — на московском заводе «Нефтеприбор». С 1969 г. — во Всесоюзном н.-и. ин-те ядерной геофизики и геохимии; зав. конструкторским отделом.

ВЕСЕЛОВСКИЙ, Николай Васильевич (р. 1921 г.) — советский инженер-энергетик, лауреат Гос. премии СССР 1970 г., присужденной за участие в создании и промышленном освоении

первого в металлургической промышленности комбинско-автоматизированного цеха непрерывной разливки слитков из бескислородной меди, обеспечивающего резкое увеличение выпуска высококачественной набальной продукции. Член КПСС с 1957 г. В 1953 г. окончил Московский энергетический ин-т. В 1941—47 гг. — в Советской Армии. С 1953 г. — во Всесоюзном и.и. ин-те электротермического оборудования, с 1963 г. — нач. СКБ ин-та.

ВИКТОРОВ, Алексей Васильевич (р. 1917 г.) — член ЦК КПСС, избранный 24-м съездом КПСС в 1971 г. Член КПСС с 1945 г. Окончил 2 курса Машинностроительного техникума им. Ф. Э. Дзержинского. В 1934—36 гг. — ученик слесарь-оборудовальника в Б 136—38 гг. — в Б 140—41 гг. — слесарь-инструментальщик 1-го Гос. подшипникового з-да, в 1941—47 гг. — 4-го подшипникового з-да. В 1938—40 гг. — в Советской Армии. С апреля 1947 г. — бригадир-слесарь механооборочных работ 1-го Гос. подшипникового з-да. Герой Соц. Труда (1971 г.).

ВИКУЛОВ, Владимир Ильич (р. 1929 г.) — советский инженер-металлург, лауреат Гос. премии СССР 1970 г., присужденной за участие в исследовании, разработке и внедрении технологии получения высококачественных хромовых сплавов силнотермическим методом. Член КПСС с 1961 г. В 1953 г. окончил Сибирский металлургический ин-т и до 1964 г. работал на Челябинском электрометаллургическом комбинате (в 1956—62 гг. — ст. мастер, в 1962—64 гг. — зам. нач. цеха). С 1964 г. — секретарь партийного комитета комбината.

ВИНОГРАДОВ, Александр Иванович (21 декабря 1886 г. — май 1970 г.) — участник революционных событий 1905 г. в Москве, советский и партийный деятель, член КПСС с 1907 г. В 1905 г. окончил гимназию в Костроме, там же принял участие в революционном движении. В 1905—11 гг. — студент Московского ун-та, активный участник студенческих выступлений. В 1907—10 гг. вел парт. работу на з-дах и предприятиях Пренского и Хамовнического районов Москвы, а также в правдив. ученой организации в Московском партийной организации. Подвергался арестам. В 1911—12 гг. был послан под гласный надзор полиции в Вологодскую губ. В 1912—17 гг. работал в губ. земстве и Всероссийском земском союзе в Вологде, Минске, Москве. В 1917—1950 гг. — на руководящей адм.-хоз. работе в системе Наркомтруда, в управлении Нархозучета и Статуправлении РСФСР в Москве, Уполномоченный в Ново-Николаевске, Армавири. С 1951 г. — персональный пенсионер.

ВИНОГРАДОВ, Владимир Михайлович (р. 1921 г.) — кандидат в члены ЦК КПСС, избранный 24-м съездом КПСС в 1971 г. Член КПСС с 1942 г. В 1945 г. окончил Моск. хим.-технологический ин-т им. Д. И. Менделеева, в 1948 г. — Всесоюзную академию внешней торговли. В 1939—43 гг. — в Советской Армии. В 1948—50 гг. — сотрудник конторской в организации внешней торговли СССР в Великобритании. В 1952—62 гг. на руководящей работе в Мин-ве внешней торговли СССР. В 1962—87 гг. — чрезвычайный и полномочный посол СССР в Японии. В 1967—1970 гг. — зам. мин. иностранных дел СССР. С октября 1970 г. — чрезвычайный и полномочный посол СССР в АРЕ.

ВИРСАЛАДЗЕ, Симон Багратович (р. 1909 г.) — советский театральный художник, лауреат Ленинской премии 1970 г., присужденной за участие в создании учебного спектакля «Патяк» в ГАБТ. Народный художник РСФСР с 1957 г. и Груз. ССР с 1958 г. Член-корреспондент АХ СССР с 1958 г. В 1927—28 гг. учился во Вхутемсе (Москва) и в 1928—31 гг. — в Ленинградской академии художеств. Осуществлял художественное оформление спектаклей в Театре оперы и балета в Тбилиси, Ленинградском театре оперы и балета и в ГАБТ. Основные работы: опера «Дакис» Пашаишвили (1936 г.), балеты «Раймонда» Пляшуннова (1948 г.), «Отелло» Мацаравиани (1957 г.), «Шелкуничи» Чайковского (1966 г.), опера «Семан Тараса» Кабелевского (1950 г.), «Дон Жуан» Мочарта (1956 г.) и др. Лауреат Гос. премий СССР 1949 г. и 1951 г.

ВИРЧИЙ, Павел Павлович — советский балетмейстер, лауреат Гос. премии СССР 1970 г., присужденной за создание танцевальной программы «89 г.» в Губ. филармонии ансамбля танца Унр. ССР. См. Ежегодник БСЭ 1961 г., с. 557.

ВИШНЕВСКИЙ, Александр Александрович — советский хирург, лауреат Гос. премии СССР 1970 г., присужденной за участие в предложении, разработке и внедрении в медицинскую практику электроиндукционного метода лечения армий сердца. См. Ежегодник БСЭ 1967 г., с. 603.

ВЛАДИМИРОВ, Василий Сергеевич — советский математик, академик с 1970 г. См. Ежегодник БСЭ 1969 г., с. 581.

ВЛАДИМИРСКИЙ, Василий Васильевич — советский физик, лауреат Ленинской премии 1970 г., присужденной за участие в разработке и вводе в действие протонного синхротрона ИФЭФ на энергию 70 эв. См. Ежегодник БСЭ 1963 г., с. 575.

ВЛАДИСЛАВСКИЙ, Владимир Александрович — советский актер, скончался 5 октября 1970 г. См. Ежегодник БСЭ 1968 г., с. 398.

ВЛАДИЧЕНКО, Иван Максимович (р. 1924 г.) — кандидат в члены ЦК КПСС, избранный 24-м съездом КПСС в 1971 г. Член КПСС с 1943 г. В 1951 г. окончил Донской индустриальный ин-т. В 1941—45 гг. — в Советской Армии. В 1951—52 гг. работал на шахтах треста «Чистиковантрайт» в Донбассе (пом. нач. инж. участка шахты). В 1952—59 гг. — второй секретарь Чистиковского горкома, первый секретарь Снежнянского района КПУ (Донецкая обл.). В 1959—64 гг. — пред. ЦК профсоюза рабочих угольной пром-сти. С ноября 1964 г. — секретарь ВЦСПС. Член Центральной Ревизионной Комиссии КПСС с 1961 г. по 1966 г. Кандидат в члены ЦК КПСС с 1966 г.

ВЛАСОВ, Анатолий Александрович (р. 1908 г.) — советский физик, лауреат Ленинской премии 1970 г., присужденной за цикл работ по теории плазмы, содержащий фундаментальный метод исследования ее свойств. Член КПСС с 1944 г. В 1931 г. окончил МГУ, в 1934 г. — аспирантуру там же. Доктор физ.-мат. наук с 1942 г. С 1944 г. — профессор физического факультета МГУ.

ВОЙТ, Сергей Сергеевич (р. 1920 г.) — советский специалист в области гидромеханики и океанологии, лауреат Гос. премии СССР 1970 г., присужденной за участие в экспериментальных и теоретических исследованиях течения Ломоносова и системы пограничных течений тропической Атлантики; Доктор физ.-мат. наук с 1965 г. Профессор с 1967 г. В 1948 г. окончил МГУ в 1951 г. — аспирантуру в 1944 г. — в Советской Армии. В 1951—63 гг. — в Морском гидрофизическом ин-те АН СССР, с 1961 г. — зам. директора. С 1963 г. — в Физико-техническом ин-те, с 1967 г. — зав. кафедрой термогидромеханики океана. С 1965 г. одновременно — ст. научный сотрудник Ин-та океанологии АН СССР.

ВОЛКОВ, Борис Иванович — советский театральный художник, скончался 23 декабря 1970 г. См. Ежегодник БСЭ 1966 г., с. 581.

ВОЛОБУЕВ, Павел Васильевич (р. 1923 г.) — советский историк, член-корреспондент АН СССР с 1970 г. Член КПСС с 1944 г. Доктор исторических наук с 1963 г. Профессор с 1970 г. В 1950 г. окончил МГУ. В 1950—53 гг. — аспирант там же. В 1953—55 гг. — в аппарате ЦК КПСС. В 1955—66 гг. — зам. научного сотрудника Института истории АН СССР. С 1968 г. — зам. директора, с 1969 г. — директор Ин-та истории СССР АН СССР; одновременно — профессор МГУ. Основные труды: «Экономическая политика Временного правительства», «Пролетарият и буржуазия России в 1917 г.» и др.

ВОЛЧОК, Федор Яковлевич (р. 1920 г.) — советский техник-технолог, лауреат Гос. премии СССР 1970 г., присужденной за участие в создании конструкторских фирм, занимающихся высокопроизводительными большегрузными транспортными автомобилями, автопоездами и автосамосвалам «МАЗ-500» и организации их производства на Мясновском автомобильном заводе. В 1956 г. окончил Минский автомеханический техникум (вечернее отделение). В 1938—47 гг. — на Горьковском автомобильном заводе, с 1940 г. — слесарный мастер. С 1947 г. — на Минском тракторном заводе, с 1967 г. — нач. инструментально-штампового корпуса.

ВОРОВИЧ, Иосиф Израильевич (р. 1920 г.) — советский механик, член-корреспондент АН СССР с 1970 г. Член КПСС с 1950 г. Доктор физ.-мат. наук с 1959 г. Профессор с 1960 г. В 1941 г. окончил 4 курса МГУ, в 1944 г. — Военно-воздушную инженерную академию им. Жуковского. В 1941—50 гг. — в Советской Армии, с 1950 г. — в Ростовском ун-те, с 1959 г. — профессор, зам. кафедрой.

ВОРОНКОВ, Михаил Григорьевич (р. 1921 г.) — советский химик, член-корреспондент АН СССР с 1970 г. Член КПСС с 1964 г. Доктор химических наук с 1961 г. Член-корреспондент АН Латв. ССР с 1966 г. В 1942 г. окончил Свердловский ун-т. В 1942—44 гг. — аспирант Ин-та органической химии АН СССР, в 1944—54 гг. — ассистент, ст. научный сотрудник ЛГУ. В 1954 г. возглавил конструкторскую организацию Института АН СССР. В 1961—70 гг. — зав. лабораторией Ин-та органической химии АН Латв. ССР. С 1970 г. — директор Института органической химии СО АН СССР.

ВОРОНОВ, Алевий Аркадьевич (р. 1910 г.) — советский ученый в области теории автоматического управления, академик с 1970 г. Член КПСС с 1943 г. Доктор технических наук с 1958 г. Профессор с 1959 г. В 1938 г. окончил Ленинградский политехнический ин-т. В 1938—39 гг. — инженер Горьковского районной электростанции. В 1939—44 гг. — в Советской Армии. В 1944—48 гг. — на преподавательской работе. В 1948—55 гг. — научный сотрудник Ин-та автоматики и телемеханики АН СССР. В 1955—64 гг. — в Ин-те электромеханики АН СССР. В 1964—1970 гг. — зав. лабораторией, зам. директором Ин-та проблем управления (автоматический отдел). С 1971 г. — директор в Днепропетровском научном центре АН СССР; зам. председателя Президиума и одновременно директор Ин-та автоматики и процессов управления в Вычислительном центре.

ВОРОНОВ, Геннадий Иванович (р. 1910 г.) — член ЦК КПСС, избранный 24-м съездом КПСС в 1971 г. Член Политбюро ЦК КПСС с апреля 1966 г. Член КПСС с 1934 г. Работал инженером-монтером на заводе. В 1932—36 гг. учился в Томском индустриальном ин-те им. С. М. Кирова, затем был направлен на учебу в Новосибирский ин-т марксизма-ленинизма. В 1937—38 гг. — зав. культурнопотолком Кировского района ВКП(б) Томска. В 1938—39 гг. — зав. отд. пропаганды и агитации, затем секретарь Пролетарского горкома партии. В 1939—48 гг. — секретарь горкома, секретарь райкома. В 1948—50 гг. — первый секретарь Читинского обкома партии. Одновременно в 1948—50 гг. — первый секретарь Читинского горкома партии. В 1955—57 гг. — зам. мин. с. х-ва СССР. В 1957—61 гг. — первый секретарь Оренбургского обкома КПСС. В январе — октябре 1961 г. — зам. пред., с октября 1961 г. по ноябрь 1962 г. — первый зам. пред. Бюро ЦК КПСС по РСФСР. С 48 г. по апрель 1962 г. — инж. 1971 г. — председатель Советского Министров РСФСР. С июля 1971 г. — председатель Комитета народного контроля СССР. Член ЦК КПСС с 1952 г. В январе — октябре 1961 г. — кандидат в члены Президиума, с октября 1961 г. по апрель 1966 г. — член Президиума ЦК КПСС. Деп. Верховного Совета СССР 3—8-го созывов.

Вороновский, Николай Анатольевич (р. 1914 г.) — кандидат в члены ЦК КПСС, избранный 24-м съездом КПСС в 1971 г. Член КПСС с 1938 г. В 1935 г. окончил Курский техникум паровозного хозяйства, а в 1946 г. — ВПШ при ЦК КПСС. В 1935—37 гг. работал техником в моторе ремонтштрафта и паровозном депо (Курск). С 1937 г. — на комсомольской и парт. работе. В 1942—43 гг. — первый секретарь Воронежского обкома ВЛКСМ. В 1954—57 гг. — секретарь Липецкого обкома КПСС. В 1957—61 гг. — второй секретарь Дагестанского обкома КПСС. В 1961—67 гг. — в аппарате ЦК КПСС. С января 1968 г. — первый секретарь Шацкого обкома КПСС. Деп. Верховного Совета СССР 8-го созыва.

Воропаев, Михаил Гаврилович (р. 1919 г.) — член ЦК КПСС, избранный 24-м съездом КПСС в 1971 г. Член КПСС с 1945 г. В 1941 г. окончил Ростовский ин-т инженеров ж.-д. транспорта, в 1960 г. — ВПШ при ЦК КПСС. В 1942—44 гг. — инженер ломотного депо (Златоуст Челябинской обл.). В 1944—49 гг. на комсомольской работе (в 1945—49 гг. — второй, первый секретарь Златоустовского горкома ВЛКСМ, секретарь, второй секретарь Челябинского обкома ВЛКСМ). В 1949—54 гг. — мастер, нач. службых тяги ж.-д. цеха на Челябинском металлургическом з-де. В 1954—58 гг. и с 1960 г. — на парт. работе. В 1961—63 гг. — второй секретарь, в 1963—70 гг. — первый секретарь Челябинского горкома КПСС. С июля 1970 г. — первый секретарь Шацкого обкома КПСС. Деп. Верховного Совета СССР 8-го созыва.

Воротников, Виталий Иванович (р. 1926 г.) — член ЦК КПСС, избранный 24-м съездом КПСС в 1971 г. Член КПСС с 1947 г. В 1954 г. окончил Куйбышевский авиационный институт. В 1942—44 гг. и в 1947—60 гг. работал на заводе: контролером, технологом, нач. цеха, секретарем парторга, гл. контролером. В 1960—63 гг. — на сов. работе. В 1963—68 гг. — секретарь, в 1968—70 гг. — второй секретарь Куйбышевского обкома КПСС. В 1963—64 гг. — второй секретарь Куйбышевского промышленного обкома КПСС. В 1967—1971 гг. — пред. Куйбышевского облисполкома. С февраля 1971 г. — первый секретарь Воронежского обкома КПСС. Деп. Верховного Совета СССР 8-го созыва.

Воскобойникова, Лидия Михайловна (р. 1921 г.) — советский врач, ортопед-протезист, лауреат Гос. премии СССР 1970 г., присужденной за участие в создании протеза предплечья с биоэлектрическим управлением. Член КПСС с 1945 г. Кандидат медицинских наук с 1961 г. Ст. научный сотрудник с 1965 г. В 1942 г. окончила Свердловский медицинский ин-т. В 1943—1947 гг. — в Советской Армии. С 1947 г. — в Центральном н.-и. ин-те протезирования и протезостроения; с 1962 г. — руководитель.

Воскресенский, Юрий Николаевич (р. 1933 г.) — советский горный инженер-геофизик, лауреат Гос. премии СССР 1970 г., присужденной за участие в коренном усовершенствовании и повышении геологической эффективности поисков и разведки месторождений полезных ископаемых сейсмическим методом. Кандидат технических наук с 1962 г. В 1956 г. окончил Московский геологоразведочный институт. В 1957 г. — в Московском ин-те нефтехимической и газовой промышленности; с 1959 г. — ст. научный сотрудник.

Восс, Август Эдуардович (р. 1916 г.) — член ЦК КПСС, избранный 24-м съездом КПСС в 1971 г. Член КПСС с 1942 г. В 1939 г. окончил Тюменский университет ин-т. в 1948 г. — ВПШ при ЦК КПСС, в 1953 г. Академию общественных наук при ЦК КПСС. Кандидат экономических наук. В 1940—43 гг. — в Советской Армии. В 1943—45 гг. — дир. средней школы в Тюменской обл. С 1948 г. — на отв. и руководящей парт. работе. В 1960—66 гг. — секретарь, с апреля 1968 г. — первый секретарь ЦК КП Латвии. Член Бюро ЦК КП Латвии. Деп. Верховного Совета СССР 7—8-го созывов.

Всволожский, Михаил Николаевич (р. 1917 г.) — кандидат в члены ЦК КПСС, избранный 24-м съездом КПСС в 1971 г. Член КПСС с 1944 г. В 1936 г. окончил Запорожский авиационный техникум, в 1953 г. — Республиканскую школу ин-т при ЦК КП Украины, в 1965 г. — вечерний Днепротровский металлургический ин-т. В 1936—37 гг. и в 1941—43 гг. работал технологом на з-дах в Воронеже, Рыбинске, Уфе. С 1943 г. — на комсомольской и парт. работе. В 1946—48 гг. — второй секретарь, в 1948—50 гг. — первый секретарь Запорожского ЛКСМ Украины. В 1963—66 гг. — второй секретарь Запорожского обкома КПУ (в 1963—64 гг. — второй секретарь Запорожского промышленного обкома КПУ), с марта 1966 г. — первый секретарь Запорожского обкома КПУ. Кандидат в члены ЦК КПСС с 1966 г. Деп. Верховного Совета СССР 7—8-го созывов.

Вучетич, Евгений Викторович — советский скульптор, лауреат премии Ленинского комсомола, присужденной за участие в создании памятника-ансамбля героям Сталинградской битвы в Волгограде (автор проекта, руководитель авторского коллектива). См. Ежегодник БСЭ 1968 г., с. 598.

Выгонный, Альберт Григорьевич (р. 1938 г.) — советский инженер-механик, лауреат Гос. премии СССР 1970 г., присужденной за участие в создании конструкции унифицированного семейства высокопроизводительных большегрузных транспортных автомобилей, автопоездов и автосамосвалов «МАЗ-500» и организации их производства на Минском автомобильном заводе. Член КПСС с 1963 г. В 1963 г. окончил Белорусский политехнический ин-т (вечернее отделение). С 1957 г. — на Минском автомобильном заводе, с 1960 г. — нач. конструкторского бюро.

Высокский, Михаил Степанович (р. 1928 г.) — советский инженер-конструктор, лауреат Гос. премии СССР 1970 г., при-

сужденной за участие в создании конструкции унифицированного семейства высокопроизводительных большегрузных транспортных автомобилей, автопоездов и автосамосвалов «МАЗ-500» и организации их производства на Минском автомобильном заводе. Член КПСС с 1952 г. Кандидат технических наук с 1970 г. В 1949 г. окончил Минский автотехнический техникум, в 1955 г. — Всесоюзный заочный машиностроительный ин-т. С 1949 г. — на Минском автомобильном заводе, с 1961 г. — гл. конструктор завода.

Г

ГАГАРИНСКИЙ, Юрий Владимирович (р. 1915 г.) — советский химик, член-корреспондент АН СССР с 1970 г. Член КПСС с 1942 г. Доктор химических наук с 1964 г. Профессор с 1967 г. В 1937 г. окончил МГУ. В 1937—39 гг. — учитель средней школы в Калининской обл. В 1939—41 гг. — инженер на фабрике искусственного волокна в Клинку. В 1941—46 гг. — в Советской Армии. В 1947—61 гг. — на предприятиях Мин-ва химической пром-сти. В 1961—66 гг. — зав. лабораторией Ин-та неорганической химии СО АН СССР. С 1966 г. — зав. лабораторией и зав. отделом химии Дальневосточного филиала СО АН СССР (с 1970 г. — Дальневосточного научного центра АН СССР).

ГАЛАШИЙ, Григорий Иванович (р. 1912 г.) — советский биолог, член-корреспондент АН СССР с 1970 г. Доктор биологических наук с 1969 г. В 1942 г. окончил Иркутский ун-т. В 1942—49 гг. работал на заводе. В 1949—54 гг. — аспирант, научный сотрудник Восточно-Сибирского филиала АН СССР. В 1954—61 гг. — нач. Байкальской лимнологической станции филиала. С 1961 г. — директор Лимнологического ин-та СО АН СССР в Иркутской обл.

ГАЛАШИЙ, Константин Иванович (р. 1912 г.) — член ЦК КПСС, избранный 24-м съездом КПСС в 1971 г. Член КПСС с 1944 г. В 1937 г. окончил Уральский индустриальный ин-т. По окончании ин-та работал инженером в системе «Уралэнерго» и «Пермэнерго», затем директором электростанции в Пермской обл. В 1950—68 гг. — на парт. работе. В 1950—54 гг. — первый секретарь Бердюковского горкома КПСС, в 1954—56 гг. — секретарь, в 1956—60 гг. — второй секретарь, в 1960—68 гг. — первый секретарь Пермского обкома КПСС. С июля 1968 г. — министр целлюлозно-бумажной пром-сти СССР. Член ЦК КПСС с 1961 г. Деп. Верховного Совета СССР 6—8-го созывов.

ГАПУРОВ, Мухамедназар (р. 1922 г.) — член ЦК КПСС, избранный 24-м съездом КПСС в 1971 г. Член КПСС с 1944 г. Окончил в 1954 г. Чарджоуский гос. деп. ин-т (заочно). В 1941 г. — в 1941—43 гг. — в Советской Армии. В 1944—83 гг. — на ответственной и руководящей комсомольской и партийной работе. В 1948—51 гг. — первый секретарь Чарджоуского обкома комсомола, в 1951—55 гг. — секретарь ЦК ЛКСМ Туркменистана. В 1957—59 гг. — секретарь, в 1959—62 гг. — первый секретарь Чарджоуского обкома КП Туркменистана. В 1962—63 гг. — секретарь ЦК КП Туркменистана. С 1963—68 гг. — работ. Совета Министров Туркм. ССР. С декабря 1969 г. — первый секретарь ЦК КП Туркменистана. Кандидат в члены ЦК КПСС с 1966 г. по 1971 г. Член Бюро ЦК КП Туркменистана. Деп. Верховного Совета СССР 6—8-го созывов.

ГАРБУЗОВ, Василий Федорович (р. 1911 г.) — член ЦК КПСС, избранный 24-м съездом КПСС в 1971 г. Член КПСС с 1939 г. По окончании в 1933 г. Харьковского финансово-экономического ин-та учился в аспирантуре и работал в том же ин-те. Кандидат экономических наук. Доцент. В 1942—43 гг. работал в Наркомфине Кирг. ССР и СССР. В 1944—50 гг. — дир. Киевского финансово-экономического ин-та. В 1950—1952 гг. — пред. Госплана УССР. В 1952—80 гг. — зам., затем первый зам. мин. финансов СССР. С мая 1960 г. — мин. финансов СССР. Член ЦК КПСС с 1961 г. Деп. Верховного Совета СССР 5—8-го созывов.

ГВИШИАНИ, Джермен Михайлович (р. 1928 г.) — советский философ-социолог, член-корреспондент АН СССР с 1970 г. Член КПСС с 1951 г. Доктор философских наук с 1969 г. В 1951 г. окончил Московский ин-т международных отношений. В 1951—1955 гг. — в ВМФ. В 1955—56 гг. — в Гос. комитете Совета Министров СССР по вопросам культуры. В 1957—64 гг. — научно-техническим комитете Совета Министров СССР. В 1962—1965 гг. — в Гос. комитете по координации н.-и. работ СССР. С 1965 г. — зам. председателя Гос. комитета Совета Министров СССР по науке и технике. С 1969 г. одновременно — зав. лабораторией Ин-та конкретных социальных исследований АН СССР.

ГЕЛЬФ, Павел Владимирович (р. 1911 г.) — советский физико-химик, член-корр. АН СССР с 1970 г. Член КПСС с 1944 г. Доктор технических наук с 1950 г. Профессор с 1952 г. В 1938 г. окончил Уральский политехнический ин-т. В 1937—41 гг. — научный сотрудник Уральского н.-и. химического ин-та. В 1941—42 гг. — в Советской Армии. С 1943 г. — в Уральском политехническом ин-те, с 1952 г. — зав. кафедрой. С 1954 г. одновременно — ст. научный сотрудник Ин-та химии Уральского филиала АН СССР (с 1971 г. — Ин-т химии Уральского научного центра АН СССР).

ГЕОРГАДИЕ, Михаил Порфирьевич (р. 1912 г.) — кандидат в члены ЦК КПСС, избранный 24-м съездом КПСС в 1971 г. Член КПСС с 1942 г. Окончил в 1941 г. Московский ин-т механизации и электрификации с. х.-ва. В 1929—34 гг. работал трактористом, бригадиром тракторной бригады, ушел в техникуме

механизация с. х-ва. В 1941—51 гг. — в Наркомземе, затем Мин-ве с. х-ва СССР (инженер, гл. инженер, нач. отдела, нач. управления). В 1951—53 гг. — зам. мин. и нач. управления МТС Индустриального и сельского хозяйства с. х-ва и заочного факультета Груз. ССР. В 1953—54 гг. и в 1958—57 гг. — первый зам. пред. Совета Министров Груз. ССР (одновременно в 1953—54 гг. — мин. с. х-ва республики). В 1954—56 гг. — второй секретарь ЦК КП Грузии. С февраля 1957 г. — секретарь Президиума Верховного Совета СССР. Кандидат в члены ЦК КПСС с 1966 г. Дел. Верховного Совета СССР 4—8-го созывов.

ГЕОРГИЕВ, Александр Васильевич (р. 1913 г.) — член ЦК КПСС, избранный 24-м съездом КПСС в 1971 г. Член КПСС с 1943 г. В 1948 г. окончил Всесоюзный с.-х. ин-т заочного образования. С 1932 г. после окончания Ореховского с.-х. техникума работал агрономом (до 1943 г.). В 1943—44 гг. — на сов. работе в Алтайском крае. С 1944 г. — на парт. работе. В 1956—61 гг. — секретарь, второй секретарь Алтайского крайкома КПСС. С марта 1961 г. — первый секретарь Алтайского крайкома КПСС. Член ЦК КПСС с 1961 г. Дел. Верховного Совета СССР 6—8-го созывов.

ГЕОРГИЕВ, Георгий Павлович (р. 1933 г.) — советский биолог, член-корреспондент АН СССР с 1970 г. Доктор биологических наук с 1963 г. Профессор с 1968 г. В 1956 г. окончил 1-й Московский медицинский ин-т. В 1956—63 гг. — научный сотрудник Ин-та морфологии животных АН СССР. С 1963 г. — зав. лабораторией Ин-та молекулярной биологии.

ГЕРАСИМОВ, Константин Михайлович (р. 1910 г.) — кандидат в члены ЦК КПСС, избранный 24-м съездом КПСС в 1971 г. Член КПСС с 1939 г. В 1935 г. окончил МВТУ им. Баумана. С 1935 г. по 1941 г. работал зам. нач. цеха, нач. конструкторского бюро, гл. инженером на заводах. В 1941—50 гг. — нач. град. главного управления митовых АН СССР. В 1954 г. — зав. лабораторией Ин-та проблем СССР. Зам. мин. вооружения СССР (в 1949—51 гг.), дир. НИИ (1951—54 гг.). В 1958—1960 гг. — первый зам. пред., пред. Горьковского СНХ. С мая 1960 г. — зам. пред. Совета Министров РСФСР, пред. Госплана РСФСР. Лауреат Гос. премии СССР (1951 г.). Кандидат в члены ЦК КПСС с 1961 г. Дел. Верховного Совета СССР 6—8-го созывов.

ГЕРЕК (Gierek), Эвард (р. 1913 г.) — первый секретарь ЦК ПОРП с 20 декабря 1970 г. Родился в шахтерской семье. В 1923 г., после смерти отца, погибшего во время катастрофы на шахте, эмигрировал вместе с матерью во Францию, где с 13-летнего возраста стал работать шахтером. Принимал активное участие в деятельности французских профсоюзов. В 1924 г. поступил во Французскую КП. В 1934 г. за участие в забастовках был арестован и выслан в Польшу. В 1937 г. эмигрировал в Бельгию, где также работал шахтером. Принимал активное участие в деятельности КП Бельгии. Во время гитлеровской оккупации участвовал в бельгийском Движении Сопротивления. После войны принимал участие в организации в Бельгии Союза польских патриотов, Польской рабочей партии и был два года пред. Национального совета поляков в Бельгии. В 1948 г., вернувшись в Польшу, стал работать в ЦК ПОРП. С 1949 г. — секретарь Катувичского воеводского комитета ПОРП. Одновременно занимается заочное отделение вуза по специальности горного инженера. С 1952 г. — депутат сейма. С 1954 г. — член ЦК ПОРП. В 1954—56 гг. — зав. отделом тяжелой промышленности ЦК ПОРП. В 1956 г. избирается секретарем ЦК в том же году — член Политбюро ЦК. В 1957 г. — первый секретарь Катувичского воеводского комитета ПОРП.

ГЕРТНЕР, Антон Севастьянович (р. 1929 г.) — советский инженер-металлург, лауреат Гос. премии СССР 1970 г., присужденной за участие в исследовании, разработке и внедрении технологии получения высококачественных хромовых сплавов силикотермическим методом. Член КПСС с 1970 г. В 1947 г. окончил ремесленное училище в Семипалатинске и до 1954 г. работал на телефонной станции. В 1960 г. окончил Уральский политехнический ин-т. С 1960 г. — на Серовском заводе ферросплавов, с 1968 г. — зам. нач. цеха.

ГЕТМАН, Андрей Лаврентьевич (р. 1903 г.) — кандидат в члены ЦК КПСС, избранный 24-м съездом КПСС в 1971 г. Член КПСС с 1927 г. В 1937 г. окончил Военную академию механизации и моторизации в Советской Армии. С 1924 г. Во время Великой Отечественной войны 1941—45 гг. — командир танковой дивизии, корпуса, зам. командующего гвардейской танковой армией. В 1945—58 гг. — командующий бронетанковой и механизированными войсками военных округов, нач. штаба, зам. нач. бронетанковых войск, командующий объединением, в 1958—1964 г. — командующий войсками округа. С мая 1964 г. — пред. ЦК ДОСААФ СССР. Генерал Армии. Герой Сов. Союза. Кандидат в члены ЦК КПСС с 1961 г. Дел. Верховного Совета СССР 5—8-го созывов.

ГИДЕЛЕС, Лев Хацкелевич (р. 1924 г.) — советский инженер-механик, лауреат Гос. премии СССР 1970 г., присужденной за участие в создании конструкции унифицированного семейства высокопроизводительных большегрузных транспортных автомобилей-автопоездов и автомашинвалов ММЗ-500, в организации их производства на Минском автомобильном заводе. Член КПСС с 1965 г. В 1949 г. окончил Белорусский политехнический ин-т. В 1942—44 гг. — в Советской Армии. С 1949 г. — на Минском автомобильном заводе, с 1954 г. — зам. гл. конструктора.

ГИРЯ, Иван Яковлевич (р. 1933 г.) — советский горный инженер, лауреат Ленинской премии 1970 г., присужденной

за участие в открытии крупных и уникальных месторождений природного газа в северных районах Западной Сибири, эффективной разведке их и подготовке промышленных запасов. Член КПСС с 1961 г. В 1956 г. окончил Московский нефтяной ин-т. С 1956 г. — в Тл. Томском производственном геологическом управлении; в 1956—66 гг. — в Березовской ассоциации; в 1966—88 гг. — нач. Уренгойской нефтегазодобывающей экспедиции. С 1968 г. — гл. инженер треста «Амалнефтегазразведка».

ГЛУШКОВ, Георгий Иванович (р. 1910 г.) — советский инженер-механик, лауреат Гос. премии СССР 1971 г., присужденной за участие в создании и промышленном освоении перламута в металлургической промышленности комплексно-автоматизированного цеха непрерывной разливки слитков с биокислородной меди, обеспечивающего резкое увеличение выпуска высококачественной кабельной продукции. Член КПСС с 1947 г. В 1934 г. окончил Томский электротехнический ин-т инженеров ж.-т. транспорта. С 1935 г. — на конструкторской работе в цветной металлургии. С 1960 г. — нач. СКБ тяжелых цветных металлов. Лауреат Гос. премии СССР 1951 г.

ГОЛДИН, Николай Васильевич (р. 1910 г.) — член ЦК КПСС, избранный 24-м съездом КПСС в 1971 г. Член КПСС с 1929 г. В 1937 г. окончил Харьковский электротехнический ин-т. В 1937—39 гг. работал в тресте «Электротранс» в Харькове (проект, в. в. в. инж. бюро), в 1939 г. — в Харькове по специальности (ст. инж. бюро, управляющий трестом).

В 1946—53 гг. — в Мин-ве строительства предприятий тяжелой индустрии СССР (в 1950—51 гг. — зам. мин., в 1951—1953 гг. — первый зам. мин.). В 1953—54 гг. — зам. мин. строительства СССР. В 1954—57 гг. — зам. мин. строительства предприятий металлургической и хим. пром-сти СССР. В 1957—58 гг. — зам. пред. Кемеровского ЦК. В 1958—1961 гг. — гл. инженер строительства Власского металлургического з-да (Индия). В 1962—63 гг. — советник посольства СССР в Республике Куба. В 1963—65 гг. — зам. пред. Гос. производственного к-та по монтажным и спец. строительным работам СССР. В 1965—67 гг. — зам. мин. монтажных и спец. строительных работ СССР. С февраля 1967 г. — мин. строительства предприятий тяжелой индустрии СССР. Лауреат Гос. премии СССР. Дел. Верховного Совета СССР 7—8-го созывов.

ГОЛЕЙЗОВСКИЙ, Касьян Ярославич (5 марта 1892 г. — 2 мая 1970 г.) — советский артист балета и балетмейстер. Засл. арт. БССР с 1940 г., засл. деят. искусства Лит. ССР с 1954 г. В 1909 г. окончил Петербургское балетное училище. В 1909—1918 гг. — артист Большого театра. Одновременно ставил танцы в театры в Москве, Ленинграде, в театры «Интим» и др. В 1920—24 гг. руководил Московским камерным балетом. В 1930—1940-е гг. поставил свои лучшие балеты: «Спичка красавица» (Харьков), «Ду гудль» Ленского (Душанбе), «Бахчисарайский фонтан» (Минск, Львов). В 1960—1961 гг. поставил концертные программы «Хореографические композиции» (Москва). Последние годы работал в Большом театре СССР (поставил балет «Елени и Меланью» Баласаняна) и Гос. хореографическом ансамбле «Молодой балет», автор книги «Образы русской народной хореографии» (1964 г.).

ГОЛЛЬ (Gaulle), Шарль де (22 ноября 1890 г. — 9 ноября 1970 г.) — французский гос. и политич. деятель, генерал. Бучи в 1959—69 гг. президентом Франции, проводил линию на повышение роли Франции в международных делах, на укрепление ее самостоятельности. Посетил в 1966 г. СССР, способствовал развитию советско-французских отношений. В биографич. сведения (до 1959 г.) см. в Ежегоднике БСЭ 1959 г. с. 643.

ГОЛУБЕВ, Василий Николаевич (р. 1913 г.) — член Центральной Ревизионной Комиссии КПСС, избранный 24-м съездом КПСС в 1971 г. Член КПСС с 1940 г. В 1941 г. окончил теоретический курс Моск. инженерно-экономического ин-та им. С. Орджоникидзе. В 1948 г. — ВПШ при ЦК КПСС (заочн.). В 1930—35 гг. работал на фабриках Иваново-Вознесенск (пом. бухгалтера, экономист-конструктор), секретарь комитета ВЛКСМ. В 1935—37 гг. и в 1941—45 гг. — в Советской Армии. В 1946—55 гг. — на парт. работе. В 1955—57 гг. — редактор журнала «Московский пропагандист». В 1958—68 гг. — редактор газеты «Ленинские знамя». В 1968—69 гг. — гл. редактор журнала «Социализм». С мая 1969 г. — гл. редактор газеты «Социалистическая индустрия».

ГОНЧАРОВ, Валентин Иванович (р. 1937 г.) — кандидат в члены ЦК КПСС, избранный 24-м съездом КПСС в 1971 г. Член КПСС с 1962 г. В 1956 г. окончил 9 кл. средней школы. В 1956—60 гг. — в ВМФ. С 1960 г. работает на Белорусском автомобильном заводе (рабочий, диспетчер цеха), с 1968 г. — газодизельщик, проработав в этом цехе 24.

ГОНЧАРОВ из семьи Кузьмич (24 апреля 1886 г. — июнь 1970 г.) — член КПСС с 1904 г. С детства стал трудиться, работая в магазинах. В юности сблизился с революционной рабочей молодежью. Организатор боевой дружины, участник Денебренского (1905 г.) вооруженного восстания в Москве. В 1906—11 гг. работал в Твери, а с 1911 г. — в Москве. В 1914 г. избран пред. профсоюза слугачей в Москве. В 1915 г. был арестован и выслан в Сибирь. В феврале 1917 г. — один из организаторов Саратовского Совета рабочих и солдатских депутатов и газеты «Социал-демократ». С апреля 1917 г. — секретарь райкома партии в Москве, в дни Октябрьской революции — комиссар района, пред. ревкома, член президиума Моссовета. В 1918 г. — уполномоченный Реввоенсовета Республики в Вологде, затем — на военно-политической работе (нач. политотдела Северного фронта, уполномоченный реввоенсовета V Армии,

военном дивизию). В 1920 г. — член Дальневосточного бюро ЦК РКП(б), участник создания Дальневосточной республики, затем член Сибирского бюро ЦК РКП(б), нач. Политуправления Сибири и восточного фронта Советов. В 1924 г. — пред. райсовета в Москве, член МК РКП(б). В 1922—23 гг. — отв. инструктор ЦК партии, член ЦК РКП(б). В 1924—26 гг. — пред. коженно-венного синдиката, в 1927 г. — инструктор НК РКП СССР, кандидат в члены Президиума ЦК ВКП(б), в 1931 — 34 гг. — ген. консул СССР в г. Кобе (Япония). Затем работал в плановых и контрольных советских органах; с 1955 г. — персональный пенсионер.

ГОРБАЧЬ, Григорий Яковлевич (р. 1932 г.) — член ЦК КПСС, избранный 24-м съездом КПСС в 1971 г. Член КПСС с 1959 г. В 1960 г. окончил Ждановский металлургический техникум. В 1949—52 гг. — слесарь на заде «Азовсталь». В 1952—1954 гг. — в Советской Армии. В 1955—62 гг. — подручный сталевара, с 1962 г. — сталевар маргеновского цеха заде «Азовсталь». Герой Соц. Труда (1971 г.).

ГОРБАЧЬ, Филипп Семенович (р. 1929 г.) — член Центральной Ревизионной Комиссии КПСС, избранный 24-м съездом КПСС в 1971 г. Член КПСС с 1965 г. Окончил 8 классов средней школы. В 1945—48 гг. — колхозник колхоза им. Ленина (Гомельская обл.). С 1949 г. — машинист экскаватора на предприятиях Гомельской обл. В 1950—53 гг. — в Советской Армии. С мая 1960 г. ст. машинист экскаватора Колпачевский совхозсельскохозяйственного управления (Гомельская обл.). Герой Соц. Труда (1966 г.).

ГОРБАЧЕВ, Михаил Сергеевич (р. 1931 г.) — член ЦК КПСС, избранный 24-м съездом КПСС в 1971 г. Член КПСС с 1952 г. В 1955 г. окончил МГУ, в 1967 г. — Ставропольский с.-х. ин-т (заочн). В 1946—50 гг. — пом. комбайнера МТС в Ставропольском крае. С 1955 г. — на южесомольской и парт. работе в Ставропольском крае. В 1956—58 гг. — первый секретарь Ставропольского горкома, в 1958—62 гг. — второй, первый секретарь Ставропольского крайкома ВЛКСМ. В 1966—1968 гг. — первый секретарь Ставропольского горкома КПСС. В 1968—70 гг. — второй секретарь, с апреля 1970 г. — первый секретарь Ставропольского крайкома КПСС. Деп. Верховного Совета СССР 8-го созыва.

ГОРБАЧЕВ, Алексей Александрович (р. 1905 г.) — член Центральной Ревизионной Комиссии КПСС, избранный 24-м съездом КПСС в 1971 г. Член КПСС с 1930 г. В 1936 г. окончил МВТУ им. Баумана. В 1931—35 гг. работал в ЦК профсоюза автотракторной и авиационной пром-сти. В 1935—38 гг. — в ЦКП при ЦК партии. В 1938—41 гг. — нач. гл. управлений ряда наркоматов. В 1941—46 гг. зам., первый зам. наркома танковой промышленности СССР в Волгостроительном управлении Кировского тракторных заводов. В 1946—50 гг. — мин. сулостроительной пром-сти СССР. В 1950—54 гг. — дир. заде Минва транспортного и тяжелого машиностроения. В 1954—55 гг. — зам. мин. морского и речного флота, затем зам. мин. морского флота СССР. В 1955—59 гг. — первый зам. пред. Гос. к-та Совета Министров СССР по вопросам труда и заработной платы. В 1959—63 гг. — первый зам. пред. Гос. научно-экономического совета СССР. Министр СССР. В 1960—65 гг. министр СССР. С января 1963 г. — первый зам. пред. Госплана СССР. Герой Соц. Труда (1945 г.). Член Центральной Ревизионной Комиссии КПСС с 1966 г. Деп. Верховного Совета СССР 7—8-го созывов.

ГОРКИН, Александр Федорович (р. 1897 г.) — член Центральной Ревизионной Комиссии КПСС, избранный 24-м съездом КПСС в 1971 г. Член КПСС с 1916 г. В 1917—18 гг. — секретарь, пред. Тверского губисполкома. В 1919 г. — член коллегии Курской губернской ЧК. В 1920—21 гг. — в Красной Армии. В 1921—22 гг. — секретарь, член бюро Тверского губкома партии. В 1922—23 гг. — в аппарате Киргизского обкома, затем Оренбургского губкома партии. В 1923—26 гг. — в аппарате «Сельхозсоюз» и «Промхозсоюз». В 1926—29 гг. — в 1932—33 гг. — в аппарате ЦК ВКП(б). В 1933—34 гг. — второй секретарь Средневолжского крайкома, в 1934—37 гг. — первый секретарь Оренбургского обкома партии. В 1937—1938 гг. — секретарь Президиума ЦИК СССР. В 1938—57 гг. — секретарь, зам. секретаря, затем вновь секретарь Президиума Верховного Совета СССР. С 1957 г. — пред. Верховного Суда СССР. Герой Соц. Труда (1949 г.). Кандидат члена ЦК КПСС с 1939 г. В 1957—61 гг. — член Центральной Ревизионной Комиссии КПСС с 1952 г. В 1959—61 гг. — пред. Центральной Ревизионной Комиссии КПСС. Деп. Верховного Совета СССР 1—8-го созывов.

ГОРДОВИКОВ, Басан Вальдимирович (р. 1910 г.) — кандидат в члены ЦК КПСС, избранный 24-м съездом КПСС в 1971 г. Член КПСС с 1939 г. В 1938 г. окончил Военную академию им. М. В. Фрунзе. В 1955 г. окончил Военную академию Ген. штаба. С 1927 г. по 1961 г. служил в Советской Армии, пройдя путь от командира взвода до зам. командующего войсками военного округа. В 1941—42 гг. — командир партизанского отряда и партизанского района Крымского фронта. С 1961 г. — второй, затем первый секретарь Калининского обкома КПСС. Герой Советского Союза (1944 г.). Член Центральной Ревизионной Комиссии КПСС с 1961 г. Кандидат члена ЦК КПСС с 1966 г. Деп. Верховного Совета СССР 6—8-го созывов.

ГОРЧАКОВ, Алексей Кузьмич (р. 1908 г.) — член Центральной Ревизионной Комиссии КПСС, избранный 24-м съездом КПСС в 1971 г. Член КПСС с 1939 г. В 1956 г. окончил ВПИ при ЦК КПСС (заочн). В 1927—30 гг. — нормировщик на текстильной ф-ке в Московской обл. В 1930—31 гг. — в Советской

Армии. В 1931—39 гг. работал на текст. комбинате «Трехгорная мануфактура» (зам. сектором, нач. цеха). С 1939 г. — на руководящей адм. работе в аппарате СНК СССР, в Мин-ве текстиля и легкой пром-сти СССР, Госплана СССР, в аппарате Совета Министров СССР. С октября 1964 г. — зам. Секретариа-том Пред. Совета Министров СССР.

ГОРЧАКОВ, Петр Андреевич (р. 1917 г.) — кандидат в члены ЦК КПСС, избранный 24-м съездом КПСС в 1971 г. Член КПСС с 1939 г. В 1954 г. окончил Военно-политическую академию им. В. И. Ленина (заочн). С 1938 г. — в Советской Армии. Во время Великой Отечественной войны 1941—45 гг. был секретарем политотдела полка, военным комиссаром, зам. командира полка по политчасти, нач. политотдела стрелковой дивизии (Брянский, Центральный, 4-й Украинский фронты). После войны — нач. политотдела соединений, объединения, первый зам. нач. политуправления военного округа, член Военного совета — нач. политуправления военного округа. С 1970 г. — член Военного совета — нач. политуправления ракетных войск. Генерал-лейтенант. Герой Советского Союза. Деп. Верховного Совета СССР 8-го созыва.

ГОРШКОВ, Сергей Георгиевич (р. 1910 г.) — член ЦК КПСС, избранный 24-м съездом КПСС в 1971 г. Член КПСС с 1942 г. В 1931 г. окончил Военно-морское училище им. М. В. Фрунзе, в 1941 г. — курсы усовершенствования высшего начальствующего состава при Военно-морской академии им. Г. К. Завойко. В 1931—1932 г. зам. командира политотдела Отдельной бригады стрелковых войск Черноморского флота, командир бригады стрелков Черноморского флота, командующий Азовской, затем Дунайской флотилиями. В 1945—48 гг. — командующий соединением кораблей Черноморского флота, в 1948—51 гг. — нач. штаба Черноморского флота, в 1951—55 гг. — командующий штаб флотом. В 1956 г. — на главном командующий Военно-Морским флотом СССР по обороне СССР. Адмирал флота Советского Союза. Герой Советского Союза. Кандидат члена ЦК КПСС с 1956 г. по 1961 г. Член ЦК КПСС с 1961 г. Деп. Верховного Совета СССР 4—8-го созывов.

ГОРЯЧЕВ, Федор Степанович (р. 1905 г.) — член ЦК КПСС, избранный 24-м съездом КПСС в 1971 г. Член КПСС с 1927 г. В 1945 г. окончил Высшую школу парторганизаторов ЦК КПСС. С 1934 г. — инж. на комбинате «Красная электрическая» в Ленинграде. В 1939—43 гг. — секретарь, второй секретарь Пензенского обкома партии, в 1945—55 гг. — второй, первый секретарь Тюменского обкома, в 1955—59 гг. — первый секретарь Калининского обкома КПСС. С января 1959 г. — первый секретарь Новосибирского обкома КПСС. Член ЦК КПСС с 1952 г. Деп. Верховного Совета СССР 4—8-го созывов.

ГОРЯЧЕВ, Владимир Иванович (р. 1927 г.) — член Центральной Ревизионной Комиссии КПСС, избранный 24-м съездом КПСС в 1971 г. Член КПСС с 1954 г. В 1951 г. окончил Моск. технологический ин-т легкой пром-сти. В 1951—53 гг. — инженер, гл. диспетчер обувной ф-ки «Буревестник» в Москве. В 1953—63 гг. — на руководящей адм. работе в Мин-ве легкой пром-сти СССР, Калининского ГИХ, Госэкономсовете и Госплане СССР. С 1963 г. — в аппарате ЦК КПСС. С ноября 1963 г. — первый зам. отв. секретаря ЦК КПСС.

ГРАДОВ, Юрий Михайлович (р. 1934 г.) — советский архитектор, лауреат Ленинской премии 1970 г., присутствующий за участие в создании мемориального комплекса «Хатынь». В 1958 г. окончил Московский архитектурный ин-т. В 1958—1960 гг. — ст. архитектор Проектного ин-та «Киргизпроектстрой». В 1960—67 гг. — гл. архитектор проектов Гос. проектного ин-та «Минпроект». В 1967—70 гг. — гл. художник Минска. С 1970 г. — зам. нач. Упр. по делам строительства и архитектуры Минского горисполкома. Основные работы: памятник легендарной «Катюше» в Орше, памятник М. В. Фрунзе для Минска (совместно с В. П. Занковичем и Л. М. Левиным) и др.

ГРЕКОВ, Леонид Иванович (р. 1928 г.) — член ЦК КПСС, избранный 24-м съездом КПСС в 1971 г. Член КПСС с 1949 г. В 1954 г. окончил Харьковский авиационный ин-т. В 1943—44 гг. — в Советской Армии. В 1954—63 гг. — инженер, зам. секретаря, секретарь парткома Центр. ин-та авиационного моторостроения в Москве. В 1963—66 гг. — секретарь, в 1966—71 гг. — первый секретарь Калининского райкома КПСС (Москва). С марта 1971 г. — второй секретарь ЦК КПСС.

ГРЕЧКО, Андрей Степанович (р. 1903 г.) — член ЦК КПСС, избранный 24-м съездом КПСС в 1971 г. Член КПСС с 1928 г. Окончил в 1936 г. Военную академию им. М. В. Фрунзе, в 1941 г. — Военную академию Ген. штаба. В Советской Армии с 1919 г. В 1938—39 гг. был командиром полка, нач. штаба кавалерийской дивизии. В период Великой Отечественной войны 1941—45 гг. командовал дивизией, корпусом и армией. С 1945 г. по 1953 г. — главнокомандующий войсками военного округа. С 1953 г. по 1957 г. — главнокомандующий группой советских войск в Германии. В 1957—60 гг. — первый зам. мин. обороны СССР и главнокомандующий сухопутными войсками. В 1960—67 гг. — первый зам. мин. обороны СССР. С апреля 1967 г. — министр обороны СССР. Маршал Советского Союза. Герой Советского Союза. Кандидат в члены ЦК КПСС с 1957 г. по 1961 г. С 1961 г. — член ЦК КПСС. Деп. Верховного Совета СССР 2—8-го созывов.

ГРИБАЧЕВ, Николай Матвеевич (р. 1910 г.) — кандидат в члены ЦК КПСС, избранный 24-м съездом КПСС в 1971 г. Член КПСС с 1943 г. Советский поэт, журналист и общественный деятель. Первая книга стихов «Северо-Запад» вышла в 1935 г. Автор стихотворного сборника «По дорогам войны»

(1945 г.), поэм «Колхоз», «Большевик»* (1947 г.), «Весна в „Поле-беле“» (1948 г.), сборников рассказов «Августовские звезды» (1958 г.), «Южная гроза» (1964 г.), «Любовь моя тайная» (1967 г.), повести «Ветерный аял» (1967 г.), а также «Белый очерков», «Фельетонов». В 1950—54 гг. и с 1956 г. — гл. редактор журнала «Советский Союз». В 1953—54 гг. и с 1959 г. — секретарь правления Союза писателей СССР. Лауреат Гос. премии СССР (1946 г. и 1949 г.) и Ленинской премии (1960 г.). Кандидат в члены ЦК КПСС с 1961 г.

ГРИГОРОВИЧ, Юрий Николаевич (р. 1927 г.) — советский балетмейстер, лауреат Ленинской премии (1970 г.), присужденной за участие в создании балетного спектакля «Спящая в ГАБТ. Народный артист РСФСР с 1966 г. В 1946 г. окончил Ленинградское хореографическое училище, в 1965 г. — ГИТИС. В 1946—64 гг. — артист балета и балетмейстер Ленинградского театра оперы и балета им. Кирова. С 1964 г. — гл. балетмейстер ГАБТ. Основные партии: Половчанин («Князь Игорь», Бородин), Курал («Баянские работы», Асафьев), Гладатор («Спартак», Хачатуряна) и др. Поставил балеты: «Каменный цветок» (Прокофьев), «Легенда о любви» (Мелихов), «Спящая красавица», «Целлулужик» (Чайковского) и др.

ГРИГОРЬЕВ, Глеб Николаевич (р. 1928 г.) — советский капитан дальнего плавания, лауреат Гос. премии СССР 1970 г., присужденной за участие в экспериментальных и теоретических исследованиях в области освоения Севера. Окончил Ленинградский торговый университет. Член КПСС с 1964 г. В 1950 г. окончил Рижское мореходное училище, в 1960 г. — МГУ (аэроное отделение). В 1950—52 гг. плавал на судах Дальневосточного морского пароходства, штурман. В 1953—62 гг. — на н.п. судах АН СССР (штурман, пом. капитана). В 1966 г. — капитан н.п. судна АН СССР «Михаил Ломоносов». С 1966 г. в Отделе морских исследований АН СССР — гл. морский инспектор с 1970 г. — Качатурьяна и др. Поставил балеты: «Каменный цветок» (Прокофьев), «Легенда о любви» (Мелихов), «Спящая красавица», «Целлулужик» (Чайковского) и др.

ГРИГОРЬЯНИ, Артем Николаевич (р. 1916 г.) — советский телерадиотехник, лауреат Гос. премии СССР 1970 г., присужденной за участие в создании Белоярской атомной электростанции им. И. В. Курчатова. Член КПСС с 1944 г. Кандидат технических наук с 1958 г. В 1941 г. окончил МГУ. В 1941—46 гг. — на инженерных должностях. С 1947 г. — в Мин-ве энергетики и электрификации СССР, нач. Гл. управления.

ГРИЦАН, Ида Петровна (14 апреля 1899 г.) — 28 апреля 1970 г.) — член КПСС с мая 1917 г. В 1918 г. окончила Высшее Кандовское училище в Вендене Лифляндской губ. Работала делопроизводителем в уездном военном комиссариате и уездной ЧК (Старая Русса). С августа 1918 г. — сотрудница ВЧК, с 1919 г. — ОГПУ — НКВД. В Моссовет с 1938 г. — на хозяйств. работе в Москве и Московской обл. С 1951 г. — персональная пенсионерка.

ГРИШИН, Виктор Васильевич (р. 1914 г.) — член ЦК КПСС, избранный 24-м съездом КПСС в 1971 г. Член Политбюро ЦК КПСС с апреля 1971 г. Член КПСС с 1939 г. В 1932 г. окончил Московский геологический техникум и в 1937 г. — Московский техникум паровозного х-ва. В 1932—33 гг. работал техником-землеустроителем Серпуховского райземотдела Московской обл. В 1937—38 гг. — зам. нач. паровозного депо в Серпухове. В 1938—40 гг. — в Советской Армии, затем до 1941 г. вновь работал в паровозном депо. В 1941—42 гг. — секретарь узлового парткома станции Серпухов. В 1942—50 гг. — секретарь, второй секретарь, затем первый секретарь Серпуховского райкома КПСС. В 1952—55 гг. — второй секретарь МК КПСС. В 1956—67 гг. — пред. ВЦСПС. С апреля 1967 г. — первый секретарь Московского горкома КПСС. Член ЦК КПСС с 1952 г. Кандидат в члены Президиума ЦК КПСС с января 1961 г. до апреля 1966 г. С апреля 1966 г. по апрель 1971 г. — кандидат в члены Политбюро ЦК КПСС. Деп. Верховного Совета СССР с 8-го созывов. Член Президиума Верховного Совета СССР с 1967 г.

ГРИШИН, Константин Николаевич (р. 1908 г.) — член ЦК КПСС, избранный 24-м съездом КПСС в 1971 г. Член КПСС с 1931 г. В 1949 г. окончил ВПШ при ЦК КПСС. В 1933—38 гг. занимал различные адм. должности. С 1938 г. — на парт. и сов. работе. В 1944—46 гг. и в 1949—51 гг. — пред. Великолукского горкома КПСС. В 1951—55 гг. — второй секретарь МК КПСС. В 1956—67 гг. — пред. ВЦСПС. С апреля 1967 г. — первый секретарь Московского горкома КПСС. Член ЦК КПСС с 1952 г. Кандидат в члены Президиума ЦК КПСС с января 1961 г. до апреля 1966 г. С апреля 1966 г. по апрель 1971 г. — кандидат в члены Политбюро ЦК КПСС. Деп. Верховного Совета СССР с 8-го созывов. Член Президиума Верховного Совета СССР с 1967 г.

ГРИШИН, Александр Николаевич (р. 1929 г.) — советский горный инженер, лауреат Гос. премии СССР 1970 г., присужденной за участие в создании высокопроизводительных средств механизации выемки породы (типа К), обеспечивающих высокие скорости проходки вертикальных стволов шахт горной промышленности. В 1952 г. окончил Московский горный ин-т. С 1953 г. — на инженерной и конструкторской работе. С 1956 г. — в Центральном н.п. и проектно-конструкторском ин-те проходческих машин и комплексов для угольной, горной промышленности и подземного строительства, с 1965 г. — гл. конструктор проекта.

ГРИШМАНОВ, Иван Александрович (р. 1906 г.) — член ЦК КПСС, избранный 24-м съездом КПСС в 1971 г. Член КПСС с 1929 г. В 1936 г. окончил Ленинградский ин-т инженеров коммунального строительства. В 1936—49 гг. — на руководящей работе в области строительства в Смоленске, Ленинграде, Пскове (прораб, гл. инженер, управляющий строительным-монтажным

трестом). В 1949—51 гг. — пред. Кировского райисполкома (Ленинград). В 1951—55 гг. — первый зам. пред. Ленинградского горисполкома. В 1955—61 гг. — в аппарате ЦК КПСС. В 1961—63 гг. — гл. инж. затем первый зам. пред. Гос. к-та Совета Министров СССР по делам строительства. В 1963—65 гг. — пред. Гос. к-та по пром-сти строительных материалов при Госстрое СССР — министр СССР. С сентября 1965 г. — мин. пром-сти строительных материалов СССР. Член ЦК КПСС с 1961 г. Деп. Верховного Совета СССР 6—8-го созывов.

ГРОМБИКО, Андрей Андреевич (р. 1909 г.) — член ЦК КПСС, избранный 24-м съездом КПСС в 1971 г. Член КПСС с 1931 г. Окончил аспирантуру Высшего государственного ин-та экономики н.п. ин-та экономики н.п. Доктор экономических наук. В 1936—39 гг. — на научной работе в ин-те экономики АН СССР. С 1939 г. — на дипломатической работе. В 1943—46 гг. — чрезвычайный и полномочный посол СССР в США и одновременно посланник в Республике Куба. В 1946—48 гг. — постоянный представитель СССР в Совете Безопасности ООН. В 1946—48 гг. — зам. мин. В 1949—52 гг. — первый зам. мин. иностранных дел СССР. В 1952—53 гг. — чрезвычайный и полномочный посол СССР в Великобритании. В 1953—57 гг. — первый зам. мин. иностранных дел СССР. С 1957 г. — мин. иностранных дел СССР. Герой Соц. Труда (1969 г.). С 1952 г. по 1956 г. — кандидат в члены ЦК КПСС. С 1956 г. — член ЦК КПСС. Деп. Верховного Совета СССР 8-го созывов. Член ЦК КПСС.

ГРУШЕВ, Константин Степанович (р. 1906 г.) — кандидат в члены ЦК КПСС, избранный 24-м съездом КПСС в 1971 г. Член КПСС с 1927 г. В 1934 г. окончил Днепропетровский металлургический ин-т, в 1953 г. — Военную академию Ген. штаба. В 1925—29 гг. — на номосоловской работе. В 1934—1938 г. — военный инженер, нач. пехот. в-на инж. Днепропетровского Днепропетровского горкома партии, в 1939—41 гг. — второй секретарь Днепропетровского обкома КП Украины. В период Великой Отечественной войны 1941—45 гг. — член Военного совета группы войск Закавказского фронта, Военных советов Волховского, Карельского и 1-го Дальневосточного фронтов. В 1945—1948 г. — член Военного совета округа. В 1947—48 гг. — мин. автотранспорта УССР. В 1948—50 гг. — первый секретарь Измаильского обкома КП Украины. В 1950 г. — мин. автотранспортной пром-сти УССР. С 1953 г. — на полит. работе в Советской Армии. С декабря 1965 г. — член Военного совета — нач. политуправления военного округа. Генерал-полковник. Кандидат в члены ЦК КПСС с 1966 г.

ГРУШЕВ, Александр Федорович (р. 1904 г.) — член ЦК КПСС, избранный 24-м съездом КПСС в 1971 г. Член КПСС с 1922 г. В 1959 г. окончил ВПШ при ЦК КПСС (аэроное). С 1928 г. — на сов. и парт. работе. В 1940—41 гг. — первый секретарь Черновицкого обкома и горкома КПУ. В 1941—1944 гг. — в Советской Армии. В 1944—48 гг., в 1950—51 гг. и в 1961—62 гг. — первый секретарь Львовского обкома, в 1951—61 гг. — первый секретарь Львовского обкома, в 1962—63 гг. — пред. К-та парт.-гос. контроля ЦК КП Украины и Совета Министров УССР. Секретарь ЦК КП Украины и зам. пред. Совета Министров УССР. С марта 1966 г. — пред. парт. комиссии при ЦК КП Украины. Член ЦК КПСС с 1961 г. Кандидат в члены Политбюро ЦК КП Украины. Деп. Верховного Совета СССР 1—8-го созывов.

ГУДКОВ, Александр Федорович (р. 1906 г.) — член ЦК КПСС, избранный 24-м съездом КПСС в 1971 г. Член КПСС с 1931 г. Профессор. Доктор технических наук. Академик АН СССР (с 1966 г.). С 1932 г. — на руководящей инженерно-технической работе. В 1948—51 гг. — декан Ф-та МАИ. С 1953 г. — руководитель предприятия. Герой Соц. Труда. Лауреат Ленинской премии. Член ЦК КПСС с 1966 г.

ГУДКОВ, Александр Федорович (р. 1930 г.) — кандидат в члены ЦК КПСС, избранный 24-м съездом КПСС в 1971 г. Член КПСС с 1958 г. В 1955 г. окончил Воронежский с.-х. ин-т и в 1967 г. — ВПШ при ЦК КПСС. В 1955—56 гг. — гл. агроном, директор МТС в Курской обл. С 1958 г. — на сов. и парт. работе. В 1968—70 гг. — секретарь, с мая 1970 г. — первый секретарь Курского обкома КПСС. Деп. Верховного Совета СССР 8-го созывов.

ГУЖЕНКО, Тимофей Борисович (р. 1918 г.) — кандидат в члены ЦК КПСС, избранный 24-м съездом КПСС в 1971 г. Член КПСС с 1941 г. В 1942 г. окончил Одесский ин-т инженеров водного транспорта и в 1951 г. — Академию морского флота в Ленинграде. В 1942—49 гг. работал в Мурманском морском порту (механик, нач. отдела, секретарь партбюро, и. о. гл. инженера). В 1951—60 гг. — нач. торг. портов, морского пароходства в Сахалинской обл. В 1960—62 гг. — на адм. работе в Мин-ве Морского флота. В 1962—66 гг. — в аппарате ЦК КПСС. В 1966—70 гг. — первый зам. мин., с января 1970 г. — мин. Морского флота СССР. Деп. Верховного Совета СССР 8-го созыва.

ГУЖИК, Александр Моисеевич (16 августа 1889 г. — 20 октября 1967 г.) — член ЦК КПСС с мая 1947 г. В 1914—12 гг. служил в царской армии, с 1913 г. — студент электротехнического ин-та в Тулузе (Франция), в 1914—17 гг. — снова в армии. В 1917 г. — слесарь-механик Нижегородского губ. ревтрибунала, уполномоченный Восточного фронта в Центральном управлении красноармейских лавок. В 1920 г. — военный следователь Военно-морского трибунала Волжский бассейнов. В 1921 г. — зав. отделом дискурса

ров в Наркоминделе. В 1928—34 гг. — на хоз. работе в Нижнем Новгороде и Москве. С 1934 г. — старший следователь и помощник прокурора Московско-Онежского речного бассейна, с 1937 г. — военный следователь войск НКВД Московского округа, в 1941—1944 гг. — военный прокурор войск НКВД в Тульской и Рязанской областях. В дальнейшем — на хоз. работе в Горьком и Москве. С 1950 г. — пенсионер.

ГУЛИМ, Гафур (Гулямов, Гафур Гулямович) (10 мая 1903 г. — 10 июля 1966 г.) — советский поэт, лауреат Ленинской премии 1970 г., присужденной (посмертно) за стихи последних лет. Член КПСС с 1946 г. Действительный член АН Узб. СР. Член КПСЗ в 1929 г. окончил Ташкентский с.-х. ин-т. В 1919—25 гг. — воспитатель, директор детского дома в Ташкенте. Начал печататься с 1923 г. Автор сборников стихов «Динамо» (1931 г.), «Все твоё» (1947 г.), «Прозвонки в Янгй-Ере» (1957 г.), «Ленин и Востоку» (1961 г.), «Восток и Оворини» (1966 г.) и др. Переводил на узбекский язык произведения мировой классики.

ГУРБА, Владимир Васильевич (р. 1914 г.) — советский горный инженер, лауреат Гос. премии СССР 1970 г., присужденной за участие в разработке и внедрении новой технологии добычи руд с комплексной механизацией процессов горных работ с использованием самоходного оборудования на шахтах Джезказганского горнометаллургического и Ачсайского полиметаллического комбинатов. Член КПСС с 1944 г. В 1936 г. окончил Свердловский горный институт. В 1937 г. окончил Ташкентский с.-х. институт. С 1952 г. работает в Джезказгане, с 1958 г. — директор Джанаганского горнометаллургического комбината. Депутат Верховного Совета Каз. ССР 4-го созыва. Депутат Верховного Совета СССР 6-го созыва.

ГУРВИЧ, Наум Лазаревич (р. 1905 г.) — советский физиолог, лауреат Гос. премии СССР 1970 г., присужденной за участие в исследовании, разработке и внедрении в медицинскую практику электроимпульсного метода лечения арhythmий сердца. Доктор медицинских наук с 1958 г. В 1928 г. окончил Саратовский медицинский ин-т. В 1929—32 гг. — участковый врач в Московской обл. В 1932—35 гг. — аспирант Ин-та физиологии, в 1936—43 гг. — научный сотрудник там же. С 1948 г. — ст. научный сотрудник Лаборатории экспериментальной физиологии по ожоженным органам АН СССР.

ГУРВИЧ, Иосиф Исаакович (р. 1926 г.) — советский инженер-металлург, лауреат Гос. премии СССР 1970 г., присужденной за участие в создании конструкции унифицированного семейства высокопроизводительных большегрузных транспортных автомобилей, автопоездов и автосамосвалов «МАЗ-500» и организации их производства на Минском автомобильном заводе. Член КПСС с 1948 г. В 1948 г. окончил Ленинградский институт сталей и сплавов. С 1948 г. — на Минском автомобильном заводе, с 1961 г. — зам. гл. инженера.

ГУРВИНГЕЛЬ, Виктор Семенович (р. 1922 г.) — советский биофизик, лауреат Гос. премии СССР 1970 г., присужденной за участие в создании протеза предплечья с биоэлектрическим управлением. Член КПСС с 1947 г. Доктор биологических наук с 1962 г. Профессор с 1967 г. В 1944 г. окончил Киевский медицинский ин-т. В 1944—46 гг. — военный врач. В 1946—1958 гг. — в Центральном и-н. ин-те протезирования и протезостроения. В 1958—60 гг. — в Ин-те экспериментальной биологии и медицины СО АМН СССР. В 1960—67 гг. — в Ин-те биологической физики АН СССР. С 1967 г. — зав. лабораторией Ин-та проблем передачи информации АН СССР.

ГУСОВ, Иван Степанович (р. 1911 г.) — кандидат в члены ЦК КПСС, избранный 24-м съездом КПСС в 1971 г. Член КПСС с 1932 г. В 1949 г. окончил ВШП при ЦК КПСС и в 1965 г. — Великолукский с.-х. ин-т (заочно). В 1930—31 гг. работал пред. колхоза. С 1931 г. — на руководящей хоз., парт. и сов. работе. В 1950—55 гг. — секретарь Великолукского обкома КПСС, в 1955—57 гг. — первый зам. пред., в 1957 г. — пред. Великолукского облисполкома. В 1957—61 гг. — второй зам. с 1961 г. — первый секретарь Пензенского обкома КПСС. Кандидат в члены ЦК КПСС с 1961 г. Деп. Верховного Совета СССР 6—8-го созывов.

ГУТКИН, Исаак Владимирович (р. 1914 г.) — советский инженер-конструктор, лауреат Гос. премии СССР 1970 г., присужденной за участие в создании трехосных координатно-расточных станков особой точности. В 1944 г. окончил в сталя 1000 × 1600 × 1400 × 2240 мм. В 1931 г. окончил ФЗУ, в 1958 г. — Ленинградский машиностроительный техникум (заочное отделение). С 1934 г. работает на Ленинградском станкостроительном заводе. С 1959 г. — в ОКБ станкостроения; нач. сектора отдела.

ГХАТЕ, Сачидананда Винду (1899 г. — 30 ноября 1970 г.) — один из основателей КП Индии. Революционную деятельность начал среди рабочих портов Бомбея, где в 20-х гг. вместе с Ш. А. Данге и др. создал первую в Индии коммунистическую группу. Был первым ген. секретарем КПИ. В 1968—70 гг. — пред. Центральной контрольной комиссии КПИ.

Д

ДАВЫДОВ, Николай Иванович (р. 1930 г.) — кандидат в члены ЦК КПСС, избранный 24-м съездом КПСС в 1971 г. Член КПСС с 1958 г. В 1943—46 гг. — колхозник. В 1947 г. окончил курсы трактористов и до 1949 г. работал трактористом (Оренбургская обл.). В 1949—61 гг. — в Советской Армии. С 1961 г. — тракторист совхоза «Белогорский» Оренбургской обл. Герой Соц. Труда (1968 г.).

ДАНКОВ, Владимир Александрович (р. 1917 г.) — советский инженер-металлург, лауреат Гос. премии СССР 1970 г., присужденной за участие в создании и промышленном освоении процесса прокатки стальной ленты методом непрерывного горячего проката с использованием вакуумно-вакуумной печи непрерывной разливки слитков из бескислородной меди, обеспечивающего резкое увеличение выпуска высококачественной кабельной продукции. В 1944 г. окончил Московский ин-т цветных металлов и золота. С 1945 г. — нач. лаборатории и-н. ин-та. Лауреат Гос. премии СССР 1951 г.

ДАШКЕВИЧ, Леонид Васильевич (1899 г. — 3 сентября 1970 г.) — участник гражданской и Великой Отечественной войн. Член КПСС с марта 1917 г. В 1917—18 гг. — рядовой авиационный Петергофе, агитатор, организатор отдела агитации и пропаганды Союза коммун Северной области в Петергофе. С июля 1918 г. — на Южном фронте, в революционно-9-й армии. В 1920—21 гг. — член окружного бюро РКП(б), зав. окружным отделом РКП(б) в Урюпинске, с марта 1921 г. — зам. командира по политической работе № 9 в 1922—25 гг. — студент политехнического ин-та в Ленинграде, затем зам. директора Главной геодезической обсерватории (до 1927 г.). С 1927 г. — на хоз. работе на различных ленинградских предприятиях. С 1942 г. жил в Урюпинске. В 1943—45 гг. — в Советской Армии (1-й Украинский фронт). После демобилизации работал в Ленинграде. С 1956 г. — персональный пенсионер.

ДЕДЫГРЕВ, Владимир Иванович (р. 1920 г.) — член ЦК КПСС, избранный 24-м съездом КПСС в 1971 г. Член КПСС с 1945 г. В 1942 г. окончил Московский горный ин-т. В 1942—1957 гг. — на руководящей хоз. работе в угольной промышленности (нач. участка, пом. гл. инженера, гл. инженер, нач. шахты, управляющий трестом). С 1957 г. — на руководящей парт. и хоз. работе. В 1957—62 гг. — секретарь Донецкого обкома КП Украины в 1962—63 гг. — пред. Донецкого СНХ с января по июлю 1963 г. — вице-пред. в 1963 г. — секретарь Донецкого обкома КП Украины, Герой Соц. Труда (1957 г.). Член ЦК КПСС с 1966 г. Член Политбюро ЦК КП Украины. Деп. Верховного Совета СССР 6—8-го созывов.

ДЕМЕНТЬЕВ, Петр Васильевич (р. 1907 г.) — член ЦК КПСС, избранный 24-м съездом КПСС в 1971 г. Член КПСС с 1938 г. В 1937 г. окончил Военно-воздушную академию им. Жуковского. В 1937—41 гг. — на инженерно-технических должностях в НИИ и на авиационной промышленности (ст. инженер, нач. цеха, гл. инженер, дир. завода). В 1941—53 гг. — первый зам. наркома, затем зам. мин. авиационной промышленности СССР. В 1953—1957 гг. — мин. авиационной промышленности СССР. В 1957—63 гг. — пред. Гос. к-та Совета Министров СССР по авиационной технике — министр СССР. В 1963—65 гг. — пред. Гос. к-та по авиационной технике ин-т. С 1947 г. — на ответственных руководящих должностях промышленности СССР. Герой Соц. Труда (1941 г.). Кандидат в члены ЦК КПСС в 1952—56 гг. С 1956 г. — член ЦК КПСС. Деп. Верховного Совета СССР 4—8-го созывов.

ДЕМЕНТЬЕВА, Раиса Федоровна (р. 1925 г.) — кандидат в члены ЦК КПСС, избрана 24-м съездом КПСС в 1971 г. Член КПСС с 1948 г. В 1957 г. окончила Московский экономико-статистический ин-т. С 1947 г. — на парт. работе. С декабря 1960 — секретарь Московского горкома КПСС. Член Центральной Ревизионной Комиссии КПСС с 1961 г. по 1966 г. Кандидат в члены ЦК КПСС с 1966 г.

ДЕМИДЕНКО, Василий Петрович (р. 1930 г.) — кандидат в члены ЦК КПСС, избранный 24-м съездом КПСС в 1971 г. Член КПСС с 1955 г. В 1950 г. окончил Новосибирский с.-х. ин-т. В 1959 г. аспирантуру при Казахской академии с.-х. наук (заочно). В 1950—58 гг. — гл. агроном совхозов и райсельхозотделов в УССР и в Краснодарском крае, гл. агроном, директор совхозов в Целиноградской обл. Каз. ССР. С 1958 г. — на парт. и гос. работе. В 1960 г. — зам. мин. совхозов Каз. ССР. В 1960—63 гг. — секретарь Целиноцкого крайкома, в 1963—1964 гг. — первый секретарь Целиноградского сельского обкома. В 1964—65 гг. — первый секретарь Целиноградского обкома КП Казахстана. С ноября 1965 г. — первый секретарь Северо-Казахстанского обкома КП Казахстана. Деп. Верховного Совета СССР 7—8-го созывов.

ДЕМИДОВИЧ, Иван Францевич (р. 1930 г.) — советский инженер-механик, лауреат Гос. премии СССР 1970 г., присужденной за участие в создании конструкции унифицированного семейства высокопроизводительных большегрузных транспортных автомобилей, автопоездов и автосамосвалов «МАЗ-500» и организации их производства на Минском автомобильном заводе. В 1949 г. окончил Минский автомеханический техникум, в 1957 г. — Ленинградский заочный индустриальный ин-т. С 1949 г. — на Минском автомобильном заводе, с 1960 г. — нач. конструкторского бюро завода.

ДЕМИН, Вениамин Александрович (р. 1908 г.) — советский архитектор, лауреат Ленинской премии 1970 г., присужденной за участие в создании памятника-ансамбля героям Сталинградской битвы в Волгоград. В 1929 г. окончил Художественный техникум (скульптурное отделение), в 1936 г. — Московский архитектурный ин-т. В 1937—46 гг. — в Советской Армии. В 1946—50 гг. работал по проектам малых форм. С 1950 г. в творческой группе, руководимой В. Ветчинкиным. Основными работами является «Волга» у Ивановского водохранилища (14 м), монумент «Соединение фронтов» (четырехфигурная композиция, 17 м) и др.

ДЕМИЧЕВ, Петр Ильич (р. 1918 г.) — член ЦК КПСС, избранный 24-м съездом КПСС в 1971 г. Кандидат в члены Политбюро ЦК КПСС с апреля 1966 г. Член КПСС с 1939 г. В 1944 г.

окончил Московский химико-технологический ин-т им. Менделеева, в 1953 г. — ВПШ при ЦК КПСС (заочн). В 1937—1944 гг. — в Советской Армии. В 1944—45 гг. на научно-пед. работе в Московском химико-технологическом ин-те Менделеева. С 1945 г. — на парт. работе зав. отделом, затем секретарь Советского района партии Москвы. В 1950—56 гг. — в аппаратах Московского горкома партии и ЦК КПСС. В 1956—1958 гг. — секретарь Московского обкома КПСС. В 1958—1959 гг. — управляющий делами Совета Министров СССР. В 1959—60 гг. — первый секретарь Московского обкома КПСС. В 1961—62 гг. — первый секретарь Московского горкома КПСС. Секретарь ЦК КПСС с 1962 г. Член ЦК КПСС с 1961 г. С 1964 г. по апрель 1966 г. — кандидат в члены Президиума ЦК КПСС. В 1959—61 гг. — член Бюро ЦК КПСС по РСФСР. Деп. Верховного Совета СССР 5—8-го созывов. Член Президиума Верховного Совета СССР в 1962—66 гг.

ДЕМЧЕНКО, Владимир Акимович (р. 1920 г.) — кандидат в члены ЦК КПСС, избранный 24-м съездом КПСС в 1971 г. Член ЦК КПСС с 1946 г. Окончил в 1944 г. МЭТУ им. Баумана и в 1958 г. — ВПШ при ЦК КПСС (заочн). В 1945—67 гг. — на ответственной и руководящей комсомольской и партийной работе. В 1957—59 гг. — первый секретарь Ступинского горкома КПСС Московской обл. В 1960—63 гг. — секретарь Московского обкома КПСС, в 1963—64 гг. — первый секретарь Московского промышленного обкома КПСС, в 1964—67 гг. — второй секретарь Московского обкома КПСС, в 1967—70 гг. — первый секретарь ЦК РСФСР. Министр Министров РСФСР. Кандидат в члены ЦК КПСС с 1966 г. Деп. Верховного Совета СССР 7-го созыва.

ДЕНИСОВА, Раиса Никифоровна (р. 1926 г.) — член Центральной Ревизионной Комиссии КПСС, избрана 24-м съездом КПСС в 1971 г. Член КПСС с 1963 г. В 1970 г. окончила Тарасовское сельское профтехучилище (Ростовская обл.). Трудовую деятельность начала в апреле 1947 г. в колхозе им. Ворошилова Ростовской обл. В 1948—49 гг. — дворня колхоза «Родина», с 1970 г. — зав. молочно-товарной фермой колхоза «Мир» Белокалитвинского р-на Ростовской обл. Герой Соц. Труда (1966 г.).

ДЕНИСЮК, Юрий Николаевич (р. 1927 г.) — советский физик-оптик, лауреат Ленинской премии (1977 г., присужденной за широкую работу по образованию трехмерной среды), член-корреспондент АН СССР с 1970 г. Кандидат физ.-мат. наук с 1964 г. Доктор наук с 1971 г. В 1947 г. окончил Ленинградский судостроительный техникум, в 1954 г. — Ленинградский ин-т точной механики и оптики. С 1954 г. — в Гос. оптическом ин-те им. С. И. Вавилова.

ДЖАВАРА (Jawara) Дэвид Каираба (р. 1924 г.) — президент Гамбии по образованию ветеринар. В 1953 г. окончил университет в Глазго (Великобритания). С января 1954 г. работал главным ветеринаром в ветеринарном управлении Гамбии. Один из основателей и руководителей созданной в 1959 г. Народной прогрессивной партии. В 1960—62 гг. — министр просвещения, а в 1962—65 гг. — премьер-министр. После провозглашения независимости Гамбии в 1965 г. — премьер-министр, а после провозглашения республики в апреле 1970 г. — президент страны.

ДЖАВАХИШВИЛИ, Гиви Дмитриевич (р. 1912 г.) — член ЦК КПСС, избранный 24-м съездом КПСС в 1971 г. Член КПСС с 1940 г. В 1934 г. окончил Закавказский индустриальный ин-т. С 1944 г. — на парт., сов. и гос. работе в Грузии. В 1944—52 гг. — в аппарате ЦК КП Грузии. В 1952—53 гг. — пред. Тбилисского горисполкома. С сентября 1953 г. — пред. Совета Министров Груз. ССР. Член ЦК КПСС с 1956 г. Член Бюро ЦК КП Грузии. Деп. Верховного Совета СССР 4—8-го созывов.

ДЖУЛИКЕЕВ, Куньялбек (р. 1915 г.) — советский зоотехник-селекционер, лауреат Гос. премии СССР 1970 г., присужденной за участие в выведении новой породы тонкорунных овец «южноказахский мерин» и экономичности эффективности внедрения ее в производство Чимкентской, Джамбулской и Кызылординской обл. Каз. ССР. В 1939 г. окончил Алма-Атинский зооветеринарный ин-т. В 1949 г. — Высшую школу бонитеров по тонкорунному овцеводству. С 1939 г. работает в совхозах Чимкентской обл. С 1956 г. — гл. зоотехник совхоза «Чалдар» Алгабаского района.

ДЗОНИЦИЗЕ, Георгий Самсонович (р. 1910 г.) — член Центральной Ревизионной Комиссии КПСС, избранный 24-м съездом КПСС в 1971 г. Член КПСС с 1940 г. В 1929 г. окончил Пятигорский гос. ун-т. Доктор геолого-минералогических наук. Профессор. Академик АН Груз. ССР (с 1955 г.). Академик АН СССР (с 1968 г.). В 1933—34 гг. — доцент, зав. кафедрой гос. пед. ин-та в Кутаиси, одновременно — нач. геологоразведочной партии Груз. геологического управления. В 1934—39 гг. — доцент, зав. кафедрой, декан, ректор (1958—59 гг.) Тбилисского гос. ун-та. В 1951—55 гг. — гл. инж. ССР (с 1956 г.) в 1955—58 гг. — президент АН Груз. ССР. С апреля 1959 г. — пред. Президиума Верховного Совета Груз. ССР, зам. пред. Президиума Верховного Совета СССР (с 1960 г.). Член Центральной Ревизионной Комиссии КПСС с 1961 г. Член Бюро ЦК КП Грузии. Деп. Верховного Совета СССР 5—8-го созывов.

ДИОРДИЕВ, Евгений Яковлевич (р. 1912 г.) — народный артист ССР с 1970 г. в Каз. ССР (с 1958 г.). Учился в Одесской театральной студии. Сценическую деятельность начал в 1930 г. в Одесском театре им. Иванова. В 1935—37 гг. — актер Тираспольского театра, в 1937—40 гг. — Свердловского и областных театров Свердловской обл. С 1946 г. — актер и режиссер Республиканского русского театра драмы им. Державина (Алма-Ата). Роли: «Городничий («Ревизор» Гоголя), Ромола («Крылья Корнейчука), Протасов («Дети солнца» Горького), Вожак («Опти-

мистическая трагедия» Вишневского), Булычов («Егор Булычов» Горького) и др. Снимается в кино.

ДИУФ (Dioff), Абу (р. 1935 г.) — премьер-министр Сенегала с февраля 1967 г. Высшее образование получил в Дакаре (Сенегал) и Париже. С 1964 г. — член правящей партии Прогрессивный союз Сенегала. Член полпребюро и зам. адм. секретаря этой партии. В 1968—70 гг. — мин. планирования и промышленности. С февраля 1970 г. — пред. Совета министров ОЕРС.

ДМИТРИЕВ, Иван Николаевич (р. 1920 г.) — член Центральной Ревизионной Комиссии КПСС, избранный 24-м съездом КПСС в 1971 г. Член КПСС с 1945 г. Окончил в 1940 г. Черноморский ин-т техникума, в 1948 г. Горьковский инженерно-строительный ин-т им. В. П. Чкалова. В 1940—43 гг. — аппаратчик, нач. смены, механик, нач. отделения Черяченского хим. з-да им. М. И. Калинина. В 1948—58 гг. — на строительстве Горьковского ГЭС (ст. мастер, прораб, гл. инженер, нач. управления). В 1958—64 гг. — управляющий строительно-монтажным трестом в Дзержинске. В 1964 г. — на парт. работе: в 1964—1968 гг. — секретарь Горьковского обкома КПСС. С апреля 1969 г. — зав. отделом ЦК КПСС. Лауреат Гос. премии СССР 1970 г.

ДОБРИН, Виктор Федорович (р. 1927 г.) — член ЦК КПСС, избранный 24-м съездом КПСС в 1971 г. Член КПСС с 1954 г. В 1950 г. окончил Днепровостровский ин-т инженеров ж-д. транспорта. В 1950—52 гг. — мастер, прораб, нач. отдела строительного-монтажного треста в Ленинграде. В 1952—57 гг. — главный инженер, пом. нач. отдела, гл. инженером, нач. отдела на строительстве. В 1957—61 гг. — на строительстве Днепровдержинского ГЭС (зам. гл. инженера, зам. секретаря, секретарь парткома). В 1961 г. — второй, в 1963—69 гг. — первый секретарь Днепровдержинского горкома КП Украины. В 1961—63 гг. — пред. Днепровдержинского горисполкома. С марта 1963 г. — первый секретарь Ростовского городского комитета КПСС. Кандидат в члены ЦК КПСС с 1966 г. по 1971 г. Деп. Верховного Совета СССР 8-го созыва.

ДОБРЫНИН, Анатолий Федорович (р. 1919 г.) — член ЦК КПСС, избранный 24-м съездом КПСС в 1971 г. Член КПСС с 1945 г. В 1942 г. окончил МАИ. Кандидат исторических наук. Доцент. В 1948—52 гг. работал в аппарате МИД СССР. В 1948—1955 гг. — советник, затем — советник-посланник СССР в США, в 1955—57 гг. — пом. мин. иностранных дел СССР. С 1957 г. по март 1960 г. — зам. ген. секретаря ООН. В 1960—1962 гг. — зав. отделом МИД СССР. С марта 1962 г. — чрезвычайный и полномочный посол СССР в США. Кандидат в члены ЦК КПСС с 1966 г. по 1971 г.

ДОДОР Анатолий Григорьевич (р. 1939 г.) — член Центральной Ревизионной Комиссии КПСС, избранный 24-м съездом КПСС в 1971 г. Член КПСС с 1966 г. Образование незаконченное среднее. В 1955—59 гг. и с сентября 1962 г. — токарь Уралвагонзавода им. Ф. Э. Дзержинского (г. Н. Тагил). В 1959—1962 гг. — в Советской Армии. Герой Соц. Труда (1971 г.).

ДОЕНИН, Василий Николаевич (р. 1909 г.) — кандидат в члены ЦК КПСС, избранный 24-м съездом КПСС в 1971 г. Член КПСС с 1940 г. Окончил в 1931 г. Дальневосточный политехнический ин-т. С 1931 г. — на инженерно-технической и руководящей хоз. и гос. работе. В 1934—44 гг. — инженер, зам. нач., нач. цеха Московского автозавода им. И. А. Лихачева. В 1948—1950 гг. — дир. Московского з-да малолитражных автомобилей. В 1944—48 гг. и в 1950—60 гг. — нач., гл. инженер, зам. нач. ряда гл. управлений мин-в среднего машиностроения, автомобильного и тракторного пром-сти, машиностроения, Московского гор. СНХ. В 1960—62 гг. — зам. первый зам. пред. Московского гор. СНХ. В 1962—63 гг. — первый зам. пред. СНХ РСФСР. В 1963—65 гг. — прел. Московского гор. СНХ. С марта по сентябрь 1965 г. — зам. пред. Совета Министров РСФСР, пред. СНХ РСФСР. С сентября 1965 г. — мин. машиностроения для легкой и пищевой пром-сти и бытовых приборов СССР. Кандидат в члены ЦК КПСС с 1966 г. Деп. Верховного Совета СССР 7—8-го созывов.

ДОЛГИХ, Владимир Иванович (р. 1924 г.) — член ЦК КПСС, избранный 24-м съездом КПСС в 1971 г. Член КПСС с 1942 г. Окончил в 1949 г. Иркутский горнометаллургический ин-т. Кандидат технических наук. В 1941—43 гг. — в Советской Армии. В 1945—58 гг. — нач. смены, нач. цеха, гл. инженер з-да в Краснотуркменске. В 1958—60 гг. — гл. инженер, зав. цехом горнометаллургического н-та им. А. П. Завенягина. С апреля 1969 г. — первый секретарь Красноярского крайкома КПСС. Герой Соц. Труда (1965 г.). Деп. Верховного Совета СССР 7—8-го созывов.

ДОЛГОШЕИН, Борис Анатольевич (р. 1930 г.) — советский физик, лауреат Ленинской премии 1970 г., присужденной за участие в работе «Треховые истропные намеры». Кандидат физ.-мат. наук, доцент. В 1962 г. — гл. инженер ин-та Московский инженерно-физический ин-т и работает там же.

ДОЛЛЕЖАЛЬ, Николай Антонович — советский теплотехник, лауреат Гос. премии СССР 1970 г., присужденной за участие в создании Белоярской атомной электростанции им. И. В. Курчатова. См. Ежегодник БСЭ 1963 г., с. 577.

ДОМБРОВСКАЯ, Юлия Фоминична (р. 1891 г.) — советский врач-педиатр, лауреат Ленинской премии 1970 г., присужденной за участие в цикле работ по физиологии и патологии детей раннего возраста, содействующих резкому снижению заболеваемости и смертности среди них. Доктор медицинских наук, профессор с 1936 г. Действительный член АМН С 1953 г. В 1913 г. окончила Петербургский женский медицинский ин-т и занималась врачебной деятельностью и п.-н. работой. С 1951 г. — в 1-м Московском медицинском ин-те, зав. кафедрой детских болезней.

ДОРОВНИЦН, Анатолий Алексеевич (р. 1910 г.) — советский ученый в области метеорологии, гидролимнии, геофизии и прикладной математики, Герой Социалистического Труда с 1970 г. Доктор техн. наук, ин-т с 1947 г. Профессор с 1949 г. Академик с 1953 г. Лауреат Гос. премии СССР 1946 г., 1947 г., 1951 г. В 1931 г. окончил Грозненский нефтяной ин-т. В 1932—1934 гг. — нач. сейсмической партии Нефтяного геологоразведочного ин-та. В 1934—35 гг. — нач. сейсмической партии треста «Туркменнефть». В 1935—41 гг. — в Гл. геофизической обсерватории. С 1941 г. — в Центральной аэрогидрометеорологической с-де, с 1942 г. — в Центральном ин-те метеорологии, с 1943 г. — науч. сотрудник Математического ин-та АН СССР; в 1953—55 гг. — зав. отделом Отделения прикладной математики АН СССР; с 1947 г. — профессор Московского физико-технического ин-та; с 1955 г. — директор Вычислительного центра АН СССР.

ДРАГУНСКИЙ, Давид Абрамович (р. 1910 г.) — член Центральной Революционной Комиссии КПСС, избранный 24-м съездом КПСС в 1971 г. Член КПСС с 1931 г. В 1941 г. окончил Военную академию им. М. В. Фрунзе, в 1950 г. — Военную академию Ген. штаба. В Советской Армии с 1933 г. Во время Великой Отечественной войны 1941—45 гг. — командир танкового батальона (Зап. фронт), нач. разведотдела штаба фронта, корпуса (Северо-Кавказский, Калининский фронты), нач. штаба механизированной дивизии (Вост. фронт), командир артиллерийского полка (1-й Укр. фронт). В послевоенное время — командир танкового батальона, командир дивизии, первый зам. командующего, командующий объединением, первый зам. командующего войсками военного округа. С мая 1969 г. — нач. Высших офицерских курсов «Выстрел» им. В. М. Шапошникова. Генерал-полковник танковых войск. Дважды Герой Советского Союза.

ДРЮБЕНКО, Василий Иванович (р. 1924 г.) — член ЦК КПСС, избранный 24-м съездом КПСС в 1971 г. Член КПСС с 1944 г. В 1949 г. окончил Днепропетровский ин-т инженеров ж.-д. транспорта, в 1959 г. — ВПШ при ЦК КПСС (заочн). В 1942—45 гг. — в Советской Армии. С 1948 г. — на руководящей комсомольской и парт. работе. В 1951—52 гг. — первый секретарь Днепропетровского обкома ЛКСМ Украины. В 1952—54 гг. — секретарь ЦК КПСС, с 1955—56 гг. — второй секретарь, в 1955—60 гг. — первый секретарь ЦК ЛКСМ Украины. В 1960—1962 гг. — первый секретарь Киевского горкома КП Украины. В 1962—66 гг. — первый секретарь Киевского обкома КП Украины (в 1963—64 гг. — первый секретарь Киевского промышленного обкома). В 1966—71 гг. — секретарь ЦК КП Украины. С марта 1971 г. — первый заместитель первого заместителя ЦК КПСС. Член Центральной Революционной Комиссии КПСС с 1961 г. Деп. Верховного Совета СССР 6—7-го созывов.

ДРОЗДОВ, Валентин Алексеевич (р. 1921 г.) — советский инженер-строитель, лауреат Гос. премии СССР 1970 г., присужденной за участие в разработке и внедрении механизированного (поточного) способа производства стенопрофиля и массовом применении его в строительстве. Член КПСС с 1943 г. Кандидат технических наук с 1957 г. Ст. научный сотрудник с 1964 г. В 1951 г. окончил Московский ин-т инженеров транспорта, в 1957 г. — аспирантуру там же (заочн). В 1941—45 гг. — в Советской Армии. В 1952—63 гг. — во Всесоюзном н.-и. ин-те транспортного строительства. С 1963 г. — в Центральном н.-и. и проектно-экспериментальном ин-те промышленных зданий и сооружений, руководитель лабораторий светопрозрачных ограждений.

ДРОНИН, Григорий Ефимович (18 ноября 1878 г.) — сентябрь 1970 г.) — член КПСС с 1903 г. К революционному движению примкнул в 1901 г.; в 1902—03 гг. создал в Тамбовской группе для распространения с.-д. литературы. В 1904 г. был арестован, после освобождения продолжил работу в Тамбовской организации РСДРП, затем в Рязанской с.-д. организации. В 1905 г. участвовал во всеобщей забастовке на Рязано-Уральской ж. д. С 1906 г. работал в Саратовской партийной организации. С 1907 г. по 1917 г. — в сибирской ссылке. После Февральской революции 1917 г. был пред. Совета профсоюзов в Новоноколаевске, членом Западносибирского обл. Совета, затем работал в пропорциях в качестве уполномоченного Наркомпрола. В 1923—33 гг. — в Наркомземе в Москве.

ДРЬБИГ, Анатолий Семенович (р. 1914 г.) — член ЦК КПСС, избранный 24-м съездом КПСС в 1971 г. Член КПСС с 1940 г. В 1935 г. окончил Ин-т плодово-ягодных культур им. И. В. Мичурина (г. Мичуринск). В 1935—41 гг. — на научной работе. В 1941—46 гг. — в Советской Армии. В 1946—50 гг. — на руководящей хоз. работе. С 1950 г. — на ответственной и руководящей сов. и парт. работе. В 1957—60 гг. — первый зам. пред. Ленин-

градского облисполкома. В 1960—61 гг. — секретарь Ленинградского обкома КПСС. С сентября 1961 г. — первый секретарь Вологодского обкома КПСС. Кандидат в члены ЦК КПСС с 1961 г. по 1971 г. Деп. Верховного Совета СССР 6-го созыва.

ДУБОВ, Николай Иванович (р. 1910 г.) — советский писатель, лауреат Гос. премии СССР 1970 г., присужденной за роман «Горе одному». В 1930 г. окончил 3 курса исторического фак-та ЛГУ. Литературную деятельность начал в 1929 г. Автор повестей: «На краю земли» (1951 г.), «Огни на реке» (1952 г.), «Сирота» (1955 г.), «Джества проба» (1960 г.), «Мальчик у моря», «Наша земля» (1963 г.), «Солнечный ветер» (1966 г.) и др.

ДУГЛАС-ХЬОМ (Douglas-Home), Алек (полное имя Александр Фредерик Дуглас Хью юм, р. 1903 г.) — английский министр иностранных дел и по делам Содружества наций с июня 1970 г. В 1963—65 гг. — лидер консервативной партии. С 1965 г. был членом консультативного комитета консервативной партии («теневого кабинета»). Вела иностранными делами, делами Содружества наций, колониями и за рубежом территориями. См. Ежегодник БСЭ 1964 г., с. 600.

ДУЛЕНКОВ, Борис Дмитриевич (р. 1918 г.) — советский театральный художник, лауреат Гос. премии СССР 1970 г., присужденной за участие в создании художественного фильма «Дождем по понедельникам». Член КПСС с 1965 г. В 1939 г. окончил Художественное училище памяти 1905 г., в 1952 г. — ВГИК. В 1941 г. по 1943 г. служил в Армии Советского Союза. Художник Центральной киностудии летских и юношеских фильмов им. М. Горького. Участвовал в создании фильмов: «Чук и Гек», «Тихий Дон» (3 серии), «Сердце матери», «Верность матери» и др.

ДУРЫГИН, Василий Григорьевич (р. 1923 г.) — советский сборщик-механик, лауреат Гос. премии СССР 1970 г., присужденной за участие в создании точных координатно-расточных станков с ЧПУ. Член КПСС с 1963 г. В 1950—52 гг. — нач. отдела капитального строительства, первый зам. пред. Госплана СССР — министр СССР. С июля 1962 г. — зам. пред. Совета Министров СССР, пред. Госплана СССР (в 1962 г.). В 1962—65 гг. — пред. СНХ СССР. С сентября 1965 г. — пред. Гос. к-та Совета Министров СССР по материально-техническому снабжению. Лауреат Гос. премии СССР (1946 г. и 1950 г.). Член ЦК КПСС с 1961 г. Деп. Верховного Совета СССР 6—8-го созывов.

ДУРЮБИН, Эммануил Эммануилович (р. 1910 г.) — член ЦК КПСС, избранный 24-м съездом КПСС в 1971 г. Член КПСС с 1931 г. В 1931 г. окончил МГУ. В 1950—52 гг. — нач. отдела капитального строительства, первый зам. пред. Госплана СССР — министр СССР. С июля 1962 г. — зам. пред. Совета Министров СССР, пред. Госплана СССР (в 1962 г.). В 1962—65 гг. — пред. СНХ СССР. С сентября 1965 г. — пред. Гос. к-та Совета Министров СССР по материально-техническому снабжению. Лауреат Гос. премии СССР (1946 г. и 1950 г.). Член ЦК КПСС с 1961 г. Деп. Верховного Совета СССР 6—8-го созывов.

ДУРЮБИНСКИЙ, Григорий Григорьевич (р. 1905 г. в Полтавине) — президент Юж. Родезии. Образование получил в Кембридже. С 1948 г. живет в Юж. Родезии. Член парламента Юж. Родезии с 1962 г. Занимал ряд министерских постов: министр юстиции, законности в порядке (1962—64 гг.), министр без портфеля (июнь—авг. 1964 г.), зам. премьер-министра и министр иностранных дел (1964—65 гг.), а с мая 1965 г. — министр обороны. В ноябре 1965 г. назначается правительственным администратором 2 марта 1970 г. и в. о. президента «республики Родезия», а 14 апреля — президентом (принес присягу 16 апреля).

Е

ЕВСТАФЬЕВ, Всеволод Владимирович (р. 1904 г.) — советский инженер-технолог, лауреат Гос. премии СССР 1970 г., присужденной за участие в создании и промышленном внедрении высокопроизводительной установки первичной переработки нефти мощностью 6 млн. т в год. В 1930 г. окончил Грозненский нефтяной ин-т и до 1963 г. работал на инженерных и руководящих должностях. С 1963 г. — гл. инженер проекта Всесоюзного ин-та проектного и нефтестроительного строительства и нефтехимической пром-сти. Лауреат Гос. премии СССР 1950 г.

ЕВСТРАТОВ, Василий Федорович — советский химик-органик, член-корреспондент АН СССР с 1970 г. См. Ежегодник БСЭ 1968 г., с. 601.

ЕГОРОВ, Анатолий Григорьевич (р. 1920 г.) — кандидат в члены ЦК КПСС, избранный 24-м съездом КПСС в 1971 г. Член КПСС с 1944 г. Работал в 1943—45 гг. в Московском ин-те ин-т им. К. Либкнехта. Доктор философских наук. Член-корр. АН СССР (с 1962 г.). В 1942—46 гг. — в Советской Армии. В 1946—48 гг. — на преподавательской работе во Владивостокском пед. ин-те. В 1952—56 гг. — зам. редактора, затем редактор отдела журнала «Коммунист». В 1956—61 гг. — гл. редактор журнала «В помощь политехническому самообразованию», переименованного затем в журнал «Политехническое самообразование». В 1961—65 гг. — в аппарате ЦК КПСС. С декабря 1965 г. — гл. редактор журнала «Коммунист». Член Центральной Революционной Комиссии КПСС с 1961 г. по 1966 г. Кандидат в члены ЦК КПСС с 1966 г.

ЕГОРОВ, Константин Яковлевич (р. 1924 г.) — советский инженер-металлург, лауреат Гос. премии СССР 1970 г., присужденной за участие в создании Белоярской атомной электростанции.

станций им. И. В. Курчатова. Член КПСС с 1955 г. В 1942—1944 гг.— в Советской Армии. В 1949 г. окончил Московский ин-т цветных металлов и золота. С 1949 г.— сотрудник Гос. комитета по использованию атомной энергии при Совете Министров СССР.

БУДУДКИН, Анатолий Семенович (р. 1916 г.) — советский инженер-механик, лауреат Гос. премии СССР 1970 г., присужденной за участие в создании тяжелых координато-расточных станков особо высокой точности с размером стола 1000х1600 и 1400х2240 мм. В 1946 г. окончил Ленинградский политехнический ин-т (заочное отделение). В 1932—53 г. ведущий конструктор, руководитель КБ Ленинградского оптико-механического объединения. С 1963 г.— нач. лаборатории отдела ОКБ станкостроения.

ЕЖЕВСКИЙ, Александр Александрович (р. 1915 г.) — член ЦК КПСС, избранный 24-м съездом КПСС в 1971 г. Член КПСС с 1945 г. В 1939 г. окончил Иркутский ин-т механизации с.х.-ва. В 1939—42 гг.— ассистент, ст. преподаватель этого ин-та. В 1942—54 гг.— на инженерно-технической и руководящей работах на заводе автомобильной и тракторной промышленности (нач. производства, гл. инженер, дир. завода). В 1954—55 гг.— зам. мин. автомобильного, тракторного и с.х. машиностроения СССР, зам. мин. (1955—56 гг.) и первый зам. мин. (1956—57 гг.) тракторного и с.х. машиностроения СССР. В 1957—62 гг.— на отв. работе в Госплане СССР. С декабря 1962 г.— пред. Всесоюзного объединения КБ Ленинградского Совета Министров СССР. Кандидат в члены ЦК КПСС с 1966 г. по 1971 г. Деп. Верховного Совета СССР 7—8-го созывов.

ЕКЕЛЬЧИК, Михаил Емельянович (р. 1928 г.) — советский инженер-механик, лауреат Гос. премии СССР 1970 г., присужденной за участие в создании семейства универсальных электронных вычислительных машин второго поколения типа «Минск» в освоении их серийного производства. Член КПСС с 1958 г. В 1949 г. окончил Саратовский индустриальный техникум. В 1954 г.— Саратовский ин-т механизации и электрификации с.х.-ва. С 1954 г.— на инженерной и руководящей работе, с 1964 г.— на предприятиях Мин-ва радиопромышленности.

ЕЛИСЕЕВА, Наталья Григорьевна (р. 1927 г.) — член Центральной Ревизионной Комиссии КПСС, избрана 24-м съездом КПСС в 1971 г. Член КПСС с 1949 г. Окончила в 1949 г. Ленинградский текстильный ин-т им. С. М. Кирова. В 1950—60 гг.— мастер, нач. цеха, пред. фабричного к-та ф-ки «Рабочий» в Ленинграде. С 1960 г.— на парт. работе. В 1963—68 гг.— секретарь, второй секретарь, с октября 1968 г.— первый секретарь Невского района КПСС Ленинграда.

ЕЛЮТИН, Вячеслав Петрович (р. 1907 г.) — член ЦК КПСС, избранный 24-м съездом КПСС в 1971 г. Член КПСС с 1929 г. В 1930 г. окончил Московский ин-т стали. Доктор технических наук. Профессор. Чл.-корр. АН СССР (с 1962 г.). В 1933—1941 гг.— на пед. и адм. работе в высших учебных заведениях. В 1941—43 гг.— в Советской Армии. В 1945—51 гг.— дир. Московского ин-та стали. В 1951—53 гг.— первый зам. мин., с 1954 г. по 1959 г.— мин. высшего образования СССР. С 1959 г.— мин. высшего и среднего спец. образования СССР. Лауреат Гос. премии СССР (1952 г.). Кандидат в члены ЦК КПСС с 1956 г. по 1961 г. С 1961 г.— член ЦК КПСС. Деп. Верховного Совета СССР 6—8-го созывов.

ЕЛЯКОВ, Георгий Борисович (р. 1929 г.) — советский химик, член-корреспондент АН СССР с 1970 г. Член КПСС с 1965 г. Доктор химических наук с 1967 г. В 1952 г. окончил МГУ. В 1952—55 гг.— аспирант там же. В 1955—59 гг.— на и-н. работе. В 1959—84 гг.— ст. научный сотрудник, зав. лабораторией Дальневосточного филиала СО АН СССР. С 1964 г.— директор Ин-та биологически активных веществ Дальневосточного научного центра АН СССР.

ЕМЕЛЬЯНОВ, Станислав Васильевич (р. 1929 г.) — советский специалист в области автоматического управления, член-корреспондент АН СССР с 1970 г. Член КПСС с 1962 г. Доктор технических наук с 1964 г. Профессор с 1966 г. В 1952 г. окончил Московский авиационный ин-т. С 1952 г.— в Ин-те проблем управления (автоматика и телемеханика); с 1966 г.— зам. директора. С 1959 г., одновременно, — в Ин-те стали и сплавов; с 1966 г.— зав. кафедрой.

ЕПИШЕВ, Алексей Алексеевич (р. 1908 г.) — член ЦК КПСС, избранный 24-м съездом КПСС в 1971 г. Член КПСС с 1929 г. В 1938 г. окончил Ленинградский политехнический и вторичной Советской Армии. В 1940—43 гг.— первый секретарь Харьковского обкома и горкома КПУ, уполномоченный Военного Совета Сталинградского фронта, в аппарате ЦК КПСС, зам. нарком среднего машиностроения СССР. В 1943—46 гг.— член Военных советов армии. В 1946—49 гг.— секретарь ЦК КПУ, в 1950—51 гг.— первый секретарь Одесского обкома и горкома КПУ. В 1951—53 гг.— зам. мин. госбюджетов СССР. В 1953—1955 гг.— первый секретарь Одесского обкома КПУ. В 1955—1961 гг.— чрезвычайный и полномочный посол СССР в ФРГ. В 1961—62 гг.— в ФНРО. С мая 1962 г.— нач. Главного политического управления Советской Армии и Военно-Морского Флота. Генерал армии. Кандидат в члены ЦК КПСС с 1952 г. по ноябрь 1964 г. Кандидат 1964 г. член ЦК КПСС. Деп. Верховного Совета СССР 7—8-го созывов.

ЕРЕМЕНКО, Андрей Иванович — маршал Советского Союза. Скончался 19 ноября 1970 г. См. Ежегодник ВСЭ 1966 г., с. 587.

ЕРЕХИНСКИЙ, Владимир Владимирович (р. 1924 г.) — советский инженер-строитель, лауреат Гос. премии СССР 1970 г., присужденной за участие в разработке и внедрении механизированного (поточного) способа производства стеклопрофилита и массовом применении его в строительстве. Член КПСС с 1947 г.

В 1951 г. окончил Горьковский инженерно-строительный ин-т. Трудовую деятельность начал в 1941 г. слесарем. В 1951—52 гг.— на строительстве Горьковской ГЭС, ст. мастер, инженер. В 1952—63 гг.— на парт. и сов. работе. С 1963 г.— в Главленторгострое, с 1967 г.— зам. нач.

ЕРМИН, Лев Борисович (р. 1923 г.) — член ЦК КПСС, избранный 24-м съездом КПСС в 1971 г. Член КПСС с 1943 г. В 1952 г. окончил Азово-Черноморский с.-х. ин-т. Кандидат экономических наук. В 1941—47 гг.— в Советской Армии. В 1952 г.— гл. агроном Мамач-Веселовской МТС Ростовской обл. С августа 1952 г.— на ответственной и руководящей парт. работе. В 1954—61 гг.— в аппарате ЦК КПСС. С 1961 г.— второй секретарь Пензенского обкома КПСС с 1963—64 гг.— первый секретарь Пензенского сельского обкома КПСС. Кандидат в члены ЦК КПСС с 1961 г. по 1971 г. Деп. Верховного Совета СССР 6—8-го созывов.

ЕРМОЛАЕВ, Алексей Николаевич (р. 1910 г.) — советский артист балета, балетмейстер и педагог, народный артист СССР с 1970 г. С 1926 г., по окончании Ленинградского музыкального училища, солист Театра оперы и балета им. Кирова, с 1930 г.— в Большом театре. Среди партий: Зигфрид, принц Дезире («Лебединое озеро», «Спящая красавица» П. Чайковского), Вацлав («Дон Кихот» Л. Минкуса), Тибальд («Ромео и Джульетта» С. Прокофьева), Евгений («Медный всадник» Р. Глиера) и др. Впервые выступил как балетмейстер в 1939 г. (балет «Соловей» М. Броннера в Минске). С 1961 г. ведет педагогическую работу Гос. премии СССР 1946 г., 1947 г. и 1950 г.

ЕРШОВ, Алексей Михайлович (р. 1925 г.) — советский горный инженер, лауреат Гос. премии СССР 1970 г., присужденной за участие в создании и внедрении оборудования для комплексной механизации спуско-подъемных операций при бурении нефтяных и газовых скважин (АСП). Член КПСС с 1953 г. В 1940 г. окончил Саратовский индустриальный ин-т. В 1941—43 гг. и в 1950—51 гг.— толяр на заводе в Куйбышев. В 1943—50 гг.— в Советской Армии. С 1956 г.— в тресте «Первомайбурнефт» (ст. инженер-конструктор, гл. механик); с 1968 г.— ст. механик экспериментального бурения. В 1961—1967 гг.— в Гос. н.-и. и проектно-ин-те нефтяного машиностроения, зав. ин-том.

ЕРШОВ, Андрей Петрович (р. 1931 г.) — советский математик, член-корреспондент АН СССР с 1970 г. Доктор физ.-мат. наук с 1968 г. В 1954 г. окончил МГУ. В 1954—57 гг.— аспирант МГУ. В 1957—60 гг.— зав. отделом Вычислительного центра АН СССР. С 1960 г.— в СО АН СССР: в 1960—63 гг.— зав. лабораторией Ин-та математики; с 1964 г.— зав. отделом Вычислительного центра. С 1965 г., одновременно, — доцент, с 1969 г.— профессор Новосибирского ин-та математики.

ЕРШОВ, Юрий Леонидович (р. 1940 г.) — советский математик, член-корреспондент АН СССР с 1970 г. Доктор физ.-мат. наук с 1966 г. Профессор с 1967 г. В 1963 г. окончил Новосибирский ун-т. С 1963 г.— научный сотрудник, зав. отделом Ин-та математики СО АН СССР. С 1965 г., одновременно, — доцент, профессор Новосибирского ун-та.

ЕСАЛИЕВ, Орысхон (р. 1930 г.) — советский зоотехник, лауреат Гос. премии СССР 1970 г., присужденной за участие в выведении новой породы тонкорунных овец «южноказахский меринско» и экономической эффективности внедрения ее в производство Чимкентской, Джамбулской и Кызыл-Ординской обл. Каз. ССР. Член КПСС с 1953 г. Кандидат с.-х. наук с 1967 г. В 1946 г. окончил Маппанбекский зоотехникум, в 1953 г.— Алма-Атинский зоотехникут. С 1963 г.— на Чимкентской областной с.-х. опытной станции, с 1960 г.— зав. отделом тонкорунного овцеводства.

ЕСЕНОВ, Шахмардан (р. 1927 г.) — кандидат в члены ЦК КПСС, избранный 24-м съездом КПСС в 1971 г. Член КПСС с 1956 г. Окончил в 1949 г. Казахский горнометаллургический ин-т. Кандидат геолого-минералогических наук. Академик АН Каз. ССР (1967 г.). В 1949—60 гг.— инженер-геолог, гл. геолог, гл. инженер Джезказганской геологоразведочной партии, комплексной экспедиции. В 1960—64 гг.— зам. мин., мин. геологии и охраны недр Каз. ССР. В 1964—65 гг.— пред. Гос. производственного геологического к-та Каз. ССР. В 1965—67 гг.— зам. пред. Совета Министров Каз. ССР. С февраля 1967 г.— президент АН Каз. ССР. Лауреат Ленинской премии (1966 г.). Деп. Верховного Совета СССР 7-го созыва.

ЕФИМОВ, Анатолий Николаевич — советский экономист, академик с 1970 г. См. Ежегодник ВСЭ 1965 г., с. 592; 1969 г., с. 584.

ЕФРЕМОВ, Леонид Николаевич (р. 1912 г.) — член Центральной Ревизионной Комиссии КПСС, избранный 24-м съездом КПСС в 1971 г. Член КПСС с 1941 г. Окончил Воронежский ин-т в 1934 г. В 1935—44 гг.— на инженерно-технической работе. С 1944 г.— на парт. и сов. работе. В 1946—1949 гг.— второй секретарь Куйбышевского горкома, в 1949—1951 гг.— Куйбышевского обкома КПСС. В 1951—52 гг.— пред. Куйбышевского облисполкома. Первый секретарь Курского (1952—58 гг.) и Горьковского (1958—62 гг.) обкомов КПСС. В 1962—65 гг.— первый зам. пред. Бюро ЦК КПСС по РСФСР. В 1964—70 гг.— первый секретарь Ставропольского крайкома КПСС. С марта 1970 г.— первый зам. пред. Гос. к-та Совета Министров СССР по науке и технике. Член ЦК КПСС с 1952 г. по 1971 г. Член Бюро ЦК КПСС по РСФСР с 1959 г. по январю 1965 г. Кандидат в члены Президиума ЦК КПСС с 1962 г. по 1966 г. Деп. Верховного Совета СССР 3—7-го созывов.

ЕФРЕМОВ, Михаил Тимофеевич (р. 1911 г.) — член ЦК КПСС, избранный 24-м съездом КПСС в 1971 г. Член КПСС

с 1932 г. В 1941 г. окончил Куйбышевский индустриальный ин-т. В 1942—65 гг. — на парт. работе. В 1951—52 гг. — второй секретарь, в 1952—59 гг. — первый секретарь Куйбышевского обкома КПСС. В 1959—61 гг. — в аппарате ЦК КПСС. В 1962 г. — первый секретарь Челябинского обкома КПСС. В 1963—65 гг. — первый секретарь Горьковского обкома КПСС. В 1965—71 гг. — зам. пред. Совета Министров СССР. С октября 1971 г. — чрезвычайный и полномочный посол СССР в ГДР. Член ЦК КПСС с 1956 г. Член Бюро ЦК КПСС по РСФСР с 1959 г. по 1961 г. Деп. Верховного Совета СССР 4—8-го созывов.

ВШПАНОВ, Далабай Успапович (р. 1908 г.) — советский горный инженер, лауреат Гос. премии СССР 1970 г., присужденной за участие в разработке и внедрении новой технологии добычи руд с комплексной механизацией процессов горных работ с использованием самоходного оборудования на шахтах Джезказганского горнометаллургического и Ачисайского полиметаллического комбинатов. Член КПСС с 1952 г. Кандидат технических наук с 1965 г. В 1949 г. окончил Казахский горнометаллургический ин-т. С 1949 г. — в Джезказганском рудопроизводстве; с 1965 г. — директор Восточно-Джезказганского рудника.

ВШТОКИН, Афанасий Федорович (р. 1913 г.) — член ЦК КПСС, избранный 24-м съездом КПСС в 1971 г. Член КПСС с 1943 г. Окончил в 1937 г. Донецкий индустриальный ин-т. В 1937—49 гг. работал на угольных шахтах Донецкой, Луганской и Челябинской обл. Нач. участка, прораб, зам. шахты, партгор ЦК партии, нач. шахты. В 1948—58 гг. — на руководящей хоз. работе в Челябинской и Свердловской обл. (управляющий угольным трестом, гл. инженер, нач. комбината, нач. управления топливной пром-сти СНХ). В 1958—62 гг. — второй секретарь Свердловского обкома КПСС. В 1962 г. — пред. Свердловского облисполкома. С 1962 г. — первый секретарь Свердловского обкома КПСС. Лауреат Гос. премии СССР 1948 г.). Член ЦК КПСС с 1966 г. Деп. Верховного Совета СССР 7—8-го созывов.

Ж

ЖАДАЕВ, Валентин Георгиевич (р. 1915 г.) — советский инженер-конструктор, лауреат Гос. премии СССР 1970 г., присужденной за участие в создании высокопроизводительных средств механизации выемки породы (тапа КС), обеспечивающих высокие скорости проходки вертикальных стволов шахт горной промышленности. Кандидат технических наук с 1970 г. В 1939 г. окончил Московский институт инженеров и вольно в 1937 г. — Всесоюзный заочный политехнический ин-т. В 1932—34 гг. — электромонтажник на автобазе в Москве. В 1939—41 гг. и в 1946—52 гг. — в системе Гл. управления угольного машиностроения. С 1952 г. — в Центральном н.-и. и проектно-конструкторском ин-те проходческих машин и комплексов для угольной, горной промышленности и подземного строительства, с 1961 г. — гл. инженер ин-та. В 1941—46 гг. — в Советской Армии.

ЖИГАЛОВ, Юрий Андреевич (р. 1919 г.) — советский химик, член-корреспондент АН СССР с 1970 г. Член КПСС с 1944 г. Доктор химических наук, профессор с 1961 г. В 1941 г. окончил МГУ. В 1941—45 гг. — в Советской Армии. В 1945—47 гг. — ассистент МГУ. В 1947—57 гг. — на парт. работе. С 1957 г. — ректор и зав. кафедрой Ростовского ун-та. С 1970 г., одновременно, — председатель Северо-Кавказского научного центра. Член ЦК КПСС, избранный 24-м съездом КПСС в 1971 г. Член КПСС с 1931 г. Окончил в 1931 г. Ленинградский механический ин-т. В 1931—40 гг. работал на з-дах Ленинграда (нач. цеха, нач. производства, гл. инженер, дир. завода). В 1940—45 гг. — нач. отдела Наркомата тяжелого машиностроения СССР. В 1945—1957 гг. — зам. директора, а с 1957 г. — зам. мин. тяжелого машиностроения СССР. В 1957—63 гг. — зам. первый зам. пред. пред. Московского гор. СНХ. В 1963—65 гг. — первый зам. пред. СНХ СССР — министр СССР. С сентября 1965 г. — мин. тяжелого, энергетического и транспортного машиностроения СССР. Кандидат в члены ЦК КПСС с 1961 г. по 1964 г. Член ЦК КПСС с ноября 1964 г. Деп. Верховного Совета СССР 6—8-го созывов.

ЖИГАЛОВ, Назиб Гаязович (р. 1911 г.) — советский композитор, лауреат Гос. премии СССР 1970 г., присужденной за вторую симфонию «Сабантуй». Член КПСС с 1944 г. Доцент с 1947 г. Профессор с 1953 г. Народный артист СССР с 1957 г. В 1938 г. окончил Московскую консерваторию. В 1931—33 гг. — музыкант Московского татарского драматического театра. В 1938—45 гг. — художественный руководитель Татарского оперного театра в Казани. Ректор с 1945 г. и профессор (с 1954 г.) Казанской консерватории. Основные работы: оперы — «Качкы», «Алтыгеч», «Джалиль», балет «Зюрга», «Сюжта на татарские темы», «Симфонические новеллы» и др. Лауреат Гос. премии СССР 1948 г. и 1950 г. Депутат Верховного Совета РСФСР 3—5-го созывов.

ЖИМЕРИЦ, Дмитрий Георгиевич (р. 1906 г.) — советский энергетик, член-корреспондент АН СССР с 1970 г. Член КПСС с 1928 г. Профессор с 1962 г. Доктор технических наук с 1966 г. В 1931 г. окончил Московский энергетический ин-т. В 1931—1934 гг. — в Центральном бюро инженерно-технической секции ЦК Союза электростроителей. В 1935—37 гг. — нач. электрореха. В 1937—40 гг. — в Главарно, с 1939 г. — нач. Главарнога. В 1940—53 гг. — зам. наркома, нарком, министр электростроительного СССР. В 1953—55 гг. — первый зам. пред. Бюро по энерге-

тике и химии Совета Министров СССР. В 1955—57 гг. — первый зам. пред. Госплана СССР. В 1957—58 гг. — зам. пред. Госплана РСФСР. В 1958—64 гг. — на пенсии. В 1964—70 гг. — директор Гос. н.-и. энергетического ин-та. С 1971 г. — зам. пред. Комитета Совета Министров СССР по науке и технике.

ЖУКОВ, Георгий Александрович (р. 1908 г.) — член Центральной Революционной Комиссии КПСС, избранный 24-м съездом КПСС в 1971 г. Член КПСС с 1943 г. В 1932 г. окончил Московский автотракторный ин-т. В 1927—46 гг. — сотрудник ряда газет и журналов. В 1946—57 гг. работал в редакции газеты «Правда» (в 1957—57 гг. — зам. гл. редактора). В 1957—62 гг. — пред. Гос. Совета Министров СССР по науке и технике, а за рубежомными странами. С мая 1962 г. — зам. пред. Советского к-та защиты мира, полит. обозреватель газеты «Правда». Член Центральной Революционной Комиссии КПСС с 1956 г. Лауреат Ленинской премии (1960 г.). Деп. Верховного Совета СССР 6—8-го созывов.

ЖУРИН, Николай Иванович (р. 1908 г.) — кандидат в члены ЦК КПСС, избранный 24-м съездом КПСС в 1971 г. Член КПСС с 1930 г. Окончил в 1927 г. Оренбургскую профтехшколу и в 1948 г. — ВПШ при ЦК КПСС (заочн.). В 1928—31 гг. работал на Самаро-Златоустовской ж. д. (пом. паровозного машиниста, машинист, техник). С 1932 г. — на ответственной и руководящей комсомольской и партийной работе. В 1939—41 гг. — первый секретарь Кустанайского обкома КП Казахстана. В 1945—1951 гг. — секретарь Семипалатинского обкома партии. В 1951 г. — второй, в 1951—56 гг. — первый секретарь Аммолинского обкома, в 1956—57 гг. — второй секретарь ЦК КП Казахстана. В 1957—63 гг. — первый секретарь Северо-Казахстанского обкома, в 1963—64 гг. — первый секретарь Западно-Казахстанского крайкома КП Казахстана. С декабря 1964 г. — первый секретарь Алтынский обкома КП Казахстана. Кандидат в члены ЦК КПСС с 1956 г. по 1964 г. и с 1966 г. Деп. Верховного Совета СССР 4—8-го созывов.

З

ЗАГЛАДИН, Владим Валентинович (р. 1927 г.) — член Центральной Революционной Комиссии КПСС, избранный 24-м съездом КПСС в 1971 г. Член КПСС с 1955 г. В 1949 г. окончил Моск. ин-т международных отношений, аспирантуру (в 1952 г.). Кандидат исторических наук. Работал преподавателем, ст. преподавателем в этом институте до 1954 г. В 1954—64 гг. — на редакционной работе в журнале «Новое время» (в 1957—60 гг. — отв. секретарь редакции), «Проблемы мира и социализма» (в Праге, 1961—64 гг.), «Вопросы Семипалатинского обкома», с февраля 1967 г. — зам. зав. отделом ЦК КПСС.

ЗАКАМЕННЫЙ, Олег Николаевич (14 ноября 1914 г. — 14 октября 1988 г.) — советский архитектор, лауреат Ленинской премии 1970 г., присужденной (посмертно) за участие в создании Мемориального ансамбля памяти жертв фашистского террора в Селдасилпе. Кандидат архитектуры с 1954 г. Доцент с 1967 г. В 1939 г. окончил Индустриальный ин-т в Баку (архитектурно-строительный фак-т). В 1952 г. — аспирантуру Академии архитектуры СССР. В 1940—45 гг. — в Советской Армии. В 1946—49 гг. работал в архитектурных мастерских Москвы, Риги, Калининграда. В 1954—57 гг. — ст. преподаватель Латвийского ун-та. В 1957—65 гг. гл. архитектор проектов в Проектном ин-те агитпропаганды. В 1965—68 гг. — доцент Рижского политехнического ин-та. Основные работы: Мавзолей Никиты Хрущева (1939 г.), Памятник павшим героям Великой Отечественной войны (1949 г.), Медицинское училище в Риге (1963 г.) и др.

ЗАКИС, Индрик Янович (31 марта 1896 г. — 1 декабря 1970 г.) — участник Великой Октябрьской революции, гражданской и Великой Отечественной войн. Член КПСС с сентября 1917 г. В 1917—27 гг. служил в системе нар. образования в Ярославле. С 1927 г. — преподаватель Ин-та Красной профессуры, а с 1930 г. — зам. директора Всесоюзного ин-та животноводства. Одновременно преподает в ВУЗах Москвы. В 1941—42 гг. — инструктор отдела агитпропа Октябрьского РК ВКП(б) Москвы. С 1942 г. — в Советской Армии. В 1945—49 гг. — зав. кафедрой и проректор по учебной части Латвийского гос. ун-та, в 1949—1957 г. — директор Рижского пединститута. С 1958 г. — персональный пенсионер.

ЗАКОЛУПИН, Николай Афанасьевич (р. 1920 г.) — член Центральной Революционной Комиссии КПСС, избранный 24-м съездом КПСС в 1971 г. Член КПСС с 1942 г. В 1956 г. окончил ВПШ при ЦК КПСС. В 1937—39 гг. — литсотрудник газ. «Маяк коммунизма» в г. Мезени. В 1941—46 гг. — в Советской Армии. В 1946—53 гг. — на комсомольской работе: секретарь второй секретарь Архангельского обкома ВЛКСМ. В 1950—53 гг. — зав. отделом газ. «Комсомольская правда». В 1956—60 гг. работал в редакции газ. «Правда». В 1960—65 гг. — редактор отдела, зам. гл. редактора, с февраля 1971 г. — гл. редактор газеты «Сельская жизнь». В 1965—71 гг. — в аппарате ЦК КПСС.

ЗАМЯТИН, Леонид Митрофанович (р. 1922 г.) — член Центральной Революционной Комиссии КПСС, избранный 24-м съездом КПСС в 1971 г. Член КПСС с 1944 г. В 1944 г. окончил МАИ им. С. Орджоникидзе. В 1946—70 гг. — на отв. и руководящей работе в системе МИД СССР. В 1953—57 гг. — первый секретарь, советник Представительства СССР при ООН. В 1957—60 гг. — зам. представителя СССР, постоянного представителя СССР при Международном агентстве по атомной энергии. С апреля 1970 г. — генеральный директор ТАСС при Совете Министров СССР. Деп. Верховного Совета СССР 8-го созыва.

щ.м. Азизбекова (заочн). В 1932—38 гг. — техник-контролер, нач. чеха з-да им. Лейтенанта Шмидта в Баку. В 1938—40 гг. — в Советской Армии. В 1941—45 гг. — гл. инженер, директор заводов в Баку. В 1945—48 гг. — главный инженер треста «Азифремаш». В 1945—46 гг. и в 1943 г. — на парт. и гос. работе. В 1950—63 гг. — пред., первый зам. пред., пред. Госплана Азерб. ССР. В 1957—58 гг. одновременно — зам. пред. Совета Министров Азерб. ССР. В 1963—65 гг. — пред. Планового комиссии Закавказского экономич. р-на. В 1965—70 гг. — первый зам. пред. Совета Министров Азерб. ССР. С апреля 1970 г. — пред. Совета Министров Азерб. ССР. Член ЦК КП Азербайджана. Деп. Верховного Совета СССР 8-го созыва.

ИБРАГИМОВ, Ильдар Абдуллович (р. 1932 г.) — советский математик, лауреат Ленинской премии 1970 г., присужденной за участие в цикле работ по предельным теоремам теории вероятностей. Доктор физ.-мат. наук с 1967 г. Профессор с 1969 г. В 1956 г. окончил ЛГУ и стал работать там же; ассистент, доцент, профессор кафедры теории вероятностей. В 1961 г. — общественный деятель Японии, лауреат международной Ленинской премии «За укрепление мира между народами» за 1968—69 гг. После окончания неполной средней школы работал помощником машиписта в паровозном депо. В 1946 г. избран руководителем молодежного отделения Всесоюзного профсоюза рабочих гос. ж. д. в г. Ковру. В 1955 г. вступил в ряды Коммунистической партии. Член ЦК КПС (Совхоз), занимая этот пост до августа 1970 г. Член Социалистической партии Японии. В 1956 г. избран депутатом нижней палаты парламента.

ИВАННИКОВА, Мария Сергеевна (р. 1923 г.) — член ЦК КПСС, избрана 24-м съездом КПСС в 1971 г. Член КПСС с 1948 г. Образование неполное среднее. В 1934—40 гг. работала инженером в Ленинском заводском техникуме. В 1940—41 гг. — в Фрунзе. С 1940 г. — ткачиха этой фабрики. Герой Соц. Труда (1971 г.). Деп. Верховного Совета СССР 8-го созыва.

ИВАНОВ, Андрей Алексеевич (13 декабря 1900 г. — 1 октября 1970 г.) — советский певец (баритон). Нар. арт. СССР с 1944 г. В 1925 г. выступал в спектаклях Киевского передвижного оперного театра в труппах в Баку, Одессе, Львове, Свердловске. В 1934—49 гг. — солист Киевского театра оперы и балета им. Шевченко, с 1950 г. — Большого театра Союза ССР. В 1956 г. оставил сцену. Среди партий: Руслан («Руслан и Людмила» М. Глинка), Олегин («Евгений Олегин» П. Чайковского), Игорь («Князь Игорь» А. Бородина), Рыголетто («Риголетто» Дж. Верди), Скларина («Тоска» Дж. Пуччини) и др.

ИВАНОВ, Валентин Константинович (р. 1906 г.) — советский математик, член-корреспондент АН СССР с 1970 г. Доктор физ.-мат. наук с 1955 г. Профессор с 1956 г. Лауреат Ленинской премии 1966 г. В 1930 г. окончил Уральский политехнический ин-т, в 1938 г. (заочно) — ЛГУ. В 1930—38 гг. — инженер Уралгипромаша. В 1938—47 гг. — ассистент кафедры математики Свердловского горного ин-та. С 1947 г. — в Уральском ин-те в 1947—53 гг., в 1955—58 гг. и с 1962 г. — зав. кафедрой математического анализа. В 1958—60 гг. — проректор. В 1960—1962 гг. — профессор кафедры. В 1953—55 гг. — в докторантуре при Математическом ин-те АН СССР.

ИВАНОВ, Святослав Нестерович (р. 1911 г.) — советский геолог, член-корреспондент АН СССР с 1970 г. Кандидат в члены КПСС с 1970 г. Доктор геолого-минералогических наук с 1949 г. Лауреат Гос. премии 1949 г. П. И. Щеглова 1949 г. Окончил Уральский геологоразведочный ин-т. В 1932—35 гг. — геолог Красноуральского медного комбината. В 1935—40 гг. — рудничной, затем гл. геолог Деттарской стационарной геологоразведочной партии. В 1940—66 гг. — в Ин-те геологии и геохимии Уральского филиала АН СССР, с 1966 г. — директор ин-та (с 1971 г. — Ин-т геологии и геохимии Уральского научного центра АН СССР).

ИВАНОВ, Сергей Михайлович (9 сентября 1894 г. — 5 июля 1970 г.) — член КПСС с апреля 1917 г. Трудовую деятельность начал в 1912 г. в паровозном депо Орла. В 1917 г. — секретарь проф. комитета паровозных бригад. В 1918—19 гг. — на сов. и хоз. работе в Орле и Харькове. С 1920 г. работал в системе Наркомата путей сообщения: комиссар служб связи сообщений (Ливов), зав. службой связи (Ливов), зав. службой связи, нач. строительства и нач. Туркестано-Сибирской ж. д., нач. строительства паровозоремонтного завода в Улай-Уде и др. С 1957 г. — персональный пенсионер.

ИВАНОВ, Юрий Александрович (р. 1929 г.) — советский океанолог, лауреат Гос. премии СССР 1970 г., присужденной за участие в экспедиционных и теоретических исследованиях течения Лов-Ренн и системы ледяных течений тропической Атлантики. Кандидат географических наук с 1960 г. Ст. научный сотрудник с 1962 г. В 1954 г. окончил Высшее инженерное морское училище им. Макарова. С 1954 г. — в Ин-те океанологии АН СССР.

ИВАНОВСКИЙ, Евгений Филиппович (р. 1918 г.) — член ЦК КПСС, избранный 24-м съездом КПСС в 1971 г. Член КПСС с 1941 г. В 1946 г. окончил Военную академию моторизации и механизации РККА и в 1958 г. — Военную академию Ген. штаба. С 1936 г. — в Советской Армии. Во время Великой Отечественной войны 1941—45 гг. был нач. штаба, командиром танкового батальона, нач. разведотдела танкового корпуса, командиром тяжелого танко-самоходного полка (Западный, Сталинградский, Юго-Западный, 1-й и 2-й Белорусские фронты). В 1946—68 гг. — нач. отдела объединения, зам. командующего бронетанковым и механизированным войск округа, нач. штаба, командир ди-

визии, первый зам. нач. штаба военного округа, командующий объединением, первый зам. командующего, с 1968 г. — командующий войсками военного округа. Генерал-полковник. Деп. Верховного Совета СССР 8-го созыва.

ИВАШКЕВИЧ (Iwaszkiewicz), Ярослав (р. 1894 г.) — польский писатель и общественный деятель, лауреат Международной Ленинской премии «За укрепление мира между народами» за 1968—69 гг. В 1912—18 гг. учился в Киеве на юридич. ф-те ун-та и в консерватории. В 1918 г. переехал в Варшаву, где опубликовал сборники лирических стихов («Восмистишны», 1919 г., «Литература Советского КСР», 1920 г.), а также ряд прозаических в прозе. В 30-е гг. напечатал, среди других, историч. роман «Крысиные щиты» (1934 г.), драмы «Лето в Ноане» (1936—37 гг., из жизни Ф. Шопена), «Маскарал» (1939 г., из жизни А. С. Пушкина). После войны составил произведения, посвященные жизни Народной Польши («Шутствование в Сандомирсе», 1953 г., «Подслушанные рассказы», 1954 г., и др.), трехтомный роман «Честь и слава» (т. 1—3, 1956—62 гг.), в котором показано развитие до военной польской интеллигенции в буржуазной действительности. Автор ряда публицистических произведений, мемуаров. В 1945—1949 гг. — пред. Союза польских писателей (СПП), с 1959 г. — пред. глав. правления СПП. Депутат сейма. Член ВСМ, зам. пред. Всепольского комитета мира.

ИКСАНОВ, Мухатам Белялович (р. 1926 г.) — член Центральной комиссии КПСС, избранный 24-м съездом КПСС в 1971 г. Член КПСС с 1951 г. Окончил в 1952 г. Казахский с.-х. ин-т. В 1950—52 гг. — на комсомольской работе в этом ин-те. В 1952—58 гг. — прораб, гл. инженер, нач. «Джестасайстрога», в 1958—61 гг. — управляющий строитрестом (Чимкитская обл.). С 1961 г. — на парт. и гос. работе. В 1963—66 гг. — первый секретарь Кызыл-Ординского обкома КП Казахстана (Ч. 1—3, 1956—62 гг.), в котором показано развитие до военной польской интеллигенции в буржуазной действительности. Автор ряда публицистических произведений, мемуаров. В 1945—1949 гг. — пред. Союза польских писателей (СПП), с 1959 г. — пред. глав. правления СПП. Депутат сейма. Член ВСМ, зам. пред. Всепольского комитета мира.

ИЛЬЕВСКИЙ, Сергей Александрович (р. 1918 г.) — советский инженер-механик, лауреат Гос. премии СССР 1970 г., присужденной за участие в разработке, сооружении и вводе в действие линейного ускорителя протонов на энергию 100 мэв — инжиратора Серпуховского протонного синхротрона. Член КПСС с 1945 г. В 1941—45 гг. — в Советской Армии. В 1948 г. окончил Харьковский авиационный ин-т. В 1948—52 гг. — ассистент там же. В 1952—65 гг. — в Физико-техническом ин-те АН УССР. С 1965 г. — в Ин-те физики высоких энергий, гл. инженер линейного ускорителя.

ИЛЬЯШЕНКО, Кирилл Федорович (р. 1915 г.) — кандидат в члены ЦК КПСС, избранный 24-м съездом КПСС в 1971 г. Член КПСС с 1945 г. В 1939 г. окончил Тираспольский гос. пед. ин-т. В 1940—45 гг. — в Советской Армии. В 1945—46 гг. — зав. отделом редакции газеты «Молдова Социалист». В 1946—62 гг. — в аппарате ЦК КП Молдавии. В 1962—63 гг. — пред. Гос. к-та Совета Министров Молд. ССР по координации и.-и. работе. С марта 1963 г. — пред. Президиума Верховного Совета Молд. ССР, зам. пред. Президиума Верховного Совета СССР (с 1966 г.). Член Центральной Революционной Комиссии КПСС с 1966 г. по 1971 г. Член Бюро ЦК КП Молдавии. Деп. Верховного Совета СССР 7-8-го созывов.

ИЗЮМОВ, Евгений Николаевич (р. 1921 г.) — кандидат в члены ЦК КПСС, избранный 24-м съездом КПСС в 1971 г. Член КПСС с 1943 г. В 1949 г. окончил Моск. ин-т международных отношений. Доктор исторических наук. Профессор. Член-корр. АН СССР (с 1964 г.). Академик АН СССР (с 1968 г.). В 1939—1945 гг. — в Советской Армии. В 1952—55 гг. — консультант журн. «Коммунист», одновременно (до 1957 г.) — на преподавательской работе. В 1957—61 гг. — зав. отделом, зам. директора, а с мая 1966 г. — директор Ин-та мировой экономики и международных отношений АН СССР. В 1961—66 гг. — зам. гл. редактора газ. «Правда».

ИОВЧУК, Михаил Трифонович (р. 1908 г.) — кандидат в члены ЦК КПСС, избранный 24-м съездом КПСС в 1971 г. Член КПСС с 1926 г. Окончил в 1931 г. Академию коммунистического образования. Доктор исторических наук. Профессор. Член-корр. АН СССР (1946 г.). В 1933—36 гг. — зам. нач. нач. политотдела совхозов в БССР. В 1936—38 гг. — на редакторской работе в Союзгизе и одновременно зав. кафедрой диалектического материализма Моск. хим.-технологического ин-та им. Д. И. Менделеева. В 1939—41 гг. — на отв. работе в Исполкоме Коминтерна. В 1941—47 гг. — в аппарате ЦК КПСС. В 1947—49 гг. — секретарь ЦК КП (Докторск). Одновременно (с 1946 г.) — на преподавательской работе. С 1949 г. работает в учебных Академии обществ. наук при ЦК КПСС, Уральский гос. ун-т, МГУ) и н.-и. учреждениях. В 1957—70 гг. — зав. сектором Ин-та философии АН СССР (одновременно — гл. ред. журн. «Философия науки»). С октября 1970 г. — ректор Академии общественных наук при ЦК КПСС.

ИОФАН, Борис Михайлович (р. 1891 г.) — советский архитектор, нар. арт. СССР с 1970 г. Окончил Высший ин-т изящных искусств и школу инженеров в Риме. Был членом Итальянской КИ (с 1921 г.). Член КПСС с 1926 г. Создал павильоны СССР для международных выставок в Париже (1937 г., Гос. премия СССР 1941 г.) и в Нью-Йорке (1939 г.), санаторий в Барихе под Москвой, дома на Руслановской ул., нефтяной ин-т им. Губкина в Москве и др. Руководил застройкой ряда районов Москвы.

ЮФФЕ, Михаил Соломонович (р. 1917 г.) — советский физик, лауреат Гос. премии СССР 1970 г., присужденной за участие в исследовании неустойчивости высокотемпературной плазмы в магнитном поле и создании метода ее стабилизации («магнитная яма»). Член КПСС с 1944 г. Кандидат физ.-мат. наук с 1953 г. Ст. научный сотрудник с 1956 г. В 1941 г. окончил ЛГУ. В 1941—45 гг. — в Советской Армии. В 1945—49 гг. — в Ленинградском физико-техническом ин-те АН СССР. С 1949 г. — в Ин-те атомной энергии им. И. В. Курчатова, с 1960 г. — нач. сектора. Лауреат Гос. премии СССР 1962 г.

ИРД, Каарел Сирдолов — советский режиссер и актер, народный артист СССР с 1970 г. См. Ежегодник БСЭ 1968 г., с. 603.

ИСАЕВ, Василий Яковлевич (р. 1917 г.) — кандидат в члены ЦК КПСС, избранный 24-м съездом КПСС в 1971 г. Член КПСС с 1939 г. Окончил в 1960 г. Ленинградский инженерно-строительный ин-т (заочно). В 1937—42 гг. работал прорабом участка, нормировщиком строителей в Хабаровске и Ленинграде. В 1942—49 гг. — на парт. работе в Свердловской обл. В 1949—1955 гг. — нач. управления, управляющий строительством. В 1955—61 гг. — нач., первый зам. нач. Главленинградстроя. В 1961—62 гг. — первый зам. пред., в 1962—66 гг. — пред. Ленинградского горисполкома. С июля 1966 г. — первый зам. пред. Госплана СССР по вопросам капитального строительства. Кандидат в члены ЦК КПСС с 1966 г. Деп. Верховного Совета СССР 6—8-го созывов.

ИСАКОВСКИЙ, Михаил Александрович (р. 1900 г.) — советский поэт, Герой Социалистического Труда с 1970 г. Член КПСС с 1918 г. В 1921—31 гг. работал в смоленской газете «Рабочий путь». Первое стихотворение опубликовано в 1914 г. Автор сб. стихов «Провода в соломе» (1927 г.), «Провинция» (1930 г.), «Мастера строительства» (1936 г.), «Четыре жемчужки» (1938 г.), «Стихи и песни» (1949 г.), «Стихи последних лет» (1952 г.), кн. «О поэтическом мастерстве» (1952 г.), автобиографической повести «На Ельнинской земле» (1969 г.), в журн. «Новый мир». Автор текстов многих популярных песен («Прованские», «И кто его знает», «Катюша», «В лесу прифронтовом», «Ой, туманы мои...», «Одинокая гармония» и др.). Гос. премии СССР 1943 г. и 1949 г.

ИСАНИН, Николай Никитич (р. 1904 г.) — советский специалист в области судостроения, академик с 1970 г. Член КПСС с 1926 г. Доктор технических наук, Герой Социалистического Труда с 1963 г. Лауреат Ленинской премии 1959 г. Лауреат Гос. премии СССР 1942 г. В 1935 г. окончил Ленинградский кораблестроительный ин-т. С 1935 г. — на и.ч. и административной работе.

ИСКЕНДЕРИ, Иражди — первый секретарь ЦК Народной партии Ирана с 1970 г. Доктор юридических наук. В 1944 г. и 1948 г. избирался членом ЦК Народной партии Ирана. В 1945 г. избирался секретарем партии. В августе—октябре 1946 г. был мин. промышленности и торговли. После запрещения в феврале 1949 г. Народной партии Ирана эмигрировал во Францию. В марте 1949 г. вместе с др. руководителями партии привлечен к суду и в мае 1949 г. приговорен иранским военным судом заочно к смертной казни. В 1951 г. выслан из Франции. Был членом бюро Международной ассоциации юристов-демократов и ВСМ.

ИСРАЕЛИН, Рафаэл Сергеевич (Саркизович) (р. 1908 г.) — народный архитектор СССР с 1970 г. В 1934 г. окончил АХ в Ленинграде. С 1938 г. работает в Ереване. Автор св. 200 жилых и общественных зданий и др. сооружений; среди них: ансамбль через р. Раздан, монумент Победы с музеем Отечественной войны (Гос. премия СССР 1950 г.), фигура Матери-Армении (скульптор А. Арутюнян), винные подвалы треста «Арагат» (1-я очередь с Г. Кочаром и др.) — все в Ереване; мемориальный комплекс в память битвы под Саргаратом в 1918 г. в Октемберском р-не (скульпторы А. Арутюнян, С. Манасян, А. Шагинян). С 1940 г. преподает в Ереванском политехническом ин-те.

ИСТРИНА, Евгения Самсоновна (б. марта 1883 г. — 4 апреля 1957 г.) — советский языковед-русист, лауреат Ленинской премии 1970 г., присужденной (посмертно) за участие в создании семантикатомного словаря современного русского литературного языка. Кандидат филологических наук, профессор с 1935 г. Член-корреспондент АН СССР с 1943 г. 1901 г. окончила Петербургские высшие женские (Бестужевские) курсы. В 1900—1907 гг. — учительница в женских гимназиях. В 1919—42 гг. и в 1947—50 гг. — в Ленинградском педагогическом ин-те им. Герцена (преподаватель, доцент, профессор). В 1942—1944 гг. — профессор Казахского ун-та. В 1944—47 гг. — профессор МГУ. Одновременно: в 1920—23 гг. — ассистент ЛГУ; в 1923—1940 гг. — научный сотрудник в Ленинском ин-те АН СССР; в 1941—50 гг. — в Ин-те русского языка АН СССР. С 1950 г. — на пенсии.

ИШКОВ, Александр Акимович (р. 1905 г.) — кандидат в члены ЦК КПСС, избранный 24-м съездом КПСС в 1971 г. Член КПСС с 1927 г. В 1957 г. окончил теоретический курс гос. пед. ин-та (Ростов-на-Дону, заочно). С 1930 г. — на руководящих должностях в рыбной пром-сти. В 1939—40 гг. — зам. наркома, в 1940—46 гг. — нарком рыбной пром-сти СССР. В 1946—1948 гг. — мин. рыбной пром-сти зап. районов СССР. В 1948—1950 гг. и в 1954—57 гг. — мин. рыбной пром-сти СССР. В 1957—60 гг. — нач. отдела рыбной пром-сти Госплана СССР. В 1960—62 гг. — нач. Гл. управления рыбного х-ва при Госплане СССР — министр СССР. В 1962—64 гг. — пред. Гос. к-та по рыбному х-ву при СНХ СССР — министр СССР. В 1964—65 гг. — пред. Гос. производственного к-та по рыбному х-ву СССР — министр СССР. С сентября 1965 г. — мин. рыбного х-ва СССР.

Кандидат в члены ЦК КПСС с 1956 г. Деп. Верховного Совета СССР 2-го и 7—8-го созывов.

ИШУК, Владислав Никоневич (р. 1930 г.) — советский горный инженер, лауреат Гос. премии СССР 1970 г., присужденной за участие в разработке и внедрении новой технологии добычи руд с комплексной механизацией процессов горных работ с использованием самоходного оборудования на шахтах Дзезгаганского горнометаллургического и Ачисайского полиметаллического комбинатов. Член КПСС с 1959 г. Кандидат технических наук с 1970 г. В 1953 г. окончил Казахский горнометаллургический ин-т. С 1953 г. — в Ачисайском полиметаллическом комбинате. В 1964—70 гг. — инженер комбината. С 1970 г. — директор Н.-и. и проектного ин-та «Средзанипроект».

К

КАБАЕВ, Леонид Николаевич (р. 1935 г.) — советский геолог-геофизик, лауреат Ленинской премии 1970 г., присужденной за участие в открытии крупных месторождений нефти в Среднем Приобье и ускоренной подготовке промышленных запасов. Член КПСС с 1965 г. В 1958 г. окончил Киевский ун-т. В 1959—68 гг. — в Салехардской геологоразведочной экспедиции, с 1966 г. — гл. инженер. С 1968 г. — в Тазовской геофизической экспедиции, нач. сейсморазведочной партии.

КАБАЯНОВ, Николай Александрович (р. 1924 г.) — кандидат в члены ЦК КПСС, избранный 24-м съездом КПСС в 1971 г. Член КПСС с 1940 г. В 1939 г. окончил Московский гос. пед. ин-т им. В. И. Ленина, в 1948 г. — ВПШ при ЦК КПСС (заочно). В 1939—42 гг. — на преподавательской работе. С 1942 г. — на партийной и комсомольской работе. В 1944—51 гг. — первый секретарь Кабардинского обкома ВЛКСМ. В 1952 г. — секретарь Кабардинского обкома ВЛКСМ. В 1952—54 гг. — секретарь обкома партии. С августа 1961 г. — первый секретарь Северо-Осетинского обкома КПСС. Член Центральной Ревизионной Комиссии КПСС с 1961 г. по 1966 г. Кандидат в члены ЦК КПСС с 1966 г. Деп. Верховного Совета СССР 6—8-го созывов.

КАБАНОВ, Николай Павлович (р. 1924 г.) — советский инженер-теплотехник, лауреат Гос. премии СССР 1970 г., присужденной за участие в разработке и внедрении механизированного (поточного) способа производства стеклопрофилита и массовом применении его в строительстве. В 1951 г. окончил Ивановский энергетический ин-т. В 1942—44 гг. — в Советской Армии. В 1944—46 гг. — техник на железной дороге. В 1952—65 гг. — на Борском стекловом заводе; с 1960 г. — директор завода. С 1966 г. — гл. упр. управления Мин-ва пром-сти строительных материалов РСФСР.

КАВКОВ, Яков Иванович (р. 1908 г.) — кандидат в члены ЦК КПСС, избранный 24-м съездом КПСС в 1971 г. Член КПСС с 1930 г. В 1937 г. окончил Одесский механико-технологический ин-т консервной пром-сти. В 1938—39 гг. — на руководящих должностях в системе пищевой пром-сти. В 1940—41 гг. и в 1943—50 гг. — в аппарате ЦК КПУ. В 1941—43 гг. — в Советской Армии. В 1946—55 гг. — первый зам. мин. торговли УССР, в 1955—57 гг. — министр рыбной пром-сти УССР. В 1957—58 гг. — в аппарате ЦК КПУ. В 1958—62 гг. и с июня 1965 г. — зав. отделом ЦК КПСС. В 1963—65 гг. — зав. отделом К-та парт.-гос. контроля ЦК КПСС и Совета Министров СССР. Член Центральной Ревизионной Комиссии КПСС с 1961 г. по 1971 г.

КАВАЛЕРОВ, Кирилл Владимирович (р. 1930 г.) — советский горный инженер-геофизик, лауреат Ленинской премии 1970 г., присужденной за участие в открытии крупных и уникальных месторождений природного газа в северных районах Западной Сибири, эффективной разведке их и подготовке промышленных запасов. Член КПСС с 1967 г. В 1953 г. окончил Московский нефтяной ин-т. В 1954—58 гг. — ст. геофизик Березовской комплексной геологоразведочной экспедиции. В 1958—1964 г. — в Ямало-Ненецкой комплексной геологоразведочной экспедиции. В 1964—68 гг. — зам. управляющего трестом «Ямалнефтегазразведка». С 1968 г. — гл. инженер треста «Ямалнефтегазразведка».

КАВУН, Василий Михайлович (р. 1928 г.) — член ЦК КПСС, избранный 24-м съездом КПСС в 1971 г. Член КПСС с 1954 г. Окончил в 1953 г. Уманский др.-инж. Капдлит с-х. наук. В 1953 г. — агроном колхоза «40 лет Октября». В 1953—58 гг. — пред. колхоза им. Куйбышева, в 1958—70 гг. — пред. колхоза им. 22-го съезда КПСС Винницкой обл., с мая 1970 г. — пред. Винницкого облисполкома. Герой Соц. Труда (1962 г.). Член ЦК КПСС с 1961 г. Деп. Верховного Совета СССР 6—8-го созывов. Член Президиума Верховного Совета СССР (с 1962 г.).

КАРАЕВ, профессор Уманский др.-инж. Капдлит с-х. наук, член-корреспондент АН СССР с 1970 г. Член КПСС с 1955 г. Доктор физ.-мат. наук с 1959 г. Профессор с 1962 г. В 1950 г. окончил Московский инженерно-физический ин-т и до 1956 г. был ст. преподавателем Уральского политехнического ин-та. С 1956 г. — нач. лаборатории Ин-та атомной энергии им. И. В. Курчатова. С 1958 г., одновременно, преподаватель, с 1962 г. — гл. науч.-исслед. группы по физико-энергетическому ин-ту.

КАДОМИЦЕВ, Борис Борисович (р. 1928 г.) — советский физик, академик с 1970 г., лауреат Гос. премии СССР 1970 г., присужденной за участие в исследовании неустойчивости высокотемпературной плазмы в магнитном поле и создании метода ее стабилизации («магнитной ямы»). Доктор физ.-мат. наук, член-корреспондент АН СССР с 1962 г. В 1951 г. окончил МГУ. В 1952—56 гг. — гл. науч.-исслед. группы по физико-энергетическому ин-ту. С 1956 г. — в Ин-те атомной энергии им. И. В. Курчатова, ст. научный сотрудник.

КАДЫЛИНСКИЙ, Борис Павлович (р. 1921 г.) — советский техник-технолог, лауреат Гос. премии СССР 1970 г., присужденной за участие в создании конструкции унифицированного седельного прицепа-полуприцепа для базисной группы грузовых автомобилей, автопоездов и автосамосвалов «МАЗ-300» и организации их производства на Минском автомобильном заводе. Член КПСС с 1951 г. В 1940—46 гг. — в Советской Армии. В 1949 г. окончил Энгельсский машиностроительный техникум. С 1949 г. — на Минском автомобильном заводе, с 1952 г. — нач. цеха.

КАЗАКОВ, Василий Иванович (р. 1927 г.) — член ЦК КПСС, избранный 24-м съездом КПСС в 1971 г. Член КПСС с 1947 г. В 1944 г. окончил Егорьевский станкостроительный техникум, в 1953 г. — Всесоюзный заочный машиностроительный ин-т. В 1944—54 гг. работал на станкостроительном з-де им. И. М. Свердлова в Ленинграде (мастер, конструктор, нач. цеха). С 1954 г. — на парт. работе. С сентября 1970 г. — второй секретарь Ленинградского обкома КПСС.

КАВАНЕЦ, Иван Павлович (р. 1918 г.) — член ЦК КПСС, избранный 24-м съездом КПСС в 1971 г. Член КПСС с 1944 г. В 1944 г. окончил Сибирский металлургический ин-т (вечернее отделение). В 1937—44 гг. работал на Кузнецком металлургическом комбинате (электрик, мастер, нач. участка). В 1944—1952 гг. — на Еланьинском металлургическом з-де (нач. смены, нач. учебно-курсового комбината, зам. секретаря парткома з-да, директор ЦК ВЛКСМ). В 1952—53 гг. — в Московском заводском ин-те (без отрыва от производства). В 1953—58 гг. работал на предприятиях авиационной пром-сти. С 1948 г. — в Гос. н.-и. и проектно ин-те летяного машиностроения; с 1961 г. — гл. конструктор проекта.

КАЛАБАЛЫК, Анатолий Васильевич (р. 1912 г.) — советский инженер-конструктор, лауреат Гос. премии СССР 1970 г., присужденной за участие в создании и внедрении оборудования для комплексной механизации сушко-подземных операций при бурении нефтяных и газовых скважин (АСП). В 1932 г. окончил Татарский авиационный техникум, в 1937 г. — Московский заводской ин-т (без отрыва от производства). В 1937—48 гг. работал на предприятиях авиационной пром-сти. С 1948 г. — в Гос. н.-и. и проектно ин-те летяного машиностроения; с 1961 г. — гл. конструктор проекта.

КАЛАШНИКОВ, Василий Степанович (23 февраля 1890 г. — март 1970 г.) — участник революционного движения, член КПСС с 1906 г. В 1905 г. участвовал в вооруженных выступлениях рабочих, забастовках, митингах. В 1906—08 гг. — чернорабочий на фабрике Грязнова в Иваново-Вознесенске. За революционную деятельность и принадлежность к РСДРП(б) подвергся арестам, тюремному заключению (1908—10 гг., г. Владимир), ссылке (1913—16 гг., Олонецкая губ.). В 1911—13 гг. — электрик в Иваново-Вознесенске, затем в Москве. С 1916 г. — в армии. В составе 56-го запасного пехотного полка принимал участие в Октябрьских событиях 1917 г. в Москве. В 1917 г. — член Московского совета рабочих и солдатских депутатов, с дек. 1917 г. — пред. Горсовета, секретарь губкома партии в Иваново-Вознесенске. В 1919—21 гг. — на политической работе в Красной Армии. В 1921—23 гг. — зав. орготделом и секретарь Иваново-Вознесенского губкома РКП(б), секретарь укома партии в Кинешине. В 1923—30 гг. — на ответственной партийно-политич. работе в Сибирь. В 1931—34 гг. — слушатель Промнаблема в Москве. Пенегат 14-го, 15-го и 17-го съездов партии, на которых избрался членом ЦКК. В 1934—38 гг. — член и уполномоченный Комиссии советского контроля по Челябинскому обл. В 1938—1940 гг. — директор чугунолитейного з-да в Тульской обл. В 1940—44 гг. — инженер-дирижер «Гласантикии» Минвастроительных материалов СССР. С 1944 г. — персональный пенсионер.

КАЛИНИН, Геннадий Павлович (р. 1916 г.) — советский гидролог, член-корреспондент АН СССР с 1970 г. Член КПСС с 1952 г. Доктор географических наук с 1951 г. Профессор с 1954 г. В 1937 г. окончил Харьковский гидрометеорологический ин-т и до 1942 г. работал там же. В 1942—61 гг. — в Центральной ин-те прогнозов в Москве. С 1961 г. — зав. кафедрой гидрологии и метеорологии Ленинградского ин-та, руководитель отдела Института водных проблем АН СССР.

КАЛМЫКОВ, Валерий Дмитриевич (р. 1908 г.) — член ЦК КПСС, избранный 24-м съездом КПСС в 1971 г. Член КПСС с 1942 г. В 1934 г. окончил Московский энергетический ин-т (без отрыва от производства). В 1929—33 гг. работал на з-де «Моснабиль» (мастер, нач. цеха, ст. инженер). В 1934—49 гг. — на инженерно-технической работе в з-де, в ц.-и. учреждениях. С 1949 г. — на руководящей кон. и гос. работе. В 1934—57 гг. — мин. радиотехнической пром-сти СССР. В 1957—65 гг. — пред. Гос. к-та по радиоэлектронике СССР — министр СССР. С марта 1965 г. — мин. радиопромышленности СССР. Дважды лауреат Гос. премии СССР. Герой Соц. Труда. Кандидат в члены ЦК КПСС с 1956 г. до 1961 г. Член ЦК КПСС с 1961 г. Деп. Верховного Совета СССР 5—8-го созывов.

КАЛЬЧЕНКО, Никифор Тимофеевич (р. 1906 г.) — кандидат в члены ЦК КПСС, избранный 24-м съездом КПСС в 1971 г. Член КПСС с 1932 г. В 1928 г. окончил Полтавский с.-х. ин-т. В 1928—1931 г. работал агрономом; в 1931—37 гг. — управляющим межрайонной конторой «Союзсеменовод», ст. агрономом, дир. МТС в Полтавской обл. В 1937—38 гг. — нач. зернового управления Харьковского облисполкома. В 1938—41 гг. — пред. Одесского

облисполкома. В 1941—46 гг. — в Советской Армии. В 1946—1947 гг. — мин. технических культур, в 1947—50 гг. — мин. совхозов, в 1950—52 гг. — мин. с. х-ва УССР. В 1952—54 гг. — первый зам. пред. Совета Министров УССР одновременно в 1953—54 гг. — мин. с. х-ва и заготовок УССР. В 1954—61 гг. — пред. Совета Министров УССР. В 1961—62 гг. — зам. пред. Совета Министров — мин. заготовок УССР. В 1962—64 гг. — первый зам. пред. Совета Министров УССР — мин. производства и заготовок с.-х. продуктов. С декабря 1964 г. — первый зам. пред. Совета Министров УССР. Кандидат в члены ЦК КПСС в 1956 г. Член ЦК КПСС в 1966 г., член ЦК КПСС с 1956 г. до 1961 г. Член Политбюро ЦК КПУ. Деп. Верховного Совета СССР 1-го, 3—8-го созывов.

КАМАЛОВ, Каллибек (р. 1926 г.) — кандидат в члены ЦК КПСС, избранный 24-м съездом КПСС в 1971 г. Член КПСС с 1946 г. В 1947 г. окончил Каракалпакский учительский ин-т и в 1953 г. — Каракалпакский пединститут (заочно). В 1942—1945 гг. — учитель, средний школьник в Такта-Куршумские Каракалпакской АССР. В 1947—51 гг. — секретарь, первый секретарь Каракалпакского обкома ЛКСМ. В 1951—52 гг. — зам. пред. Совета Министров Каракалпакской АССР. В 1952—53 гг. — пред. Нукусского горисполкома. В 1953—56 гг. — мин. коммунального х-ва Каракалпакской АССР. В 1956—58 гг. — мин. автомобильного транспорта и шоссежных дорог Каракалпакской АССР. В 1958—59 гг. и с 1963 г. на парт. работе. В 1959—63 гг. — пред. Совета Министров Каракалпакской АССР. С марта 1963 г. — первый секретарь Каракалпакского обкома КП Узбекистана. Кандидат в члены Бюро ЦК КП Узбекистана. Деп. Верховного Совета СССР 6—8-го созывов.

КАМЕНСКИЙ, Валентин Александрович (р. 1907 г.) — советский архитектор, нар. арх. СССР с 1970 г. Член КПСС с 1944 г. В 1931 г. окончил Ленинградский инженерно-промышленный институт. В 1931—34 гг. — в Ленинграде, занимается преподавательской деятельностью. Принимал участие в разработке ген. планов развития Ленинграда (в 1945—1948 гг. и 1966 г.). Работы: жилые дома на пр. Стачек, на Краснопутиловской ул., в Автово и др., серии жилых домов из газобетона, концертный зал «Октябрьский» (все в Ленинграде), участие в разработке проектов центров культуры, Петрозаводск — планировка и застройка Ростова (ГДР) и др.

КАНДЕЛЯКИ, Владимир Аркадьевич (р. 1908 г.) — советский певец (бас-баритон) и режиссер, народный артист СССР с 1970 г. Член КПСС с 1952 г. В 1928 г. окончил Тбилисскую консерваторию. С 1929 г. — солист Музыкального театра им. Станиславского и Немировича-Данченко в Москве, одновременно 1954—64 гг. — гл. реж. и актер Московского театра оперетты. Директор Татарского театра Д. Кабалаева в Казани, «Сторож» Т. Хренникова, «Скарпа» («Госна» Пуччини), Оленифору («Ничий студент» Миллера), Калхас («Перекрасная Елена» Offenbach) и др.; постановки: «Аршин мал алан», В. Гаджибекова, «Веселая вдова» Ф. Легара, «Москва, Черемушки» Д. Шостаковича и др. Снимается в кино. Гос. премия СССР 1952 г.

КАНДЕНШОВ, Андрей Андреевич (р. 1915 г.) — кандидат в члены ЦК КПСС, избранный 24-м съездом КПСС в 1971 г. Член КПСС с 1939 г. В 1959 г. окончил Московскую ветеринарную академию. В 1937—38 гг. работал старшим агрономом районного земельного отдела Морд. АССР. В 1938—39 гг. и в 1943—45 гг. — в Советской Армии. С 1939 г. — на парт., комсомольской и сов. работе. В 1940—42 гг. — первый секретарь Раменского горкома ВЛКСМ Моск. обл. В 1945—48 гг. — секретарь Раменского горкома партии. В 1956—56 гг. — первый секретарь Каширского горкома партии. В 1956 г. — в аппарате ЦК КПСС. В 1957—61 гг. — второй секретарь Калужского обкома КПСС. С августа 1961 г. — первый секретарь Калужского обкома КПСС (с 1963—64 гг. — первый секретарь Калужского сельского обкома КПСС). Кандидат в члены ЦК КПСС с 1961 г. Деп. Верховного Совета СССР 6—8-го созывов.

КАПИТОНОВ, Иван Васильевич (р. 1915 г.) — член ЦК КПСС, избранный 24-м съездом КПСС в 1971 г. Член КПСС с 1939 г. В 1938 г. окончил Московский ин-т инженеров коммунального строительства. В 1938—40 гг. — в Советской Армии. В 1940—41 гг. — на хоз. работе. С 1941 г. — на руководящей парт. и сов. работе. В 1951—52 гг. — секретарь, второй секретарь Московского обкома КПСС. В 1952—54 гг. — первый секретарь Московского обкома КПСС. В 1954—56 гг. — первый секретарь Каширского обкома КПСС. В 1959—64 гг. — первый секретарь Ивановского обкома КПСС. В 1964—65 гг. — зав. отделом ЦК КПСС. С декабря 1965 г. — секретарь ЦК КПСС, зав. отделом ЦК КПСС. Член ЦК КПСС с 1952 г. Член ВЦПО ЦК КПСС по РСФСР с 1956 г. до 1959 г. и с 1964 г. по 1966 г. Деп. Верховного Совета СССР 3-го созывов. Член Президиума Верховного Совета СССР с 1956 г.

КАПИЦА, Андрей Петрович (р. 1931 г.) — советский географ-геоморфолог, член-корреспондент АН СССР с 1970 г. Член КПСС с 1962 г. Кандидат географических наук с 1958 г. Доктор наук с 1965 г. Профессор с 1966 г. В 1953 г. окончил МГУ и до 1970 г. работал там же; в 1966—70 гг. — декан географического факультета. С 1970 г. — председатель Президиума Дальневосточного научного центра АН СССР. Был в составе 1-й (1955—57 гг.), 4-й (1958—60 гг.), 6-й (1961—62 гг.), 8-й (1963—64 гг.) Советских Антарктических экспедиций, совершил походы на Южный Полюс и Полюс Недоступности, участвовал в первом перелете Москва — Антарктида. В 1967—69 гг. возглавлял Комплексную Восточно-Африканскую геофизическую экспедицию.

КАПЧИНСКИЙ, Илья Михайлович (р. 1919 г.) — советский физик, лауреат Гос. премии СССР 1970 г., присужденной

за участие в разработке, сооружении и вводе в действие линейного ускорителя протонов на энергию 100 мэв — инженера Сергеевского протонового синхротрона. Доктор технических наук с 1962 г. Профессор с 1967 г. В 1942 г. окончил МГУ. С 1943 г. на н.-ч. работе. С 1958 г. — зав. лабораторией Ин-та теоретической и экспериментальной физики. С 1964 г., одновременно, — в Ин-те физики высоких энергий, нач. отдела.

КАРАВАЕВ, Георгий Аркадьевич (р. 1913 г.) — кандидат в члены ЦК КПСС, избранный 24-м съездом КПСС в 1971 г. Член КПСС с 1940 г. Окончил в 1935 г. Ленинградский институт инженеров железнодорожного транспорта. Доктор технических наук с 1936 г. В 1936—51 гг. занимает руководящие инженерно-технические должности: гл. инженер и нач. строительства, нач. особой строительной части, управляющий трестом и нач. Главка. В 1951—54 гг. — нач. управления строительства Дворца культуры и науки в Варшаве — зам. мин. строительства предприятий тяжелой индустрии (1951—53 гг.). В 1953—57 гг. — первый зам. мин. строительства предприятий металлур. и хим. пром-сти СССР. В 1957—59 гг. — зам. пред. Свердловского СНХ. В 1959—60 гг. — на руководящей работе в Госстрое СССР. В 1960—61 гг. и 1965—67 гг. — первый зам. пред. Гос. к-та Совета Министров СССР по делам строительства. В 1961—63 гг. — пред. правления Всесоюзного банка финансирования капитальных вложений в министр СССР. В 1963—65 гг. — первый зам. пред. Гос. к-та по делам строительства СССР, министр строительства. С февраля 1967 г. — министр строительства СССР. Лауреат Гос. премии СССР (1950 г.). Деп. Верховного Совета СССР 7—8-го созывов.

КАРАМЯН, Арташес Иванович (р. 1908 г.) — советский нефтяной, член-корреспондент АН СССР с 1970 г. Член КПСС с 1940 г. Доктор медицинских наук с 1952 г. Профессор с 1956 г. Член-корреспондент АН СССР с 1958 г. Доктор технических наук с 1963 г. Брестанский медицинский ин-т. В 1936—39 гг. — аспирант в 1940—41 гг. — ст. научный сотрудник Ин-та мозга в Ленинграде. В 1941—45 гг. — в Советской Армии. В 1945—50 гг. — в Физиологическом ин-те АН СССР. В 1950—59 гг. — в Ин-те экспериментальной медицины АМН СССР. С 1959 г. — в Ин-те эволюционной физиологии и биохимии АН СССР, с 1960 г. — зам. директора.

КАРДЕНАС-И-ДЕЛЬ-РИО (Cardenas y del Rio), Ласаро (21 мая 1895 г. — 19 октября 1970 г.) — государственный, политический и военный деятель Мексики; президент в 1934—1940 гг. Дивизионный генерал (1928 г.). Находясь на посту президента, частично национализировал собственность американских и англо-голландских нефтяных компаний и железные дороги, приватизировал англо-американские предприятия. Министр иностранных дел, обороны. С 1950 г. — вице-президент ВСМ, с мая 1959 г. — член Президиума ВСМ, с июня 1969 г. — почетный президент ВСМ. Лауреат Международной Ленинской премии «За укрепление мира между народами» за 1955 г.

КАРЛОВ, Владимир Александрович (р. 1914 г.) — кандидат в члены ЦК КПСС, избранный 24-м съездом КПСС в 1971 г. Член КПСС с 1940 г. В 1933 г. окончил Воронежский авиационный институт. В ВПШ при ЦК КПСС. С 1938 г. на отделе заочной, комсомольской и партийной работе. В 1941—46 гг. — в аппарате Волгоградского обкома партии. В 1948—1949 гг., в 1954—59 гг. и 1960—62 гг. — в аппарате ЦК КПСС. В 1949—51 гг. — секретарь, в 1951—53 гг. — второй секретарь Волгоградского обкома КПСС. В 1954 г. — второй секретарь Благословского, в 1956—60 гг. — первый секретарь Калининского обкома КПСС. В 1962—65 гг. — второй секретарь ЦК КП Узбекистана. С 1965 г. по апрель 1966 г. — член Бюро ЦК КПСС по РСФСР. С мая 1966 г. — первый зам. зав. отделом ЦК КПСС. Кандидат в члены ЦК КПСС с 1961 г. Деп. Верховного Совета СССР 6—8-го созывов.

КАРПАЧЕВ, Сергей Васильевич (р. 1906 г.) — советский химик, член-корреспондент АН СССР с 1970 г. Член КПСС с 1946 г. Доктор химических наук с 1940 г. Профессор с 1941 г. В 1930 г. окончил Уральский политехнический ин-т и до 1940 г. работал там же. В 1932—36 гг. — на н.-ч. работе. В 1956—1963 гг. — ректор Уральского ун-та. С 1963 г. — директор Ин-та электрохимии Уральского филиала АН СССР (с 1971 г. — Ин-т электрохимии Уральского научного центра АН СССР).

КАРПИЛОВИЧ, Юрий Александрович (р. 1924 г.) — советский инженер-механик, лауреат Гос. премии СССР 1970 г., присужденной за участие в создании семейства универсальных электронных вычислительных машин второго поколения типа «Минск» и освоении их серийного производства. Член КПСС с 1967 г. В 1957 г. окончил Белорусский политехнический ин-т. С 1958 г. — на предприятиях Мин-ва радиопромышленности; с 1965 г. — в техноло. завод. (р. 1923 г.) — кандидат в члены ЦК КПСС, избрана 24-м съездом КПСС в 1971 г. Член КПСС с 1952 г. Окончила в 1949 г. Московский текстильный ин-т. В 1949—54 гг. — мастер, зав. ткацкой лабораторией Егорьевского меланжевого комбината. В 1954—56 гг. — на проф. работе. В 1956—59 гг. — второй, в 1959—61 гг. — первый секретарь Егорьевского горкома КПСС Московской обл. В 1961—63 гг. — на ств. работе в ЦК КПСС Московского обкома КПСС. В 1963—1965 гг. — в аппарате ЦК КПСС. С 1965 г. по январю 1966 г. — зам. мин. легкой пром-сти СССР. С января 1966 г. — зам. пред. Совета Министров РСФСР. Кандидат в члены ЦК КПСС с 1966 г.

КАРТ, Борис Григорьевич (р. 1908 г.) — советский инженер-строитель, лауреат Гос. премии СССР 1970 г., присужденной за участие в разработке и внедрении механизированного (поточного) способа производства стеклофиллиата и массового применения

его в строительстве. Член КПСС. В 1933 г. окончил Одесский строительный ин-т. С 1970 г. — управляющий трестом Главвольтвыстроятельства.

КАРЬЯЛАЙНЕН (Karjalainen), Ахти (р. 1923 г.) — премьер-министр Финляндии с 1970 г. по октябрь 1971 г. Окончил Хельсинкский ун-т; имеет степень доктора политических наук. В 1947—50 гг. — секретарь по информационным вопросам партии Аграрный союз (ныне Партия центра). В 1950—56 гг. — секретарь премьер-министра У. Кекконена. В 1957—1958 гг. — министр финансов, в 1958—61 гг. — министр торговли и пром-сти, в 1961—62 гг. — министр иностр. дел. В 1962—63 гг. — премьер-министр. В 1964—70 гг. — министр иностр. дел. С 1964 г. — член Центр. правления и исполкома Партии центра. С 1966 г. — депутат парламента от Партии центра. С 1967 г. — пред. финской части постоянной межправительственной комиссии по экономическому сотрудничеству между СССР и Финляндией.

КАСИЛЬЯ, Лео Абрамович (14 июля 1905 — 21 июня 1970 г.) — советский писатель. Чл.-корр. АПН СССР с 1965 г. Печатается с 1925 г. Писал гл. обр. для детей. Автор повестей «Кондуит» (1930 г.), «Швабрамания» (1933 г.), «Вратарь республики» (1938 г.), «Черешки, брат героя» (1938 г.), «Дорогие мои мальчишки» (1944 г.), «Великое противостояние» (кн. 1—2, 1941—1947 гг.), «Улица младшего сына» (1949 г., совм. с М. Поляновым), «Гос. премия СССР» (1956 г.), «Ранга ин-т» (1953 г.), «Хибины и голубы» (1956 г.), «Западные горы» (1961 г.), «Будьте готовы, Ваше высочество!» (1961 г.) и др.

КАТУШЕВ, Константин Федорович (р. 1927 г.) — член ЦК КПСС, избранный 24-м съездом КПСС в 1971 г. Член КПСС с 1952 г. В 1951 г. окончил Горьковский политехнический ин-т им. А. А. Жданова. В 1951—57 гг. работал на Горьковском автозаводе (конструктор, старший, ведущий конструктор, зам. гл. конструктора). В 1957—61 гг. — мин. иностранных ин-т (завуч). В 1963—65 гг. — первый секретарь Горьковского горкома КПСС. В 1965—68 гг. — первый секретарь Горьковского обкома КПСС. С апреля 1968 г. — секретарь ЦК КПСС. Член ЦК КПСС с 1966 г. Деп. Верховного Совета СССР 7—8-го созывов.

КАХАРОВ, Абулалах (р. 1913 г.) — кандидат в члены ЦК КПСС, избранный 24-м съездом КПСС в 1971 г. Член КПСС с 1937 г. В 1937 г. окончил Ленинградский ин-т (завуч). С 1937 г. — на ответственной и руководящей сов. парт. и гос. работе в Тадж. ССР. В 1947—54 гг. — секретарь, второй секретарь Ленинабадского обкома КП Таджикистана. В 1954—55 гг. — пред. Ленинабадского облисполкома. В 1956—58 гг. — зам. пред. Совета Министров Тадж. ССР. В 1957—61 гг. — пред. Госплана Тадж. ССР (с апреля 1961 г. — пред. Совета Министров Тадж. ССР) (современник с февр. 1961 г. — мин. иностранных дел республик). Кандидат в члены ЦК КПСС с 1961 г. Член Бюро ЦК КП Таджикистана. Деп. Верховного Совета СССР 5—8-го созывов.

КАЦ (Katz), Бернад (р. 1911 г.) — английский ученый, лауреат Нобелевской премии 1970 г. по медицине и физиологии за исследования, имеющие фундаментальное значение для понимания механизма взаимодействия между нервными клетками. Род. в Лейпциге. После завершения в 1934 г. медицинского образования выехал в Великобританию, где с 1935 г. по 1939 г. работал в области биохимии. С 1952 г. — руководитель отделения биохимии в университетском колледже в Лондоне.

КАЧИН, Дмитрий Иванович (р. 1929 г.) — член Центральной Революционной Комиссии КПСС, избранный 24-м съездом КПСС в 1971 г. Член КПСС с 1953 г. Окончил в 1947 г. Московский политехнический ин-т рыбной пром-сти и х-ва, в 1961 г. — ВПШ при ЦК КПСС. В 1945—47 гг. — матрос на рыболовных судах «Байкалгорьбрыста». В 1954—59 гг. — тракторный мастер, инженер управления «Камчатрыбпрома». С 1961 г. — на парт. и сов. работе. В 1963—65 гг. — второй, в 1965—68 гг. — первый секретарь Петропавловск-Камчатского горкома КПСС. В 1968—1969 г. — секретарь, с февраля 1971 г. — первый секретарь Камчатского обкома КПСС. В 1969—71 гг. — пред. Камчатского облисполкома.

КВАСОВСКИЙ, Иван Иосифович (15 ноября 1897 г. — 28 июля 1970 г.) — член КПСС с сентября 1917 г. Трудовую деятельность начал в 1913 г. на угольных шахтах Донбасса. Во время Октябрьской революции был в Красной гвардии, затем — в Красной Армии. В 1919 г. — первый секретарь Коммунистической Союзской группы Литвы (член полной коммунистической организации Анкивишкис, член ревкома, делегат I съезда Советов Литвы, съезда с.-х. рабочих). В дальнейшем — на различной ответственной работе. В 1933 г. окончил Автодорожный ин-т и работал в дорожно-строительных учреждениях Узбекистана и Ленинграда. Участник Великой Отечественной войны. В 1945—1960 гг. — нач. Гл. дорожно-управления при Совете Министров Литвы. ССР на член изв. Мин-ва автомобильного транспорта СССР. С 1960 г. — персональный пенсионер.

КЕБОРКОВ, Степан Атабекович (р. 1903 г.) — народный артист СССР с 1970 г., режиссер кинофестиваля «Арменфильм» (с 1936 г.). В 1930 г. окончил актерский ф-т Гос. техникума кинематографии в Москве. В него работает с 1930 г. Поставил фильмы: «Горный марш», «Дорога», «Призраки покидают вершины», «Возле гробницы», «История из жизни» и др. В 1949—1951 гг. — директор кинофестиваля «Арменфильм». В 1962—66 гг. — первый секретарь правления Союза работников кинематографии Арм. ССР.

КЕДЛИН, Мстислав Всеволодович (р. 1911 г.) — член ЦК КПСС, избранный 24-м съездом КПСС в 1971 г. Член КПСС с 1949 г. В 1931 г. окончил МГУ. Доктор физико-математиче

наук. Профессор. Академик АН СССР с 1946 г. В 1931—46 гг. работал в ЦАГИ (инженер-ст. инженер, нач. группы, нач. отдела). По совместительству преподавал в МГУ. В 1935—41 гг. — доцент, ст. преподаватель, в 1944—49 гг. — зав. отд. механики, в 1949—51 гг. — зам. дир. Математического ин-та АН СССР им. В. А. Стеклова. С 1953 г. — дир. отделения прикладной математики этого ин-та (в 1966 г. отделение преобразовано в Ин-т прикладной математики АН СССР). В 1953—54 гг. — академик-секретарь отделения физико-математических наук АН СССР. Член Президиума АН СССР с 1953 г. С 1960 г. по май 1961 г. — вице-президент АН СССР. С 1961 г. — член ЦК КПСС. Пред. К-та по Ленинским и Гос. премиям СССР в области науки и техники при Совете Министров СССР (с 1961 г.). Триндиз Герой Соц. Труда (1956 г.), 1961 г., 1971 г.). Лауреат Гос. премий СССР (1942 г. и 1946 г.) и Ленинской премии (1957 г.). Член ЦК КПСС с 1961 г. Деп. Верховного Совета СССР 6—8-го созывов.

КЕИДЕРСКИЙ, Юлиан Стефанович (7 января 1879 г. — февраль 1970 г.) — участник Октябрьской революции и установления Советской власти в Сибири. В 1896—1904 гг. работал на ряде предприятий Варшавы. В 1896—1906 гг. — член Польской социалистической партии. Арестованный в 1906 г., после 4 лет каторги отправлен на вечное поселение в Сибирь. В 1912—13 гг. в Бодайбо участвовал в с.-д. кружках и вел агитацию среди присыльных рабочих. С 1913 г. — член КПСС. После февральской 1917 г. революции вступил в революционные движения в Иркутске, затем в Иркутске. Летом 1918 г. участвовал в боях с белочехами; затем работал в подполье. С конца 1919 г. — один из организаторов Интернациональной дивизии. В 1920 г. — в Красноярской ГубЧК. В 1920—21 гг. — инструктор-организатор польской секции при Сиббюро ЦК РКП(б). В 1922—1935 гг. — на хоз. работе. С 1935 г. — персональный пенсионер.

КЕРЕНСКИЙ, Александр Фелорович [22 апреля 1881 г., Симбирск (Ульяновск) — 11 июня 1970 г., Нью-Йорк] — русский буржуазный политический деятель, в июле — октябре 1917 г. — глава Временного правительства. По профессии адвокат. Был депутатом 4-й Государственной думы, пред. фракции трудюбивых. В марте — мае 1917 г. — министр юстиции, в мае — сентябре 1917 г. — министр финансов, а затем министр-председатель (с июля). Проводил политику поощрения нарастающей социалистической революции в России. В конце октября 1917 г. поднял антисоветский мятеж, а после его разгрома 1 (14) ноября 1917 г. бежал на Дон. В 1918 г. эмигрировал во Францию, с 1940 г. жил в США. В эмиграции провозглашал борьбу против Советского государства. Автор апологич. мемуаров редактор ряда изданий, проникнутых враждебностью к социалистическому строю.

КИБЕЛЬ, Илья Афанасьевич (19 октября 1904 г. — 5 сентября 1970 г.) — советский гидроинженер, метеоролог. Доктор физ.-мат. наук с 1935 г. Профессор с 1949 г. Член-корреспондент АН СССР с 1943 г. Лауреат Гос. премии СССР 1941 г. В 1925 г. окончил Саратовский у-т. В 1925—43 гг. — в Гл. геофизической обсерватории. В 1943—58 гг. — в Центральном ин-те прогнозов, нач. отдела по 1958—65 гг. зав. отделом прикладной геофизики. В 1965—70 гг. — зав. лабораторией Н.-н. метеорологического центра СССР. Одновременно в 1929—41 гг. — доцент, профессор ЛГУ; в 1943—49 гг. — зав. отделом Ин-та механики АН СССР.

КИРЕВ, Валентин Александрович (р. 1899 г.) — советский физико-химик, лауреат Гос. премии СССР 1970 г., присужденной за учебник «Краткий курс физической химии», опубликованный в 1969 г. (4-е издание). Доктор химических наук, профессор с 1935 г. В 1924 г. окончил МГУ и до 1935 г. работал на предприятиях и в ин-тах химической пром-сти в Москве и Владивостоке. С 1937 г. — зав. кафедрой Московского инженерно-строительного ин-та им. В. В. Куйбышева.

КИРИЛИН, Андрей Павлович (р. 1906 г.) — член ЦК КПСС, избранный 24-м съездом КПСС в 1971 г. Член Политбюро ЦК КПСС с апреля 1966 г. Член КПСС с 1931 г. В 1936 г. окончил Рыбинский авиационный ин-т. Трудную деятельность начал в 1925 г. и до 1929 г. работал слесарем. В 1929—30 гг. — на комсомольской, советской и кооперативной работе. В 1936—1938 гг. — инженер-конструктор завода в Запорожье. В 1938—1941 гг. — первый секретарь райкома, секретарь, второй секретарь Запорожского обкома КПСС. В 1941—44 гг. — секретарь Военного совета армии, уполномоченный ГКО на заводе. В 1944—47 гг. — второй секретарь Запорожского обкома КПУ. В 1947—50 гг. — первый секретарь Николаевского обкома КПУ. В 1950—55 гг. — первый секретарь Днепровского обкома КПУ. В 1955—62 гг. — первый секретарь Свердловского обкома КПСС. С мая 1962 г. по апрель 1966 г. — первый зам. пред. Бюро ЦК КПСС по РСФСР. В 1966—67 гг. и с 1961 г. по апрель 1966 г. Деп. Верховного Совета СССР 3—8-го созывов.

КИРИЛИН, Владимир Алексеевич (р. 1913 г.) — член ЦК КПСС, избранный 24-м съездом КПСС в 1971 г. Член КПСС с 1937 г. В 1938 г. окончил Московский энергетический ин-т (МЭИ). Доктор технических наук. Профессор. Академик АН СССР с 1962 г. В 1938—41 гг. и в 1943—54 гг. — на преподавательской, а также парт. и научной работе в МЭИ. В 1941—1943 гг. — в Советской Армии. В 1954—55 гг. — зам. мип. высшего образования СССР. В 1955 г. — зам. пред. Гос. к-та по новой технике при Совете Министров СССР. В 1955—63 гг. — в аппара-

те ЦК КПСС. В 1963—65 гг. — вице-президент АН СССР. С 1965 г. — зам. пред. Совета Министров СССР, пред. Гос. к-та Совета Министров СССР по науке и технике. В 1963—66 гг. — пред. правления Всесоюзного общества «Знание». Лауреат Гос. премии СССР (1951 г.) и Ленинской премии (1959 г.). С 1958 г. по 1961 г. — член Центральной Ревизионной Комиссии КПСС. С 1961 г. по 1966 г. — кандидат в члены ЦК КПСС. Член ЦК КПСС с 1966 г. Деп. Верховного Совета СССР 6—8-го созывов.

КИРИЧЕНКО, Николай Карлович (р. 1923 г.) — кандидат в члены ЦК КПСС, избранный 24-м съездом КПСС в 1971 г. Член ЦК КПСС с 1949 г. Член ЦК КПСС в 1949 г. Член ЦК КПСС в 1955 г. Харьковский деп. ин-т (заочно). В 1941—45 гг. в Советской Армии. С 1946 г. — на парт., сов. и комсомольской работе: в 1947—49 гг. — первый секретарь Купянского горкома ЛКСМУ; в 1949—55 гг. — второй, первый секретарь Харьковского обкома ЛКСМУ; в 1955—60 гг. — второй секретарь ЦК ЛКСМУ; в 1960—62 гг. — секретарь, второй секретарь Полтавского обкома КПУ; в 1962—63 гг. — пред. Полтавского обл. исполкома; в 1963—64 гг. — первый секретарь Кировоградского сельского обкома КПУ; в 1964—65 гг. — пред. Кировоградского обл. исполкома; в 1965—67 гг. — первый секретарь Кировоградского обкома КПУ. С апреля 1967 г. — первый секретарь Крымского обкома КПУ. Деп. Верховного Совета СССР 7—8-го созывов.

КИРХШЛАГЕР (Kirchschläger), Рудольф (р. 1915 г.) — министр инстр. деп. Австрии с апреля 1970 г. В 1940 г. окончил Венский ун-т и получил степень доктора права. До 1954 г. работал судьей, затем перешел в МИД в качестве юриконсульта. В 1959—1962 гг. — начальник международно-правового отдела МИД, в 1962—67 гг. — зам. ген. секретаря МИД. В 1967—70 гг. — посланник Австрии в ЧССР. Член Социалистической партии Австрии.

КИРЬЯНОВ, Алексей Иванович (21 февраля 1915 г. — 11 апреля 1970 г.) — советский инженер-конструктор, лауреат Гос. премии СССР 1970 г., присужденной (посмертно) за участие в создании тяжелых координатно-расточных станков особо высокой точности с размером стола 1000×1600 и 1400×2240 мм (руководитель работ). В 1934 г. окончил Ленинградский индустриальный техникум (г. Горный). С 1937 г. — в Ленинградском станкостроительном заводе, ведущий конструктор, нач. отдела. В 1941—45 гг. — в Советской Армии. Лауреат Гос. премии СССР 1948 г.

КИСЕЛЕВ, Иван Иванович (р. 1917 г.) — член ЦК КПСС, избранный 24-м съездом КПСС в 1971 г. Член КПСС с 1944 г. В 1937 г. окончил автотехнический техникум и в 1945 г. — автотехнический политехнический ин-т (Горный). С 1937 г. — на Горьковском автозаводе (геологическая спец. бюро нормативов, нач. технадзора, нач. цеха, зам. нач. моторного корпуса); в 1954—1958 гг. — гл. инженер, в 1958—71 гг. — директор автозавода. С июля 1971 г. — ген. директор Горьковского объединения по производству автомобилей. Лауреат Гос. премии СССР (1970 г.). Герой Соц. Труда (1966 г.). Член ЦК КПСС с 1961 г.

КИСЕЛЕВ, Леонид Иванович (р. 1922 г.) — советский геологический инженер, с 1949 г. — гл. геолог. В 1963—67 гг. — в открытии и разведке в Южно-Кампирсайском горнорудном районе новых крупных месторождений хромитов и создании уникальной сырьевой базы хромитовых руд в СССР. Член КПСС с 1947 г. Кандидат геолого-минералогических наук с 1963 г. В 1944 г. окончил Московский геологоразведочный ин-т. В 1944—1963 гг. — в Запально-Казахстанской комплексной геологоразведочной экспедиции, с 1949 г. — гл. геолог. В 1963—67 гг. — в Мин-ве геологии Каз. ССР. С 1967 г. — в Казахском и.п. ин-те минеральной сырьев, с 1968 г. — зав. отделом.

КИСЕЛЕВ, Тихон Яковлевич (р. 1917 г.) — член ЦК КПСС, избранный 24-м съездом КПСС в 1971 г. Член КПСС с 1940 г. В 1941 г. окончил Томский политех. ин-т (заочно) и в 1946 г. — ВШИ при ЦК КПСС. До 1944 г. на пед. в 1944—59 гг. — на парт. работе. В 1949—52 гг. — в аппарате ЦК КП Белоруссии в 1952—55 гг. — первый секретарь Брестского обкома КП Белоруссии. В 1955—56 гг. — секретарь, в 1956—59 гг. — второй секретарь ЦК КП Белоруссии. С апреля 1959 г. — пред. Совета Министров БССР. Член ЦК КПСС с 1961 г. Член Бюро ЦК КП Белоруссии. Деп. Верховного Совета СССР 4—8-го созывов.

КЛАУСОН, Валентер Иванович (р. 1914 г.) — советский инженер-механик, избранный 24-м съездом КПСС в 1971 г. Член КПСС с 1943 г. В 1933 г. окончил автотехнический техникум и в 1965 г. — ВШИ при ЦК КПСС (заочно). В 1934—41 гг. — на хоз. работе. В 1941—44 г. — в Советской Армии. В 1944—53 гг. — гл. механик, зам. нач., нач. управления шоссейных дорог МВД Эст. ССР. В 1953 г. — мин. дорожного и транспортного х-ва Эст. ССР. В 1953—54 гг. — гл. конструктор тракторной шоссейной в 1954—55 гг. — в 1-й автомобильной транспортной шоссейной в 1961 г. — пред. Совета Министров Эст. ССР. Кандидат в члены ЦК КПСС с 1961 г. Член Бюро ЦК Эстонии. Деп. Верховного Совета СССР 5—8-го созывов.

КЛЕННИКОВ, Михаил Иванович (р. 1927 г.) — член ЦК КПСС, избранный 24-м съездом КПСС в 1971 г. Член КПСС с 1956 г. В 1942 г. окончил 8-класс средней школы. В 1943—45 гг. и в 1946—48 гг. — тракторист, пом. бригадира, бригадир тракторной бригады Усть-Лабинской МТС (Краснодарский край). В 1945—46 гг. — курсант школы механизации с. х-ва. В 1958—1960 гг. — механик бригады, с января 1960 г. — бригадир комплексной бригады колхоза «Кубань» Усть-Лабинского р-на Краснодарского края. Герой Соц. Труда (1965 г.). Кандидат в члены ЦК КПСС с 1966 г. по 1971 г. Деп. Верховного Совета СССР 7—8-го созывов.

КЛИМЕНКО, Иван Ефимович (р. 1921 г.) — кандидат в члены ЦК КПСС, избранный 24-м съездом КПСС в 1971 г. Член КПСС с 1945 г. Окончил в 1942 г. Ростовский ин-т инженеров л.-д. транспорта, в 1951 г. — ВУПИ при ЦК КПСС (заочно), в 1958 г. — Академию общественных наук при ЦК КПСС. Кандидат экономических наук. В 1942—49 гг. — пом. машиниста, инженер, преподаватель, нач. учебной части школы паровозных машинистов, нач. отдела кадров упр. Северной ж. д. В 1949—1954 гг. — на парт. и сов. работе (1952—53 гг. — второй секретарь Ярославского горкома КПСС, 1953—54 гг. — пред. Ярославского горкома КПСС). В 1954—58 гг. — в аппарате заводской работе. В 1960—61 гг. — в аппарате Ярославского обкома КПСС. Второй секретарь (1961—62 гг.), секретарь (1964—65 гг.) Ярославского обкома КПСС. В 1962—64 гг. — пред. Ярославского (промышленного) облисполкома. В 1965—69 гг. — второй, с декабря 1969 г. — первый секретарь Смоленского обкома КПСС. Деп. Верховного Совета СССР 8-го созыва.

КЛИМОВ, Александр Петрович (р. 1914 г.) — кандидат в члены ЦК КПСС, избранный 24-м съездом КПСС в 1971 г. Член КПСС с 1939 г. В 1935 г. окончил Высший пед. ин-т прикладной экономики и товароведения. В 1932—42 гг. — на преподавательской и адм. работе в высших и средних спец. учебных заведениях. В 1942—43 гг. — на парт. работе. В 1943—48 гг. — нач. управления учебных заведений Центростроа. В 1948—53 гг. — зам. пред. Президиума Высшего Совета СССР по торговле СССР с июля 1956 г. — пред. правления Центростроа. Кандидат в члены ЦК КПСС с 1956 г. Деп. Верховного Совета СССР 7—8-го созывов.

КЛЫЧЕВ, Анна-Мухамед (р. 1912 г.) — член Центральной Ревизионной Комиссии КПСС, избранный 24-м съездом КПСС в 1971 г. Член КПСС с 1947 г. В 1953 г. окончил ВУПИ при ЦК КПСС. Работала в аппарате ВУПИ в 1945—48 гг. — в аппарате порта острова Чалкен Туркм. ССР. В 1941—45 гг. — в Советской Армии. В 1948—51 гг. — на хоз. работе в Туркмении. В 1951—1953 гг. — пред. Красноводского, в 1960—63 гг. — Ашхабадского горисполкомов. В 1955—57 гг. — первый секретарь Чалкенского, в 1957—60 гг. — Небит-Дагского горкомов КП Туркмении. С марта 1963 г. — пред. Президиума Верховного Совета Туркм. ССР. Кандидат в члены ЦК КПСС с 1966 г. Член Бюро ЦК КП Туркмении. Деп. Верховного Совета СССР 7—8-го созывов.

КЛЯВИН, Ян Юрьевич (30 апреля 1887 г. — 20 марта 1970 г.) — член КПСС с сентября 1917 г. Трудовую деятельность начал в 1900 г. Получил педагогическое образование. В 1914 г. служил в царской армии. Активный участник Октябрьской революции. В 1917—18 гг. — пред. Вятского волполкома. В 1918—38 гг. — сотрудник газеты «Правда», зав. отделом печати ВЧК, находился на дипломатической работе за границей. С 1938 г. — на руководящей работе. В 1944—47 гг. — в аппарате Совета Министров Латв. ССР. В 1947—50 гг. — директор Центрального гос. исторического музея Латвии. С 1950 г. — персональный пенсионер.

КНИЖНИКОВ, Ефим Иосифович (р. 1934 г.) — советский инженер-геофизик, лауреат Гос. премии СССР 1970 г., присужденной за участие в открытии и разведке в Южно-Кемпирсайском горнорудном рудном новых крупных месторождений хромитов и создании уникальной сырьевой базы хромитовых руд в СССР. Член КПСС с 1964 г. В 1958 г. окончил Днепропетровский горный ин-т и начал работать в Муниципальной геофизической экспедиции с 1964 г. — нач. экспедиции.

КНЯЗЕВ, Филипп Кириллович (р. 1916 г.) — кандидат в члены ЦК КПСС, избранный 24-м съездом КПСС в 1971 г. Член КПСС с 1940 г. Окончил в 1939 г. Воронежский пед. ин-т (заочно), в 1948 г. — Куйбышевскую обл. парт. школу и в 1964 г. — Шадринский с.-х. техникум (заочно). В 1934—40 гг. работал в системе народного образования. В 1941—42 гг. — в Советской Армии. С 1942 г. — на ответственной и руководящей комсомольской, партийной и советской работе. В 1942—44 гг. — секретарь Тамбовского обкома комсомола. В 1945—59 гг. — секретарь Курганского обкома КПСС. В 1959—66 гг. — пред. Курганского облисполкома (в 1963—64 гг. — пред. Курганского сельского облисполкома). С апреля 1966 г. — первый секретарь Курганского обкома КПСС. Кандидат в члены ЦК КПСС с 1966 г. Деп. Верховного Совета СССР 8-го и 7—8-го созывов.

КНЯЗЕВА, Галина Дмитриевна (р. 1921 г.) — советский инженер-механик, лауреат Гос. премии СССР 1970 г., присужденной за участие в создании Белоярской атомной электростанции им. И. В. Курчатова. В 1944 г. окончила Московский технологический ин-т пищевой промышленности и работает в Ин-те атомной энергии им. В. Г. Курчатова.

КНЯЗЕВА, Лидия Николаевна (р. 1925 г.) — советская актриса, народная артистка СССР с 1970 г. Член КПСС с 1954 г. Училась в ГИТИСе (1943—45 гг.). В 1945—48 гг. — в Студии при Московском ТЮЗе, затем в труппе театра. Среди ролей: Красная Шапочка («Красная Шапочка» А. Шварца), Кошечка и Геодоль («Отверженные» во В. Гюго), Федя («Павлик Морозов» В. Губарева), Том Кентли («Том Кентли» С. Михалкова), Петья («Имение револьвера» М. Шатрова) и др.

КОВАРЕВ, Юрий Борисович (р. 1905 г.) — советский радиоложник, академик с 1970 г. Доктор технических наук, профессор с 1949 г. Член-корреспондент АН СССР с 1953 г. Лауреат Гос. премии СССР 1941 г., 1949 г. В 1926 г. окончил Харьковский ин-т народного образования. В 1926—43 гг. — ст. научный сотрудник Физико-технического ин-та АН СССР. В 1944—1955 гг. — зав. кафедрой Московского энергетического ин-та.

С 1955 г. — в Ин-те радиотехники и электроники АН СССР, с 1968 г. — на зап. отделом.

КЮБИЛЬ-ЧАК, Михаил Митрофанович (р. 1918 г.) — член Центральной Ревизионной Комиссии КПСС, избранный 24-м съездом КПСС в 1971 г. Член КПСС с 1939 г. Окончил в 1961 г. ВУПИ при ЦК КПСС (заочно), в 1967 г. — Украинскую с.-х. академию. В 1935—38 гг. — на комсомольской работе в Одесской обл. В 1938—46 гг. — в Советской Армии (в 1940—46 гг. — на комсомольской работе). В 1946—48 гг. — на комсомольской работе в Киевской обл. В 1948—49 гг. и в 1951—57 гг. — на парт. работе в Киевской области. В 1962—63 гг. и в 1964—67 гг. — секретарь Киевского обкома КПУ (в 1963—64 гг. — второй секретарь Киевского сельского обкома КПУ). С апреля 1967 г. — первый секретарь Кировоградского обкома КПУ. Деп. Верховного Совета СССР 8-го созыва.

КОВАЛЕНКО, Александр Власович (р. 1909 г.) — член ЦК КПСС, избранный 24-м съездом КПСС в 1971 г. Член КПСС с 1931 г. В 1937 г. окончил Харьковский с.-х. коммунистический ун-т им. Артема. В 1937—39 гг. — зам. директора, затем директор МТС в Харьковской обл. С 1939 г. — на сов. и парт. работе. В 1941—43 гг. — в партизанском отряде, секретарь подпольного райкома КПУ Харьковской обл. В 1955—60 гг. — первый зам. пред., затем пред. Белгородского облисполкома. В 1960—1964 г. — первый секретарь Белгородского обкома КПСС (в 1963—64 гг. — секретарь Белгородского сельского обкома КПСС). С апреля 1964 г. — первый секретарь Орловского обкома КПСС. Герой Соц. Труда (1948 г.). Член ЦК КПСС с 1961 г. Деп. Верховного Совета СССР 6—8-го созывов.

КОВАЛЬ, Иван Григорьевич — второй секретарь ЦК КП Таджикистана. Скончался 21 октября 1970 г. См. Еженгодник БСЭ. Изд. 1971 г. с. 593.

КОДОВИЛЛА, Витториньо (8 февраля 1894 г. — Юж. Италия — 15 апреля 1970 г., Москва) — выдающийся деятель аргентинского и международного коммунистического и рабочего движения, председатель Коммунистической партии Аргентины. Родился в Италии в семье мелкого торговца. С юношеских лет связал свою судьбу с революционным движением. В 1911 г. вступил в Социалистическую партию Италии. В 1912 г. в связи с преследованиями за революционную деятельность переехровал в Аргентину. В 1915 г. вступил в аргентинскую Социалистическую партию и возглавлял ее левое крыло. Выступил против империалистической войны в поддержку позиций В. И. Ленина на Циммервальдской (1915 г.) и Кинтальской (1916 г.) конференциях социалистов-интернационалистов. Причастен к Октябрьской революции и был организатором выступления трудящихся Аргентины в защиту молодой Советской республики. Один из основателей КП Аргентины. В 1921 г. член ЦК и Политбюро ЦК КПА. В 1926—28 гг. — представитель КПА при Исполкоме Коминтерна, в 1928—30 гг. — секретарь Южноамериканского бюро Коминтерна. В 1941—63 гг. — секретарь ЦК КПА. С марта 1963 г. — председатель КПА.

КОЖЕВНИКОВ, Евгений Фелорович (р. 1905 г.) — член ЦК КПСС, избранный 24-м съездом КПСС в 1971 г. Член КПСС с 1942 г. В 1927 г. окончил Ленинградский ин-т инженерной связи. В 1928—43 гг. — на руководящей работе на строительстве Туркестано-Сибирской ж. д., Кузнецкого металлургического комбината, Кузнецкого паровозостроительного з-да; гл. инженер «Никельстрой», гл. инженер и управляющий трестом «Южуралжестрой». В 1945—49 гг. — на руководящей работе в Госплане СССР. В 1949—51 гг. — зам. пред. бюро по топливу и транспорту при Совете Министров СССР. В 1951—54 гг. — в аппарате Совета Министров СССР. В 1954—63 гг. и с 1965 г. — мин. транспортного строительства СССР. В 1963—65 гг. — пред. Гос. производственного к-та по транспортному строительству СССР — министр СССР. Член ЦК КПСС с 1961 г. Деп. Верховного Совета СССР 6—8-го созывов.

КОЖУШКО, Леонид Иванович (р. 1923 г.) — советский техник-механик, лауреат Гос. премии СССР 1970 г., присужденной за участие в создании конструкции унифицированного семейства высокопроизводительных большегрузных транспортных автомобилей, автопоездов и автосамосвалов «МА-3-500» и организации их производства на Минском автомобильном заводе. Член КПСС с 1947 г. Окончил в 1947 г. Трудовую техникум, обеспечивавший высочайшие скорости прохода вертикальных стволов шахт горной промышленности. Член КПСС с 1964 г. В 1968 г. окончил Донецкий политехнический ин-т без отрыва от производства. В 1954—57 гг. — в Советской Армии. С 1957 г. — на Ясиноватском машиностроительном заводе; с 1966 г. — ведущий конструктор СКБ.

КОЗЛОВ, Иван Иванович (1863 г. — 5 августа 1970 г.) — член ЦК КПСС с мая 1917 г. Трудовую деятельность начал в 1893 г. подсобным рабочим в лесоремонтном х-ве. В 1915—17 гг. служил в царской армии. В 1917—19 гг. — зав. отделом уездного исполкома, комиссар губернского военного комиссариата в Череповце. В 1919—21 гг. — на фронтах гражданской войны. С 1921 г. — на сов. и хоз. работе. С 1952 г. — персональный пенсионер.

КОЗЛОВ, Николай Тимофеевич (р. 1925 г.) — член ЦК КПСС, избранный 24-м съездом КПСС в 1971 г. Член КПСС с 1946 г. Окончил в 1952 г. Московскую с.-х. академию им. К. А. Тимья-

рлзава. В 1943—47 гг. — в Советской Армии. В 1953—58 гг. — на парт. работе. В 1958—59 гг. — нач. статистического управления Московской обл. В 1959—60 гг. — в аппарате Московского обкома КПСС. В 1960—63 гг. — первый зам. областного обл. исполкома. В 1960—63 гг. — секретарь Московского обкома КПСС. С 1963 г. — пред. Московского облисполкома. Кандидат в члены ЦК КПСС с 1966 г. по 1971 г. Деп. Верховного Совета СССР 7—8-го созывов.

КОЗЛОВ, Сергей Васильевич (р. 1923 г.) — кандидат в члены ЦК КПСС, избранный 24-м съездом КПСС в 1971 г. Член ЦК КПСС с 1943 г. В 1960 г. — первый зам. в аппарате областного исполкома. К. А. Тимирязева. В 1941—42 гг. — в Советской Армии. В 1948—51 гг. работал во Фруназе и Владимирской обл. (мл. научный сотрудник селекционной станции, опытного поля). С 1951 г. — на парт. и сов. работе. В 1956—60 гг. — секретарь, в 1960—62 гг. — второй секретарь Владимирского обкома КПСС. В 1963—68 гг. — в аппарате ЦК КПСС. С мая 1968 г. — второй секретарь ЦК КП Свердловска. Член Бюро ЦК КП Азербайджана. Деп. Верховного Совета СССР 7—8-го созывов.

КОЗЫРЬ, Павел Пантелеевич (р. 1913 г.) — член ЦК КПСС, избранный 24-м съездом КПСС в 1971 г. Член КПСС с 1939 г. В 1952 г. окончил ВИШ при ЦК КПСС (заочно). В 1938—41 гг. — на комсомольской работе в Туркм. ССР. В 1941—45 гг. — в Советской Армии. С 1945 г. — на парт. работе. В 1948—50 гг. — первый секретарь Кировского горкома КПУ. В 1952—1954 гг. — директор обл. газеты. В 1954—55 гг. — секретарь, второй секретарь Винницкого обкома КПУ. В 1955—70 гг. — первый секретарь Винницкого обкома КПУ. С мая 1970 г. — первый секретарь Одесского обкома КПУ. Кандидат в члены ЦК КПСС с 1961 г. по 1971 г. Деп. Верховного Совета СССР 5—8-го созывов.

КОМАР Александр Иванович (р. 1909 г.) — член ЦК КПСС, избранный 24-м съездом КПСС в 1971 г. Член КПСС с 1938 г. В 1930 г. окончил Запорожский индустриальный техникум и в 1936 г. 3 курса Запорожский индустриального ин-та. В 1933—45 гг. работал на заводе комбайнов в Запорожье, э-де Ростсельмаш в Ростове-на-Дону, э-де комбайнов в Красноярске (нач. отдела, цеха, производства, зам. директора). В 1945—48 гг. — в аппарате Красноярского горкома КПСС. В 1948—50 гг. — директор э-да самоходных комбайнов в Красноярске. В 1950—54 гг. — первый секретарь Красноярского горкома КПСС. В 1954—58 гг. — второй секретарь, в 1958—69 гг. — первый секретарь Красноярского крайкома КПСС (в 1963—1964 гг. — первый секретарь Красноярского сельского крайкома КПСС). С апреля 1969 г. — нач. ЦУ. управления ЦОС материальных резервов при Совете Министров СССР. Член ЦК КПСС с 1961 г. Деп. Верховного Совета СССР 5—8-го созывов.

КОЛДУНОВ, Александр Иванович (р. 1923 г.) — кандидат в члены ЦК КПСС, избранный 24-м съездом КПСС в 1971 г. Член КПСС с 1944 г. В 1952 г. окончил Военно-воздушную академию, в 1960 г. — Военную академию Ген. штаба. С 1941 г. — в Советской Армии. Во время Великой Отечественной войны 1941—1945 гг. был курсантом Качинской военно-авиационной школы, летчиком, командиром эскадрильи 3-й Закавказской и 3-й Украинской фронтов. В 1952—58 гг. — командир авианолки, соединения, в 1960—70 гг. — зам. командующего, командующий авиацией, первый зам. командующего войсками округа ПВО. С 1970 г. — командующий войсками округа Противовоздушной обороны. Генерал-полковник авиации. Дважды Герой Советского Союза.

КОЛЕСНИКОВ, Александр Яковлевич (р. 1930 г.) — кандидат в члены ЦК КПСС, избранный 24-м съездом КПСС в 1971 г. Член КПСС с 1966 г. Окончил в 1967 г. Красноярский горный техникум. С 1947 г. работает на шахтах в Ворошиловградской обл.: в 1947—53 гг. — бутчик, пом. машиниста, машинист на шахте 4—3 в 1953—61 гг. — машинист угольного комбайна, горный мастер шахты № 2 «Северная», в 1961—70 гг. — рабочий очистного забоя шахты «Сухоловская» № 1 (г. Красноярск), с августа 1970 г. — бригадир рабочих очистного забоя этой шахты. Герой Соц. Труда (1971 г.).

КОЛЕСНИКОВ, Аркадий Георгиевич (р. 1907 г.) — советский специалист в области физики моря, лауреат Гос. премии СССР 1970 г., присужденной за участие в экспериментальных и теоретических исследованиях решения Помощова и системы ледовых зонирований Арктики. Член ЦК КПСС с 1961 г. Кандидат физ.-мат. наук с 1938 г. Доктор наук с 1944 г. Профессор с 1947 г. Член-корреспондент АН УССР с 1964 г. Академик АН УССР с 1967 г. В 1930 г. окончил МВТУ им. Баумана. В 1930—38 гг. — во Всесоюзном техническом ин-те, инженер. В 1938—42 гг. — ст. научный сотрудник Ин-та теоретической геофизики АН УССР. В 1942—48 гг. — ст. научный сотрудник, зам. директора Морского гидрофизического института АН СССР. В 1948—60 гг. — зав. лабораторией Морского гидрофизического ин-та АН СССР. В 1944—62 гг. — профессор, зав. кафедрой в МГУ. С 1962 г. — директор Морского гидрофизического ин-та АН УССР.

КОЛЕСНИКОВ, Борис Павлович (р. 1909 г.) — советский биолог. Член-корреспондент АН СССР с 1970 г. Член КПСС с 1945 г. Доктор биологических наук, профессор с 1953 г. В 1934 г. окончил Дальневосточный лесотехнический ин-т. В 1931—1933 гг. — аспирант того же ин-та. В 1934—49 гг. — научный сотрудник учреждений АН на Дальнем Востоке и Крайнем Севере. В 1949—51 гг. — докторант Ин-та леса АН СССР. В 1951—1955 гг. — зам. председателя, и. о. председателя Дальневосточного филиала АН СССР. В 1955—64 гг. — зав. лабораторией Ин-та биологии Уральского филиала АН СССР. В 1963—68 гг. — рек-

тор, с 1968 г. — зав. кафедрой геоботаники и почвоведения Уральского ун-та.

КОЛОМБО (Colombo), Эмилио (р. 1920 г.) — пред. Совета министров Итальянской республики в 1970 г. Получил высшее образование. Политическую деятельность начал активистом организации Католическое действие, где занимал руководящие посты. В 1946 г. избран в Учредительное собрание. С 1946 г. — депутат парламента. В 1948—55 гг. — зам. министра с. х-ва, затем зам. министра общественных работ. В 1955—58 гг. — министр с. х-ва. В 1958—59 гг. — министр внешней торговли. В 1960—63 гг. — министр просвета и торговли. В 1963—70 гг. — министр казначейства. Член Христианско-демократической партии.

КОЛОТЫРКИН, Яков Михайлович — советский физико-химик, академик с 1970 г. См. Ежегодник БСЭ 1967 г., с. 608.

КОЛОШИН, Анатолий Александрович (р. 1917 г.) — советский кинооператор, режиссер, лауреат Гос. премии СССР 1970 г., присужденной за участие в создании документального фильма «Человек года», год питания». Член КПСС с 1948 г. В 1941 г. окончил ВГИК. В 1935—36 гг. — осветитель на киносъемке. В 1939—42 гг. — ассистент кинооператора на киностудии «Союздетфильм». В 1942—46 гг. — в Советской Армии. В 1947—48 гг. — кинооператор на киностудии им. Довженко. В 1948—50 гг. — на Центральной киностудии детских и юношеских фильмов им. Горького в Ленинграде, в Центральной студии документальных фильмов. Основные работы: «За рамкой Америки», «Современная Эфиопия» и др.

КОЛЧИН, Борис Александрович (р. 1914 г.) — советский археолог, лауреат Гос. премии СССР 1970 г., присужденной за участие в трудах Новгородской археологической экспедиции. Ст. научный сотрудник с 1956 г. Доктор исторических наук с 1964 г. В 1941 г. окончил МГУ. В 1941—48 гг. — в Советской Армии. С 1946 г. — в Ин-те археологии АН СССР; с 1965 г. — зав. лабораторией.

КОЛЧИНА, Ольга Павловна (р. 1918 г.) — кандидат в члены ЦК КПСС, избрана 24-м съездом КПСС в 1971 г. Член КПСС с 1946 г. Окончила в 1939 г. Вороженинский ин-т шар.-хоз. учета. В 1939—42 гг. и 1945—47 гг. работала преподавателем социально-экономических дисциплин, старшим экономистом управления Московско-Донской ж. д. и зав. сектором Вороженинской обл. плановой комиссии. В 1944—45 гг. — на комсомольской работе. В 1947—67 гг. — на ответственной и руководящей парт. работе. В 1953—58 гг. — секретарь, в 1958—60 гг. — первый секретарь Красноярского горкома КПСС. В 1960—64 гг. — второй секретарь в 1964—67 гг. — секретарь Московского обкома КПСС (с 1966—68 гг. — второй секретарь Московского промышленного крайкома КПСС). С 1968 г. — первый секретарь Красноярского областного Совета РСФСР. Кандидат в члены ЦК КПСС с 1961 г. Деп. Верховного Совета СССР 6-го созыва.

КОМАРОВА, Домна Павловна (р. 1920 г.) — член Центральной Ревизионной Комиссии КПСС, избрана 24-м съездом КПСС в 1971 г. Член КПСС с 1940 г. В 1955 г. окончила ВИШ при ЦК КПСС (заочно). В 1938—42 гг. — на комсомольской работе. В 1942—48 гг. — в аппарате областного исполкома. Пред. Брянского облисполкома (в 1962—64 гг. — пред. Брянского сельского облисполкома). С апреля 1967 г. — министр социального обеспечения РСФСР. Член Центральной Ревизионной Комиссии КПСС с 1966 г. Деп. Верховного Совета СССР 5—7-го созывов.

КОНЕВ, Иван Степанович (р. 1897 г.) — член ЦК КПСС, избранный 24-м съездом КПСС в 1971 г. Член КПСС с 1918 г. В 1935 г. окончил Военную академию им. М. В. Фрунзе. В Советской Армии — с 1918 г. Участник гражданской войны. В период Великой Отечественной войны 1941—45 гг. был командующим войсками Западного, Калининского, Северо-Западного, Степного, 1-го и 2-го Украинских фронтов. В 1946—50 гг. — главнокомандующий сухопутными войсками и зам. мин. Вооруженных Сил СССР (по ноябрю 1951 г.). В 1950—51 гг. — мл. инспектор Советской Армии. В 1951—55 гг. — командующий войсками военного округа. В 1955—60 гг. — первый зам. мин. обороны СССР. В 1961—62 гг. — главнокомандующий группой советских войск в Германии. С 1962 г. — ген. инспектор группы ген. инспекторов Мин-ва обороны СССР. Маршал Советского Союза. Дважды Герой Советского Союза. Кандидат в члены ЦК КПСС с 1939 г. по 1952 г., член ЦК КПСС с 1952 г. Деп. Верховного Совета СССР 1—4-го созывов.

КОНОВЕВСКИЙ, Сергей Тихонович (27 апреля 1890 г. — 14 ноября 1970 г.) — советский физик. Член КПСС с 1948 г. Доктор физ.-мат. наук, профессор с 1935 г. Член-корреспондент АН СССР с 1946 г. В 1913 г. окончил Московский ун-т. В 1914—1918 гг. — в Гос. контроле ж. д. В 1918—19 гг. — преподаватель средней школы. В 1919—22 гг. — в Московском ин-те народного хозяйства. В 1922—23 гг. — ст. научный сотрудник Всесоюзного электротехнического ин-та. В 1924—41 гг. — зав. лабораторией Гос. ин-та цветных металлов. В 1926—50 гг. — доцент, профессор, зав. кафедрой МГУ. В 1950—70 гг. — на н.-и. и административной работе.

КОНОВАЛОВ, Николай Леонтьевич (8 апреля 1914 г. — 19 июля 1971 г.) — член Центральной Ревизионной Комиссии КПСС, избранный 24-м съездом КПСС в 1971 г. Член КПСС с 1940 г. В 1939 г. окончил Всесоюзный заочный лесотехнический ин-т. В 1935—45 гг. работал в Умском леспромышленном Мурманской обл. (техник, директор лесозаода, гл. инженер). С 1945 г. — на парт. и сов. работе. В 1948—50 гг. — второй секретарь, в 1950—51 гг. — первый секретарь Кадалакского горкома КПСС. В 1951—52 гг., в 1954—59 гг. — секретарь, в 1966—1971 гг. — первый секретарь Мурманского обкома КПСС. В

В 1959—66 гг. — пред. Мурманского облисполкома. Деп. Верховного Совета СССР 8-го созыва.

КОНОВАЛОВ, Николай Семенович (р. 1907 г.) — член ЦК КПСС, член Президиума ВШ при ЦК КПСС с 1971 г. Член КПСС с 1929 г. В 1948 окончил ВШ при ЦК КПСС. В 1928—42 гг. — на парт. и сов. работе в Удмуртской АССР. В 1943—46 гг., 1948—1949 гг. и 1951—55 гг. — в аппарате ЦК КПСС. Первый секретарь Калининского обкома (1949—51 гг.) и горкома КПСС (1949—1950 гг.). В 1955—61 гг. — второй, с 1961 г. — первый секретарь Калининградского обкома КПСС. Член ЦК КПСС с 1961 г. Деп. Верховного Совета СССР 8-го созыва.

КОНЮЦ, Василий Иванович (р. 1916 г.) — член ЦК КПСС, избранный 24-м съездом КПСС в 1971 г. Член КПСС с 1944 г. В 1940 г. окончил Харьковский механико-машиностроительный ин-т. В 1942—52 гг. — инженер-конструктор, зам. секретаря парткома, парторг ЦК КПСС на Коломенском паровозостроительном з-де им. В. В. Куйбышева. В 1952—56 гг. — на руководящей парт. работе в Коломне. В 1956—59 гг. — зав. сектор секретаря Московского обкома КПСС. В 1959—63 гг. — пред. Московского облисполкома. С 1963 г. — первый секретарь Московского обкома КПСС. Кандидат в члены ЦК КПСС с 1961 г. по 1964 г., член ЦК КПСС с ноября 1964 г. Деп. Верховного Совета СССР 4—8-го созывов. Член Президиума Верх. Совета СССР с 1966 г.

КОНРАД, Николай Иосифович — советский ученый-востоковед, академик. Начался 30 сентября 1970 г. См. Ежегодник ВШ 1959—66 гг.

КОНТРИМОВИЧУС, Витаутас Леонович (р. 1930 г.) — советский биолог, член-корреспондент АН СССР с 1970 г. Доктор биологических наук с 1969 г. В 1952 г. окончил Ленинградский ветеринарный ин-т. В 1952—68 гг. — аспирант, научный сотрудник Лаборатории гельминтологии АН СССР. В 1963—70 гг. — зав. отделом Северо-Восточного комплексного н.и. ин-та. С 1970 г. — ин-т. ин-та биологии Дальневосточного научного центра АН СССР.

КОПНИН, Павел Васильевич (27 января 1922 г. — 27 июня 1971 г.) — советский философ, член-корреспондент АН СССР с 1970 г. Член КПСС с 1943 г. Доктор философских наук с 1957 г. Профессор с 1958 г. Академик АН УССР с 1967 г. В 1944 г. окончил МГУ (экономист). В 1944—45 гг. — в Советской Армии.

В 1945—47 гг. аспирант Московского горного педагогического ин-та. В 1947—53 гг. — зав. кафедрой Томского ун-та. В 1953—56 гг. — докторант, в 1956—58 гг. — зав. сектором Ин-та философии АН СССР. В 1958—62 гг. — зав. кафедрой Киевского ун-та. В 1962—68 гг. — директор Ин-та философии АН УССР. С 1968 г. — директор Ин-та философии АН СССР.

КОРНЕЙЧУК, Александр Евдокимович (р. 1903 г.) — член ЦК КПСС, избранный 24-м съездом КПСС в 1971 г. Член КПСС с 1940 г. Советский писатель и общественный деятель. В 1929 г. окончил Киевский ин-т народного образования. Академик АН СССР (с 1943 г.) и АН УССР (с 1939 г.). Печатаются начал с 1925 г. Автор пьес «Гибель эскадры» (пост. 1933 г.), «Платон Кресты» (пост. 1934 г.), «Правда» (1937 г.), «Богдан Хмельницкий» (1939 г.), «В степях Украины» (пост. 1940 г.), «Орбонт» (1942 г.), «Приказайте в Звонкове» (1946 г.), «Майор Дурбан» (1948 г.), «Калиновка» (пост. 1950 г.), «Крылья» (1951 г.), «Почему пламя сердца?» (пост. 1957 г.), «Над Шнегром» (1960 г.), «Память сердца» (пост. 1969 г.). С 1959 г. — секретарь правления Союза писателей СССР. Член Президиума Всемирного Совета Мира, первый зам. пред. Советского комитета защиты мира. Лауреат Международной Ленинской премии «за укрепление мира между народами» (1960 г.) и Гос. премии СССР (1941 г., 1942 г., 1943 г., 1949 г., 1951 г.). Герой Соц. Труда (1967 г.). Член ЦК КПСС с 1952 г. Деп. Верховного Совета СССР 1—8-го созывов.

КОРОЛЕВ, Александр Алесандрович (р. 1933 г.) — советский инженер-металлург, лауреат Гос. премии СССР 1970 г., присужденной за участие в исследовании, разработке и внедрении технологии получения высококачественных хромовых сплавов силикохромистым методом. Член КПСС с 1968 г. В 1956 г. окончил Московский ин-т стали и сплавов. С 1956 г. — на металлургическом заводе ферросплавов (пом. мастера, нач. смены, нач. производственно-технического отдела); с 1967 г. — гл. инженер завода.

КОРОЛЬ, Владимир Адамович (р. 1912 г.) — советский архитектор, народный архитектор СССР с 1970 г. Член КПСС с 1940 г. В 1934—41 гг. учился в АХ в Ленинграде. В 1941—42 гг. — в Советской Армии. В 1942—45 гг. — аспирант, затем ассистент АХ Ленинградского Строительного института училища (Самаринск). С 1945 г. работает как арх. и градостроитель в БССР, гл. обр. в Минске. С 1947 г. преподает в Белорусском политехническом ин-те. С 1951 г. — пред. Гос. комитета Совета Министров ВССР по делам строительства. Автор проектов застройки Ленинского просп., зданий почтамта, телеграфа в Минске; ген. плана Минска (1949 г.); жилых комплексов в областных городах (1950 г.). Один из авторов мемориального комплекса «Брестская крепость-герой».

КОРОТКОВ, Борис Федорович (р. 1927 г.) — член ЦК КПСС, избранный 24-м съездом КПСС в 1971 г. Член КПСС с 1952 г. В 1950 г. окончил Кубышевский авиационный ин-т. В 1950—1953 гг. работал на з-де им. Я. М. Свердлова в Перми (ст. мастер, зам. нач. цеха, секретарь н-та ВЛКСМ). В 1953—54 гг. — первый секретарь Пермского горкома. В 1954—58 гг. — первый секретарь ВЛКСМ. С 1958 г. — на руководящей парт. работе. В 1959—1962 гг. — первый секретарь Березниковского горкома КПСС. В 1963—64 гг. — второй секретарь Пермского промышленного обкома КПСС, в 1964—68 гг. — секретарь, с июля 1968 г. — первый секретарь Пермского обкома КПСС. Деп. Верховного Совета СССР 8-го созыва.

КОРОТКОВ, Петр Иванович (р. 1915 г.) — советский инженер-технолог, лауреат Гос. премии СССР 1970 г., присужденной за участие в создании и промышленном внедрении высококачественной установки для очистки перегретки нефти мощностью 6 млн. ж в год. Член КПСС с 1956 г. В 1940 г. окончил Грозненский нефтяной ин-т. В 1940—46 гг. — в Советской Армии. В 1946—53 гг. — на Орском нефтеперерабатывающем заводе (нач. установки, ст. инженер, нач. цеха). В 1953—59 гг. — на Новочуйбышевском нефтеперерабатывающем заводе (зам. гл. инженера, нач. производства). В 1959—63 гг. — в Рязанском совхозе (нач. производственной установки). С 1963 г. — в Свердловском совхозе. С 1964 г. — директор Полоцкого нефтеперерабатывающего завода.

КОРОТКОВА, Елена Яковлевна (5 мая 1890 г. — 17 декабря 1970 г.) — член КПСС с мая 1917 г. Трудовую деятельность начала в 1905 г. в Петербурге прачкой-гладилицей. В 1917—1921 гг. работала секретарем нарсуда, а затем сулей 4-го участка. В 1921—24 гг. — мастер прачечного цеха трикотажной фабрики «Красное Знамя» в Ленинграде. В 1924—28 гг. — председатель местного ГАБТ. В 1931—33 гг. — на различной работе. С 1933 г. — в органах юстиции. С 1948 г. — персональный пенсионер.

КОРТ, Владимир Григорьевич (р. 1913 г.) — советский океанолог, лауреат Гос. премии СССР 1970 г., присужденной за участие в экспериментальных и теоретических исследованиях течения в экваториальной области Атлантического океана. Академик. Член КПСС с 1939 г. Доктор геогр. наук с 1953 г. Профессор с 1954 г. В 1937 г. окончил ЛГУ. В 1937—1941 гг. — в Артиллерском н.и. ин-те в Ленинграде. В 1941—1953 гг. — в ВМФ. С 1953 г. — в Ин-те океанологии АН СССР, в 1953—66 гг. — директор ин-та, с 1966 г. — зав. лабораторией. Нач. Первой (1955—56 гг.) и Третьей (1957—58 гг.) морских антарктических экспедиций.

КОРЮКОВ, Николай Кириллович (р. 1907 г.) — кандидат в члены ЦК КПСС, избранный 24-м съездом КПСС в 1971 г. Член КПСС с 1939 г. В 1921 г. окончил Новочеркасский гидрополитехнический ин-т. В 1936—41 гг. — на руководящей хоз. работе. В 1941—48 гг. — в Советской Армии. В 1948—50 гг. — нач. Тульмазинского территориально-строительного управления Главнефтегазостройтреста Госплана Министров СССР. В 1950—53 гг. — зам. мин. нефтяной пром-сти СССР. В 1953—56 гг. — на руководящей работе в Мин-ве нефтяной пром-сти СССР. В 1955 г. — зам. мин. в 1955—57 гг. — мин. строительства предприятий нефтяной пром-сти СССР. В 1957—63 гг. — нач. Гл. управления газовой пром-сти при Совете Министров СССР — министр СССР. В 1963—1965 гг. — пред. Гос. производственного н-та по газовой пром-сти СССР — министр СССР. С сентября 1965 г. — мин. газовой пром-сти СССР. Герой Соц. Труда (1967 г.). Кандидат в члены ЦК КПСС с 1961 г. Деп. Верховного совета СССР 6—8-го созывов.

КОРЫТКОВ, Николай Гаврилович (р. 1910 г.) — член ЦК КПСС, избранный 24-м съездом КПСС в 1971 г. Член КПСС с 1939 г. В 1931 г. окончил Ленинградский с.-х. ин-т. В 1931—1937 гг. работал агрономом в с.-х. тресте, а затем в совхозе Ленинградского обл. В 1937—41 гг. и 1945—56 гг. — на руководящей хоз. и сов. работе. В 1941—45 гг. — в Советской Армии. В 1956—60 гг. — секретарь, второй секретарь Ленинградского обкома КПСС. С 1960 г. — первый секретарь Калининского обкома КПСС (в 1963—64 гг. — первый секретарь Калининского сельского обкома КПСС). Член ЦК КПСС с 1961 г. Деп. Верховного Совета СССР 6-8-го созывов.

КОСАЛОВ, Павел Косплович (р. 1914 г.) — член ЦК КПСС, избранный 23-м съездом КПСС в 1971 г. Член КПСС с 1944 г. Окончил в 1936 г. Аляма-Атский зооветеринарный ин-т. В 1936—51 гг. работал ст. зоотехником, экономистом совхозов, гос. трестов и управления совхозов Каз. ССР. В 1951—1957 гг. — в аппарате Мин-ва совхозов Каз. ССР, в 1957—59 гг. — в аппарате Мин-ва с. х.-ва Каз. ССР. В 1959—61 гг. — секретарь, затем второй секретарь Кустанайского обкома, в 1961—62 гг. — первый секретарь Заводского сельского обкома КП Казахстана. С мая 1962 г. — первый секретарь Уральского обкома КП Казахстана (в 1962—64 гг. — первый секретарь Уральского сельского обкома КП Казахстана). Член ЦК КПСС с 1966 г. Деп. Верховного Совета СССР 6—8-го созывов.

КОСТАНДОВ, Леонид Аральевич (р. 1915 г.) — член ЦК КПСС, избранный 24-м съездом КПСС в 1971 г. Член КПСС с 1949 г. Окончил в 1936 г. Ленинградский институт машиностроения. В 1940—53 гг. работал на Чирчикском аленотехническом комбинате (нач. цеха, гл. механик, дир. комбината). В 1953—58 гг. — нач. Гл. управления Мин-ва химической пром-сти СССР, затем нач. управления Гос. н-та Совета Министров СССР по химии. В 1958—61 гг. — зам. пред., в 1961—1963 гг. — первый зам. пред. Гос. н-та Совета Министров СССР по химии. В 1963 г. — пред. Гос. н-та химической пром-сти СССР. В 1963—64 гг. — пред. Гос. н-та химической и нефтяной машиностроения при Госплане СССР — министр СССР. В 1964—1965 гг. — пред. Гос. н-та химической пром-сти при Госплане СССР — министр СССР. С сентября 1965 г. — мин. химической пром-сти СССР. Лауреат Гос. премии СССР (1951 г.), Ленинской премии (1960 г.). Кандидат в члены ЦК КПСС с 1966 г. по 1971 г. Деп. Верховного Совета СССР 7-8-го созывов.

КОСТЕНКО, Михаил Полыневич — советский ученый-электротехник, академик, Герой Социалистического Труда с 1970 г. См. Ежегодник ВШ 1959 г., с. 647.

КОСТОУЗОВ, Анатолий Иванович (р. 1906 г.) — член ЦК КПСС, избранный 24-м съездом КПСС в 1971 г. Член КПСС с 1935 г. В 1933 г. окончил Московский станковстроительный

ин-т. В 1933—46 гг. работал на станстроительных заводах в Ленинграде, Краснодаре, Новосибирске (инженер, нач. цеха, нач. ОТК, зав. производств. отд. инженера — зам. директора). В 1946—47 гг. зам. мин. станстроения ЦСР. В 1947—1953 гг. — мин. станстроения СССР. В 1953—54 гг. — зам. мин. машиностроения СССР. В 1957—59 гг. — пред. Московского обл. СНХ. В 1959—63 гг. — пред. Гос. к-та Совета Министров СССР по автоматизации и машиностроению — министр СССР. В 1963—65 гг. — пред. Гос. к-та по машиностроению при Госплане СССР — министр СССР. В 1954—57 гг. и с 1965 г. — мин. станстроительной и инструментальной пром-сти СССР. Кандидат в члены ЦК КПСС в 1953 г. Член ЦК КПСС с 1961 г. Деп. Верховного Совета СССР 5—8-го созывов.

КОСТРОВ, Павел Петрович (27 мая 1887 г.—1 июня 1970 г.) — член КПСС с октября 1917 г. Трудовую деятельность начал в 1901 г. учеником живописи. В 1904—16 гг. работал в Москве рабочим-живописцем. В 1916—17 гг. служил в царской армии. В 1918—19 гг. заведовал водостан. отделом народного образования в деревне Малюки Вятской губернии. В 1919—21 гг. служил в Красной армии на Восточном и Южном фронтах. С 1921 г. — на сов. и хоз. работе в Кировской обл. С 1957 г. — персональный пенсионер.

КОСТЮКОВ, Иван Иванович (р. 1926 г.) — член Центральной Ревизионной Комиссии КПСС, избранный 24-м съездом КПСС в 1971 г. Член КПСС с 1951 г. В 1957 г. окончил Днепротровский металлургический ЦИИ (вечернее отделение). В 1957—58 гг. — слесарь, в 1947—53 гг. — электростанция, техник на заводе в Камеане-Уральском. В 1953—59 гг. — на инженерно-технических должностях на заводе им. Ленина в Днепротровске, в 1959—62 гг. — зам. секретаря, секретарь парткома этого завода. В 1962—64 гг. — пред. Днепротровского обкома профсоюза рабочих металлургической пром-сти. С февраля 1964 г. — пред. ЦК профсоюзной организации при ЦК КПСС.

КОСЫГИН, Алексей Николаевич (р. 1904 г.) — член ЦК КПСС, избранный 24-м съездом КПСС в 1971 г. Член Политбюро ЦК КПСС с апреля 1966 г. Член КПСС с 1927 г. В 1924 г. окончил Ленинградский кооперативный техникум и в 1935 г. — Ленинградский текстильный ин-т им. С. М. Кирова. В 1919—21 гг. служил в Красной армии. В 1924—30 гг. работал в системе потребительской кооперации в Горьком. В 1935—38 гг. — мастер, нач. цеха, директор текстильной фабрики в Ленинграде. В 1938 г. — зав. отделом Ленинградского обкома партии. В 1938—39 гг. — пред. Ленинградского горисполкома. В 1939—1940 гг. — нарком текстильной пром-сти СССР. В 1940—46 гг. — зам. пред. СНК СССР, одновременно в 1943—46 гг. — пред. СНК РСФСР. С марта 1946 г. по март 1953 г. — зам. пред. Совета Министров СССР, одновременно с марта по август 1947 г. — зам. министра текстильной пром-сти СССР. В марте — августе 1953 г. — мин. легкой и пищевой пром-сти, затем по февралю 1954 г. — мин. пром-сти товаров широкого потребления СССР. С декабря 1953 г. по декабрь 1956 г. — зам. пред. Совета Министров СССР. В 1956—57 гг. — первый зам. пред. Гос. экономической комиссии Совета Министров СССР по текущему планированию нар. х-ва — министр СССР, а затем — первый зам. пред. Совета Министров СССР. В 1957—60 гг. — вновь зам. пред. Совета Министров СССР и одновременно в 1959—60 гг. — пред. Госплана СССР. В 1960—64 гг. — первый зам. пред. Совета Министров СССР, с октября 1964 г. — председатель Совета Министров СССР. Герой Соц. Труда (1964 г.). Член ЦК КПСС с 1939 г. В 1946—48 гг. — кандидат в члены Политбюро ЦК КПСС, в 1948—52 гг. — член Политбюро ЦК КПСС. В 1952—60 гг. и в 1957—60 гг. — кандидат в члены Президиума ЦК КПСС, с 1960 г. по апрель 1966 г. — член Президиума ЦК КПСС. Деп. Верховного Совета СССР 2—8-го созывов.

КОСЫГИН, Юрий Александрович — советский геолог, академик с 1970 г. См. Ежегодник БСЭ 1959 г. с. 647.

КОЧЕМАСОВ, Вячеслав Иванович (р. 1918 г.) — кандидат в члены ЦК КПСС, избранный 24-м съездом КПСС в 1971 г. Член КПСС с 1936 г. Окончил курсы Горьковского института горного водного транспорта. В 1942—48 гг. — на руководящей комсомольской работе в Горьковской обл.; в 1943—46 гг. — второй секретарь, в 1946—48 гг. — первый секретарь Горьковского обкома ВЛКСМ. В 1948—49 гг. — зам. пред., в 1949—54 гг. — пред. Антифашистского н-та советской молодежи. В 1949—55 гг. — секретарь ЦК ВЛКСМ. В 1955—58 гг. — советник, в 1956—1961 гг. — зам. зав. отд. МИД СССР. В 1961—62 гг. — зам. пред., первый зам. пред. Гос. к-та Совета Министров СССР по культурным связям с зарубежными странами. С июля 1962 г. — зам. пред. Совета Министров РСФСР. Кандидат в члены ЦК КПСС с 1966 г.

КОЧЕТКОВ, Лев Алексеевич (р. 1930 г.) — советский инженер-физик, лауреат Гос. премии СССР 1970 г., присужденной за участие в советском проекте восточного акселератора в Курчапово. Член КПСС с 1960 г. Кандидат технических наук с 1970 г. В 1953 г. окончил Московский инженерно-физический ин-т. С 1953 г. — сотрудник Физико-энергетического ин-та.

КОЧЕТКОВ, Николай Георгиевич (р. 1927 г.) — кандидат в члены ЦК КПСС, избранный 24-м съездом КПСС в 1971 г. Член КПСС с 1957 г. В 1954 г. окончил Прокопьевский горный техникум (вечернее отделение). В 1946—47 гг. — ученик колхоза. В 1947—55 гг. — электрослесарь, в 1955—57 гг. — проходчик, в 1957—69 гг. — бригадир проходчиков шахты 3/3 бис треста «Кривовуль» (Прокопьевск). В 1969—70 гг. — нач., с сентября 1970 г. — директор шахты «Манейка» комбината «Прокопьевскуголь». Герой Соц. Труда (1965 г.). Кандидат в члены ЦК КПСС с 1966 г.

КОЧИНЯН, Антон Ерандович (р. 1913 г.) — член ЦК КПСС, избранный 24-м съездом КПСС в 1971 г. Член КПСС с 1938 г. В 1935 г. окончил Высшую коммунистическую с.-х. школу в Ереване и в 1935—36 гг. ЕЦП при ЦК КПСС (заочн.). В 1937—1941 гг. — на руководящей комсомольской работе. В 1937—1939 гг. — секретарь, в 1939—41 гг. — первый секретарь ЦК ЛКСМ Армении. С 1941 г. — на парт. и гос. работе в Армении. В 1946—52 гг. — секретарь ЦК КП Армении. В 1952—1966 гг. — пред. Совета Министров Арм. ССР. С февраля 1966 г. — первый секретарь ЦК КП Армении. Кандидат в члены ЦК КПСС с 1961 г. по 1966 г. Член ЦК КПСС с 1966 г. Член Бюро ЦК КП Армении. Деп. Верховного Совета СССР в 1957 г.

КОШКАРЕВ, Дмитрий Георгиевич (р. 1932 г.) — советский инженер-физик, лауреат Ленинской премии 1970 г., присужденной за участие в разработке и вводе в действие протонного синхротрона ИФВЭ на энергию 70 эв. Член КПСС с 1970 г. Ст. научный сотрудник с 1963 г. Доктор физ.-мат. наук с 1970 г. В 1955 г. окончил Московский инженерно-физический ин-т. В 1955—64 гг. и с 1966 г. — в Ин-те теоретической и экспериментальной физики, с 1970 г. — зав. лабораторией. В 1964—1966 гг. — в Ин-те физики высоких энергий.

КРАЕВ, Аркадий Григорьевич (р. 1933 г.) — советский горный инженер-геофизик, лауреат Ленинской премии 1970 г., присужденной за участие в открытии крупных и уникальных месторождений природного газа в северных районах Западной Сибири, вблизи г. Тюмень, в 1957 г. получил 10 миллионов запасов. Член КПСС с 1957 г. В 1953 г. окончил Уфимский геологоразведочный техникум, в 1958 г. — Свердловский горный ин-т. С 1958 г. — на инженерной руководящей работе по разведке газовых месторождений в Западной Сибири, с 1967 г. — управляющий трестом «Демалнефтегазгеофизикан».

КРАМАРОВ, Григорий Моисеевич (1 декабря 1887 г. — 12 августа 1955 г.) — участник Великой Отечественной войны. Деятельность начал в 1902 г. В 1905 г. участвовал в шестидесяти рабочих и Зимнему дворцу, за призы рабочих во всеобщей забастовке был арестован и выслан в Азов под надзор полиции. Принимал участие в декабрьском вооруженном восстании в Ростове-на-Дону. В 1905—06 гг. находился на нелегальном положении в Новороссийске, Евпатории, Севастополе, Одессе. В 1907 г. эмигрировал, обитая на территории Латвии, участвовал в работе II Всероссийского съезда Советов, член ВЦИК в советский период. В 1920 г. — ст. инспектор продкомитета 5-й армии. В 1920 г. — редактор журнала «Союз потребителей» при Центросоюзе. В 1921—1930 гг. — на хоз. работе. В 1930—32 гг. — зав. кабинетом интернациональной пропаганды в Международной Ленинской школе. С 1932 г. — директор филиала Музея революции, директор филиала Гос. исторического музея. С 1943 г. — персональный пенсионер.

КРАСНЫЙ, Лев Исаакович (р. 1911 г.) — советский геолог, член-корреспондент АН СССР с 1970 г. Член КПСС с 1941 г. Доктор геолого-минералогических наук с 1957 г. Лауреат Ленинской премии 1964 г. В 1936 г. окончил Ленинградский горный ин-т. В 1936—39 гг. — нач. геолого-съемочных партий Дальневосточного геологического управления. В 1939—41 гг. — аспирант, с 1946 г. — нач. отдела геологии и полезных ископаемых Восточных районов Всесоюзного н.-и. геологического ин-та. В 1941—46 гг. — в Советской армии.

КРАУШ, Милля Михайловна (20 марта 1898 г. — 19 августа 1970 г.) — член КПСС с 1915 г. Трудовую деятельность начала с 1908 г. батрачкой. В революционном движении с 1914 г. В 1918 г. по заданию парторганизации работала на оккупированной немцами территории Латвии, после 1919 г. — в органах власти Советской власти, работала в аппарате Губленского уполномоченного. В 1919—20 гг. — сотрудник особых поручений в штабе 15-й армии. В 1920—21 гг. — на парт. работе. В 1922—34 гг. — в органах ОГПУ-НКВД. В 1941—46 гг. работала на трикотажной фабрике во Владимире. С 1954 г. — персональная пенсионерка.

КРАХМАЛЪЕВ, Михаил Константинович (р. 1914 г.) — член ЦК КПСС, избранный 24-м съездом КПСС в 1971 г. Член КПСС с 1939 г. Окончил в 1934 г. Саратовский автотранспортный техникум и в 1942 г. — ВШП при ЦК КПСС. В 1938—39 гг. — на комсомольской работе. С 1942 г. — на руководящей парт. работе. В 1948—51 гг. — второй секретарь Тамбовского обкома партии. Первый секретарь Тамбовского (1951—52 гг.), Белгородского (1952—60 гг.) обкомов КПСС. С 1960 г. — первый секретарь Белгородского обкома КПСС. В 1963 г. — член ЦК КПСС с Брянского сельского обкома КПСС. Кандидат в члены ЦК КПСС с 1956 г. по 1961 г. С 1961 г. — член ЦК КПСС. Деп. Верховного Совета СССР 4—8-го созывов.

КРЕЙСКИЙ (Kreisky), Бруно (р. 1911 г.) — федеральный канцлер Австрии с апреля 1970 г. Образование получил в Венском ун-те; доктор права. С 1926 г. активно участвовал в социал-демократическом движении. В 1928 г. после захвата Австрии гитлеровской Германией, был арестован гестапо и выслан из страны. Эмигрировал в Швецию. В 1945 г., возвратившись в Австрию, поступил на дипломатическую службу. В 1953 г. был назначен статс-секретарем по иностр. делам в ведомстве федерального канцлера. В 1959—66 гг. — министр иностр. дел. С 1967 г. — пред. Социал-демократической партии Австрии.

КРИУЛИН, Глеб Александрович (р. 1923 г.) — кандидат в члены ЦК КПСС, избранный 24-м съездом КПСС в 1971 г. Член КПСС с 1945 г. В 1956 г. окончил ВШП при ЦК КПСС (заочно). В 1944—45 гг. — в Советской Армии. В 1943—46 гг. — участник партизанского движения в Белоруссии. С 1944 г. — на ответственной и руководящей комсомольской и партийной работе. В 1946—49 гг. — первый секретарь Витебского горкома, в 1949—1950 гг. — секретарь Витебского обкома, в 1950—54 гг. — первый секретарь Могилевского обкома ЛКМС Белоруссии. В 1954—1957 гг. — секретарь, в 1957—60 гг. — второй, первый секретарь ЦК ЛКСМ Белоруссии. В 1961—63 гг. — первый секретарь ЦК Белоруссии. В 1963—64 гг. — пред. Могилевского сельского облисполкома. С декабря 1964 г. — первый секретарь Могилевского обкома КП Белоруссии. Кандидат в члены ЦК КПСС с 1966 г. Деп. Верховного Совета СССР 7-8-го созывов.

КРУГЛОВА, Зинаида Михайловна (р. 1923 г.) — член Центральной Ревизионной Комиссии КПСС, избрана 24-м съездом КПСС в 1971 г. Член КПСС с 1944 г. В 1951 г. окончила Ленинградский ин-т авиационного приборостроения. В 1942—45 гг. — в Советской Армии. В 1951—54 гг. работала зав. лабораторией, ассистенткой кафедры Ленинградского ин-та авиационного приборостроения. С 1954 г. — на парт. работ. В 1960—63 гг. — первый секретарь Фрунзенского района КПСС Ленинграда. В 1963—68 гг. — секретарь Ленинградского горкома КПСС. С февраля 1968 г. — секретарь Ленинградского обкома КПСС. Член Центральной Ревизионной Комиссии КПСС с 1966 г.

КРУЧИНА, Николай Ефимович (р. 1928 г.) — кандидат в члены ЦК КПСС, избранный 24-м съездом КПСС в 1971 г. Член КПСС с 1949 г. В 1953 г. окончил Азово-Черноморский с.-х. ин-т. В 1952—54 гг. — первый секретарь НовоЧерноморского горкома ВЛКСМ. В 1954—55 гг. — второй, в 1955—57 гг. — первый секретарь Каменского ВЛКСМ. В 1957—58 гг. — первый секретарь Центральной Ревизионной Комиссии ВЛКСМ. В 1959—62 гг. — в аппарате ЦК ВЛКСМ. В 1962—63 гг. — в аппарате ЦК КПСС. В 1963—65 гг. — секретарь Целинного крайкома КП Казахстана, с ноября 1965 г. — первый секретарь Целиноградского обкома КП Казахстана. Член Центральной Ревизионной Комиссии КПСС с 1966 г. по 1971 г. Деп. Верховного Совета СССР 7-8-го созывов.

КРУШИНОВ, Андрей Иванович (р. 1921 г.) — советский историк, член-корреспондент АН СССР с 1970 г. Доктор исторических наук с 1965 г. Профессор с 1966 г. В 1949 г. окончил (заочно) Владивостокский педагогический ин-т. В 1940—45 гг. — в Советской Армии. В 1945—53 гг. — преподаватель средней школы, в 1953—55 гг. — зам. директора Уссурийского педагогического ин-та, в 1955—58 гг. — зам. Приморского краевого отделения народного образования, в 1958 г. — в Орском нефтеперерабатывающем филиале СО АН СССР (с 1970 г. — Дальневосточный научный центр АН СССР), с 1961 г. — зам. председателя Президиума. С 1966 г., одновременно, — в Дальневосточном ун-те.

КРЫЛОВ, Николай Иванович (р. 1903 г.) — член ЦК КПСС, избранный 24-м съездом КПСС в 1971 г. Член КПСС с 1927 г. В Советской Армии с 1919 г. Участник Трайденской войны. В период Великой Отечественной войны — в 1941 г. — в Орском нефтеперерабатывающем заводе, с мая 1943 г. — командующий армиями. Участвовал в руководстве обороной Одессы, Севастополя, Сталинграда. В 1945—1963 гг. — зам. командующего и командующий войсками ряда военных округов. С марта 1963 г. — главнокомандующий ракетными войсками, зам. мин. обороны СССР, Маршал Советского Союза, Дважды Герой Советского Союза. Член ЦК КПСС с 1961 г. Деп. Верховного Совета СССР 3-8-го созывов.

КРЮЧКОВ, Борис Николаевич (р. 1928 г.) — советский горный инженер-нефтяник, лауреат Ленинской премии 1970 г., присужденной за участие в разработке и внедрении высокоэффективных комплексных технико-технологических решений, обеспечивших ускоренное развитие добычи нефти в Тюменской области. Член КПСС с 1959 г. В 1952 г. окончил Московский нефтяной ин-т. С 1952 г. — во Всесоюзном нефтегазовом н.-и. ин-те; с 1965 г. — руководитель сектора.

КСТАТОРОВ, Олег Александрович (р. 1919 г.) — советский инженер-технолог, лауреат Гос. премии СССР 1970 г., присужденной за участие в создании и промышленном внедрении высокопроизводительной установки первичной переработки нефти мощностью 6 млн. т в год. Член КПСС с 1950 г. В 1941 г. окончил Московский нефтяной ин-т. В 1941—49 гг. — на Орском нефтеперерабатывающем заводе, в 1949—56 гг. — на других нефтеперерабатывающих предприятиях. В 1956—57 гг. — в Мин-ве нефтяной промышленности СССР. В 1957—58 гг. — гл. инженер Ново-Ярославского нефтеперерабатывающего завода, в 1958—63 гг. — директор Полоцкого нефтеперерабатывающего завода. В 1963—65 гг. — зам. пред. Совнархоза БССР. С 1965 г. — первый зам. министра нефтепереработки и нефтехимической промышленности СССР.

КУДИНОВ, Иван Павлович (р. 1922 г.) — кандидат в члены ЦК КПСС, избранный 24-м съездом КПСС в 1971 г. Член КПСС с 1946 г. В 1938 г. окончил 7 кл. неполной средней школы, в 1956 г. — школу мастеров. В 1938—39 гг. — артистурщик на телефонной станции в Москве. С 1939 г. — фрезеровщик на Моторостроительном з-де им. М. В. Фрунзе (до 1941 г. — в Москве, с 1941 г. — в Кузбассе).

КУДРАТОВ, Шаймардан (р. 1933 г.) — член Центральной Ревизионной Комиссии КПСС, избранный 24-м съездом КПСС в 1971 г. Член КПСС с 1962 г. Учился (заочно) в Ташкентском с.-х. ин-те. В 1950—64 гг. — тракторист, бригадир комплексной механизированной бригады в колхозе «Коммуна», в 1965—1966 гг. — бригадир в колхозе им. Ахунбаева Шурчинского района, с 1967 г. — бригадир комплексно-механизированной

бригады совхоза «Советабат» Гагаринского р-на Сурхандарьинской обл. Узб. ССР. Герой Соц. Труда (1966 г.). Деп. Верховного Совета СССР 7-го созыва.

КУДРИНОВ, Николай Кузьмич (р. 1925 г.) — советская певица (меццо-сопрано), народная артистка СССР с 1970 г. В 1946—52 гг. училась в Московской консерватории. В 1952—1960 гг. — солистка Белорусского театра оперы и балета. С 1960 г. — солистка Пермского театра оперы и балета. Среди партий: Алеса («Девушка из Полесья» Е. Титюкского), Ансяня («Глихый Дон» И. Дзержинского), Иоанна («Србенская дева» П. Чайковского), Клавдия («Сладкая Н. Рыжикова-Корсакина»), Кончаковна («Князь Игорь» А. Верди), Аминеро, Азуена («Анда», «Трубадур» Дж. Верди) и др.

КУЗНЕЦОВ, Валерий Алексеевич — советский геолог, академик с 1970 г. См. Ежегодник БСЭ 1959 г., с. 647.

КУЗНЕЦОВ, Василий Васильевич (р. 1901 г.) — член ЦК КПСС, избранный 24-м съездом КПСС в 1971 г. Член КПСС с 1927 г. В 1926 г. окончил Ленинградский политехнический ин-т. В 1927—31 гг. и в 1933—37 гг. работал на металлургических заводах (инженер, зам. нач., нач. цеха, зам. нач., нач. лаборатории). В 1937—40 гг. — в аппарате Наркомата черной металлургии СССР. В 1940—43 гг. — зам. пред. Госплана при СНК СССР. В 1943—44 гг. — пред. ЦК профсоюза рабочих черной металлургии центра. В 1944—53 гг. — пред. ВЦСПС. В 1953—55 гг. — зам. мин. в 1955—56 гг. — зам. мин. изобретатель СССР. Герой Соц. Труда (1971 г.). Лауреат Гос. премии СССР (1941 г.). Член ЦК КПСС с 1952 г. Член Президиума ЦК КПСС в 1952—53 гг. Деп. Верховного Совета СССР 2-8-го созывов. Член Президиума Верховного Совета СССР (в 1950—53 гг.).

КУЗЬМИН, Алексей Аркадьевич (р. 1929 г.) — советский физик, лауреат Ленинской премии 1970 г., присужденной за участие в разработке и вводе в действие реактора ВВЭР, выключателя энергии, системы управления реактором ВВЭР, в 1951 г. окончил Московский энергетический ин-т. С 1950 г. — в Радиотехническом ин-те АН СССР, нач. сектора.

КУЗЬМИН, Василий Федорович (р. 1924 г.) — советский инженер-радиофизик, лауреат Гос. премии СССР 1970 г., присужденной за участие в проектировании и создании инженерного комплекса чернуховского протонного синхротрона ВВЭР, выключателя энергии, выключателя вакуумной системы, системы радиоэлектроники и специальные инженерные сооружения. Член КПСС с 1969 г. Кандидат технических наук с 1967 г. В 1942—1944 гг. — в Советской Армии. В 1950 г. окончил Московский энергетический ин-т и работает в Радиотехническом ин-те АН СССР; с 1960 г. — нач. лаборатории.

КУЗЬМИН, Николай Иванович (р. 1927 г.) — советский инженер-электрик, лауреат Гос. премии СССР 1970 г., присужденной за участие в создании конструкции унифицированного семейства высокопроизводительных большегрузных транспортных автомобилей, автопоездов и автосамосвалов «МАЗ-500» и организации их производства на Минском автомобильном заводе. Член КПСС с 1951 г. В 1948 г. окончил Ярославский автомобильный техникум. В 1948—56 гг. — на Палловском автомобильном заводе, в 1956 г. — на Минском автомобильном заводе; с 1959 г. — зам. гл. конструктора.

КУЛАКОВ, Федор Давыдович (р. 1918 г.) — член ЦК КПСС, избранный 24-м съездом КПСС в 1971 г. Член Политбюро ЦК КПСС с апреля 1971 г. Член КПСС с 1940 г. В 1957 г. окончил Всесоюзный с.-х. ин-т зооученого образования. В 1938—43 гг. работал агрономом, управляющим отделением совхозовоза сахарного комбината, зав. райветотделом. С 1943 г. на ответственной и руководящей сов., парт. и гос. работе. В 1950—1955 гг. — пред. Пензенского облисполкома. В 1955—59 гг. — зам. мин. с. х-ва РСФСР. В 1959—60 гг. — мин. хлебопродуктов РСФСР. В 1960—64 гг. — первый секретарь Ставропольского крайкома КПСС. С ноября 1964 г. — зав. отделом ЦК КПСС. С сентября 1965 г. — секретарь ЦК КПСС. Член ЦК КПСС с 1961 г. Деп. Верховного Совета СССР 3-4-го, 6-8-го созывов.

КУЛАТОВ, Турabay (р. 1908 г.) — член Центральной Ревизионной Комиссии КПСС, избранный 24-м съездом КПСС в 1971 г. Член КПСС с 1932 г. В 1961 г. окончил ВШП при ЦК КПСС (заочно). В 1926—38 гг. — грузчик, забойщик шахты, пред. рудничного к-та углянщиков. С 1938 г. на гос. и сов. работе в Кирг. ССР. В 1938—45 гг. — пред. Совета Народных Комиссаров Кирг. ССР. С сентября 1945 г. — пред. Президиума Верховного Совета Кирг. ССР, зам. пред. Президиума Верховного Совета СССР с 1946 г. Член Центральной Ревизионной Комиссии КПСС с 1939 г. Член Бюро ЦК КП Киргизии. Деп. Верховного Совета СССР 1-8-го созывов.

КУЛЕВАКИН, Виктор Сергеевич (30 октября 1891 г. — 11 февраля 1970 г.) — советский специалист в области радиотехники и электротехники, профессор. Профессор с 1921 г. Член-корреспондент АН СССР с 1933 г. Доктор технических наук с 1934 г. Академик с 1939 г. Лауреат Гос. премии СССР 1950 г. В 1914 г. окончил Московское высшее техническое училище. В 1917—41 гг. — преподаватель, профессор там же. В 1923—60 гг. — проф. и нач. кафедр Высшего-воздушного инженерного академии им. Н. Е. Жуковского. В 1939—41 гг. — директор, в 1947—1962 гг. — зав. отделом, в 1962—70 гг. — науч. консультант Ин-та автоматики и телемеханики (с 1969 г. — Ин-т проблем управления (автоматики и телемеханики)). С 1960 г. — председатель Комитета научно-технической терминологии АН СССР.

КУЛЕШОВ, Лев Владимирович (13 января 1899 г. — 29 марта 1970 г.) — советский кинорежиссер, теоретик кино и педагог. Нар. арт. РСФСР с 1969 г. Член КПСС с 1945 г. Докл. искусствознания с 1946 г. Один из зачинателей отеческой кинематографии.

В кино с 1916 г. Поставлял художественные и документальные фильмы: «Проект инженера Пайтэа», «Необычайные приключения мистера Веста в стране божевильнов», «По закону», «Великий успешный шаг с чинампари», 1924 г. вел педагогическую работу (с 1939 г. профессор. Автор книг: «Искусство кино» (1929 г.), «Практика кинорежиссуры» (1935 г.), «Основы кинорежиссуры» (1941 г.).

КУЛИЖАНОВ, Лев Александрович (р. 1924 г.) — член Центральной Ревизионной Комиссии КПСС, избранный 24-м съездом КПСС в 1971 г. Член КПСС с 1962 г. В 1956 г. окончил Всесоюзный институт киноискусства, в 1924 г. вел педагогическую работу (с 1939 г. профессор. Режиссер фильмов: «Что началось там...» (совм. с Я. Сегелем, 1956 г.), «Дом, в котором я живу» (совм. с Я. Сегелем, 1957 г.), «Отчий дом» (1959 г.), «Потерянная фотография» (1959 г.), «Когда перья были богами» (1961 г.), «Синяя тетрадь» (1963 г.), «Преступление и наказание» (1969 г.). В 1962—64 гг. — нач. Гл. упр. художеств. кинематографии Гос. к-та СМ СССР по кинематографии. В 1964—65 гг. — пред. оргкомитета Союза работников кинематографии СССР, с ноября 1965 г. — первый секретарь правления Союза кинематографистов СССР. Член Центральной Ревизионной Комиссии КПСС с 1966 г. Деп. Верховного Совета СССР 7—8-го созывов.

КУЛИКОВ, Виктор Георгиевич (р. 1921 г.) — член ЦК КПСС, избранный 24-м съездом КПСС в 1971 г. Член КПСС с 1942 г. В 1953 г. окончил Военную академию Ген. штаба. С 1939 г. — в Советской Армии. Во время Великой Отечественной войны 1941—1945 гг. был командиром взвода, роты, нач. штаба танкового батальона, бригады, зам. командира полка (Юго-Западный, Калининский, 1-й Прибалтийский, 2-й Белорусский фронты). В 1947—50 гг. — на командных должностях в танковых войсках. В 1953—57 гг. — командир и зам. командира штаба дивизии, командир дивизии, зам. командующего армией, первый зам. командующего, командующий армией. В 1967—1969 гг. — командующий войсками военного округа. В 1969—71 гг. — главнокомандующий группой советских войск в Германии. С сентября 1971 г. — нач. Ген. штаба Вооруженных Сил СССР, первый зам. министра обороны СССР. Генерал армии. Деп. Верховного Совета СССР 7—8-го созывов.

КУЛИЧЕНКО, Леонид Сергеевич (р. 1913 г.) — член ЦК КПСС, избранный 24-м съездом КПСС в 1971 г. Член КПСС с 1940 г. В 1936 г. окончил Волгоградский механический ин-т, в 1949 г. — ВШП при ЦК КПСС. В 1936—42 гг. — ассистент, нач. учебной части Волгоградского механического ин-та. С 1942 г. — на парт. и сов. работе в Волгоградской обл. Бор. секретарь Волгоградского обкома КПСС (1953—57 гг. в 1953—1962 гг.), первый секретарь Волгоградского горкома КПСС (1957—61 гг.). В 1962—65 гг. — пред. Волгоградского облисполкома (в 1962—64 гг. — пред. Волгоградского сельского облисполкома). С ноября 1965 г. — первый секретарь Волгоградского обкома КПСС. Член ЦК КПСС с 1966 г. Деп. Верховного Совета СССР 7—8-го созывов.

КУЛЬБАН, Валерий Густавович (р. 1923 г.) — советский инженер-радиотехник лауреат Гос. премии СССР 1970 г., присужденной за участие в разработке, сооружении и вводе в действие линейного ускорителя протонов на энергию 100 мэв — инжектора Серпуховского протонного синхротрона. Член КПСС с 1953 г. Кандидат технических наук с 1968 г. В 1951 г. окончил МАИ. В 1941—45 гг. — в Советской Армии. С 1951 г. в Радиотехническом ин-те АН СССР, с 1963 г. — нач. лаборатории.

КУНАЕВ, Цинмухамед Ахмедович (р. 1912 г.) — член ЦК КПСС, избранный 24-м съездом КПСС в 1971 г. Член Политбюро ЦК КПСС с апреля 1971 г. Член КПСС с 1939 г. В 1936 г. окончил Московский ин-т цветных металлов и золота. Доктор технических наук, Академик АН Каз. ССР с 1952 г. В 1936—42 гг. работал на предприятиях цветной металлургии Казахстана (ин. цеха, гл. инженер, нач. тех. отдела, дир. рудника, дир. рудоуправления). В 1942—52 гг. — зам. пред. Совета Министров Каз. ССР. В 1952—55 гг. — президент Академии наук Каз. ССР. С 1955 г. по 1960 г. и с 1962 г. по 1964 г. — пред. Совета Министров Каз. ССР. С 1960 г. по 1962 г. и с декабря 1964 г. — первый секретарь ЦК КП Казахстана. С 1956 г. — член ЦК КПСС. Кандидат в члены Политбюро ЦК КПСС с апреля 1966 г. по апрелю 1971 г. Член Бюро ЦК КП Казахстана. Деп. Верховного Совета СССР 3—8-го созывов. Член Президиума Верховного Совета СССР с 1962 г.

КУРЦИАНИ, Арчил Григорьевич (р. 1903 г.) — народный архитектор СССР с 1970 г. В 1929 г. окончил Груз. политехнич. ин-т. В 1936—44 гг. — гл. архитектор Тбилиси. В 1944—53 гг. — нач. Управления Осекв. архитектуры при Совете Министров Груз. ССР. В 1959—62 гг. — пред. Союза архитекторов Груз. ССР. С 1948 г. преподает в Тбилисской АХ, с 1960 г. — профессор. Работы: павильон Груз. ССР на Всесоюзной с.х. выставке в Москве (при участии Г. Ленава), стадион «Динамо» и Дидубийский мост в Тбилиси, музей и гостиница (совм. с К. Паракишили-Соколовой) в Гори, жилые дома в Тбилиси и др.

КУРЮЧИНИ, Семен Константинович (р. 1917 г.) — кандидат в члены ЦК КПСС, избранный 24-м съездом КПСС в 1971 г. Член КПСС с 1940 г. В 1951 г. окончил Военную академию бронетанковых войск, в 1958 г. — Военную академию Ген. штаба. С 1937 г. — в Советской Армии. Во время Великой Отечественной войны 1941—45 гг. был полкомком роты, военным комиссаром и командиром танкового батальона, зам. командира полка, бригады, командиром танковой бригады (Воронежский и 1-й Украинский фронты). В 1951—71 гг. командир соединения, командующий объединением, первый зам. главнокомандующего

группой советских войск в Германии, командующий войсками военного округа. С сентября 1971 г. — главнокомандующий группой советских войск в Германии. Генерал-полковник. Деп. Верховного Совета СССР 3—8-го созывов.

КУЗЬКОВ, Елиазр Ильич (р. 1918 г.) — член Центральной Ревизионной Комиссии КПСС, избранный 24-м съездом КПСС в 1971 г. Член КПСС с 1939 г. В 1952 г. окончил ВШП при ЦК КПСС (заочн). В 1933—36 гг. работал в Уваровском р-не Московской обл. (секретарь сельсовета, зав. отделом редакции районной газеты). В 1938—53 гг. — в Советской Армии. В 1953—1956 гг. в аппарате ЦК КПСС, зам. секретаря газеты «За прочный мир за народную демократию». С 1956 г. в аппарате ЦК КПСС. С июля 1970 г. — первый зам. зав. отделом ЦК КПСС.

КУТАТЕЛАДЗЕ, Аполлон Караманович (р. 1899 г.) — народный художник СССР с 1970 г., член-корреспондент АХ СССР. Окончил в 1926 г. Тбилисскую АХ, с 1943 г. — руководитель мастерской батальонно-маршевой живописи, с 1959 г. — ректор этой академии. Автор картин, посвященных историко-революционной теме («Серго Орджоникидзе призывает горцев стать на защиту г. Грозного и др.), героической защите Родины в период Великой Отечественной войны («Смоленский фронт», «Танковый бой», «К. Делесидзе на Кавказе»). Создал ряд жанровых произведений («Богатый урожай», «Сбор винограда», «Демобилизованный воин») и др.

КУТАХОВ, Павел Степанович (р. 1914 г.) — член ЦК КПСС, избранный 24-м съездом КПСС в 1971 г. Член КПСС с 1942 г. В 1938 г. окончил Военную школу летчиков, в 1957 г. — Военную академию Ген. штаба. С 1935 г. — в Советской Армии. Во время Великой Отечественной войны 1941—45 гг. был зам. командира, командиром эскадрильи, зам. командира, командиром полка, командиром авиаполка, командиром авиационных соединений, зам., первый зам. командующего, командующий ВВС округа, первый зам. главнокомандующего ВВС, с 1969 г. — главнокомандующий ВВС — зам. министра обороны СССР, Маршал авиации, Герой Советского Союза. Деп. Верховного Совета СССР 8-го созыва.

КУТЮБОВ, Яков Александрович (р. 1911 г.) — советский авиаконструктор, лауреат Ленинской премии 1970 г., присужденной за участие в создании межконтинентального пассажирского самолета «ИЛ-62». Член КПСС с 1942 г. В 1941 г. окончил МАИ. Трудовую деятельность начал в 1931 г. бортиханкомом. С 1933 г. — конструктор на машиностроительном заводе; с 1963 г. — гл. конструктор и зам. генерального конструктора.

КУТЮБОВ, Василий Степанович (р. 1920 г.) — член ЦК КПСС, избранный 24-м съездом КПСС в 1971 г. Член КПСС с 1947 г. Окончил в 1942 г. Николаевский судостроительный ин-т. В 1943—44 гг. и в 1945—52 гг. — на инженерно-технической работе на з-дах в Ярославле, Киеве, Львове и в тресте во Львове (нач. бюро техн. усовершенствования, гл. механик, нач. цеха, гл. инженер з-да). В 1952—61 гг. — в аппарате Львовского обкома КПУ. В 1961—62 гг. — в аппарате ЦК КПУ. В 1962 г. — первый секретарь Львовского горкома КПУ. С декабря 1962 г. — первый секретарь Львовского обкома КПУ (в 1963—64 гг. — первый секретарь Львовского промышленного обкома КПУ). Кандидат в члены ЦК КПСС с 1966 г. по 1971 г. Деп. Верховного Совета СССР 7—8-го созывов.

КУДЫКЕЕВА, Елена (р. 1920 г.) — советская актриса, народная артистка СССР с 1970 г. Сценическую деятельность начала в 1936 г. в киргизском ТЮЗе (Фрунзе). В 1941—44 гг. работала в Пржевальском и Нарынском областных театрах. С 1944 г. — в труппе Кирг. гос. драм. театра (Фрунзе). Среди ролей: Айша, Майсалибюбе («Курман»), «Узкое устье» Абдумомунова, Дездемона («Отелло» Шпенгера), Лариса, Катерина («Бесприданница»), «Проза» Островского, Агланцян («Курманбек» Джантошева), Мария Антонова («Ревизор» Гоголя), Варвара («Егор Булычев и другие» М. Горького), колдунья Мастан («Болот и Тынар» Кобегонова). С 1955 г. снимается в кино («Салтанат», «Перевал», «Первый учитель», «Бег иноходца» и др.). Крупнейшая роль — Толстая в фильме «Материнское поле» по повести Ч. Айтматова (1968).

КЭВИН, Иван Густавович (р. 1905 г.) — член ЦК КПСС, избранный 24-м съездом КПСС в 1971 г. Член КПСС с 1927 г. В 1938 г. окончил 2 курса Ин-та красной профессуры. В 1927—1936 гг. находился на сов. и парт. работе. В 1938—41 гг. — на преподавательской работе в Моск. обл. и Москве. С 1941 г. — на парт. работе. В 1948—50 гг. — секретарь, с 1950 г. — первый секретарь ЦК КП Эстонии. Член Бюро ЦК КП Эстонии. С 1952 г. — член ЦК КПСС. Деп. Верховного Совета СССР 3—8-го созывов.

Л

ЛАВРЕНТЬЕВ, Михаил Алексеевич (р. 1900 г.) — кандидат в члены ЦК КПСС, избранный 24-м съездом КПСС в 1971 г. Член КПСС с 1952 г. В 1922 г. окончил МГУ. Профессор. Доктор физико-математических и технических наук. Академик АН УССР (с 1939 г.), АН СССР (с 1946 г.). В 1921—40 гг. — на преподавательской работе в вузах Москвы. В 1939—41 гг. — дир. Математического ин-та АН УССР, в 1945—48 гг. — вице-президент АН УССР. В 1948—53 гг. — зав. кафедрой МГУ ин. М. В. Ломоносова. В 1950—53 гг. — дир. Ин-та точной математики и вычислительной техники АН СССР. В 1951—53 гг. и в 1954—1957 гг. — академик-секретарь отделения физико-математических

наук АН СССР. С 1954 г. — член Президиума АН СССР. С 1957 г. — вице-президент АН СССР, пред. Сибирского отделения АН СССР, одновременно дир. Ин-та гидроциклонов Сибирского отделения АН СССР (Горького сов. Труда в 1957 г.). Лауреат Гос. премии СССР (1946 г. и 1949 г.). Кандидат в члены ЦК КПСС с 1961 г. Деп. Верховного Совета СССР 5—8-го созывов.

ЛАВРОВСКИЙ, Михаил Леонидович (р. 1941 г.) — советский артист балета, лауреат Ленинской премии 1970 г., присужденной за участие в создании балетного спектакля «Спарта» в ГАБТ СССР (роль Спартака). Заслуженный артист РСФСР в 1970 г. В 1970 г. окончил Московское академическое хореографическое училище в классе солистов. Кандидат в члены ЦК КПСС в ГАБТ. Основные партии: Альберт («Князь» Алана), Вазиль («Дон Кихот» Минкуса), Ромео («Ромео и Джульетта» Прокофьева), Ферхад («Легенда о любви» Мелехова) и др.

ЛАГРЕВ, Иван Матвеевич (14 сентября 1897 г. — 4 июля 1970 г.) — член КПСС с июля 1917 г. В 1909—16 гг. и в 1917—1919 гг. работал рабочим на машиностроительном заводе в Бенине. В 1916 г. служил в царской армии. В 1919 г. — на политехнической работе в Самаре. В 1921—24 гг. — студент рабфака Путейского ин-та в Москве. В 1924—25 гг. — на парторботе в Московской обл. В 1930 г. окончил Московский инженерно-экономический ин-т и до 1933 г. работал там же. В 1933 г. — на парторботе в Москве. В 1934—46 гг. — на инженерных и адм. должностях. В 1946—55 гг. — преподавательский состав в московских уч. заведениях и в качестве персонального пенсионера.

ЛАЗАРЕВ, Николай Владимирович (р. 1927 г.) — советский инженер-физик, лауреат Гос. премии СССР 1970 г., присужденной за участие в разработке, сооружении и вводе в действие линейного ускорителя протонов на энергию 100 мэв — инжектора Серпуховского протонного синхротрона. Член КПСС с 1961 г. Кандидат технических наук в 1968 г. В 1953 г. окончил Московский инженерно-физический ин-т и до 1955 г. работал там же. В 1942—44 гг. — лаборант. В 1944—45 гг. учился в Московском энергетическом техникуме и до 1947 г. работал техником. С 1955 г. — в Ин-те теоретической и экспериментальной физики; с 1965 г. — гл. инженер линейного ускорителя.

ЛАНИН, Сергей Георгиевич (р. 1912 г.) — член ЦК КПСС, избранный 24-м съездом КПСС в 1971 г. Член КПСС с 1939 г. В 1932 г. окончил 3-курс Ленинградского историко-лингвистического ин-та и в 1942 г. — ВПШ при ЦК КПСС. В 1932—1940 гг. — на журналистской работе в газетах Ленинградского обл. и Ленинграда. В 1942—44 гг. — в аппарате ЦК КПСС. В 1944—53 гг. — в К-те по радиотехнике и радиовещанию при Совете Министров СССР (гл. ред. политехнической, зам. пред. к-та). В 1954 г. — в аппарате политехнической работы. В 1955 г. — в аппарате МИД СССР. В 1956—60 гг. — чрезвычайный и полномочный посол СССР в Австрии. В 1960—62 гг. — мин. иностранных дел РСФСР, в 1962—65 гг. — зам. мин. иностранных дел СССР. В 1965—67 гг. — чрезвычайный и полномочный посол СССР в КНР. В 1967—70 гг. — ген. директор ТАСС при Совете Министров СССР. С апреля 1970 г. — пред. Гос. к-та Совета Министров СССР по телевидению и радиовещанию. Член ЦК КПСС с 1966 г. Деп. Верховного Совета СССР 8-го созыва.

ЛЕБЕДЕВ, Евгений Иванович (р. 1923 г.) — член ЦК КПСС, избранный 24-м съездом КПСС в 1971 г. Член КПСС с 1958 г. Образование незаконченное среднее. С 1940 г. — шифровщик Кировского з-да в Ленинграде. Герой Соц. Труда (1966 г.).

ЛЕБЕДЕВ, Константин Васильевич (р. 1885 г.) — член Центральной Революционной Комиссии КПСС, избранный 24-м съездом КПСС в 1971 г. Член КПСС с 1941 г. Окончил в 1952 г. ВПШ при ЦК КПСС. В 1934—41 гг. работал в Западно-Казахстанской обл. Каз. ССР (инспектор отдела соц. обеспечения, дир. и преподаватель средней школы). В 1941—49 гг. — на комсомольской работе: секретарь (1941—45 гг.), первый секретарь (1945—49 гг.) Западно-Казахстанского обкома ЛКСМ Казахстана. В 1952—71 гг. — отв. работник аппарата ЦК КПСС. С февраля 1971 г. — второй секретарь ЦК КП Эстонии. Член Бюро ЦК КП Эстонии.

ЛЕВИН, Леонид Менделевич (р. 1936 г.) — советский архитектор, лауреат Ленинской премии 1970 г., присужденной за участие в создании мемориального комплекса «Атаны». В 1960 г. окончил Восточный политехнический ин-т. С 1960 г. — гл. архитектор проектов в Гос. проектно-инже. «Минсипроекте». Участник создания проектов жилых массивов, административных зданий в Мписке, памятников Н. Гастелло, Ф. Э. Державинскому, подпольщикам-партизанам и др.

ЛЕИН, Вольдемар Петрович (р. 1920 г.) — кандидат в члены ЦК КПСС, избранный 24-м съездом КПСС в 1971 г. Член КПСС с 1948 г. Окончил Восточный политехнический ин-т. С 1960 г. — пищевой пром-сти и в 1958 г. — ВПШ при ЦК КПСС. В 1942—1943 гг. — в Советской Армии. В 1946—49 гг. работал в Риге на кондитерской ф-ке «Лайма» (гл. механик, секретарь парт. организации). С 1949 г. — на парт., сов. и гос. работе. В 1952—1956 гг. — пред. Лиепайского горисполкома. В 1960—61 гг. — второй секретарь Рижского горкома КП Латвии. В 1961—70 гг. — секретарь ЦК КП Латвии. С января 1970 г. — мин. пищевой пром-сти СССР. Деп. Верховного Совета СССР 6—8-го созывов.

ЛЕЙУАР (Leloir), Луис Федерико (р. в 1906 г. в Париже) — аргентинский ученый, лауреат Нобелевской премии 1970 г. по химии за объяснение процесса биосинтеза полисахаридов. Учился в ун-те Буэнос-Айреса, после окончания которого в течение 10 лет работал в физиологическом ин-те ун-та, а также в биохимических ин-тах Великобритании и США. В 1941 г. — р.-профессор физиологии в ун-те Буэнос-Айреса, с 1947 г. — р.-

профессор физиологии в ун-те «Biochemie fundacion supportora». Президент латиноамериканского биохимического комитета, а также член аргентинского «Национального совета научных исследований и техники».

ЛЕОНОВ, Павел Артемович (р. 1918 г.) — член ЦК КПСС, избранный 24-м съездом КПСС в 1971 г. Член КПСС с 1944 г. В 1942 г. окончил МВТУ им. Баумана. С 1945 г. — на парт. работе. В 1951—55 гг. работал в аппарате Московского обкома КПСС. В 1955—60 гг. — в аппарате ЦК КПСС. С августа 1960 г. — первый секретарь Сахалинского обкома КПСС. Кандидат в члены ЦК КПСС с 1961 г. по 1971 г. Деп. Верховного Совета СССР 8-го созыва.

ЛЕОНОВА, Элеонора Павловна (р. 1924 г.) — советский инженер-электротехнолог, лауреат Гос. премии СССР 1970 г., присужденной за участие в создании и промышленном освоении первого в металлургической промышленности комплексно-автоматизированного цеха непрерывной разливки слитков из бескремнистой меди, обеспечивающего резкое увеличение выпуска высококачественной кабельной продукции. В 1947 г. окончил Московский ин-т стали по сплавам. С 1947 г. — во Всесоюзном н.-и. ин-те электротермического оборудования, с 1961 г. — гл. конструктор проекта.

ЛЕОНТЬЕВ, Алексей Фелорович (р. 1917 г.) — советский математик, член-корреспондент АН СССР с 1970 г. Доктор физ.-мат. наук с 1948 г. Профессор с 1949 г. В 1939 г. окончил Горьковский ин-т. В 1939—42 гг. — аспирант и в 1948—54 гг. зав. кафедрой там же; в 1948—53 гг. — одновременно, — зав. кафедрой в педагогическом ин-те. В 1942—45 гг. — зав. кафедрой Марийского педагогического ин-та. В 1945—48 гг. — докторант Математического ин-та АН СССР, с 1962 г. — старший научный сотрудник этого же ин-та. В 1954—62 гг. — зав. кафедрой Моск. энергетического ин-та, затем — профессор этого же ин-та. С 1958 г. — пред. комиссии Президиума Совета Министров СССР. Лауреат Гос. премии СССР 1970 г. присужденной за участие в коренном усовершенствовании и повышении геологической эффективности поисков и разведки месторождений полезных ископаемых сейсмическим методом. Член КПСС с 1965 г. Кандидат технических наук с 1968 г. В 1947 г. окончил Саратовский ун-т. В 1947—58 гг. — Инже.-Военком геофизическом тресте. С 1958 г. — в СКБ сейсмического приборостроения, с 1962 г. — гл. конструктор.

ЛЕСЕЧКО, Михаил Александрович (р. 1909 г.) — член ЦК КПСС, избранный 24-м съездом КПСС в 1971 г. Член КПСС с 1940 г. В 1934 г. окончил МАИ. В 1936—42 гг. работал на заводах авиационной пром-сти (нач. цеха, нач. производства). В 1942—46 гг. — в аппарате Наркомата авиационной пром-сти. В 1946—48 гг. — пред. комиссии Совета по механизации при Совете Министров СССР. В 1948—54 гг. — дир. Московского з-да сточно-аналитических машин и нач. СКБ. В 1954—58 гг. — первый зам. мин. машиностроения и приборостроения СССР, в 1956—57 гг. — мин. приборостроения и средств автоматизации СССР. В 1957—58 гг. — зам. пред. Госплана УССР. В 1958—1960 гг. — первый зам. пред. Госплана СССР — министр СССР. В 1960—62 гг. — пред. комиссии Президиума Совета Министров СССР по внешнеэкономическим вопросам — министр СССР. С 1962 г. — зам. пред. Совета Министров СССР, постоянный представитель СССР в СЭВ. Лауреат Гос. премии СССР (1954 г.). Член ЦК КПСС с 1961 г. Деп. Верховного Совета СССР 6—8-го созывов.

ЛЕСКИНЕН (Leskinen), Вилле (р. 1917 г.) — министр иностр. дел Финляндии с июля 1970 г. по октябрю 1971 г. Член с.-д. партии. В 1945—48 гг. и в 1951—70 гг. — депутат парламента. В 1951—53 гг. — министр социальных дел. В 1954—1955 гг. — министр внутренних дел. В 1958—59 гг. — первый министр социальных дел. В 1968—70 гг. — первый министр пром-сти.

ЛЕШИНЕР, Дмитрий Владимирович (р. 1915 г.) — советский авиаинженер, лауреат Ленинской премии 1970 г., присужденной за участие в создании меконтинентального пассажирского самолета «ИЛ-62». Член КПСС с 1968 г. В 1935 г. окончил Московский авиационно-технологический ин-т и начал работать на машиностроительном заводе; с 1947 г. — нач. бюро завода.

ЛИВАНОВ, Борис Николаевич (р. 1904 г.) — советский актер, лауреат Гос. премии СССР 1970 г., присужденной за актерские и режиссерские работы последних лет в театре и кино. Народный артист СССР с 1948 г. Учился в 4-й студии МХАТ. С 1924 г. — артист МХАТ. Основные роли: Гоголя («Любовь Провала» Тронева), Ноздрев («Мертвые души» Шванда), Дмитрий Карамазов («Братья Карамазовы» по Достоевскому), Заблудившийся купец (р. 1920 г.) и др. Режиссерские работы: «Братья Карамазовы» по Достоевскому, «Цайка» Чехова, «Егор Булычов и другие» Горького и др. Снимается в кино. Лауреат Гос. премий СССР 1942 г., 1947 г., 1949 г., 1950 г.

ЛИВАНОВ, Михаил Николаевич — советский физиолог, академик с 1970 г. См. Енегодина ЕСЭ 1963 г., с. 580.

ЛИВАЧЕВ, Егор Григорьевич (р. 1920 г.) — кандидат в члены ЦК КПСС, избранный 24-м съездом КПСС в 1971 г. Член КПСС с 1944 г. Окончил в 1943 г. Московский авиационный ин-т им. С. Орджоникидзе и в 1951 г. — ВПШ при ЦК КПСС (заочн). В 1943—44 гг. работал на з-де им. В. П. Чкалова в Новосибирске (инженер-технолог, нач. группы). В 1944—49 гг. — на руководящей комсомольской работе. В 1946—49 гг. — секретарь, первый заместитель Новосибирского обкома ВЛКСМ. С 1949 г. — на парт. и сов. работе. В 1955—58 гг. — зам. пред. Новосибир-

ского областного. В 1959—61 гг. — секретарь Новосибирского областного КПСС. В 1961—65 гг. — аппаратчик ЦК КПСС. С ноября 1965 г. — первый секретарь Томского обкома КПСС. Кандидат в члены ЦК КПСС с 1966 г. Деп. Верховного Совета СССР 7—8-го созывов.

ЛИЕПА, Марис-Рудольф Эдуардович (р. 1936 г.) — советский артист балета, лауреат Ленинской премии 1970 г., присужденной за участие в создании балетного спектакля «Спартак» в ГАБТ СССР (г. Харьков). Народный артист Латв. ССР с 1968 г. Народный артист РСФСР с 1969 г. В 1957 г. окончил Московское академическое хореографическое училище. В 1955—1956 гг. — в Гос. театре оперы и балета Латв. ССР. В 1958—60 гг. — в Московском музыкальном театре им. Станиславского и Мейерхольда-Данченко. С 1960 г. — солист балета ГАБТ. С 1963 г., одновременно, — педагог в Московском академическом хореографическом училище. Основные партии: Зигфрид («Лебединое озеро» Чайковского), Базиль («Дон Кихот» Минкуса), Ферхат («Легенда о любви» Мелехова), Ленни («Тропою грома» Кара-Караева) и др. В 1966 г. осуществил постановку балета «Видение розы» Вебера, исполнив в нем партию Юноши.

ЛИНГИС, Юозас Ионович (р. 1919 г.) — советский балетмейстер, лауреат Гос. премии СССР 1970 г., присужденной за участие в создании концертных программ «Ветер веков» и «Враги» в Ленинградском оперном театре им. Кирова, песни и танца Литов. ССР «Летува». Народный артист СССР с 1970 г. В 1941—45 гг. — в Советской Армии. С 1946 г. — балетмейстер ансамбля «Летува», в котором поставил более 130 танцев. С 1952 г. ведет также преподавательскую работу.

ЛИННИК, Юрий Владимирович — советский математик, академик, лауреат Ленинской премии 1970 г., присужденной за участие в создании теории закрученного течения в вязкой жидкости. См. Ежегодник БСЭ 1965 г., с. 595; 1970 г., с. 594.

ЛИФШИЦ, Илья Михайлович — советский физик, академик с 1970 г. См. Ежегодник БСЭ 1961 г., с. 564; 1968 г., с. 607.

ЛИХАЧЕВ, Дмитрий Сергеевич — советский литературовед, академик 1970 г. См. Ежегодник БСЭ 1970 г., с. 594.

ЛЮБАЧОК, Владимир Елизарович (р. 1907 г.) — член Центральной Ревизионной Комиссии КПСС, избранный 24-м съездом КПСС в 1971 г. Член КПСС с 1930 г. В 1931 г. окончил Белорусскую с.-х. академию и в 1956 г. — ВПШ при ЦК КПСС (заочно). В 1933—41 гг. — агроном Наркомзема БССР, директор с.-х. техникумов в Витебской обл. В 1941—44 гг. — участник партизанского движения в Белоруссии. В 1944—46 гг. — пред. Полесского облисполкома. В 1946—48 гг. — второй в 1946—1953 гг. — первый секретарь Полесского облисполкома КП Белоруссии. В 1954—56 гг. — пред. Гомельского облисполкома. В 1956—1962 гг. — первый секретарь Витебского облисполкома КП Белоруссии. В 1962—64 гг. — первый зам. пред. Совета Министров, мин. производства и заготовок сельхозпродуктов БССР, с 1964 г. — первый зам. пред. Совета Министров БССР. Герой Советского Союза (1943 г.). Член Центральной Ревизионной Комиссии КПСС с 1961 г. Член Бюро ЦК КП Белоруссии. Деп. Верховного Совета СССР 2—8-го созывов.

ЛЮБАХИН, Михаил Федорович (1883 г. — 25 апреля 1970 г.) — участник революционных событий в Коломне и Москве. Член КПСС с 1908 г. В 1897—1912 гг. — свердловский, слесарь маш.-строит. з-да в Коломне. Во время октябрьской политической стачки 1905 г. был членом Совета рабочих депутатов. В 1920—30 гг. — на отв. работе в МК РКП(б) и Моссовете. В 1930—38 гг. — слесарь на з-де «Борет» (Москва), затем работал в ЦКН — НК РКИ и на з-де счетно-аналитических машин. С 1939 г. — персональный пенсионер.

ЛЮБАШЕВ, Владимир Михайлович (р. 1934 г.) — советский физик, член-корреспондент АН СССР с 1970 г. Член КПСС с 1970 г. Доктор физико-математических наук с 1965 г. окончил ИГиГ. С 1957 г. — в Физико-техническом ин-те АН СССР; с 1966 г. — зав. сектором.

ЛЮБОВ, Семен Михайлович (р. 1913 г.) — кандидат в члены ЦК КПСС, избранный 24-м съездом КПСС в 1971 г. Член КПСС с 1940 г. В 1937 г. окончил Высшее военно-морское училище им. М. В. Фрунзе. В Военно-Морском Флоте с 1932 г. Во время Великой Отечественной войны 1941—45 гг. — пом. командира командир эскадренного миноносца. В 1946—64 гг. — командир дивизиона эскадренных миноносцев, крейсера, линейного корабля, соединений кораблей Северного флота, первый зам. командующего Северным флотом. С мая 1964 г. — командующий Северным флотом. Адмирал флота. Кандидат в члены ЦК КПСС с 1966 г. Деп. Верховного Совета СССР 7—8-го созывов.

ЛЮГИНОВ, Владимир Илларионович (р. 1927 г.) — советский горный инженер, лауреат Гос. премии СССР 1970 г., присужденной за участие в разработке и внедрении новой технологии добычи руд с комплексной механизацией процессов горных работ с использованием самоходного оборудования на шахтах Дзержинского горнометаллургического и Ачинского полиметаллического комбинатов. Член КПСС с 1946 г. В 1946 г. окончил Горнометаллургический институт в Чимкенте, в 1967 г. — Казахский политехнический ин-т (заочное отделение). В

1946—48 гг. и с 1955 г. — на Ачинском полиметаллическом комбинате с. — инж. директор комбината. В 1949—55 гг. работал по специальности в ЧССР. Депутат Верховного Совета Каз. ССР 7-го созыва.

ЛЮГИНОВ, Евгений Федорович — маршал авиации. Скончался 7 октября 1970 г. См. Ежегодник БСЭ 1966 г., с. 599.

ЛЮГУНОВ, Анатолий Алексеевич — советский физик, член-корреспондент АН СССР, лауреат Ленинской премии 1970 г., присужденной за участие в разработке и вводе в действие промышленного реактора ИФВЭ на энергию 70 эв. См. Ежегодник БСЭ 1969 г., с. 591.

ЛЮМАКИН, Виктор Павлович (р. 1926 г.) — член ЦК КПСС, избранный 24-м съездом КПСС в 1971 г. Член КПСС с 1953 г. В 1949 г. окончил авиационный ин-т в Куйбышеве, в 1953 г. — академией авиационной пром-сти в Москве. В 1949—52 гг. и в 1953—58 гг. работал на заводе (технолог. зам. нач. цеха, зам. секретаря, секретарь парткома). В 1958—61 гг. — второй, первый секретарь Комсомольского-на-Амуре горкома КПСС. В 1961—63 гг. и в 1965—67 гг. — секретарь Хабаровского крайкома КПСС. В 1963—65 гг. — пред. К-та парткоопконтроля Хабаровского крайкома КПСС и крайисполкома, секретарь Хабаровского крайкома КПСС и зам. пред. крайисполкома. В 1967—69 гг. — в аппарате ЦК КПСС. С марта 1969 г. — заместитель секретаря Приволжского крайкома КПСС. Деп. Верховного Совета СССР 8-го созыва.

ЛЮМАКО, Петр Феликсович (р. 1904 г.) — член ЦК КПСС, избранный 24-м съездом КПСС в 1971 г. Член КПСС с 1925 г. В 1932 г. окончил Московский ин-т цветных металлов и золота. В 1932—39 гг. работал на предприятиях цветной металлургии (мастер, нач. цеха, дир. з-да). В 1939—40 гг. — зам. наркома, 1940—41 гг. — зам. секретаря, секретарь наркома. В 1941—42 гг. — министр цветной металлургии СССР. В 1948—50 гг. — зам. мин., в 1953—54 гг. — первый зам. мин. металлургической пром-сти СССР. В 1957—61 гг. — пред. Красноярского СНХ. В 1961—1962 гг. — зам. пред. Бюро ЦК КПСС по РСФСР. В 1962 г. — пред. Гос. научно-экономического совета Совета Министров СССР. В 1962—65 гг. — зам. пред. Совета Министров СССР, заместитель мастера металлургического цеха металлургического з-да «Серп и Молот». С 1954 г. — на парт. работе. В 1958—62 гг. — секретарь, второй, первый секретарь Калининского РК КПСС (Москва). В 1963—64 гг. — пред. Среднеазиатского бюро ЦК КПСС. С марта 1965 г. — второй секретарь ЦК КП Узбекистана. Член ЦК КПСС с 1966 г. Член Бюро ЦК КП Узбекистана. Деп. Верховного Совета СССР 7—8-го созывов.

ЛЮМОСОВОВ, Владимир Григорьевич (р. 1928 г.) — член ЦК КПСС, избранный 24-м съездом КПСС в 1971 г. Член КПСС с 1950 г. В 1953 г. окончил Московский ин-т стали. В 1953—54 гг. — первый секретарь, секретарь металлургического з-да «Серп и Молот». С 1954 г. — на парт. работе. В 1958—62 гг. — секретарь, второй, первый секретарь Калининского РК КПСС (Москва). В 1963—64 гг. — пред. Среднеазиатского бюро ЦК КПСС. С марта 1965 г. — второй секретарь ЦК КП Узбекистана. Член ЦК КПСС с 1966 г. Член Бюро ЦК КП Узбекистана. Деп. Верховного Совета СССР 7—8-го созывов.

ЛЮПАТО, Георгий Павлович (р. 1924 г.) — советский инженер-электромеханик, лауреат Гос. премии СССР 1970 г., присужденной за участие в создании семейства универсальных электронных вычислительных машин второго поколения типа «Минск» и освоении их серийного производства. Член КПСС с 1958 г. Кандидат технических наук с 1969 г. В 1952 г. окончил Московский энергетический ин-т. В 1941—46 гг. — в Советской Армии. С 1952 г. — на предприятиях Мин-на радиопромышленности; с 1969 г. — директор предприятия.

ЛЮЦАНОВА, Галина Павловна (р. 1944 г.) — член Центральной Ревизионной Комиссии КПСС, избрана 24-м съездом КПСС в 1971 г. Член КПСС с 1967 г. В 1963 г. окончила школу рабочей молодежи, в 1966 г. — школу мастеров, учителем в Казанской техникуме связи (заочно). С 1967 г. работает на заводе в Казани (монтажница, мастер) с 1966 г. — монтажница завода.

ЛЮШЕНКОВ, Федор Иванович (р. 1915 г.) — кандидат в члены ЦК КПСС, избранный 24-м съездом КПСС в 1971 г. Член КПСС с 1943 г. Окончил в 1943 г. Московский авиационный ин-т им. С. Орджоникидзе и в 1946 г. — ВПШ при ЦК КПСС. В 1936—38 гг. — в Советской Армии. С 1946 г. — на ответственной и руководящей парт. работе. В 1941—55 гг. — второй секретарь, первый секретарь, первый секретарь Новосибирского горкома КПСС. В 1959—61 гг. — второй секретарь Новосибирского областного КПСС. С 1961 г. — первый секретарь Ярославского обкома КПСС (в 1963—64 гг. — первый секретарь Ярославского промышленного обкома КПСС). Кандидат в члены ЦК КПСС с 1961 г. Деп. Верховного Совета СССР 6—8-го созывов.

ЛЮКОШЕВИЧУТЕ, Алдона Ионовна (р. 1929 г.) — советский терапевт-кардиолог, лауреат Гос. премии СССР 1970 г., присужденной за участие в предложении, разработке и внедрении в медицинскую практику электроимпульсного метода лечения аритмий сердца. Кандидат медицинских наук с 1964 г. Доктор наук с 1968 г. В 1954 г. окончила Каунасский медицинский ин-т и до 1956 г. работала там же. В 1956—65 гг. — в Каунасской клинической больнице. С 1967 г. — в ин-те физиологии и патологии сердечно-сосудистой системы при Каунасском медицинском ин-те, ст. научный сотрудник.

ЛЮНИНА, Лидия Ивановна (р. 1924 г.) — советский инженер-механик, лауреат Гос. премии СССР 1970 г., присужденной за участие в создании Белоярской атомной электростанции им. И. В. Курчатова. В 1948 г. окончила Московский ин-т химического машиностроения и работает в Ин-те атомной энергии им. И. В. Курчатова.

ЛУНЦ, Лазарь Апольфович (р. 1892 г.) — советский юрист, лауреат Гос. премии СССР 1970 г., присужденной за трехтомный труд «Курс международного частного права», опубликованный в 1959—60 гг. Доктор юридических наук, профессор с 1947 г. В 1916 г. окончил Московский ун-т. В 1917—88 гг. — на преподавательской работе в МГУ, Академии внешней торговли, в Ин-те внешней торговли. Одновременно с 1944 г. — во Всесоюзном н.-и. ин-те советского законодательства, ст. научный сотрудник. В 1918—40 гг. — гл. консультант Наркомата финансов РСФСР и СССР; член Комитета экспертов по номенклатуре МСУ.

ЛУТАК, Иван Кондратьевич (р. 1919 г.) — член ЦК КПСС, избранный 24-м съездом КПСС в 1971 г. Член ЦК КПСС с 1940 г. В 1942 г. окончил Казахский с.-х. ин-т. В 1942—45 гг. — в Советской Армии. С 1945 г. — на руководящей парт. и сов. работе. В 1954—61 гг. — пред. Черкаского облисполкома. В 1961—1967 гг. — первый секретарь Крымского обкома КПУ (в 1963—1964 гг. — первый секретарь Крымского сельского обкома КПУ). В 1967—69 гг. — секретарь, с июня 1969 г. — второй секретарь ЦК КПУ. Член Политбюро ЦК КПУ. Кандидат в члены ЦК КПСС с 1961 г. по ноябрь 1964 г. Член ЦК КПСС с ноября 1964 г. Деп. Верховного Совета СССР 6—8-го созывов.

ЛУЧКОВ, Борис Иванович (р. 1932 г.) — советский физик, лауреат Ленинской премии 1970 г., присужденной за участие в работе «Резонансы в квантовой оптике», член ЦК КПСС с 1968 г. Ст. научный сотрудник с 1967 г. В 1958 г. окончил Московский инженерно-физический ин-т и с 1965 г. работает там же; с 1968 г. — доцент кафедры экспериментальной ядерной физики. В 1956—65 гг. — в Физическом ин-те АН СССР.

ЛЫКОВА, Лилия Павловна (р. 1913 г.) — кандидат в члены ЦК КПСС, избранный 24-м съездом КПСС в 1971 г. Член ЦК КПСС с 1938 г. В 1940 г. окончила Вологодский пед. ин-т (заочно) и в 1958 г. — Академию общественных наук при ЦК КПСС. Кандидат экономических наук. В 1939—61 гг. — на ответственной и руководящей парт. работе. В 1943—45 гг. — первый секретарь Сокольского горкома партии (Вологодская обл.). В 1947—49 гг. — в аппарате ЦК КПСС. В 1949—53 гг. — секретарь, затем второй секретарь Ивановского обкома ЦК КПСС. В 1953 г. — второй секретарь Смоленского обкома КПСС. В 1961—67 гг. — мп.п. социального обеспечения РСФСР. С апреля 1967 г. — зам. пред. Совета Министров РСФСР. Кандидат в члены ЦК КПСС с 1952 г.

ЛЮБА, Станислав Янович (октябрь 1899 г. — май 1970 г.) — член ЦК КПСС с апреля 1917 г. Участник Февральской революции 1917 г. в Красной армии, участник военных боев в Чехословакии в сентябре 1918 г. Затем, до октября 1918 г. — в Красной Армии. С ноября 1918 г. — на производстве на Сев. Кавказе, потом в Тамбове, Шацке. В 1922—27 гг. работал в системе финансовых органов. В 1927—33 гг. заочно учился во Всесоюзной плановой Академии, одновременно работая в Госплане Якутской АССР. В 1933—36 гг. — пред. Окружной плановой комиссии на Сахалине. Затем был на отв. хоз. работе в Москве и Туле. В 1946—1949 гг. — сотрудник Академии экономики при Госплане РСФСР. С 1957 г. — персональный пенсионер.

ЛЮБЕНОВ, Иван Александрович (р. 1909 г.) — советский актер, народный артист СССР с 1970 г. В 1931 г. окончил ГИТИС, затем работал в Театре-студии Малого театра. В 1935—48 гг. — в Московском театре сатиры. С 1948 г. — в Малом театре. Среди ролей: Андрей Бегулин, Бальзамов («Жизнь за Белинуха», «Свои люди — сочтемся» А. Володина), Борецкий («Порт-Артур» Степанова и Попова), Фролов («Северные зори» Н. Никитина), Верба («Калиновая роща» А. Корнейчука) и др. Выступает в концертах с чтением юмористических рассказов. Снимается в кино.

ЛЯКИШЕВ, Николай Павлович (р. 1929 г.) — советский инженер-металлург, лауреат Гос. премии СССР 1970 г., присужденной за участие в исследовании, разработке и внедрении технологии получения высококачественных хромовых сплавов синтетическим методом. Член ЦК КПСС с 1957 г. Кандидат технических наук с 1965 г. В 1954 г. окончил Московский ин-т стали и сплавов. С 1954 г. — в Центральном н.-и. ин-те черной металлургии; с 1967 г. — зав. лабораторией.

ЛЯПЧЕНКО, Александр Павлович (р. 1915 г.) — член ЦК КПСС, избранный 24-м съездом КПСС в 1971 г. Член ЦК КПСС с 1942 г. В 1947 г. окончил Донецкий индустриальный ин-т. В 1941—1945 гг. — в Советской Армии. В 1945—52 гг. работал на Ново-Краматорском маш.-строит. з-де (инженер, зам. нач. цеха, зам. директора, парторг ЦК КПСС). В 1952—54 гг. — первый секретарь Краматорского горкома КПУ, в 1954—57 гг. — секретарь, в 1957—60 гг. — второй секретарь, в 1960—63 гг. — первый секретарь Донецкого обкома КПУ. В 1963—66 гг. — секретарь, в 1966—69 гг. — второй секретарь ЦК КПУ, с июня 1969 г. — пред. Президиума Верховного Совета УССР, зам. пред. Президиума Верховного Совета СССР с 1969 г. Член ЦК КПСС с 1961 г. Член Политбюро ЦК КПУ. Деп. Верховного Совета СССР 5—8-го созывов.

ЛЯЩЕНКО, Николай Григорьевич (р. 1908 г.) — член ЦК КПСС, избранный 24-м съездом КПСС в 1971 г. Член ЦК КПСС с 1931 г. В 1941 г. окончил Военную академию им. М. В. Фрунзе, в 1948 г. — Военную академию Ген. штаба. В Советской Армии — с 1929 г. Во время Великой Отечественной войны 1941—1945 гг. — зам. командира, командир стрелкового полка, дивизии, морской бригады. В 1943—57 гг. командовал соединениями. В 1957—63 гг. — первый зам. командующего войсками военного округа. С ноября 1963 г. — командующий войсками

военных округов. Генерал армии. Кандидат в члены ЦК КПСС с 1966 г. по 1971 г. Деп. Верховного Совета СССР 7—8-го созывов.

М

МАЗУРОВ, Кирилл Трофимович (р. 1914 г.) — член ЦК КПСС, избранный 24-м съездом КПСС в 1971 г. Член Политбюро ЦК КПСС с апреля 1968 г. Член ЦК КПСС с 1940 г. В 1933 г. окончил Гомельский автодорожный техникум и в 1947 г. — нач. районного дорожного отдела. В 1938—39 гг. — в Советской Армии. В 1938—40 гг. — в аппарате политотдела Белорусской ж. д., затем Гомельского обкома комсомола. В 1940—41 гг. — секретарь Гомельского горкома, первый секретарь Брестского обкома ЛКСМ Белоруссии. В 1941—42 гг. — в Советской Армии, с сентября 1942 г. до июня 1943 г. по заданию Центрального штаба партизанского движения находился в тылу врага в Белоруссии. В 1942—47 гг. — секретарь, второй секретарь, затем первый секретарь ЦК ЛКСМ Белоруссии. В 1947—48 гг. — в аппарате ЦК КП Белоруссии. В 1948—50 гг. — второй, первый секретарь Минского горкома КП Белоруссии. В 1950—53 гг. — первый секретарь Минского обкома партии. В 1953—56 гг. — пред. Совета Министров БССР. В 1956—65 гг. — первый секретарь ЦК КП Белоруссии. С марта 1965 г. — первый зам. пред. Совета Министров СССР. Член ЦК КПСС с 1956 г. Кандидат в члены Президиума ЦК КПСС с 1957 г. по 1965 г. член Президиума ЦК КПСС с марта 1965 г. по апрель 1966 г. Деп. Верховного Совета СССР 3—8-го созывов. Член Президиума Верховного Совета СССР в 1958—66 гг.

МАЙКЛОВА, Сабина (р. 1914 г.) — народная артистка СССР с 1947 г. Родилась в 1914 г. Член ЦК КПСС с 1932 г. была принята во вспомогательный состав Каз. театра драмы им. Ауэзова. С 1937 г. играла ответств. роли в этом театре: Рая («Яблоневый сад» Ауэзова), Любовь Яровая («Любовь Яровая» Тренева), Мария Антонова («Ревизор» Гоголя), Улжан («Абай» по Ауэзову), Алма («Марабаш» Хусайнова), Кабаных («Тропа» Стростинского) и др.

МАЙОРОВ, Александр Михайлович (р. 1920 г.) — кандидат в члены ЦК КПСС, избранный 24-м съездом КПСС в 1971 г. Член ЦК КПСС с 1943 г. В 1951 г. окончил Военную академию им. М. В. Фрунзе, в 1963 г. — Военную академию Ген. штаба. С 1940 г. — в Советской Армии. Во время Великой Отечественной войны 1941—45 гг. был командиром роты, дивизионным инженером (Воронежский, Западный, 1-й и 2-й Украинские фронты). В 1946 г. окончил Военную академию Ген. штаба, ст. офицер оперативного отдела штаба армии, командир полка, дивизии, первый зам. нач. штаба округа, командующий объединением. С 1968 г. — командующий группой войск. Генерал-полковник. Деп. Верховного Совета СССР 8-го созыва.

МАКЕЕВ, Виктор Петрович (р. 1924 г.) — кандидат в члены ЦК КПСС, избранный 24-м съездом КПСС в 1971 г. Член ЦК КПСС с 1951 г. В 1948 г. окончил МАИ им. С. Орджоникидзе, в 1950 г. — Высший инженерный отдел при МВТ им. Гагарина. Доктор технических наук. Профессор. Член-корр. АН СССР (с 1968 г.). В 1939—44 гг. и в 1948—50 гг. работал на заводах авиационной промышленности (чертежник, конструктор, инженер-конструктор). В 1950—52 гг. — на комсомольской работе. С 1952 г. работает на предприятиях Мин-ва общего машиностроения. Герой Соц. Труда (1946 г.). Лауреат Ленинской премии (1959 г.) и Гос. премии СССР. Деп. Верховного Совета СССР 7—8-го созывов.

МАКСИМОВ, Владимир Павлович (р. 1934 г.) — советский инженер по эксплуатации нефтяных и газовых месторождений, лауреат Ленинской премии 1970 г., присужденной за участие в разработке и внедрении высокоэффективных комплексных технико-технологических решений, обеспечивших ускоренное развитие добычи нефти в Тюменской области. Член ЦК КПСС с 1959 г. Кандидат технических наук с 1963 г. Ст. научный сотрудник с 1968 г. В 1956 г. окончил Уфимский нефтяной ин-т, в 1963 г. — аспирантуру Московского ин-та нефтяной химии и газовой промышленности. В 1956—57 гг. и в 1958—60 гг. — в нефтепромысловом управлении Аксаковнефть объединения Башнефть. В 1957—58 гг. — на комсомольской работе. В 1963—1964 гг. ст. преподаватель Уфимского нефтяного ин-та. В 1964—69 гг. инженер-отдел Гос. н.-и. и проектного ин-та «Газпромнефтегаз». С 1969 г. — зав. отделом нефтяной, газовой промышленности и геологии Тюменского обкома КПСС.

МАЛИНСКИЙ, Саул Аронович (р. 1919 г.) — советский инженер-геофизик, лауреат Гос. премии СССР 1970 г., присужденной за участие в коренном усовершенствовании и повышении геологической эффективности поисков и разведки месторождений полезных ископаемых. Член ЦК КПСС с 1944 г. Кандидат технических наук с 1967 г. В 1941 г. окончил МГУ. В 1941—44 гг. — в Средневолжском отделении Всесоюзного геофизического треста. С 1944 г. — на московском заводе «Геофизика», с 1959 г. — гл. инженер завода «Нефтеприбор».

МАЛИОНОВ, Даниил Исаакович (р. 1911 г.) — советский горный инженер, лауреат Гос. премии СССР 1970 г., присужденной за участие в создании высокопроизводительных средств механизации выемки породы (типа КС), обеспечивающих высокие скорости проходки вертикальных стволов шахт горной промышленности. Член ЦК КПСС с 1940 г. Доктор технических наук с 1963 г. Профессор с 1965 г. В 1935 г. окончил Донецкий горный ин-т и до 1950 г. работал в угольной промышленности на инженерных и руководящих должностях. С 1950 г. — директор

Центрального н.-я. и проектно-конструкторского ян-та проходческих машин и компрессов для угольной, горной промышленности и подземного строительства. Лауреат Гос. премии СССР 1948 г.

МАЛЮЖИКИЙ, Василий Александрович (р. 1901 г.) — советский животновод-овцевод, лауреат Гос. премии СССР 1970 г., присужденной за участие в выведении новой породы тонкорунных овец южноказахстанского меринского и экономической эффективности внедрения ее в производство Чимкентской, Джамбулской и Кызыл-Ординской обл. Каз. ССР. Кандидат с.-х. наук с 1945 г., научная структура с 1959 г. В 1932 г. окончил Ленинградский ин-т овцеводства. В 1920—24 гг. — в Советской Армии. В 1924—1930 гг. — экономист по животноводческому сырью. С 1932 г. — на н.-я. работе; с 1963 г. — в Казахском н.-я. ин-те животноводства, зав. лабораторией.

МАЙМЕРШТЕР, Александр Крестович (р. 1911 г.) — советский механик, член-корреспондент АН СССР с 1970 г. Член КПСС с 1942 г. Доктор технических наук с 1959 г. Профессор. Академик АН Латв. ССР с 1958 г. Герой Социалистического Труда с 1969 г. В 1937 г. окончил Латвийский ун-т и до 1940 г. работал на инженерных должностях. В 1940—41 гг. — зам. председателя Лиепайского горисполкома. В 1941—45 гг. — в Советской Армии. В 1945—52 гг. — ст. преподаватель, доцент, зав. кафедрой, декан Латвийского ун-та. В 1953—61 гг. — директор Ин-та физики в Латв. ССР. В 1961—63 гг. — ректор Рижского политехнического ин-та. В 1963—70 гг. — директор Ин-та механики полимеров АН Латв. ССР. С 1970 г. — президент АН Латв. ССР.

МАЛЫШЕВ, Иван Федорович (р. 1918 г.) — советский инженер-электрик, лауреат Ленинской премии 1970 г., присужденной за участие в разработке и вводе в действие протонного синхротрона в 1946 г. В 1940 г. окончил Горьковский ин-т электротехники. В 1941 г. окончил Ленинградский электротехнический ин-т. В 1941—46 гг. — в Советской Армии. С 1946 г. — в Н.-я. ин-те электрофизической аппаратуры; зам. директора, гл. конструктор.

МАЛЫБАХОВ, Тимбора Кубатович (р. 1917 г.) — кандидат в члены ЦК КПСС, избранный 24-м съездом КПСС в 1971 г. Член КПСС с 1946 г. В 1940 г. окончил Горьковский ин-т спиджонкидилье и в 1953 г. — ВПП при ЦК КПСС (заочно). В 1940—1946 гг. — в Советской Армии. С 1946 г. — на ответственной и руководящей парт. и сов. работе. В 1949—52 гг. — секретарь, второй секретарь Кабардинского обкома КПСС. В 1952—56 гг. — преп. Президиума Верховного Совета Кабардинской АССР. С ноября 1956 г. — первый секретарь Кабардино-Балкарского обкома КПСС. Кандидат в члены ЦК КПСС с 1961 г. Деп. Верховного Совета СССР 3—8-го созывов.

МАЛЫЦЕВ, Виктор Федорович (р. 1917 г.) — кандидат в члены ЦК КПСС, избранный 24-м съездом КПСС в 1971 г. Член КПСС с 1945 г. В 1941 г. окончил Новосибирский ин-т инженеров ж.-д. транспорта, в 1954 г. — Моск. академию ж.-д. транспорта. В 1941—46 гг. — инженер, ст. инженер, нач. отдела на Красноярской ж. д. В 1946—51 гг. — ст. инженер, нач. отдела зам. нач. управления пути Дальневосточной округа железных дорог. В 1954—61 гг. — зам. нач. Восточно-Сибирской ж. д. В 1961—66 гг. — на парт. и сов. работе. В 1961—63 гг. и в 1965 г. — секретарь Иркутского обкома КПСС. В 1963—1964 гг. — пред. Иркутского (промышленного) облисполкома. В 1966 г. — пред. Иркутского облисполкома. С 1966 г. — на дипломатической работе. Окончил Ленинградский университет. Почетный посол СССР в Швеции, саграна 1971 г. в Финляндии.

МАЛЫЦЕВ, Николай Анатольевич (р. 1933 г.) — советский инженер-электрик, лауреат Гос. премии СССР 1970 г., присужденной за участие в создании семейства универсальных электронных вычислительных машин второго поколения типа «Минск» и освоении их серийного производства. Член КПСС с 1968 г. В 1957 г. окончил Московский энергетический ин-т, с 1957 г. — на инженерных должностях на предприятиях Мин-ва радио-промышленности; с 1968 г. — нач. отдела.

МАЛЫЦЕВ, Станислав Филиппович (р. 1909 г.) — советский горный инженер, лауреат Гос. премии СССР 1970 г., присужденной за участие в проектировании и создании инженерного комплекса Серпуховского протонного синхротрона ИФВЭ, включавшего электромагниты, вакуумную систему, системы радиодетектирования, специальные инженерные сооружения. Член КПСС с 1931 г. В 1938 г. окончил Восточно-Сибирский горный ин-т. С 1936 г. — на инженерных и административных должностях. С 1960 г. — нач. управления строительства.

МАНЮШИС, Иосиф Антонович (р. 1910 г.) — кандидат в члены ЦК КПСС, избранный 24-м съездом КПСС в 1971 г. Член КПСС с 1945 г. В 1936 г. окончил Ленинградский политехнический ин-т им. В. В. Куйбышева. Доктор экономических наук. В 1938—41 гг. — на инженерных должностях в Киеве, Бердичеве, Ленинграде. В 1941—44 гг. — в Советской Армии. В 1944—1955 гг. — на сов. ятос. работе (в 1947—50 гг. — пред. Каунасского горисполкома; в 1950—54 гг. — мин. жилищно-гражданского строительства Литов. ССР; в 1954—55 гг. — мин. городского и сельского строительства Литов. ССР). В 1955—67 гг. — первый секретарь ЦК КП Литвы. С апреля 1967 г. — пред. Совета Министров Литов. ССР. Член Бюро ЦК КП Литвы. Деп. Верховного Совета СССР 6—8-го созывов.

МАНЯКИН, Сергей Иосифович (р. 1923 г.) — член ЦК КПСС, избранный 24-м съездом КПСС в 1971 г. Член КПСС с 1945 г. В 1948 г. окончил Ставропольский с.-х. ин-т. В 1948—57 гг. — директор МТС, затем пред. колхоза в Ставропольском крае. В 1957—60 гг. — в аппарате Ставропольского крайкома КПСС.

В 1960—61 гг. — пред. Ставропольского крайисполкома. С 1961 г. — первый секретарь Омского обкома КПСС (в 1963—1964 гг. — первый секретарь Омского сельского обкома КПСС). Член ЦК КПСС с 1961 г. Деп. Верховного Совета СССР 6—8-го созывов.

МАРИСОВ, Валерий Константинович (р. 1915 г.) — член ЦК КПСС, избранный 24-м съездом КПСС в 1971 г. Член КПСС с 1940 г. Окончил в 1940 г. Горьковский индустриальный ин-т им. А. А. Жданова. В 1940—44 гг. работал на Воткинском машиностроительном заводе Удм. АССР (ст. мастер, нач. цеха, зам. зав. цехом). В 1944—47 гг. — в системе МПС. С 1947 г. — на парт. работе. В 1948—49 гг. — секретарь, в 1949—51 гг. — второй секретарь Воткинского горкома КПСС. В 1957—63 гг. — секретарь, с декабря 1963 г. — первый секретарь Удмуртского обкома КПСС. Кандидат в члены ЦК КПСС с 1966 г. по 1971 г. Деп. Верховного Совета СССР 7—8-го созывов.

МАРКОВ, Анатолий Александрович (р. 1916 г.) — советский инженер-металлург, лауреат Гос. премии СССР 1949 г., присужденной за участие в создании высокопроизводительных средств механизации выемки породы (типа КЛО), обеспечивших высокие скорости проходки вертикальных стволов шахт горной промышленности. В 1938 г. окончил Донецкий политехнический ин-т. В 1938—40 гг. — в Советской Армии. С 1940 г. — на инженерных должностях, с 1951 г. — в тресте «Донецкшахтпроходка», с 1952 г. — в тресте «Шахтострой».

МАРКОВ, Георгий Моисеевич (р. 1911 г.) — член ЦК КПСС, избранный 24-м съездом КПСС в 1971 г. Член КПСС с 1946 г. Советский писатель. Окончил 4 курса Томского гос. ун-та. В 1927—31 гг. — на комсомольской работе в Томской обл. В 1931—35 гг. — отв. редактор журнала и газет в Новосибирске и Омске. В 1935 г. и в 1941—45 гг. — в Советской Армии. Автор цикла повестей «Страницы детства», «Отец и сын», «Сибирь» и др. произведений. В 1956—71 гг. — секретарь правления Союза писателей СССР. В 1963—65 гг. — первый секретарь правления Московского отделения Союза писателей РСФСР. С марта 1965 г. — секретарь правления Союза писателей РСФСР. С июля 1971 г. — первый секретарь правления Союза писателей СССР. Лауреат Гос. премии СССР (1952 г.). Член Центральной Ревизионной Комиссии КПСС с 1966 г. по 1971 г. Деп. Верховного Совета СССР 7—8-го созывов.

МАРКОВ, Константин Константинович (р. 1905 г.) — советский географ, академик с 1970 г. Член КПСС с 1948 г. Доктор географических наук с 1938 г. Профессор с 1940 г. В 1926 г. окончил ЛГУ и до 1937 г. работал там же. В 1937—45 гг. — в Ин-те географии АН СССР, зав. отделом. С 1937 г. — в МГУ, с 1946 г. — зав. кафедрой; в 1945—55 гг., одновременно, — декан географического факультета.

МАРЯХИН, Сергей Степанович (р. 1911 г.) — член ЦК КПСС, избранный 24-м съездом КПСС в 1971 г. Член КПСС с 1931 г. В 1941 г. окончил Военную академию им. М. В. Фрунзе, в 1950 г. — Военную академию Ген. штаба. В Советской Армии — с 1931 г. В период Великой Отечественной войны 1941—45 гг. — зам. командира бригады, командир отряда штаба, командир танковой бригады (Врянский, Воронежский и 1-й Украинский фронты), командир полка. В послевоенные годы — нач. штаба, командир дивизии, нач. штаба, первый зам. командующего объединением, командующий объединением, первый зам. командующего, командующий Северной группой войск. В 1964—67 гг. — командующий войсками военного округа. С 1967 г. — пред. Президиума оборонной комиссии СССР. Член армии. Кандидат в члены ЦК КПСС с 1966 г. по 1971 г. Деп. Верховного Совета СССР 7—8-го созывов.

МАСЛЕННИКОВ, Николай Иванович (р. 1921 г.) — член ЦК КПСС, избранный 24-м съездом КПСС в 1971 г. Член КПСС с 1951 г. В 1948 г. окончил Горьковский индустриальный ин-т им. А. А. Жданова. В 1941—43 гг. — в Советской Армии. В 1944—45 гг. — на культработе в Горьковской обл. В 1948—61 гг. работал на в-де «Красная Этна» в Горьком (ст. технолог, нач. цеха, гл. механик завода, секретарь парткома, гл. инженер). С 1961 г. — на парт. работе. В 1961—64 гг. — второй секретарь, в 1966—68 гг. — первый секретарь Горьковского горкома КПСС. С апреля 1968 г. — первый секретарь Горьковского обкома КПСС. Деп. Верховного Совета СССР 8-го созыва.

МАТРОСОВ, Владимир Иванович (р. 1923 г.) — советский скульптор, лауреат Ленинской премии 1970 г., присужденной за участие в создании памятного ансамбля героям Сталинградской битвы в Волгограде. В 1952 г. окончил Московский художественный ин-т им. Сурикова. Основные работы: памятник А. П. Чехову, портрет С. П. Королева, портрет «Заслуженный артист РСФСР» П. Г. Чернов и др.

МАТРОСОВ, Владимир Иванович (р. 1923 г.) — член ЦК КПСС, избранный 24-м съездом КПСС в 1971 г. Член КПСС с 1949 г. Окончил в 1949 г. Узбекский с.-х. ин-т. Доктор ветеринарных наук. В 1949—59 гг. — гл. вет. врач Райсельхоздела, нач. вет. отдела обл. управлений с. х-ва, нач. вет. управления Мин-ва с. х-ва Узб. ССР. С 1959 г. — на гос. парт. и сов. работе. В 1959—60 гг. — зам. мин. с. х-ва Узб. ССР. В 1960—1961 гг. — секретарь, в 1962—65 гг. — первый секретарь Бухарского обкома ЦК Узбекистана. В 1961—62 гг. — зам. пред. Совета Министров Узб. ССР. В 1965—70 гг. — секретарь ЦК КП Узбекистана. С сентября 1970 г. — пред. Президиума Верховного Совета Узб. ССР, зам. пред. Президиума Верховного Совета СССР (с 1970 г.). Член Бюро ЦК КП Узбекистана. Деп. Верховного Совета СССР 7—8-го созывов.

МАУЛЕНКУЛОВ, Саям Мауленкулович (р. 1926 г.) — советский горный инженер, лауреат Гос. премии СССР 1970 г., при-

сужденной за участие в разработке и внедрении новой технологии добычи руд с комплексной механизацией процессов горных работ с использованием самоходного оборудования на шахтах Днепропетровского горнометаллургического комбината полиметаллического комбината. Член КПСС с 1955 г. В 1948 г. окончил Чимкентский горнометаллургический техникум, в 1952 г. — Казахский горнометаллургический ин-т. Трудовую деятельность начал в 1942 г. В 1953—58 гг. и с 1965 г. — на инженерных и административных должностях Ачисайского полиметаллического комбината; с 1970 г. — г. инженер комбината. В 1958—62 гг. — Южно-Казахстанском союзиндустриальном институте. С 1962 г. — в Казахском государственном университете. МАХМУДОВ, Сабир Рахмонов, Член КПСС с 1955 г. В 1948 г. окончил Чимкентский горнометаллургический техникум, в 1952 г. — Казахский горнометаллургический ин-т. Трудовую деятельность начал в 1942 г. В 1953—58 гг. и с 1965 г. — на инженерных и административных должностях Ачисайского полиметаллического комбината; с 1970 г. — г. инженер комбината. В 1958—62 гг. — Южно-Казахстанском союзиндустриальном институте. С 1962 г. — в Казахском государственном университете. МАХМУДОВ, Сабир Рахмонов, Член КПСС с 1955 г. В 1948 г. окончил Чимкентский горнометаллургический техникум, в 1952 г. — Казахский горнометаллургический ин-т. Трудовую деятельность начал в 1942 г. В 1953—58 гг. и с 1965 г. — на инженерных и административных должностях Ачисайского полиметаллического комбината; с 1970 г. — г. инженер комбината. В 1958—62 гг. — Южно-Казахстанском союзиндустриальном институте. С 1962 г. — в Казахском государственном университете.

МАШЕРОВ, Петр Миронович (р. 1918 г.) — член ЦК КПСС, избранный 24-м съездом КПСС в 1971 г. Кандидат в члены Политбюро ЦК КПСС с апреля 1966 г. Член КПСС с 1943 г. В 1939 г. окончил Витовский пед. ин-т им. С. М. Кирова. В 1939—41 гг. преподаватель средней школы. В период Великой Отечественной войны командир партизанского отряда, затем комиссар партизанской бригады, первый секретарь подпольного обкома ЛКСС Белоруссии. В 1944—46 гг. — первый секретарь Молодечненского обкома, в 1946—54 гг. — секретарь, затем первый секретарь ЦК ЛКСМ Белоруссии. В 1954—55 гг. — второй секретарь Минского, в 1955—59 гг. — первый секретарь Брестского обкома ЦК Белоруссии. В 1959—62 гг. — секретарь, в 1962—68 гг. — второй секретарь ЦК КП Белоруссии. С марта 1965 г. — первый секретарь ЦК КП Белоруссии, Герой Советского Союза (1944 г.). Кандидат в члены ЦК КПСС с 1961 г. по ноябрь 1964 г. С ноября 1964 г. — член ЦК КПСС. Член Бюро ЦК КП Белоруссии. Деп. Верховного Совета СССР 3-го и в 7-го, 8-го созывов. Член Президиума Верховного Совета СССР с 1966 г.

МЕДВЕДЕВ, Александр Филиппович (р. 1916 г.) — советский археолог, лауреат Гос. премии СССР 1970 г., присужденной за участие в трудах Новгородской археологической экспедиции. Член КПСС с 1945 г. Кандидат исторических наук с 1953 г. Ст. научный сотрудник с 1966 г. В 1944 г. окончил МГУ, в 1947 г. — аспирантур. Трудовую деятельность начал в 1932 г. В 1941 г. — в Советской Армии. В 1944 г. — в Ин-те археологии АН СССР, с 1967 г. — зав. лабораторией.

МЕДВЕДЕВ, Игорь Николаевич (р. 1914 г.) — советский журналист, лауреат Гос. премии СССР 1970 г., присужденной за участие в создании документального фильма «Чехословакия, год испытаний». Член КПСС с 1939 г. В 1941 г. окончил ВШП при ЦК КПСС. В 1931—39 гг. — электромонтер, техник на Автзаводе им. Дзержинского в Москве. В 1941—52 гг. и в 1953—63 гг. — на парт. работе. В 1952—55 гг. и в 1963—1968 гг. — на руководящей гос. работе. С 1968 г. — зам. пред. Правления Агентства Печати Новости.

МЕДВЕДЕВ, Сергей Сергеевич — советский химик, академик, лауреат Гос. премии СССР. Скончался 13 августа 1970 г. См. Еженедельник БСР 1959 г. с. 649.

МЕЛЬНИКОВ, Сергей Степанович (р. 1914 г.) — советский горный инженер, лауреат Гос. премии СССР 1970 г., присужденной за участие в создании высокопроизводительных средств механизации выемки породы (типа КС), обеспечивающих высокие скорости проходки вертикальных стволов шахт горной промышленности. Член КПСС с 1953 г. Кандидат технических наук с 1939 г. В 1938 г. окончил Грузинский индустриальный ин-т. С 1938 г. — на инженерной, исследовательской и административной работе. С 1962 г. — гл. инженер комбината «Дондизмашстрой».

МЕЛЬНИКОВ, Юрий Дмитриевич (р. 1921 г.) — кандидат в члены ЦК КПСС, избранный 24-м съездом КПСС в 1971 г. Член КПСС с 1944 г. В 1950 г. окончил Пермский гос. ун-т им. М. Горького, в 1956 г. — ВШП при ЦК КПСС. В 1939—46 гг. — в Советской Армии. С 1950 г. — на комсомольской и парт. работе. В 1950—51 гг. — первый секретарь Пермского обкома ЛКСМ. В 1954—56 гг. — секретарь Пермского горкома КПСС. В 1958—1967 гг. — в аппарате ЦК КПСС. С февраля 1967 г. — второй секретарь ЦК КП Молдавии. Член Бюро ЦК КП Молдавии. Деп. Верховного Совета СССР 8-го созыва.

МЕЛЬНИКОВА, Зоя Васильевна (р. 1931 г.) — член Центральной Революционной Комиссии КПСС, избранный 24-м съездом КПСС в 1971 г. Член КПСС с 1967 г. После окончания Великой

ног училась с 1950 г. по 1959 г. работала аппаратчицей Стерлитамакского содового з-да (Башкирская АССР), с апреля 1959 г. — ст. аппаратчица Стерлитамакского содово-цементного комбината. Деп. Верховного Совета СССР 8-го созыва.

МЫШЬНИКОВА, Нина Евгеньевна (р. 1928 г.) — советская киноактриса, лауреат Гос. премии СССР 1970 г., присужденной за участие в создании художественного фильма «Дождик до понедельника» (роль Светлана Михайловна). Заслуженная артистка РСФСР с 1969 г. В 1953 г. окончила ВГИК. С 1953 г. — актриса Театра-студии киноактера. Основные роли: Ксана Рюмина («Пьяные радости», 1955 г.), Телестрафиста («Баллада о солдате», 1959 г.), Варвара («Челюстница», 1960 г.), Анна Ульянова («Сердце матери», 1965 г.) и др.

МЕСЯЦ, Валентин Карпович (р. 1928 г.) — член ЦК КПСС, избранный 24-м съездом КПСС в 1971 г. Член КПСС с 1955 г. Окончил в 1953 г. С.-х. академию им. К. А. Тимирязева. В 1953—58 гг. — гл. агроном, дир. МТС в Моск. обл. С 1958 г. — на сов. парт. и гос. работе. В 1963—68 гг. — первый секретарь Московского сельского обкома КПСС. В 1964—65 гг. — секретарь Московского обкома КПСС. В 1965—71 гг. — на гос. работе. С февраля 1971 г. — второй секретарь ЦК КП Казахстана. Член Бюро ЦК КП Казахстана.

МЕШКОВ, Федор Степанович (р. 1914 г.) — кандидат в члены ЦК КПСС, избранный 24-м съездом КПСС в 1971 г. Член КПСС с 1939 г. Окончил в 1933 г. Горьковский техникум механизации с. х-ва и в 1957 г. заводской техникум с. х-ва. В 1943 г. работал механиком-контролером в Курской обл., зав. частью, дир. Заонской школы механизации с. х-ва (Орловская обл.). В 1943—48 гг. — на сов. и парт. работе. В 1949—54 гг. и в 1957—58 гг. — нач., первый зам. нач., нач. Орловского обл. управления с. х-ва. В 1958—65 гг. — второй секретарь, секретарь, член комитета по использованию атомной энергии ЦК КПСС (в 1962—64 гг. — второй секретарь Орловского обкома КПСС). В 1965—70 гг. — пред. Орловского облисполкома. Деп. Верховного Совета СССР 8-го созыва.

МЕЩЕРЯКОВ, Константин Назарович (р. 1904 г.) — советский инженер-механик, лауреат Гос. премии СССР 1970 г., присужденной за участие в проектировании и создании инженерно-технической базы Орловского производственного синхротрона ИФВЭ, включающего электромеханическую радиоламповую систему, системы радиолэктроники и специальные инженерные сооружения. Член КПСС с 1927 г. В 1940 г. окончил Московский механико-машиностроительный ин-т и работал на инженерных и административных должностях. С 1957 г. — нач. управления в Гос. комитете по использованию атомной энергии СССР. Лауреат Гос. премии СССР 1958 г.

МЖАВАНАЗЕ, Василий Павлович (р. 1902 г.) — член ЦК КПСС, избранный 24-м съездом КПСС в 1971 г. Кандидат в члены Политбюро ЦК КПСС с апреля 1966 г. Член КПСС с 1927 г. В 1937 г. окончил Военно-политическую академию им. В. И. Ленина. Трудовую деятельность начал с 1915 г. и до 1924 г. был рабочим. В 1924—53 гг. — в Советской Армии. В 1937—45 гг. — военный комиссар полка, стрелковых дивизий, корпусов, а затем член Военного совета рядовых армий. В 1945—1953 гг. — член Военных советов ряда военных округов, зам. по полит. части командующего военным округом. С 1953 г. — первый секретарь ЦК КП Грузии. Герой Соц. Труда (1962 г.). Член ЦК КПСС с 1956 г. Кандидат в члены Президиума ЦК КПСС с 1957 г. по апрель 1966 г. Член Бюро ЦК КП Грузии. Деп. Верховного Совета СССР 8-го созыва.

МИГУЛИН, Владимир Васильевич (р. 1911 г.) — советский радиофизик, член-корреспондент АН СССР с 1970 г. Член КПСС с 1945 г. Доктор физ.-мат. наук с 1946 г. Профессор с 1948 г. Лауреат Гос. премии СССР 1946 г., 1953 г. В 1932 г. окончил Ленинградский физико-механический ин-т. В 1934—41 гг. — в Физическом ин-те АН СССР. В 1941—42 гг. — в Ин-те теоретической физики АН СССР. С 1941 г. в МГУ — ассистент, доцент, профессор, зав. кафедрой. С 1969 г. — директор Ин-та атомного магнетизма, монософеры и распространения радиоволн АН СССР. Одновременно: в 1932—34 гг. — ассистент Ленинградского ин-та связи; в 1946—51 гг. — зав. сектором Теплофизической лаборатории АН СССР; в 1962—69 гг. — зав. отделом Ин-та радиотехники и электроники АН СССР.

МИХАЙЛОВ, Сергей Степанович (р. 1905 г.) — член ЦК КПСС, избранный 24-м съездом КПСС в 1971 г. Член КПСС с 1945 г. С марта по август 1917 г. — на парт. работе в Баку, в августе — октябре — на руководящей работе в Тифлисском комитете партии, затем входил в состав Бакинского комитета большевиков; вел парт. работу в нефтепромысловых и заводских районах, редактировал газеты «Социал-демократ», «Известия Бакинского Советского комитета партии» в период обороны Баку. В 1921—1922 гг. — секретарь Ильятинского городского губкома партии. В 1922—1924 гг. — секретарь Юго-Восточного бюро ЦК РКП(б), а затем до 1926 г. — секретарь Северо-Кавказского крайкома партии. В 1926—30 гг. — нарком внутренней торговли СССР. В 1930—1934 гг. — нарком снабжения СССР. В 1934—38 гг. — нарком пищевой промышленности СССР. В 1937—46 гг. — зам. пред. СНК СССР и одновременно в 1938—46 гг. — нарком внешней торговли СССР. В 1942—45 гг. — член Гос. к-та обороны СССР. В

1946—55 гг. и 1957—58 гг. — зам. пред. Совета Министров СССР и одновременно до 1949 г. — мин. внешней торговли СССР. В 1953—1955 гг. — мин. внутренней и внешней торговли СССР. В 1953—1955 гг. — зам. пред. Совета Министров СССР. В 1964—65 гг. — первый зам. пред. Совета Министров СССР. В 1964—65 гг. — пред. Президиума Верховного Совета СССР. С 1965 г. — член Президиума Верховного Совета СССР. Герой Соц. Труда (1943 г.). В 1922—23 гг. — кандидат в члены ЦК КПСС, с 1923 г. — член ЦК КПСС. В 1926—35 гг. — кандидат в члены Политбюро ЦК КПСС, в 1936—52 гг. член Политбюро ЦК КПСС, член ЦК КПСС. С 1952 г. до апреля 1966 г. — Деп. Верховного Совета СССР — 8-го созыва.

МИКОЯН, Артем Иванович — советский специалист в области авиационной техники, генеральный конструктор, генерал-полковник, академик. Скончался 9 декабря 1970 г. См. Ежегодник ВСЭ 1969 г., с. 593.

МИКУЛИЧ, Владимир Андреевич (р. 1920 г.) — член Центральной Ревизионной Комиссии КПСС, избранный 24-м съездом КПСС в 1971 г. Член КПСС с 1943 г. В 1957 г. окончил ВПШ при ЦК КПСС (заочно). В 1940—45 гг. — в Советской Армии. С 1945 г. — на руководящей комсомольской и парт. работе. В 1950—53 гг. — второй секретарь Минского обкома ЛКМБ Белоруссии. В 1962 — январе 1963 гг. — второй секретарь Брестского обкома КП Белоруссии, в 9-м месяце — первый секретарь Брестского обкома КП Белоруссии. С 1963 г. — первый секретарь Брестского обкома КП Белоруссии. Герой Соц. Труда (1958 г.). Член Центральной Ревизионной Комиссии КПСС с 1966 г. Деп. Верховного Совета СССР 7—8-го созыва.

МИЛАНОВА, Дина Элтарловна (16 июня 1893 г. — 21 марта 1970 г.) — член КПСС с октября 1971 г. В период подготовки и проведения 19-го съезда КПСС — член ЦК КПСС, первый секретарь Ревельского Совета депутатов и Военно-революционного комитета. В феврале 1918 г. направлена в Екатеринбург зав. иностранным отделом Уральского обл. Совета; принимала активное участие в организации батальона финских эмигрантов. С марта 1919 г. — в НКВД (секретарь-переводчик). В 1923—1931 гг. — в комиссии внешних сношений ВЦИК и в ЦК Всесоюзной Коммунистической партии (б. л.). С 1931 г. — в Международной школе. В 1934—58 гг. — в издательстве «Советская Энциклопедия» (в редакциях иностранных и национальных словарей). Была членом общества дружбы «СССР — Швеция». С 1958 г. — персональный пенсионер.

МИЛЕЦКИЙ, Борис Ефимович (р. 1930 г.) — советский инженер-геолог, лауреат Гос. премии СССР 1970 г., присужденной за участие в открытии и разведке в Южно-Камчатском горнорудном районе новых крупных месторождений хромитов и создания уникальной сырьевой базы хромитовых руд в СССР. Член КПСС с 1952 г. Кандидат геолого-минералогических наук с 1965 г. В 1952 г. окончил Латвийский ун-т. С 1952 г. — в Западн-Казахстанской комплексной геологоразведочной экспедиции, с 1960 г. — гл. инженер экспедиции.

МИЛЬ, Михаил Леонтьевич (22 ноября 1909 г. — 31 января 1970 г.) — советский инженер-конструктор по самолетостроению. Член КПСС с 1943 г. Кандидат технических наук с 1943 г. Доктор наук с 1945 г. Профессор с 1967 г. Лауреат Ленинской премии 1958 г. Лауреат Гос. премии СССР 1968 г. Герой Социалистического Труда с 1966 г. В 1931 г. окончил Новочернышевский авиационный ин-т и начал работать в ЦАГИ. С 1947 г. — гл. конструктор ОКБ, с 1948 г. — Генеральный конструктор. Под его руководством созданы вертолеты МИ-1, МИ-2, МИ-4, МИ-6, МИ-8, МИ-10, МИ-12 и др.

МИНАШИН, Михаил Егорович (р. 1921 г.) — советский физик-энергетик, лауреат Гос. премии СССР 1970 г., присужденной за участие в создании Белоярской атомной электростанции им. И. В. Курчатова. Член КПСС с 1962 г. Кандидат физ.-мат. наук с 1967 г. В 1939 г. окончил Скопинский строительный техникум, в 1951 г. — Московский энергетический ин-т. В 1939—1946 гг. — в Советской Армии. С 1951 г. — в Физико-энергетическом ин-те; зав. отделом.

МИТЯЕВ, Юрий Иванович (р. 1929 г.) — советский инженер-физик, лауреат Гос. премии СССР 1970 г., присужденной за участие в создании Белоярской атомной электростанции им. И. В. Курчатова. Кандидат технических наук с 1966 г. В 1953 г. окончил Московский инженерно-физический ин-т и работает в Ин-те атомной энергии им. И. В. Курчатова.

МИХАЙЛОВ, Герман Леонидович (р. 1929 г.) — член ЦК КПСС, избранный 24-м съездом КПСС в 1971 г. Член КПСС с 1964 г. В 1968 г. окончил 10 классов средней школы рабочей молодежи в Харькове. В 1946—49 гг. — токарь завода Машиностроительного треста С 1949 г. — токарь завода завода транспортного машиностроения им. В. А. Малышева. Герой Соц. Труда (1966 г.).

МИХАЙЛОВ, Николай Павлович (р. 1927 г.) — советский инженер-металлург, лауреат Гос. премии СССР 1970 г., присужденной за участие в создании и промышленном освоении первого в металлургической промышленности комплексно-автоматизированного цеха непрерывной разливки слитков из бескислородной меди, обеспечивающего резко увеличение выпуска высококачественной кабельной продукции. Член КПСС с 1955 г. В 1948 г. окончил Техникум по обработке цветных металлов и сплавов в г. Колычугине, в 1963 г. — Всесоюзный заочный политехнический ин-т. В 1948—69 гг. — на Балхашском горно-металлургическом комбинате (в 1954—56 гг. — на комсомольской работе), с 1961 г. — гл. металл. С 1969 г. — зав. нач. плано-экономического отдела металлургического завода.

МИХАЙЛОВ, Сергей Владимирович (р. 1913 г.) — советский писатель, поэт, драматург, лауреат Ленинской премии 1970 г., присужденной за поэтические произведения последних лет для детей младшего возраста. Член КПСС с 1950 г. Член-корреспондент АПН с 1968 г. Лауреат Гос. премии СССР 1941 г., 1942 г., 1949 г. В 1937 г. окончил 2 курса Литературного ин-та им. Горького. Трудную деятельность начал в 1930 г. чернорабочим на ткацкой фабрике. В 1931—32 гг. — в геологоразведочной партии. С 1932 г. — на литературной работе. С 1970 г. — председатель Правления Союза писателей РСФСР. Депутат Верховного Совета СССР 8-го созыва.

МИХЕЕВ, Михаил Александрович (7 июня 1902 г. — 6 июля 1970 г.) — советский теплотехник. Профессор с 1938 г. Доктор технических наук с 1939 г. Член-корреспондент АН СССР с 1946 г. Академик с 1953 г. Лауреат Гос. премии СССР 1941 г., 1951 г. В 1927 г. окончил Ленинградский политехнический ин-т. В 1925—30 гг. — в Гос. физико-техническом ин-те. В 1930—1934 гг. — зав. лабораторией Центрального котлогорубного ин-та. В 1934—70 гг. — Энергетическом ин-те, ст. научный сотрудник, зав. лабораторией.

МИШУСТИН, Евгений Николаевич (р. 1901 г.) — советский специалист в области с.-х. микробиологии, лауреат Гос. премии СССР 1970 г., присужденной за цикл работ в области микробиологии почв и изучения биологической фиксации азота. Доктор технических наук с 1939 г. Член-корреспондент АН СССР с 1953 г. В 1924 г. окончил С.-т. академии им. Тимирязева и стал заниматься н.-и. работой в ин-тах ВАСХНИЛ, с 1939 г. — зав. отделом Ин-та микробиологии АН СССР. С 1930 г. одновременно ведет преподавательскую работу, с 1961 г. — зав. кафедрой микробиологии С.-х. академии им. Тимирязева. Лауреат Гос. премии СССР 1951 г.

МОЛОДЦОВ, Анатолий Иванович (р. 1917 г.) — член ЦК КПСС, избранный 24-м съездом КПСС в 1971 г. Член КПСС с 1940 г. В 1950 г. окончил ВПШ при ЦК КПСС. В 1939—43 гг. — на комсомольской работе. В 1940—43 гг. — первый секретарь Бурят-Монгольского обкома ВЛКСМ. С 1943 г. — на ответственной и руководящей парт. и гос. работе. В 1943—44 гг. — секретарь Бурят-Монгольского обкома партии. В 1952—54 гг. — зам. секретаря Министров Бурят-Монгольской АССР. В 1957—1960 гг. — в аппарате ЦК КПСС. В 1960—62 гг. — пред. Совета Министров Бурятской АССР. С июня 1962 г. — первый секретарь Бурятского обкома КПСС. Кандидат в члены ЦК КПСС с 1966 г. по 1971 г. Деп. Верховного Совета СССР 6—8-го созыва.

МОЗАЛЕВСКИЙ, Игорь Анатольевич (р. 1928 г.) — советский электротехник, лауреат Гос. премии СССР 1970 г., присужденной за участие в проектировании и создании инженерного комплекса Серпуховского протонного синхротрона ИФВЭ, включающего алмазномангниты, вакуумную систему, системы радиоэлектроники и специальные инженерные сооружения. Член КПСС с 1958 г. Кандидат технических наук с 1970 г. В 1950 г. окончил Ленинградский электротехнический ин-т. С 1951 г. — в Н.-и. ин-те электротехнической аппаратуры, с 1957 г. — зав. лабораторией.

МОИСЕЕНКО, Есей Евсеевич (р. 1916 г.) — советский живописец, народный художник СССР с 1970 г. Учился в Моск. художественно-промышленном техникуме им. Калинин (1931—1935 г.), в АХ (1936—47 гг.). В 1941—45 гг. — в Советской Армии. С 1958 г. преподавал в Ин-те живописи, скульптуры и архитектуры им. Репина в Ленинграде. Работы: «Генерал Доватор», «Частная жизнь» (партизанский «Красный партизан»), серия «Этого забывать нельзя», панно «62-я переправа», «Матери. Сестры» («Русские женщины»), «Комиссар», «Сын» и др.

МОЛДАСАНОВ, Жолсейт (р. 1930 г.) — член Центральной Ревизионной Комиссии КПСС, избранный 24-м съездом КПСС в 1971 г. Член КПСС с 1959 г. В 1964 г. окончил среднюю школу (заочно). В 1943—50 гг. — чабан, ст. чабан конезавода № 50; с 1956 г. — ст. чабан совхоза «Карнарпский» Кегеновского р-на Алма-Атинской обл.

МОРИАК (Maugiac), Франсуа (11 октября 1885 г. — 1 сентября 1970 г.) — французский писатель. Автор сборника стихов «Соединенные руки» (1909 г.), романов «Дитя под бременем щелей» (1913 г.), «Попелуш, дарованный прозябшему» (1922 г.), «Густавина любви» (1925 г.), «Гереза Дежеру» (1927 г.), «Глубоководный» (1932 г.), «Кочевники» (1935 г.), «Недоброе» (1939 г.) в рус. переводе «Дороги в никуда», (1957 г.) и др. Описывал нравы провинц. франц. буржуазии, дворянства, духовенства, студенчества, нравственные и религиозные искания молодежи, ставил проблемы брака и семьи. Вудучи убежденным католиком, стремился объяснить упадок буржуазной морали утратой принципов христианства. Во время второй мировой войны участвовал в 1938—50 гг. в Союзе Соц. Борьничества. Неоднократно выступал как публицист. Лауреат Нобелевской премии 1952 г.

МОРОЗОВ, Иван Павлович (р. 1924 г.) — кандидат в члены ЦК КПСС, избранный 24-м съездом КПСС в 1971 г. Член КПСС с 1943 г. В 1942 г. окончил Сыктывкарское мед. училище, в 1960 г. — ВПШ при ЦК КПСС (заочно). В 1942—44 гг. — в Советской Армии. С 1944 г. — на комсомольской, парт. и сов. работе. В 1938—50 гг. — пред. Борьничества. Неоднократно выступал как публицист. Лауреат Нобелевской премии 1952 г.

МОРОЗОВ, Михаил Дмитриевич (р. 1913 г.) — советский голый инженер-геолог, лауреат Гос. премии СССР 1970 г., присужденной за участие в открытии и разведке в Южно-Кам-

пераселом горнорудном районе новых крупных месторождений хромитов и создании уникальной сырьевой базы хромитовых руд в СССР. Член КПСС с 1942 г. В 1940 г. окончил Ленинградский горный ин-т и до 1967 г. работал в геофизических партиях, экспедициях, управляющих Казахского геофизического треста: был зам. министра геологии Каз. ССР. С 1967 г. — министр геологии Каз. ССР.

МОРОЗОВА, Наталья Антоновна (р. 1913 г.) — советский инженер-конструктор, лауреат Гос. премии СССР 1970 г., присужденной за участие в создании высокопроизводительных средств механизации добычи нефти в геофизических партиях, высокие скорости проходки вертикальных стволов шахт горной промышленности. В 1936 г. окончила Московский станкоинструментальный ин-т. В 1936—45 гг. — на Московском заводе шифовальных станков. В 1945—46 гг. — в командировке в США. С 1948 г. — в Центральном н.-и. и проектно-конструкторском ин-те проходческих машин и комплексов для угольной, горной промышленности и подземного строительства, гл. конструктор проекта.

МОРЯНОВ, Павел Иванович (р. 1912 г.) — советский инженер-строитель, лауреат Гос. премии СССР 1970 г., присужденной за участие в разработке и внедрении механизированного (поточного) способа производства стеклопрофилита и массовому применению его в строительстве. Член КПСС с 1945 г. В 1932 г. окончил Горный институт в городе Куйбыше, обеспечивший Московский строительный ин-т. В 1938—41 гг. — в Советской Армии. В 1941—67 гг. — на инженерной и административной работе на заводе «Красное Сормово», в тресте «Стройгаз», в Волго-Вятском совнархозе. С 1967 г. — в Министерстве строительства СССР, с 1969 г. — нач. Гл. управления.

МОСКАЛЕНКО, Кирилл Семёнович (р. 1902 г.) — член ЦК КПСС, инженер-полковник, лауреат КПСС в 1971 г. Член КПСС с 1926 г. С 1920 г. — в Советской Армии. Участник гражданской войны. В 1939 г. окончил Артиллерийскую академию им. Ф. Э. Дзержинского. В период Великой Отечественной войны 1941—45 гг. был командующим рота армией Юго-Западного, Сталинградского, Воронежского, 1-го и 4-го Украинских фронтов. В послевоенный период занимал различные командные посты. В 1953—60 гг. — командующий войсками Московского военного округа. В 1960—1962 гг. — главнокомандующий ракетными войсками — зам. мин. обороны СССР. С 1962 г. — зам. мин. обороны СССР — гл. инспектор. Маршал Советского Союза. Герой Советского Союза. Член ЦК КПСС с 1956 г. Деп. Верховного Совета СССР 2—8-го созывов.

МОСКОВЦЕВ, Олег Александрович (р. 1935 г.) — советский инженер-геолог, лауреат Ленинской премии 1970 г., присужденной за участие в разработке и внедрении высокоэффективных комплексных технико-технологических решений, обеспечивших ускоренное развитие добычи нефти в Тюменской области. Член КПСС с 1962 г. В 1958 г. окончил Каазанский ун-т, после чего работал в различных нефтепромысловых управлениях на руководящих инженерных должностях. С 1966 г. — гл. геолог нефтепромыслового управления «Обгазифа».

МОХИ АХИМ, Халед (р. 1922 г.) — политический и общественный деятель Египта, журналист, лауреат международной Ленинской премии «За укрепление мира между народами» за 1968—69 гг. Принимал активное участие в египетской национально-освободительной революции 1952 г. Входил в руководящий революционный совет. В 1956—59 гг. — главный редактор газеты «аль-Масар» в Александрии. Назначен в 1960 г. в Египет. В 1957 г. возглавлял национальный к-т солидарности стран Азии и Африки, в 1958 г. — к-т «За запрещение испытаний и применения ядерного оружия», в 1962 г. — к-т ОАР по разоружению, в 1964 г. — к-т борьбы за превращение Средиземного моря в зону, свободную от ядерного оружия. С 1959 г. — ген. секретарь Национального совета сторонников мира ОАР. В 1965 г. — главный редактор газеты «аль-Ахбар» и пред. правления журнала «Ахер саа». В 1964 г. — член ген. секретариата Арабского социалистического союза ОАР, ведущий вопросы печати. С 1965 г. — руководитель Высшего совета печати. С 1958 г. — член ВСМ, с 1964 г. — член Президиума ВСМ. В 1965 г. награжден Золотой медалью мира им. Ф. Жолио-Кюри. С 1968 г. — член ЦК АСС.

МОЧАЛОВ, Сергей Ефимович (1886 г. — 1970 г.) — участник революционного движения. Член КПСС с 1913 г. Трудовую деятельность начал 9 лет. В 1895—1917 гг. — чернорабочий, ученик токаря, токарь на заводах в Канавине, Сормове, Златоусте и др. В революц. движении с 1903 г. Участник Декабрьского вооруженного восстания 1905 г. в Сормове. Подвергался арестам, тюремному заключению, был сослан. Участник Февральской революции 1917 г. и Всероссийской революции 1918 г. в Златоусте. В 1918 г. был арестован белогвардейцами, в 1919 г. бежал. В 1919—20 гг. — член следственной комиссии в Златоусте. В 1920—24 гг. — член коллегии Губ. ЧК Барнаула, зав. контрол. Горьковского губпродома. В 1924—30 гг. и в 1933—41 гг. — на адм.-хоз. работе в Симферополе, Москве, Самарнанде. В 1941—43 гг. — военный комиссар сев. посада. В 1943—44 гг. — в резерве Военного командования. В 1944—46 гг. — дир. Всесоюзного к-та швейной и обувной пром-сти. С 1947 г. — персональный пенсионер.

МУЖИЦКИЙ, Александр Михайлович (р. 1912 г.) — кандидат в члены ЦК КПСС, избранный 24-м съездом КПСС в 1971 г. Член КПСС с 1932 г. Окончил в 1952 г. Липинковатский с.-х. техникум. В 1957 г. — ВПШ при ЦК КПСС (заочно). В 1927—1931 гг. — рабочий совхоза, учитель нач. школы. В 1931—33 гг. и в 1941—42 гг. — в Советской Армии. С 1933 г. — на сов., комсо-

мольской и парт. работе. В 1944—45 гг. — секретарь Тернопольского обкома КП Украины. В 1953—59 гг. — первый зам. пред. Харьковского облисполкома, в 1959—62 гг. — пред. Полтавского облисполкома, с декабря 1962 г. — первый секретарь Полтавского обкома КП Украины (в 1963—64 гг. — первый секретарь Полтавского сельского обкома КП Украины). Кандидат в члены ЦК КПСС с 1966 г. Деп. Верховного Совета СССР 7—8-го созывов.

МУРАДЕЛИ, Вано Ильич — советский композитор, скончался 4 августа 1970 г. См. Ежегодник БСЭ 1969 г., с. 593. **МУРАДЯН, Балал Амаякович** (р. 1915 г.) — кандидат в члены ЦК КПСС, избранный 24-м съездом КПСС с 1971 г. Член КПСС с 1951 г. Окончил в 1948 г. Ереванский политехнический ин-т. В 1942—43 гг. — в Советской Армии. В 1943—45 гг. — геолог треста «Азнетервазема». В 1949—55 гг. и в 1957—61 гг. работал на з-де им. С. М. Кирова в Ереване (нач. смены, отделение, зам. нач. цеха, нач. цеха, секретарь парткома, дир. завода). В 1955—57 гг. — первый секретарь Ленинского района (Ереван), в 1961—66 гг. — Ереванского горкома КП Армении. С февраля 1966 г. — пред. Совета Министров Арм. ССР. Член Бюро ЦК КП Армении. Кандидат в члены ЦК КПСС с 1966 г. Деп. Верховного Совета СССР 6—8-го созывов.

МУРИН, Борис Павлович (р. 1926 г.) — советский радиотехник, лауреат Гос. премии СССР 1970 г., присужденной за разработку и внедрение в производство в Ленинском районе ускорителя протонов на энергию 100 л.в. — низкочастотного коховного протонного синхротрона. Член КПСС с 1954 г. Ст. научный сотрудник с 1962 г. Доктор технических наук с 1966 г. В 1952 г. окончил Московский энергетический ин-т. В 1941—1946 гг. работал слесарем. С 1952 г. — в Радиотехническом ин-те АН СССР; в 1961—67 г. — нач. лаборатории, в 1963—70 гг. — нач. цеха.

МУСАХАНОВ, Мирзамаулю Мирварханович (р. 1912 г.) — кандидат в члены ЦК КПСС, избранный 24-м съездом КПСС в 1971 г. Член КПСС с 1943 г. В 1937 г. окончил Московский текстильный ин-т. В 1937—51 гг. работал в текстильной пром-сти (мастер цеха, зав. прядильным отделом, зав. прядильной ф-кой, гл. инженер прядильно-ткацкого ф-ки, гл. инженер — дир. текстильного комбината). В 1948—49 гг. — зам. мин. легкой пром-сти Узб. ССР. В 1951—53 гг. — мин. легкой пищевой пром-сти, а 1953—55 гг. — управляющий делами Совета Министров Узб. ССР. В 1955—56 гг. и в 1958 г. — секретарь Ташкентского обкома КП Узбекистана. В 1956—57 гг. — пред. Госплана Совета Министров Узб. ССР. В 1957—58 гг. — зам. пред. Совета Министров Узб. ССР. В 1958—59 гг. — пред. Узб. resp. совета профсоюзов. В 1959—61 гг. — секретарь ВЦСПС. В 1961—62 гг. — секретарь ЦК КП Узбекистана. В 1962—65 гг. — пред. К-та парт.-гос. контроля ЦК КП Узбекистана и Совета Министров Узб. ССР, секретарь ЦК КП Узбекистана и зам. пред. Совета Министров Узб. ССР. В 1965—69 гг. — первый зам. пред. Совета Министров Узб. ССР. С января 1970 г. — первый секретарь Ташкентского обкома КП Узбекистана. Кандидат в члены ЦК КПСС с 1961 г. Член Бюро ЦК КП Узбекистана. Деп. Верховного Совета СССР 7—8-го созывов.

МУРИСЕНП, Адевей Александрович — сов. парт. и гос. деятель, скончался 7 октября 1970 г. См. Ежегодник БСЭ 1966 г., с. 603.

МЯЭ, Энгель Александрович (р. 1928 г.) — советский инженер-электрик, лауреат Гос. премии СССР 1970 г., присужденной за участие в проектировании и создании инженерно-комплекса Серпуховского протонного синхротрона ИФЭЗ выключателя алмазонагнаты, вакуумную систему, системы радиоэлектроники и специальные инженерные сооружения. Член КПСС с 1958 г. Кандидат физ.-мат. наук с 1962 г. Ст. научный сотрудник с 1969 г. В 1951 г. окончил Ленинградский электротехнический ин-т. В 1951—56 гг. — в Физическом ин-те АН СССР. В 1956—65 гг. — Объединенном ин-те ядерных исследований в Дубне. С 1965 г. — в Ин-те физики высоких энергий, нач. отдела.

Н

НАПАЛКОВ-СОФИНСКИЙ, Юрий Викторович (р. 1922 г.) — советский инженер-нефтяник, лауреат Гос. премии СССР 1970 г., присужденной за участие в коренном усовершенствовании и повышении геологической эффективности поисков и разведки месторождений полезных ископаемых сейсмическим методом. Доктор. Кандидат технических наук. В 1945 г. окончил Московский геологоразведочный ин-т. В 1947 г. — Московский институт нефти и газа. Работал в Научно-исследовательском комплексе Серпуховского протонного синхротрона ИФЭЗ выключателя алмазонагнаты, вакуумную систему, системы радиоэлектроники и специальные инженерные сооружения. Член КПСС с 1958 г. Кандидат физ.-мат. наук с 1962 г. Ст. научный сотрудник с 1969 г. В 1951 г. окончил Ленинградский электротехнический ин-т. В 1951—56 гг. — в Физическом ин-те АН СССР. В 1956—65 гг. — Объединенном ин-те ядерных исследований в Дубне. С 1965 г. — в Ин-те физики высоких энергий, нач. отдела.

НАСЕР, Гамаль Абдель (15 января 1918 г. — 28 сентября 1970 г.) — египетский гос. деятель. Родился в семье почтового служащего. В 1936 г. окончил среднюю школу. Получил военное образование в Египте, затем служил в египетской армии, преподавал в военном колледже ген. штаба. Участвовал в палестинской войне 1948—49 гг. Был инициатором создания и руководителем организации «Свободная офицера», осуществившей революционный переворот в Египте 23 июля 1952 г. в результате которого был свергнут монархический режим и в июне 1953 г. провозглашена республика. В 1952—54 гг. — мин. внутренних дел и зам. премьер-министра. В апреле—ноябре 1954 г. — пред. Революционного совета, осуществлявшего высшую власть в стране, и премьер-министр. В ноябре 1954 г. Революционный совет возложил на него обязанности президента республики. В июне 1956 г. избран первым президентом Египта, в марте 1965 г.

переизбран президентом ОАВ. Основатель и пред. Арабского социалистического союза ОАР.

НАСИДКИНОВА, Ягдар Садыровна (р. 1920 г.) — член ЦК КПСС, избрана 24-м съездом КПСС в 1971 г. Член КПСС с 1942 г. В 1942 г. — в Ленинградском ин-те инженеров ж.-д. транспорта. В 1942—46 гг. — секретарь ЦК ЛКСМ Узбекистана. В 1946—47 гг. — первый секретарь Ташкентского обкома. В 1948—50 гг. — второй секретарь ЦК ЛКСМ Узбекистана. В 1950—52 гг. — на парт. работе. В 1952—55 гг. — мин. пром-ста строительных материалов Узб. ССР. В 1955—59 гг. — зам. пред. Совета Министров Узб. ССР. В 1959—63 гг. — пред. Президиума Верховного Совета Узб. ССР. зам. пред. Президиума Верховного Совета СССР (в 1960—70 гг.). С июля 1970 г. — пред. Совета Национальностей Верховного Совета СССР. Член ЦК КПСС с 1956 г. Дел. Верховного Совета СССР 5—8-го созывов.

НАХАБИН, Василий Павлович (р. 1909 г.) — советский инженер-электрометаллург, лауреат Гос. премии СССР 1970 г., присужденной за участие в исследовании, разработке и внедрении технологии получения высококачественных хромовых сплавов силикотермическим методом. Член КПСС с 1929 г. Герой Социалистического Труда с 1966 г. В 1932 г. окончил Московский ин-т стали и сплавов. Трудовую деятельность начал в 1919 г. батраном, в 1923—26 гг. работал на ткацкой фабрике. С 1932 г. — на инженерных и административных должностях: в 1932 г. — на заводе «Электросталь» в Москве, в 1932—34 гг. — на Челябинском электрометаллургическом комбинате, в 1934—39 гг. — на Челябинском электрометаллургическом комбинате (мастер, нач. цеха, гл. инженер завода). В 1956—63 гг. — гл. инженер Серовского завода ферросплавов. С 1963 г. — в Мин-ве черной металлургии СССР. с 1966 г. — зам. зав. цехом.

НЕВСКИЙ, Владимир Петрович (р. 1927 г.) — советский инженер-теплоэнергетик, лауреат Гос. премии СССР 1970 г., присужденной за участие в создании Белоярской атомной электростанции им. В. И. Ленина в 1957 г. Кандидат технических наук с 1970 г. В 1952 г. окончил Новочеркасский политехнический ин-т. В 1952—63 гг. — на инженерных и административных должностях. С 1963 г. — директор Белоярской атомной электростанции.

НЕВСКИЙ, Роман Александрович (р. 1921 г.) — советский инженер-металлург, лауреат Гос. премии СССР 1970 г., присужденной за участие в исследовании разработки и внедрении технологии получения высококачественных хромовых сплавов силикотермическим методом. Член КПСС с 1951 г. В 1943 г. окончил Московский ин-т стали и сплавов. В 1943—56 гг. — на Челябинском электрометаллургическом комбинате (мастер, нач. цеха, гл. инженер завода). С 1963 г. — в Мин-ве черной металлургии СССР. с 1966 г. — зам. зав. цехом.

НЕВЯЖСКИЙ, Исаяс Харитонович (р. 1898 г.) — советский специалист в области радиотехники, лауреат Гос. премии СССР 1970 г., присужденной за участие в разработке, сооружении и вводе в действие линейного ускорителя протонов на энергию 100 мэв — инжентора Серпуховского протонного синхротрона. Доктор технических наук с 1943 г. Профессор с 1946 г. В 1925 г. окончил МВТУ им. Баумана и стал заниматься исследованием атомной работы в ин-тах и лабораториях радиопромышленности. С 1946 г. — в Радиотехническом ин-те АН СССР, ст. научный сотрудник. Лауреат Гос. премии СССР 1942 г. и 1952 г.

НЕГОВСКИЙ, Владимир Александрович (р. 1909 г.) — советский патофизиолог, лауреат Гос. премии СССР 1970 г., присужденной за участие в предложении, разработке и внедрении в медицинскую практику электроимпульсного метода лечения аритмий сердца. Член КПСС с 1939 г. Доктор медицинских наук с 1943 г. Профессор с 1947 г. Член-корреспондент АМН СССР с 1969 г. В 1933 г. окончил 2-й Московский медицинский ин-т и стал заниматься н.-и. работой. С 1936 г. — зав. Лабораторией экспериментальной физиологии по ожиганиям организма АМН СССР.

НЕЕЛЬ (Néel), Луиз Жюльен (р. 1904 г.) — французский ученый, специалист в области физики магнитных явлений, лауреат Нобелевской премии по физике за 1970 г. Премия присуждена за открытия в области магнито-гидродинамики, магнетизма и антимагнетизма. Окончил Высший педагогический ин-т в Париже. С 1925 г. по 1945 г. вел исследовательскую работу в Страсбургском ун-те. С 1958 г. — в Гренольском ун-те. С 1958 г. — иностранный член АН СССР. Президент Международного союза чистой и прикладной физики.

НЕЙМАН, Виктор Григорьевич (р. 1933 г.) — советский инженер-океанолог, лауреат Гос. премии СССР 1970 г., присужденной за участие в экспериментальных и теоретических исследованиях течения Ломоносова и системы пограничных течений тропической Атлантики. Кандидат географических наук с 1966 г. В 1958 г. окончил Высшее инженерное училище в Ленинграде. С 1956 г. — в Ин-те океанологии АН СССР, с 1970 г. — ст. научный сотрудник.

НЕЙМАН, Леонид Робертович (р. 1902 г.) — советский электротехник, академик с 1970 г. Доктор технических наук, профессор с 1940 г. Член-корреспондент АН СССР с 1953 г. В 1930 г. окончил Ленинградский политехнический ин-т и стал работать там же, с 1952 г. — зав. кафедрой. Одновременно в 1931—35 гг. — руководитель группы Ленинградского электротехнического ин-та; в 1946—60 гг. — ст. научный сотрудник, с 1953 г. — зав. лабораторией Энергетического ин-та АН СССР.

НЕКРАСОВ, Николай Николаевич — советский экономист, лауреат Гос. премии СССР 1970 г., присужденной за участие в цикле исследований по научным проблемам экономики химизации народного хозяйства и их практическому применению в развитии

химической промышленности СССР. См. Ежегодник ВСЭ 1959 г., с. 650; 1969 г., с. 594.

НЕПОРОЖНИЙ, Петр Степанович (р. 1910 г.) — член ЦК КПСС, избрана 24-м съездом КПСС в 1971 г. Член КПСС с 1940 г. В 1933 г. окончил Ленинградский ин-т инженеров ж.-д. транспорта. Доктор технических наук. Профессор. В 1933—1935 гг. — в Военно-Морском Флоте. В 1933 г. н в 1935—36 гг. работал в проектных организациях Ленинграда. В 1936—37 гг. — на строительстве Чирчинской ГЭС. В 1937—40 гг. — нач. отдела Главгидротехнадзора Наркомата тяжелой пром-сти. В 1940—44 гг. — ин-т инженерной строительства ряда электростанций. В 1944—57 гг. — зам. пред. Совета Министров Узб. ССР с 1956 г. 1957 г. — пред. Гос. н-та Совета Министров УССР по делам строительства и архитектуры. В 1957—58 гг. — зам. пред. Госплана УССР. В 1958—59 гг. — пред. Гос. н-та Совета Министров УССР по делам строительства. В 1959—62 гг. — первый зам. мин. строительства электростанций СССР. В 1962—63 гг. — мин. энергетики и электрификации СССР. В 1963—65 гг. — пред. Гос. производственного н-та по энергетике и электрификации СССР. министр СССР. С сентября 1965 г. — мин. энергетики и электрификации СССР. Лауреат Ленинской премии (1968 г.). Находится в члену ЦК КПСС с 1966 г. по 1971 г. Дел. Верховного Совета СССР 7—8-го созывов.

НЕСТЕРКИН, Юрий Ефремович (р. 1930 г.) — советский физик, член-корреспондент АН СССР с 1970 г. Член КПСС с 1960 г. Доктор физ.-мат. наук с 1966 г. Профессор с 1970 г. В 1953 г. окончил МГУ. В 1954—61 гг. — в Ин-те атомной энергии им. И. В. Курчатова. В 1961—67 гг. — нач. сектора и зав. лабораторией Ин-та ядерной физики СО АН СССР. С 1967 г. — директор Ин-та автоматизации и электротехники СО АН СССР.

НЕСТЕРОВ, Иван Иванович (р. 1932 г.) — советский горный инженер, лауреат Ленинской премии 1970 г., присужденной за участие в освоении месторождения «Славянка» в Среднем Приобье и ускоренной подготовке промышленных кадров. Член КПСС с 1966 г. Кандидат геолого-минералогических наук с 1958 г. Ст. научный сотрудник с 1963 г. Доцент с 1965 г. Доктор наук с 1965 г. В 1954 г. окончил Свердловский горный ин-т и до 1957 г. — ассистент и аспирант там же. В 1957—60 гг. — в Сибири н.-и. в разведки, геофизики и минеральной сырьев. С 1961 г. — в Западно-Сибирском геологоразведочном нефтяном ин-те, с 1970 г. — зам. директора.

НЕУНЫЛОВ, Борис Александрович — советский агрохимик, член-корреспондент АН СССР с 1970 г. См. Ежегодник ВСЭ 1967 г., с. 612.

НИКИТИН, Николай Васильевич (р. 1907 г.) — советский инженер-конструктор, конструктор, лауреат Ленинской премии 1970 г. за участие в создании реакторной турбины для телевизионной башни (автор-конструктор, руководитель группы). Доктор технических наук с 1966 г. В 1930 г. окончил Томский технологический ин-т и занимался проектированием различных сооружений, в т. ч. здания МГУ на Ленинских горах в Москве, Дома культуры и науки в Варшаве и др. В 1955—63 гг. — гл. конструктор Моспроект, Н.-и. ин-та экспериментального проектирования и строительства, проектирование Людоя Советов. С 1963 г. — зам. директора и гл. конструктора Центрального ин-та экспериментального проектирования арктических зданий и спортивных сооружений. Лауреат Гос. премии СССР 1951 г.

НИКОЛАЕВ, Андриян Григорьевич — летчик-космонавт СССР. 1—19 июня 1970 г. совместно с Севастьяновым В. И. совершил на космическом корабле «Союз-9» длительный полет по околоземной орбите, провел в космосе 424 часа. За успешное осуществление полета и проявленные при этом мужество и героизм ему вторично присвоено звание Героя Советского Союза. См. Ежегодник ВСЭ 1962 г., с. 607.

НИКОЛАЕВ, Георгий Александрович — советский специалист в области сварочного производства, член-корреспондент АН СССР с 1970 г. См. Ежегодник ВСЭ 1970 г., с. 597.

НИКОЛАЕВ, Степан Дмитриевич (р. 1905 г.) — советский инженер-конструктор, лауреат Гос. премии СССР 1970 г. присужденной за участие в проектировании и создании инженерного комплекса Серпуховского протонного синхротрона ИФВЭ, включающего электромагниты, вакуумную систему, системы радиоэлектроники и специальные инженерные сооружения. Член КПСС с 1943 г. В 1933 г. окончил Московский электромашинно-строительный ин-т, на инженерных и административных должностях в электротехнической ин-те Царского г-та. — в монтажном тресте: в 1946—52 гг. — зам. управляющего, в 1952—64 гг. — гл. инженер, с 1964 г. — нач. треста.

НИКОЛАЕВА-ТЕРЕШКОВА, Валентина Владимировна (р. 1937 г.) — член ЦК КПСС, избрана 24-м съездом КПСС в 1971 г. Член КПСС с 1962 г. В 1960 г. окончила Ярославский политехнический ин-т. В 1969 г. — на инженерных и административных должностях в электротехнической ин-те Царского г-та. — в монтажном тресте: в 1946—52 гг. — зам. управляющего, в 1952—64 гг. — гл. инженер, с 1964 г. — нач. треста.

НИКОЛЬСКИЙ, Борис Петрович — советский ученый в области физической химии и радиохимии, академик, Герой Социалистического Труда с 1970 г. См. Ежегодник ВСЭ 1969 г., с. 594.

НИКОНОВ, Виктор Петрович (р. 1929 г.) — кандидат в члены ЦК КПСС, избранный 24-м съездом КПСС в 1971 г. Член

КПСС с 1954 г. В 1950 г. окончил Азово-Черноморский с.-х. ин-т. В 1950—58 гг. работал в Краснодарском крае: в 1950—1952 гг. — гл. агроном МТС Жуковский р-не, в 1952—55 гг. — зам. дир. Агротехнической школы в г. Урюпи, в 1955—58 гг. — дир. МТС в Рыбновском р-не. С 1958 г. — на парт. работе. В 1961—1967 гг. — второй секретарь Татарского обкома КПСС. С августа 1967 г. — первый секретарь Марийского обкома КПСС. Деп. Верховного Совета СССР 6—8-го созывов.

НИЧИПОРОВИЧ, Анатолий Александрович (р. 1899 г.) — советский специалист в области физиологии растений, член-корреспондент АН СССР с 1970 г. Член КПСС с 1946 г. Доктор биологических наук, профессор с 1946 г. В 1922 г. окончил Саратовский с.-х. ин-т. В 1922—27 гг. — лаборант Саратовской областной с.-х. опытной станции. В 1927—30 гг. — зав. отделом Северо-Кавказской краевой с.-х. опытной станции. В 1931—1938 гг. — зав. лабораторией, зам. директора Всесоюзного ин-та науки и гуттаперчи. В 1938—40 гг. — зав. кафедрой Бriansкого лесотехнического ин-та. С 1940 г. — зав. лабораторией Ин-та физиологии растений АН СССР.

НИЗЬБЕКОВ, Сабир Билялович (р. 1912 г.) — член ЦК КПСС, избранный 24-м съездом КПСС в 1971 г. Член КПСС с 1939 г. В 1956 г. окончил ВПШ при ЦК КПСС. В 1928—35 гг. — на сов., комсомольской и хоз. работе в Каз. ССР. В 1935—37 гг. — в Советской Армии. В 1937—65 гг. — на ответственной и руководящей работе в 1945—51 гг. — в ЦК КПСС с 1946 г. Доктор технических наук, профессор с 1946 г. В 1951—54 гг. — второй секретарь Северо-Казахстанского, в 1956—60 гг. — первый секретарь Западно-Казахстанского обкомов КП Казахстана, в 1960—61 гг. — второй секретарь Целинского крайкома, в 1961—63 гг. — первый секретарь Целиноградского обкома КП Казахстана. В 1963—64 гг. — первый секретарь Южно-Казахстанского крайкома, в 1964—65 гг. — первый секретарь Целиноградского крайкома. С апреля 1965 г. — пред. Президиума Верховного Совета Каз. ССР, зам. пред. Президиума Верховного Совета СССР (с 1965 г.). Член Бюро ЦК КП Казахстана. Кандидат в члены ЦК КПСС с 1966 г. по 1971 г. Деп. Верховного Совета СССР 6—8-го созывов.

НОВИКОВ, Алексей Викторович (р. 1914 г.) — советский инженер-металлофизик, лауреат Гос. премии СССР 1970 г., присужденной за участие в создании и промышленном освоении первого в металлургической промышленности комплексно-автоматизированного цеха непрерывной разливки слитков из бескислородной меди, обеспечивающего резкое увеличение выпуска высококачественной кабельной продукции. Член КПСС с 1966 г. Кандидат технических наук с 1965 г. В 1938 г. окончил Ленинградский политехнический ин-т. В 1938—42 гг. — для инженера и исследователя в работе в Ленинграде. В 1942—49 гг. — на Балхашском горнометаллургическом комбинате, с 1959 г. — гл. инженер завода. С 1970 г. — в Гос. н.-и. и проектного ин-те сплавов и обработки цветных металлов (в Москве), нач. лаборатории.

НОВИКОВ, Анатолий Григорьевич (р. 1896 г.) — советский композитор, народный артист СССР с 1970 г. Член КПСС с 1952 г. Учился композиции у Р. М. Глиера. Автор песен: «Гимн демократической молодежи мира», «Взая-Василек», «Ветер студеный», «Родина моя», «Дороги», «Россия», «Марш студентов», «Марш коммунистических бригад», «Баллада о русских мальчишках», музыкальных комедий: «Лешая», «Когда ты со мной», «Королева красота», «Особое задание», «Черная береза»; кантат: Гос. премии СССР 1946 г. и 1948 г.

НОВИКОВ, Александр Семёнович (р. 1926 г.) — советский скульптор, лауреат Ленинской премии 1970 г., присужденной за участие в создании памятного ансамбля героям Сталинградской битвы в Волгограде. Член КПСС с 1971 г. В 1952 г. окончил Московский ин-т прикладного и декоративного искусства. В 1942—48 гг. — слесарь на заводе. В 1952—54 гг. — гл. художник Гумельского керамического завода. С 1954 г. — скульптор Комбината художественных работ Мособлхудожфонда РСФСР. Основные работы: «Л. Н. Толстой», «1941 год. Провалы на фронте», «Портрет Державинского», памятник В. И. Ленину для г. Щелково и др.

НОВИКОВ, Владимир Николаевич (р. 1907 г.) — член ЦК КПСС, избранный 24-м съездом КПСС в 1971 г. Член КПСС с 1936 г. В 1934 г. окончил Ленинградский военно-механический институт. В 1935—45 гг. работал в оборонной промышленности (техник, конструктор, нач. лаборатории, гл. технолог, гл. инженер, дир. з-да). В 1941—48 гг. — зам. мин. вооружения СССР. В 1948—55 гг. — на руководящей работе в оборонной пром-сти. В 1954—55 гг. — зам. мин. оборонной пром-сти СССР. В 1955—57 гг. — первый зам. мин. общего машиностроения СССР. В 1957—58 гг. — пред. Ленинградского СНХ. В 1958—60 гг. — первый проректор Советской академии РСФСР, пред. Госплана РСФСР. В 1960—62 гг. — зам. пред. Совета Министров СССР, пред. Госплана СССР, представитель СССР в СЭВ. В 1962—65 гг. — министр СССР. В марте—октябре 1965 г. — пред. ВЦНХ СССР. С марта 1965 г. — зам. пред. Совета Министров СССР. Герой Соц. Труда (1942 г.). Член ЦК КПСС с 1961 г. Деп. Верховного Совета СССР 1-го, 5—8-го созывов.

НОВИКОВ, Евгений Профимович (р. 1906 г.) — член ЦК КПСС, избранный 24-м съездом КПСС в 1971 г. Член КПСС с 1926 г. В 1932 г. окончил Днепропетровский металлургический ин-т. В 1932—41 гг. — нач. цеха, главный энергетик на з-де; дир. электростанции, главный механик Чимкентского свинцового з-да, затем дир. з-да в Саратове. В 1941—43 гг. — секретарь Саратовского обкома КПСС. В 1943—50 гг. — нач. гл. управления наркомата, затем Мин-ва электротехники СССР. В 1950—54 гг. — зам. нач. строительства Горьковской ГЭС, в

1954—58 гг. — зам. управления строительства Кременчугской ГЭС. В 1958 г. — нач. мин. электростанций СССР. С декабря 1958 г. по 1962 г. — мин. строительства электростанций СССР. В 1962 г. — зам. пред. Энергетического комитета при ЦС ЦК КПСС. В 1962 г. — зам. пред. Совета Министров СССР, пред. Госстроя СССР. Герой Соц. Труда (1961 г.). Член ЦК КПСС с 1961 г. Деп. Верховного Совета СССР 6—8-го созывов.

НОВОЖИЛОВ, Генрих Васильевич (р. 1925 г.) — советский авиаконструктор, лауреат Ленинской премии 1970 г., присужденной за участие в создании межконтинентального пассажирского самолета «ИЛ-86». Член и электриветеринар в СССР. С ноября Московский авиационный ин-т и непрерывно работает на машиностроительном заводе; с 1964 г. — первый зам. генерального конструктора, с 1970 г. — генеральный конструктор завода.

НОВОСЕЛОВ, Ефим Степанович (р. 1906 г.) — член Центральной Ревизионной Комиссии КПСС, избранный 24-м съездом КПСС в 1971 г. Член КПСС с 1925 г. В 1933 г. окончил Харьковский механико-машиностроительный ин-т. В 1922—28 гг. — в 1934—38 гг. работал на заводах в Донецкой обл. (слесарь, инженер-конструктор, нач. конструкторского бюро). В 1938—1939 гг. — в аппарате Наркоммата СССР. В 1939—42 гг. — гл. инженер, зам. дир., затем дир. ЦНИИМАША. В 1942—49 гг. — гл. Новокраматорского маш.-строи. з-да. В 1949—53 гг. — зам. мин., в 1953—55 гг. — гл. инж. строительного и дорожного машиностроения в ЦДТИ. В 1955—57 гг. — зам. инж. в ЦДТИ. В 1957—60 гг. — зам. инж. в ЦДТИ. В 1960—63 гг. — зам. пред. Гос. научно-экономического совета Совета Министров СССР, в 1960—62 гг. — министр СССР. В 1963—65 гг. — пред. Гос. к-та строительного, дорожного и коммунального машиностроения при Госстрое СССР — министр СССР. С сентября 1965 г. — мин. строительного, дорожного и коммунального машиностроения СССР. В 1965—66 гг. — пред. Ревизионной комиссии КПСС с 1966 г. Деп. Верховного Совета СССР 7—8-го созывов.

НОВОСЕЛОВА, Александра Васильевна (р. 1900 г.) — советский химик, академик с 1970 г. Доктор химических наук с 1944 г. Профессор с 1946 г. Член-корреспондент АН СССР с 1953 г. Лауреат Государственной премии СССР 1948 г. В 1925 г. окончила МГУ. В 1925—41 гг. и с 1943 г. — ассистент, доцент, профессор МГУ. В 1948—54 гг. — старший науч. сотрудник химического фак-та МГУ. В 1941—43 гг. — ст. научный сотрудник Всесоюзного ин-та экспериментальной медицины.

НОРЕЙКА, Виргилиус-Кестутис Леонович (р. 1935 г.) — советский певец (тенор), народный артист СССР с 1970 г. Член КПСС с 1971 г. В 1957 г. дебютировал на сцене театра оперы и балета Лит. ССР. В 1958 г. окончил консерваторию в Вильнюсе. Стажировался в Италии в театре «Ла Скала». Пел в оперных театрах Берлина, Будапешта, Праги. Среди партий: Ленинский («Бегущий Онегин» Ш. Чайковского), Альмавива («Севильский цирюльник» Д. Россини), Принц («Любовь к трем апельсинам» С. Прокофьева), Неморно и Элгар («Любовный напиток» и «Людия ди Ламмермур» Г. Донизетти), Андриус («Дочь» В. Кляува), Тада («Заблудившиеся птицы» В. Лаурупаса) и др.

НУРИЕВ, Зия Нуревич (р. 1915 г.) — переводчик, юрист с ноября 1970 г. Образование получил в Паринском ин-те. Бакалавр юридических наук. Политическую деятельность начал в 30-е гг. как один из лидеров партии Новый дустур (ныне Социалистическая дустуровская партия, СДП). В 1938 г. осужден за участие в антиправительственном заговоре, в 1942 г. освобожден. В 1947 г., 1955 г., 1964—65 гг. — член Политбюро партии Новый дустур. В 1949 г. избран членом Политбюро СДП, с 1965 г. — член ЦК СДП, в 1968—70 гг. — пом. ген. секретаря СДП, с 1970 г. — член Высшей комиссии СДП. В 1954—56 гг. — мин. торговли и финансов, в 1956—58 гг. — мин. финансов, в 1969 г. — гос. мин. экономики. В 1958—70 гг. — пред. Туниского центрального эмиссионного банка (ныне Центральный банк Туниса), в 1962 г. — гос. секретарь финансов.

НУРИЕВ, Зия Нуревич (р. 1915 г.) — член ЦК КПСС, избранный 24-м съездом КПСС в 1971 г. Член КПСС с 1939 г. В 1930 г. окончил Вировский пед. техникум и в 1951 г. — ВПШ при ЦК КПСС. Кандидат экономических наук. В 1933—38 гг. и 1940—42 гг. работал в системе народного образования. В 1938—1940 гг. — в Советской Армии. В 1942—69 гг. — на парт. работе. В 1952—53 гг. — секретарь Башкирского крайкома КПСС, в 1953—57 гг. — секретарь Башкирского обкома КПСС, с 1965 г. — первый секретарь Башкирского обкома КПСС. С 1969 г. — мин. заготовок СССР. Член ЦК КПСС с 1961 г. Деп. Верховного Совета СССР 4—8-го созывов. Член Президиума Верховного Совета СССР в 1954—69 гг.

O

ОБНОРСКИЙ, Сергей Петрович (26 июня 1888 г. — 13 ноября 1962 г.) — советский языковед, лауреат Ленинской премии 1970 г., присужденной (посмертно) за участие в создании семнацатитомного словаря современного русского литературного языка. Доктор филологических наук с 1935 г. Академик с 1939 г. Член-корреспондент АН СССР с 1956 г. В 1910 г. окончил Петербургский ин-т, в 1910—15 гг. готовился к профессорской деятельности. С 1915 г. до конца жизни — в ЛГУ (приват-доцент, профессор, зав. кафедрой). Одновременно: в 1916—22 гг. — профессор Пермского ун-та; в 1912—37 гг. — редактор Словаря русского языка АН СССР; в 1937—43 гг. — ст. научный сотрудник Ин-та языка и мышления АН СССР; в 1943—50 гг. — в Ин-те русского языка и мышления АН СССР с 1956 г. — директор; в 1950—52 гг. — зав. сектором Ин-та языкознания АН СССР.

ОВУХОВ, Александр Михайлович (р. 1918 г.) — советский ученый в области физики плазмы, академик с 1970 г. Доктор физ.-мат. наук с 1948 г. Профессор с 1949 г. Член-корреспондент АН СССР с 1953 г. В 1939 г. окончил МГУ. В 1940—56 гг. — в Геофизическом ин-те АН СССР. С 1956 г. — директор Ин-та физики атмосферы АН СССР. С 1946 г., одновременно, — доцент, профессор МГУ.

ОВЬЕДКОВ, Василий Васильевич (р. 1913 г.) — советский зоотехник, лауреат Гос. премии СССР 1970 г., присужденной за участие в выведении новой породы тонкорунных овец «южноказахский меринус» и экономической эффективности внедрения ее в производство Чимкентской, Джамбулской и Кызыл-Ординской областей Казахской ССР. Член КПСС с 1946 г. В 1938 г. окончил Капшагбекский зоотехнический техникум. Трудовую деятельность начал в 1929 г. пастухом. В 1938—56 гг. работал в совхозах Казахстана. С 1956 г. — директор овцеводческого племенного завода «Кунжа».

ОВЧАРОВ, Анатолий Алексеевич (р. 1917 г.) — советский инженер-конструктор, лауреат Ленинской премии 1970 г., присужденной за участие в создании межконтинентального пассажирского самолета «ИЛ-62». Член КПСС с 1949 г. В 1941 г. окончил Рыбинский авиационный ин-т. С 1940 г. — на моторостроительных предприятиях авиационной пром-сти. С 1955 г. — зам. гл. конструктора завода.

ОВЧИНИКОВ, Юрий Анатольевич — советский химик, академик с 1970 г. См. Ежегодник БСЭ 1969 г., с. 594.

ОГАРКОВ, Николай Васильевич (р. 1917 г.) — член ЦК КПСС, избранный 24-м съездом КПСС в 1971 г. Член КПСС с 1945 г. В 1941 г. окончил Военно-инженерную академию, в 1959 г. — Военную академию Ген. штаба в Советской Армии. С 1938 г. В период Великой Отечественной войны 1941—45 гг. был полковником, бригадным, дивизионным инженером, пом. нач. штаба инженерных войск армии, инженерной группы полевого управления. В 1949—53 гг. — нач. отдела штаба Главного командующего войсками Дальнего Востока. В 1953—57 гг. — зам. нач. и нач. управления штаба военного округа. В 1959—61 гг. — командир дивизиона в 1961 г. — штаб — первый зам. командующего войсками военного округа. В 1965—68 гг. — командующий войсками военного округа. С апреля 1968 г. — первый зам. нач. Ген. штаба Вооруженных Сил СССР. Генерал-полковник. Кандидат в члены ЦК КПСС с 1966 г. по 1971 г. Деп. Верховного Совета СССР 7—8-го созывов.

ОДИНЦОВ, Вадим Александрович (р. 1924 г.) — советский инженер-строитель, лауреат Гос. премии СССР 1970 г., присужденной за участие в разработке и внедрении механизированного (поточного) способа производства стеклопенофилита и массовом применении его в строительстве. В 1949 г. окончил Горьковский инженерно-строительный ин-т. В 1949—64 гг. — на инженерных и административных должностях в различных строительных организациях. С 1964 г. — в Главлентехстройтресте, с 1967 г. — гл. технолог.

ОЗЫБЕНЕК, Альма Карловна (1887 г. — январь 1970 г.) — член КПСС с 1906 г., участница Февральской революции 1917 г. в Риге. В конце 1918 г. — начале 1919 г., когда в Латвии была установлена Советская власть, несла красногвардейскую службу. В 1919—22 гг. работала в Великих Луках и Осташкове, а с 1922 г. — в Москве. В 1931—32 гг. зав. эвакуационным отделом в Музее охраны труда. В 1932—35 гг. — секретарь областного комитета РКП(б) в Ленинграде. В 1935—41 гг. работала в Госбанк. С 1941 г. — на пенсии; с 1947 г. — персональный пенсионер.

ОКУНЬЕВ, Василий Васильевич (р. 1920 г.) — кандидат в члены ЦК КПСС, избранный 24-м съездом КПСС в 1971 г. Член КПСС с 1941 г. В 1950 г. окончил Артиллерийскую академию им. Ф. Э. Дзержинского, в 1961 г. — Военную академию Ген. штаба. В Советской Армии — с 1936 г. Участник Великой Отечественной войны с сентября 1942 г. по июль 1944 г.; выполнял должности командира бронепоезда, командира зенитного отряда дивизиона ПВО. В послевоенные годы — командир арт. полка, нач. отдела штаба округа ПВО. В 1955—57 гг. — зам. командующего, в 1957—59 гг. — командующий зенитной артиллерийской округом ПВО, в 1966—70 гг. — командующий войсками округа ПВО. С 1970 г. на парт. работе в аппарате областного комитета ЦК КПСС. Член Центральной Революционной Комиссии КПСС с 1966 г. по 1971 г. Дсп. Верховного Совета СССР 8-го созыва.

ОМАРОВ, Гаизз Омарович (р. 1925 г.) — советский горный инженер, лауреат Гос. премии СССР 1970 г., присужденной за участие в разработке и внедрении новой технологии добычи руд с комплексной механизацией в условиях горных работ с использованием самоходного оборудования на шахтах Джезказганского горнометаллургического и Ачисайского полиметаллического комбинатов. Член КПСС с 1950 г. В 1949 г. окончил Казахский горнометаллургический ин-т. С 1949 г. работает в Джезказгане. С 1966 г. — управляющий Джезказганским шахтопроходческим трестом. Депутат Верховного Совета Каз. ССР 7-го созыва.

ОРАЗМУХАМЕТОВ, Ораз Назарович (р. 1928 г.) — кандидат в члены ЦК КПСС, избранный 24-м съездом КПСС в 1971 г. Член КПСС с 1948 г. В 1959 г. окончил Ташкентский ин-т инженеров ж.-д. транспорта. В 1945—56 гг. работал на Ашхабадской ж. д. (пом. машиниста, машинист, зам. нач. дистанции пути, инструктор полиграфического завода, зам. нач. отделения дороги). С 1959 г. — на парт. и гос. работе в Туркм. ССР. В 1961—66 гг. — зам. пред. Совета Министров Туркм. ССР. В 1966—69 гг. — секретарь ЦК КП Туркменистана с декабря 1969 г. — пред. Совета Министров и мин. иностранных дел Туркм. ССР. Член Бюро ЦК КП Туркменистана. Деп. Верховного Совета СССР 8-го созыва.

О'РРИОРДАН (O'Riordan), Майкл (р. 1917 г.) — секретарь Национального исполкома КПИ Ирландии с 25 марта 1970 г. В 1945 г. вступил в Ирландскую рабочую партию (по 1962 г. — Ирландская рабочая лига), с 1951 г. — гл. секретарь.

ОРЛОВ, Владимир Павлович (р. 1921 г.) — член ЦК КПСС, избранный 24-м съездом КПСС в 1971 г. Член КПСС с 1948 г. Окончил в 1942 г. Исаковский текстильный ин-т. В 1943—45 гг. — мастер, нач. цеха а-ла в Куйбышевской обл. С 1945 г. — на комсомольской, парт. и сов. работе: в 1946—51 гг. — секретарь Чапаевской (Кузнецкой) районной организации комсомола, в 1952 — 1954 гг. — второй секретарь Чапаевского горкома КПСС, в 1954—58 гг. — пред. Чапаевского горисполкома, в 1958—60 гг. — первый секретарь Новокуйбышевского горкома КПСС, в 1960—1962 гг. и 1964—65 гг. — секретарь, с марта 1967 г. — первый секретарь Куйбышевского обкома КПСС. В 1962—64 гг. — пред. Куйбышевского промышленного облисполкома, в 1965—67 гг. — секретарь Куйбышевского облисполкома. Деп. Верховного Совета СССР 7—8-го созывов.

ОРЛОВ, Георгий Михайлович (р. 1901 г.) — советский архитектор, народный архитектор СССР с 1970 г. В 1926 г. окончил МВТУ, где учился у В. Веснина. В 1926—27 гг. работал в Москве, в 1927—37 гг. — на Днепрострое. В 1932—41 гг. — руководитель и гл. архитектор ряда архитектурных мастерских в Ленинграде и гл. арх-тект. нач. науч. сотрудничества Академии архитектуры и зам. директора Ин-та Инженерных дел. В 1944—52 гг. — гл. арх. Днепрограда, в 1952—61 гг. — гл. арх. ин-та «Гидроэнергострой». С 1963 г. — 1-й секретарь правления Союза архитекторов СССР, с 1967 г. — вице-президент Межд. союза архитекторов. С 1933 г. преподает в МАИ. Работы: участие в проектировании и строительстве Днепровской ГЭС; новые дома, речной вокзал и летний театр в соцгороде Запорожье; жилой поселок на 12 тыс. жителей в предгорьях (ныне вошел в г. Жуковский), руководство арх. проектирования и строительства гидроэлектростанций: Каховской, Кременчугской, Каунасской, Чебоксарской, Братской (включая жилой поселок) и др. Гос. премия СССР 1951 г.

ОРЛОВ, Дан Ильич (р. 1931 г.) — советский инженер-нефтяник, лауреат Гос. премии СССР 1970 г., присужденной за участие в создании и внедрении в эксплуатацию высокопроизводительной установки первичной переработки нефти мощностью 6 млн. т в год. В 1954 г. окончил Московский нефтяной ин-т и работает во Всесоюзном н.-и. и проектном ин-те нефтеперерабатывающей и нефтехимической пром-сти; зам. гл. инженера.

ОРУДЖЕВ, Сабит Атаевич (р. 1912 г.) — советский горный инженер по нефтепромысловому делу, лауреат Ленинской премии 1970 г., присужденной за участие в разработке и внедрении высокоэффективных комплексных технико-технологических решений, обеспечивших ускоренное развитие добычи нефти в Тюменской обл. Член КПСС с 1939 г. Кандидат технических наук с 1943 г. Доктор наук с 1962 г. Профессор с 1966 г. Член-корреспондент АН Азерб. ССР с 1967 г. Трудовую деятельность начал в 1928 г. сельским учителем. В 1936 г. окончил Азербайджанский ин-т нефти и газа. В 1936—57 гг. — на инженерной и руководящей работе в нефтяной пром-сти. В 1937—59 гг. — преподаватель Совнархоза Азерб. ССР. В 1959—65 гг. — на руководящей работе в Госплане СССР. С 1965 г. — первый зам. министра нефтедобывающей пром-сти СССР, Депутат Верховного Совета СССР 3—4-го созывов. Лауреат Гос. премии СССР 1951 г. и 1959 г.

ОСЕТРОВ, Тимофей Николаевич (р. 1920 г.) — член Центральной Революционной Комиссии КПСС, избранный 24-м съездом КПСС в 1971 г. Член КПСС с 1947 г. Окончил в 1948 г. Моск. авиационный технологический ин-т. В 1947—70 гг. — на комсомольской и парт. работе. В 1949—54 гг. — секретарь, второй, первый секретарь Челябинского обкома ВЛКСМ. В 1954—70 гг. — в аппарате ЦК КПСС. С марта 1970 г. — первый зам. пред. Совета Министров Узб. ССР. Член Бюро ЦК КП Узбекистана. Деп. Верховного Совета СССР 8-го созыва.

ОСКАНЯН, Мамикон Манукевич (14 января 1910 г. — 20 октября 1969 г.) — советский инженер-технолог, лауреат Гос. премии СССР 1970 г., присужденной (посмертно) за участие в создании и промышленном внедрении высокопроизводительной установки первичной переработки нефти мощностью 6 млн. т в год. В 1939 г. окончил Московский нефтяной ин-т. В 1939—41 гг. в 1949—69 гг. — во Всесоюзном н.-и. и проектном ин-те нефтеперерабатывающей и нефтехимической пром-сти. В 1941—43 гг. — в Советской Армии.

ОСТЕНБЕРГ, Ольгерд Индринвич (р. 1925 г.) — советский архитектор, лауреат Ленинской премии 1970 г., присужденной за участие в создании Мемориального ансамбля памяти жертв фашистского террора в Саласпилсе. В 1957 г. окончил Ленинградский инженерно-строительный ин-т. В 1957—61 гг. — архитектор Проектного Института горисполкома. В 1961—1969 гг. — гл. архитектор проектов в проектном ин-те «Латгилдортс». С 1969 г. — и. о. доцента кафедры архитектуры Рижского политехнического ин-та. С 1965 г., одновременно, — преподаватель в Академии художеств Латв. ССР. В 1960 г. создал проект памятника Красным Латвийским стрелкам в Риге, в 1970 г. участвовал в создании памятника погибшим советским военнослужащим под Ригой и др.

П

ПАБЛО ПАРДО (de Pablo Pardo), Луис Мария де (р. 1914 г.) — министр иностранных дел Аргентины с июня 1970 г. В 1940 г. окончил факультет права и социальных наук у-та Буэнос-Ай-

реса. Был профессором права в Институте права и в ун-те Вуос-Алреса, преподавал также в Католическом ун-те Буэнос-Айреса. При президенте Х. Пероне занимал пост советника ВМС и сухопутных сил. В 1959 г. был советником МИД, с декабря 1960 г. до июля 1961 г. — посол в Чили. В 1958—62 гг. возглавлял политический департамент МИД.

ПАВЛОВ, Владимир Яковлевич (р. 1923 г.) — член ЦК КПСС, избранный 24-м съездом КПСС в 1971 г. Член КПСС с 1948 г. В 1950 г. окончил Московский ин-т инженеров ж.-д. транспорта. В 1941—44 гг. работал на участках ж.-д. строительства в Москве, Саратове и Саратовской обл. (техник связи, мастер восстановительного отдела, мастер поезда). В 1944—56 гг. — на комсомольской работе. В 1952—56 гг. — секретарь, второй секретарь Московского горкома ВЛКСМ. В 1956—71 гг. — на парт. работе. В 1962—65 гг. — секретарь, с декабря 1965 г. по 1971 г. — второй секретарь Московского горкома КПСС. С марта 1971 г. — чрезвычайный и полномочный посол СССР в ВНР. Член ЦК КПСС с 1966 г. Деп. Верховного Совета СССР 7—8-го созывов.

ПАВЛОВ, Георгий Сергеевич (р. 1910 г.) — член ЦК КПСС, избранный 24-м съездом КПСС в 1971 г. Член КПСС с 1939 г. В 1936 г. окончил Днепропетровский металлургический ин-т. В 1940—41 гг. и с 1942 г. — на парт. и сов. работе. В 1943—47 гг. — второй, первый секретарь Днепропетровского горкома КПУ. В 1947—49 гг. — в аппарате ЦК КПСС. В 1949—50 гг. — первый секретарь Кировского горкома КПСС. В 1950—56 гг. — второй секретарь Челябинского обкома партии. В 1951—54 гг. — зам. пред. Костромского облисполкома. В 1954—55 гг. — секретарь Костромского обкома, в 1955—56 гг. — первый секретарь Костромского горкома КПСС. В 1956—57 гг. — второй секретарь Костромского обкома КПСС. В 1957—63 гг. — первый секретарь Мариинского обкома КПСС. В 1963—65 гг. — в аппарате ЦК-та парт.-гос. контроля ЦК, Совнарком СССР. С декабря 1965 — управляющий делами ЦК КПСС. Кандидат в члены ЦК КПСС с 1961 г. по 1971 г. Деп. Верховного Совета СССР 5—8-го созывов.

ПАВЛОВ, Григорий Петрович (р. 1913 г.) — кандидат в члены ЦК КПСС, избранный 24-м съездом КПСС в 1971 г. Член КПСС с 1940 г. В 1959 г. окончил Воронежский с.-х. ин-т. В 1943 г. вступил в партию в сов. работе. Работал в Липецкой обл. В 1956—61 гг. — зам. пред. первый зам. пред. в 1962—63 гг. — пред. Липецкого облисполкома. В 1961—62 гг. — секретарь, с января 1963 г. — первый секретарь Липецкого обкома КПСС (в 1963—64 гг. — первый секретарь Липецкого сельского обкома КПСС). Кандидат в члены ЦК КПСС с 1966 г. Деп. Верховного Совета СССР 6—8-го созывов.

ПАВЛОВСКИЙ, Иван Григорьевич (р. 1908 г.) — советский геолог, лауреат Гос. премии СССР 1970 г., присужденной за участие в открытии и разведке в Южно-Кемпирском горнорудном районе новых крупных месторождений хромитов и создании уникальной сырьевой базы хромитовых руд в СССР. Член КПСС с 1940 г. Доктор геолого-минералогических наук с 1964 г. В 1936 г. окончил Московский геологоразведочный ин-т. В 1925—30 гг. работал в геологических партиях. С 1936 г. — в Ин-те геологии рудных месторождений, петрографии, минералогии и геохимии АН СССР, с 1950 г. — ст. научный сотрудник.

ПАВЛОВ, Сергей Павлович (р. 1929 г.) — член Центральной Ревизионной Комиссии КПСС, избранный 24-м съездом КПСС в 1971 г. Член КПСС с 1954 г. Окончил техникум механизации и электрификации с. х-ва (в 1949 г.) и 5 курсов Московского ин-та физкультуры. В 1952—68 гг. — на руководящей комсомольской работе. С ноября 1955 г. по 1958 г. — секретарь, второй, первый секретарь МКГ ВЛКСМ. В 1958—59 гг. — секретарь, в 1959—1968 гг. — первый секретарь ЦК ВЛКСМ. С октября 1968 г. — пред. Комитета по физической культуре и спорту при Совете Министров СССР. Член ЦК КПСС с 1961 г. по 1971 г. Деп. Верховного Совета СССР 6—7-го созывов.

ПАВЛОВСКИЙ, Иван Григорьевич (р. 1909 г.) — член ЦК КПСС, избранный 24-м съездом КПСС в 1971 г. Член КПСС с 1939 г. В 1948 г. окончил Военную академию Ген. штаба. В Советской Армии — с 1931 г. В период Великой Отечественной войны 1941—45 гг. — нач. штаба и командир полка, бригады, дивизии. В 1945—67 гг. командовал соединениями, армией, войсками ряда военных округов. С ноября 1967 г. — главнокомандующий сухопутными войсками, министр обороны СССР. Герой Советского Союза. Член Центральной Ревизионной Комиссии КПСС с 1966 г. по 1971 г. Деп. Верховного Совета СССР 6—8-го созывов.

ПАНОВ, Виктор Алексеевич (р. 1914 г.) — советский инженер-конструктор, лауреат Гос. премии СССР 1970 г., присужденной за участие в создании тяжелых координатно-расточных станков особо высокой точности с размером стола 1000×1600 и 4000×2240 мм. Член КПСС с 1944 г. Кандидат технических наук с 1961 г. В 1940 г. окончил Московский ин-т инженеров геологии, аэрофотосъемки и картографии. В 1929—34 гг. работал слесарем. С 1940 г. — на конструкторской работе. С 1963 г. — в Ленинградском оптико-механическом объединении, зам. нач. конструкторского бюро.

ПАНОВ, Сергей Иванович (1 октября 1904 г. — 18 октября 1970 г.) актер. Нар. арт. СССР с 1958 г. Член КПСС с 1940 г. Творческую деятельность начал в 1921 г. в Кинемме. Работал в театрах Иваново, Ярославля. В 1934—40 гг. — актер «Молодого театра» в Воронеже; с 1940 г. — Воронежского драм. театра им. Кольцова. Лучшие роли: Братинша («Шторы» В. Билль-Белоцерковского), Голуб («Разлом» В. Лавренева), Шваля («Любовь Адрова» К. Тренева), Василий Забродин («Ле-

нинградский проспект» Я. Штона), Астров («Дядя Ваня» А. Чехова), Егор Булычов, Сатин («Егор Булычов», «На дне» М. Горького) и др. Снимался в кино.

ПАПУЛИН, Виктор Семенович (р. 1926 г.) — кандидат в члены ЦК КПСС, избранный 24-м съездом КПСС в 1971 г. Член КПСС с 1945 г. В 1956 г. окончил Тульский механический ин-т. В 1940—44 гг. — ученик, слесарь, мастер ремесленного училища в Попельске. В 1944—54 гг. — на комсомольской работе: в 1951—1952 гг. — второй секретарь, в 1952—54 гг. — первый секретарь Подольского горкома ВЛКСМ. В 1956—59 гг. — на инженерных должностях на заводе в Подольске. С 1959 г. — на парт. работе. В 1961—62 гг. и в 1963—64 гг. — первый секретарь Подольского горкома КПСС. С апреля 1967 г. — второй секретарь Московского обкома КПСС. Деп. Верховного Совета СССР 7—8-го созывов.

ПАРФЕНОВ, Иван Васильевич (1886 г. — 1970 г.) — участник революц. движения. В декабре 1905 г. вступил в РСДРП. В 1908 г., после призыва в царскую армию, потерял связь с партией, вновь вступил в партию в марте 1917 г. Трудовую деятельность начал с 1898 г. батраком. С 1904 г. работал на ж.-д. транспорте. Участник октябрьского забастовки железнодорожников, Декабрьского вооруженного восстания 1905 г., майской забастовки 1907 г. В 1907 г. был арестован. В 1908—10 гг. находился в армии, а затем работал малором на Северной ж. д. В 1917—18 гг. — член правления Исполкома профсоюза Северных ж.-д. рабочих и в 1918 г. — член Исполкома профсоюза полавления аэрозонного мятежа в Ярославле. В 1918—21 гг. на политработе. С 1931 г. после окончания Транспортно-экономического ин-та — на проф., парт. и адм. работе в системе НКПС (в 1934—35 гг. — временно на пенсии). С 1940 г. — пенсионер, с 1951 г. — персональный пенсионер.

ПАСКАРЬ, Петр Андреевич (р. 1929 г.) — кандидат в члены ЦК КПСС, избранный 24-м съездом КПСС в 1971 г. Член КПСС с 1956 г. Окончил в 1954 г. Кишиневский с.-х. ин-т им. М. В. Фрунзе. В 1954—59 гг. — агроном, гл. агроном МТС и райсельхозинспекции в Молд. ССР, нач. инспекции — гл. агроном инспекции Млн-ва с. х-ва Молд. ССР. С 1959 г. — на парт. и гос. работе. В 1962—70 гг. — секретарь ЦК КП Молдавии. С апреля 1970 г. — пред. Совета Министров Молд. ССР. С февраля 1971 г. — одновременно 1-й зам. иностранных дел Молд. ССР. Член Бюро ЦК КП Молдавии. Деп. Верховного Совета СССР 8-го созыва.

ПАСТРАНА БОРРЕРО (Pastrana Borgero), Мисаль Эдуардо (р. 1923 г.) — президент Колумбии с 7 августа 1970 г. Доктор права и экономически наук. С 1947 г. на дипломатической службе — сначала секретарь колумбийского посольства в Ватикане, затем — в Вашингтоне. В 1953 г. — министр финансов. В течение 10 лет был управляющим финансово-нормативной колумбийской В 1960—61 гг. — министр общественных работ, в 1961—62 гг. — министр финансов, в 1966—68 гг. — министр внутренних дел. В декабре 1968 г. назначен послом Колумбии в США. В апреле 1970 г. избран преппентом от правящей коалиции Национальный фронт.

ПАТУХОВ, Борис Николаевич (р. 1933 г.) — кандидат в члены ЦК КПСС, избранный 24-м съездом КПСС в 1971 г. Член КПСС с 1959 г. В 1958 г. окончил ВМТУ им. Баумана. В 1958—1959 гг. — второй, в 1959—61 гг. — первый секретарь Вауманского райкома ВЛКСМ Москвы. В 1961—62 гг. — второй, в 1962—1964 гг. — первый секретарь Московского горкома ВЛКСМ. С декабря 1964 г. — секретарь ЦК ВЛКСМ. Кандидат в члены ЦК КПСС с 1966 г. Деп. Верховного Совета СССР 7—8-го созывов.

ПАТОЛИЧЕВ, Николай Семенович (р. 1908 г.) — член ЦК КПСС, избранный 24-м съездом КПСС в 1971 г. Член КПСС с 1928 г. В 1937 г. окончил Военную академию химической защиты. В 1938 г. — в аппарате ЦК КПСС. В 1939—41 гг. — первый секретарь Ярославского, в 1941—46 гг. — Челябинского обкомов и горкомов КПСС. В 1946—47 гг. — секретарь ЦК КПСС и одновременно зам. пред. Совета по делам хлопководных и льнянников ВССР. В 1947 г. — секретарь ЦК КПУ. В 1947—50 гг. — первый секретарь Ростовского обкома и горкома партии. В 1950—1956 гг. — первый секретарь ЦК Белоруссии. В 1956—57 гг. — зам., в 1957—58 гг. — первый зам. мин. иностранных дел СССР. С 1958 г. — мин. внешней торговли СССР. Кандидат в члены ЦК КПСС с 1939 г. по 1947 г. Член ЦК КПСС с 1964 г. В апреле 1953 г. — кандидат в члены Президиума ЦК КПСС. Деп. Верховного Совета СССР 1—8-го созывов.

ПАТОН, Борис Евгеньевич (р. 1918 г.) — член ЦК КПСС, избранный 24-м съездом КПСС в 1971 г. Член КПСС с 1952 г. В 1941 г. окончил Киевский индустриальный ин-т. Доктор технических наук. Академик АН УССР (с 1958 г.). Академик АН СССР с 1939 г. по 1947 г. Работал в Ин-те электротехники им. академика Е. О. Патона АН УССР (научный сотрудник, зав. отделом, зам. директора и с 1953 г. — директор этого ин-та). С 1962 г. — президент АН УССР. Лауреат Гос. премии СССР (1950 г.) и Ленинской премии (1957 г.). Герой Соц. Труда (1969 г.). Кандидат в члены ЦК КПСС с 1961 г. по 1966 г. Член ЦК КПСС с 1960 г. Деп. Верховного Совета СССР 6—8-го созывов.

ПАУКОВ, Григорий Борисович (р. 1910 г.) — советский рабочий, слесарь-сборщик, лауреат Гос. премии СССР 1970 г., присужденной за участие в создании тяжелых координатно-расточных станков особо высокой точности с размером стола 1000×1600 и 4000×2240 мм. Член КПСС с 1944 г. В 1928 г. окончил техникумскую школу. В 1926—32 гг. и с 1945 г. — на Ленинградском станкостроительном заводе, с 1931 г. — ст.

мастер участка, с 1970 г. — в отделе гл. технолога. В 1932—1945 гг. — в Советской Армии.

ПЕГОВ, Николай Михайлович (р. 1905 г.) — член ЦК КПСС, избранный 24-м съездом КПСС в 1971 г. Член КПСС с 1930 г. В 1935—38 гг. — слушатель Промнадема. В 1938—47 гг. — первый секретарь Приморского крайкома и одновременно с 1940 г. — Владивостокского горкома партии. В 1947—52 гг. — в аппарате ЦК КПСС. В 1952—53 гг. — секретарь ЦК КПСС. В 1953—56 гг. — секретарь Президиума Верховного Совета СССР. В 1956—61 гг. — чрезвычайный и полномочный посол СССР в Индии, с 1961 г. — в Афганистане. С сентября 1967 г. — чрезвычайный и полномочный посол СССР в Республике Индия. Член ЦК КПСС с 1939 г. Кандидат в члены Президиума ЦК КПСС в 1952—53 гг. Деп. Верховного Совета СССР 1—4-го созывов.

ПЕЛЛЕР, Владимир Израйлевич (р. 1913 г.) — член Центральной Ревизионной Комиссии КПСС, избранный 24-м съездом КПСС в 1971 г. Член КПСС с 1947 г. Образование военное среднее. В 1930—36 гг. — колхозник. В 1936—38 гг. и в 1941—46 гг. — в Советской Армии. В 1946—60 гг. — пред. колхозов, в 1960—1962 гг. — на хоз. работе в совхозах Еврейской Автономной обл. С апреля 1962 г. — пред. колхоза «Зареты Ильича» Биробиджанского района Еврейской Автономной области. Герой Соц. Труда (1966 г.). Деп. Верховного Совета СССР 8-го созыва.

ПЕЛЬШИ, Артем Иванович (р. 1911 г.) — член ЦК КПСС, избранный 24-м съездом КПСС в 1971 г. Член Политбюро ЦК КПСС с апреля 1966 г. Член КПСС с 1915 г. В 1931 г. окончил Ин-т красной профессуры. Доцент. Чл.-корр. АН Латв. ССР (с 1946 г.). Трудовую деятельность начал в 1914 г. рабочим в Риге, где принимал участие в подпольной парт. работе. С 1916 г. работал в Петрограде, в 1917 г. избирался депутатом Петроградского Совета рабочих и солдатских депутатов. В 1918 г. — первый секретарь ЦК КП Латвии. С апреля 1966 г. — пред. К-та парт. контроля при ЦК КПСС. Герой Соц. Труда (1969 г.). Член ЦК КПСС с 1961 г. Деп. Верховного Совета СССР 2—8-го созывов.

ПЕТРОВ, Александр Игнатьевич (р. 1908 г.) — советский зоотехник-овцевод, лауреат Гос. премии СССР 1970 г., присужденной за участие в выведении новой породы тонкорунных овец «южноказахский мерин» и за экономическую эффективность внедрения ее в производство Чимкентской, Джамбулской и Кызыл-Ординской обл. Каз. ССР. Член КПСС с 1939 г. Кандидат с.х. наук с 1954 г. Ст. научный сотрудник с 1956 г. В 1932 г. окончил Алма-Атинский зооветеринарный ин-т. В 1932—36 гг. работал зоотехником совхоза. В 1936—40 гг. и с 1946 г. — в Казахском и-т. и-т. животноводства, с 1960 г. — зав. отделом. В 1940—1946 гг. — в Советской Армии.

ПЕТРОВ, Александр Иванович (р. 1940 г.) — член Центральной Ревизионной Комиссии КПСС, избрана 24-м съездом КПСС в 1971 г. Член КПСС с 1961 г. Окончила в 1967 г. Всесоюзный с.-х. ин-т (заочно), в 1970 г. — ВПШ при ЦК КПСС. В 1957—68 гг. — доярка, гл. зоотехник совхоза «Венгеровский» Московской обл. С сентября 1970 г. — секретарь парткома Кузнецкой трикотажной Орденовской р-на Московской обл. Член Центральной Ревизионной Комиссии КПСС с 1968 г.

ПЕТРОВИЧЕВ, Николай Александрович (р. 1918 г.) — кандидат в члены ЦК КПСС, избранный 24-м съездом КПСС в 1971 г. Член КПСС с 1939 г. Окончил Московский обл. пед. ин-т. В 1932—38 гг. работал на заводе подъемно-транспортного оборудования им. С. М. Кирова в Ленинграде (учебно-слесарь, бригадир, зам. секретаря К-та ВЛКСМ, пом. дир. школы ФЗУ по полн. работе). В 1938—46 гг. — в Советской Армии. С 1947 г. — на парт. работе в Московской обл. — первый секретарь Красногорского горкома КПСС, зав. отделом МК КПСС. С 1961 г. — в аппарате ЦК КПСС. С июня 1968 г. — первый зам. зав. отделом ЦК КПСС.

ПЕТРОВИЧЕВ, Борис Васильевич (р. 1908 г.) — кандидат в члены ЦК КПСС, избранный 24-м съездом КПСС в 1971 г. Член КПСС с 1943 г. В 1930 г. окончил в МГУ Доктор мед. наук. Профессор. Действительный член АМН СССР (с 1957 г.). Академик АН СССР (с 1966 г.). В 1932—39 гг. — на научной и пед. работе. В 1939—40 гг. и в 1941—44 гг. — в Советской Армии. В 1944—45 гг. — ст. преподаватель Военно-мед. академии им. С. М. Кирова в Ленинграде. В 1945—48 гг. — зам. дир. ин-та хирургии им. А. В. Вишневского АМН СССР. В 1948—49 гг. — профессор хирургии общей хирургии в 1951—56 гг. — зав. кафедрой 2-го Московского мед. ин-та им. Н. И. Пирогова. С 1956 г. — зав. кафедрой госпитальной хирургии 1-го Московского мед. ин-та им. И. М. Сеченова. С 1963 г. — дир. п.-и. ин-та клинической и экспериментальной хирургии. С сентября 1965 г. — мин. здравоохранения СССР. Лауреат Ленинской премии (1960 г.). Герой Соц. Труда (1968 г.). Кандидат в члены ЦК КПСС с 1966 г. Деп. Верховного Совета СССР 8-го созыва.

ПЕТРОСЯН, Петрос Степанович (24 октября 1891 г. — апрель 1970 г.) — член КПСС с мая 1917 г. В 1910 г. был исключен из Эмчиадзинской духовной академии за участие в революционном движении. Во время первой мировой войны работал в лазарете Всероссийского союза городов. В период дапшаковского господства в Армении вел подпольную работу. В дни майского восстания — член БРК Армении. После подавления восстания арес-

тован. После установления Советской власти в Армении находился на политической работе. В 1923—51 гг. — на адм. и хоз. работе. С 1951 г. — персональный пенсионер.

ПЕЩЕРОВ, Валентин Иванович (р. 1912 г.) — советский овецовод, лауреат Гос. премии СССР 1970 г., присужденной за участие в выведении новой породы тонкорунных овец «южноказахский мерин» и экономической эффективности внедрения ее в производство Чимкентской, Джамбулской и Кызыл-Ординской обл. Каз. ССР. В 1932 г. окончил Семипалатинский зооветеринарный. С 1940 г. гл. зоотехник Джамбулского областного управления.

ПИГАЛЬЦВ, Петр Филиппович (р. 1911 г.) — член Центральной Ревизионной Комиссии КПСС, избранный 24-м съездом КПСС в 1971 г. Член КПСС с 1931 г. В 1951 г. окончил ВПШ при ЦК КПСС. В 1926—32 гг. — рабочий завода, затем учился в коммунузе в Иркутске. В 1932—37 гг. — на комсомольской работе. В 1937—39 гг. — дир. с.-х. техникума. С 1939 г. — на парт. и сов. работе. В 1940—41 гг. — секретарь Черемуховского горкома партии. В 1947—50 гг. — второй секретарь Пермского обкома партии. В 1943—47 гг. и с 1951 г. по 1966 г. — в аппарате ЦК КПСС. С мая 1966 г. — зав. отделом Президиума Верховного Совета СССР. Член Центральной Ревизионной Комиссии КПСС с 1961 г.

ПИГУЛЕВСКАЯ, Нина Викторовна (14 января 1894 г. — 17 февраля 1970 г.) — советский историк. Доктор исторических наук, профессор (1939 г.). Член-корреспондент АН СССР с 1946 г. В 1918 г. окончила Высшие женские курсы (Бестужевки), в 1922 г. — ЛГУ. В 1921—28 гг. — научный сотрудник Гос. публичной библиотеки в Ленинграде. В 1931—33 гг. — ст. экономист Красного Совета народного х-ва. В 1934—35 гг. — в Ин-те истории материальной культуры. В 1935—36 гг. — в Ин-те истории, науки и техники. С 1937 г. — ст. научный сотрудник Ин-та истории в Ленинграде. В 1939—51 гг., одновременно — профессор ЛГУ.

ПИЛОТОВИЧ, Станислав Антонович (р. 1922 г.) — член ЦК КПСС, избранный 24-м съездом КПСС в 1971 г. Член КПСС с 1944 г. В 1952 г. окончил Барановичский учительский п-т и в 1956 г. — Минский пед. ин-т им. М. Горького (заочно). В 1947 г. — секретарь Тайновского РК ВЛКСМ Брестской обл. В 1948 г. — б-н паразитского отряда. В 1942—44 гг. — секретарь полкового РК ВЛКСМ Белоруссии. В 1944—53 гг. — на руководящей комсомольской работе в Белоруссии: в 1946—48 гг. — секретарь Минского обкома, в 1948—53 гг. — первый секретарь Барановичского обкома ВЛКСМ. В 1953—71 гг. — на руководящей парт. работе: 1958—60 гг. — второй секретарь Гродненского, в 1962—65 гг. — первый секретарь Витебского обкомов КП Белоруссии (с 1963—65 гг. — первый секретарь Витебского сельского обкома КП Белоруссии), в 1965—71 гг. — секретарь ЦК КП Белоруссии. С марта 1971 г. — чрезвычайный и полномочный посол СССР в ПНР. Деп. Верховного Совета СССР 7—8-го созывов.

ПИМЕНОВ, Петр Тимофеевич (р. 1915 г.) — кандидат в члены ЦК КПСС, избранный 24-м съездом КПСС в 1971 г. Член КПСС с 1943 г. В 1940 г. окончил Волгоградский механический ин-т. В 1940—42 гг. работа инженером-конструктором на заводе в Волгограде. В 1942—44 гг. — на научной, с 1944 г. — на профсоюзной работе. В 1949 г. — секретарь, в 1949—51 гг. — пред. ЦК профсоюза работников высшей школы и научных учреждений. В 1951—61 гг. — в аппарате ВЦСПС. В 1961—63 гг. — секретарь ВФП (Прага). С ноября 1963 г. — секретарь ВЦСПС. Кандидат в члены ЦК КПСС с 1966 г. Деп. Верховного Совета СССР 7—8-го созывов.

ПИМЕНОВ, Юрий (Георгий) Иванович — советский художник, народный художник СССР с 1970 г. См. Ежегодник БСЭ 1968 г., с. 611.

ПИОТРОВСКИЙ, Борис Борисович (р. 1908 г.) — советский историк, академик с 1970 г. Член КПСС с 1945 г. Доктор исторических наук с 1944 г. Профессор с 1968 г. Член-корреспондент АН Арм. ССР с 1945 г. Академик АН Арм. ССР с 1968 г. Лауреат Гос. премии СССР 1946 г. В 1930 г. окончил ЛГУ. В 1929—1964 гг. — в Ин-те археологии АН СССР. Одновременно: с 1931 г. — научный сотрудник Гос. Эрмитажа (с 1964 г. — директор) и профессор, зав. кафедрой ЛГУ.

ПЛОТНИКОВ, Владимир Константинович (р. 1932 г.) — советский физик, лауреат Гос. премии СССР 1970 г., присужденной за участие в разработке, сооружении и вводе в действие ленинского ускорителя протонов на энергию 100 мэв — инектора Серпуховского протонного синхротрона. Кандидат физ.-мат. наук с 1965 г. В 1957 г. окончил Московский инженерно-физический ин-т. С 1957 г. — в Ин-те теоретической и экспериментальной физики, с 1967 г. — ст. научный сотрудник.

ПЛОТНИКОВ, Владимир Иванович (р. 1924 г.) — кандидат в члены ЦК КПСС, избрана 24-м съездом КПСС в 1971 г. Член КПСС с 1957 г. В 1958 г. окончила Волгоградский с.-х. ин-т (заочно). В 1941—50 гг. — агроном Панфиловской МТС, в 1950—58 гг. гл. агроном Малковской МТС, в 1958—59 гг. — нач. инспекции по с. х-ву Ленинского р-на (Волгоградская обл.). В 1959—63 гг. — пред. Ленинского, в 1963—65 гг. — Среднеахтубинского райкомхоза. Член КПСС с 1965 г. — первый секретарь Ленинского райкома КПСС Волгоградской обл. Герой Соц. Труда (1958 г.). Кандидат в члены ЦК КПСС с 1966 г.

ПОГРЕБНЯК, Яков Петрович (р. 1928 г.) — кандидат в члены ЦК КПСС, избранный 24-м съездом КПСС в 1971 г. Член КПСС с 1953 г. В 1954 г. окончил Донецкий политехнический ин-т, в 1970 г. — Мигейский совхоз-техникум. В 1954—57 гг. работал в Новокраматорском маш.-стронт. за-е (ст. маст. ст. инженер). С 1957 г. — на парт. работе. В 1957—59 гг. — сек-

ретьяр, в 1959—60 гг. — второй секретарь, в 1960—62 гг. — первый секретарь Краматорского горкома КПУ. В 1962—63 гг. — второй секретарь Донецкого обкома КПУ. В 1963—64 гг. — первый секретарь Полтавского промышленного обкома КПУ. В 1964—66 гг. — второй секретарь Полтавского, в 1966—69 гг. — первый секретарь Ивано-Франковского обкомов КПУ. В 1969—1970 гг. — первый секретарь Николаевского обкома КПУ. С марта 1971 г. — секретарь ЦК КПУ. Кандидат в члены Политбюро ЦК КПУ. Деп. Верховного Совета СССР 7—8-го созывов.

ПОДГОРНЫЙ, Николай Викторович (р. 1903 г.) — член ЦК КПСС. Член ЦК КПСС в 1971 г. Член Политбюро ЦК КПСС с апреля 1966 г. Член КПСС с 1930 г. В 1931 г. окончил Киевский технологический ин-т пищевой пром-сти. Трудовую деятельность начал в 1917 г. рабочим механических мастерских. В 1921—23 гг. находился на комсомольской работе в Полтавской губ., затем до 1926 г. учился на рабфаке при политехническом ин-те в Киеве. В 1931—39 гг. — инженер, зам. гл. инженера, гл. инженер ряда заводов и обл. трестов сахарной пром-сти. В 1939—40 гг. и 1944—46 гг. — зам. наркома пищевой пром-сти УССР. В 1940—42 гг. — зам. наркома пищевой пром-сти СССР. В 1942—44 гг. — дир. Московского технологического ин-та пищевой пром-сти. В 1946—50 гг. — постоянный представитель Совета Министров УССР при Совете Министров СССР. В 1950—53 гг. — первый секретарь Харьковского обкома КПУ. В 1953—54 гг. — первый секретарь Львовского обкома КПУ. В 1963 г. — первый секретарь ЦК КПУ. В июне 1963 г. до сентября 1965 г. — секретарь ЦК КПСС. С декабря 1965 г. — председатель Президиума Верховного Совета СССР. Герой Соц. Труда (1963 г.). Член Центральной Ревизионной Комиссии КПСС в 1952—56 гг. Член ЦК КПСС с 1956 г. Кандидат в члены Президиума ЦК КПСС в 1958, 60 гг., член Президиума ЦК КПСС с 1960 г. до апреля 1966 г. Дир. Белгородского 4-го завода выжв. Член Президиума Верховного Совета СССР в 1958—1965 гг.

ПОДШИЯКИН, Василий Тихонович (р. 1928 г.) — советский горный инженер, лауреат Ленинской премии 1970 г., присужденной за участие в открытии крупных и уникальных месторождений природного газа в северных районах Западной Сибири, эффективной разведки их и подготовке промышленных запасов. Член КПСС с 1960 г. В 1956 г. окончил Московский нефтяной ин-т. В 1946—51 гг. — машинист деп. ст. Увалаяв Тульской обл. В 1956—59 гг. — в Новосибирском геолуправлении. В 1959—63 гг. — в геологических экспедициях Тюменской обл. С 1963 г. — в тресте «Ималнефтегазразведка», с 1967 г. — управлений трестом.

ПОДШИЯКОВА, Евгения Васильевна (р. 1925 г.) — советский инженер-металлург, лауреат Гос. премии СССР 1970 г., присужденной за участие в создании Белоруской атомной электростанции им. И. В. Курчатова. Член КПСС. Кандидат технических наук с 1969 г. В 1949 г. окончила Московский ин-т цветных металлов и золота. С 1950 г. — научный сотрудник Гос. комитета по использованию атомной энергии при Совете Министров СССР.

ПОЗНАНСКИЙ, Генрих Иванович (р. 1920 г.) — советский инженер-механик, лауреат Гос. премии СССР 1970 г., присужденной за участие в создании конструкции унифицированного семейства высокопроизводительных большегрузных транспортных автомобилей, автопоездов и автосамосвалов «МАЗ-500» и организации их производства на Минском автомобильном заводе. Член КПСС с 1957 г. Кандидат технических наук. В 1957 г. окончил Московский ин-т цветных металлов и начал работать на Минском автомобильном заводе, с 1959 г. — гл. технолог завода.

ПОЛИГ (Pauling), Лайнус Карл (р. 1901 г.) — американский ученый, химик и физик, общественный деятель, лауреат международной Ленинской премии «За укрепление мира между народами» за 1968—69 гг. Окончил колледж штата Орегон и Калифорнийский технологический ин-т. В 1922—31 гг. преподавал и вел научную работу в области химии в Калифорническом технологическом ин-те, профессором которого он является с 1931 г. В 1937—58 гг. руководил факультетом химии и химического машиностроения этого ин-та. В 1948 г. избран председателем Американского химического об-ва. С 1958 г. — иностранный член АН СССР. В 1954 г. присуждена Нобелевская премия по химии, а в 1962 г. — за выдающиеся научные достижения. В 1962 г. выступил за прекращение испытаний ядерного оружия, за прекращение войны во Вьетнаме, за мир. В апреле 1965 г. подписал Декларацию гражданского неповиновения «Советы против войны во Вьетнаме».

ПОЛОНСКИЙ, Георгий Исидорович (р. 1939 г.) — советский кинооператор, лауреат Гос. премии СССР 1970 г., присужденной за участие в создании картин «Восхождение на Пандеволяна». В 1963 г. окончил Московский областной пединститут, в 1967 г. — Высшие курсы сценаристов и режиссеров. В 1962—65 гг. — руководитель литературной студии в Доме культуры МГУ. С 1966 г. — член профессионального комитета московских драматургов.

ПОЛЯКОВ, Михаил Константинович (р. 1913 г.) — советский геофизик, лауреат Гос. премии СССР 1970 г., присужденной за участие в огромной усердствовании и повышении геологической эффективности поисков и разведки месторождений полезных ископаемых семейственным методом. Член КПСС с 1945 г. Доктор технических наук с 1962 г. Профессор с 1963 г. В 1936 г. окончил Московский геологоразведочный ин-т. В 1936 г. — геофизик в Главнефти. В 1937—39 гг. — во Всесоюзном геологическом ин-те. В 1939 гл. — в Арктической экспедиционной экспедиции Главсевморпути. В 1941—43 гг. — в Со-

ветской Армии. С 1943 г. — во Всесоюзном н.-и. ин-те геофизических методов разведки, с 1947 г. — директор ин-та.

ПОЛЯКОВ, Борис Исаакович (р. 1911 г.) — советский радиоинженер, лауреат Гос. премии СССР 1970 г., присужденной за участие в разработке, сооружении и вводе в действие линейного ускорителя протонов на энергию 100 мев — инженера Серпуховского протонного синхротрона. Член КПСС с 1932 г. Кандидат технических наук с 1956 г. Ст. научный сотрудник с 1957 г. В 1941 г. окончил Московский ин-т инженеров связи (защитил диплом в 194 г.). В 1941—47 гг. — в Советской Армии. С 1947 г. — в Рязанском ин-те связи АН СССР, с 1958 г. — нач. лаборатории. Лауреат Гос. премии СССР 1951 г.

ПОЛЯКОВ, Иван Евтевич (р. 1914 г.) — член ЦК КПСС, избранный 24-м съездом КПСС в 1971 г. Член КПСС с 1940 г. В 1949 г. окончил ВПШ при ЦК КПСС. В 1936—38 гг. — в Советской Армии. В 1939—46 гг. — на руководящей комсомольской работе. В 1942—43 гг. — секретарь полпредства Гомельского обкома ЛКЖМ Белоруссии и комиссар 1-й Гомельской партизанской бригады. В 1943—44 гг. — секретарь первого секретаря Гомельского обкома ЛКЖМ Белоруссии. В 1944—46 гг. — первый секретарь Минского обкома ЛКЖМ Белоруссии. С 1949 г. — на парт. и сов. работе. В 1949—53 гг. — второй, затем первый секретарь Витебского горкома КП Белоруссии. В 1956—57 гг. — пред. Гомельского облисполкома. В 1957—1964 гл. — первый секретарь Гомельского облисполкома (в 1963—1964 гг. — первый секретарь Гомельского сельского обкома), с декабря 1964 г. — первый секретарь Минского обкома КП Белоруссии. Кандидат в члены ЦК КПСС с 1961 г. по 1966 г. Член ЦК КПСС с 1966 г. Член Бюро ЦК КП Белоруссии. Деп. Верховного Совета СССР 5—8-го созывов.

ПОЛЯН, Ефим Пинхасович (р. 1926 г.) — советский специалист в области физики элементарных частиц, лауреат Гос. премии СССР 1970 г., присужденной за участие в создании протона предрядя с биоэлектрическим управлением. Кандидат технических наук с 1966 г. С 1957 г. — в Центральном н.-и. ин-те протезирования и протезостроения, с 1966 г. — ст. научный сотрудник лаборатории биоэлектрических систем управления.

ПОЛЯНСКИЙ, Дмитрий Степанович (р. 1917 г.) — член ЦК КПСС, избранный 24-м съездом КПСС в 1971 г. В 1933 г. окончил ЦК КПСС с апреля 1966 г. Член КПСС с 1939 г. В 1939 г. окончил Харьковский с.-х. ин-т и в 1942 г. — ВПШ при ЦК КПСС. Трудовую деятельность начал в 1932 г. рабочим совхоза. В 1939—40 гг. — на комсомольской работе в Харьковской обл. В 1940 г. служил в Советской Армии. С 1942 г. — на руководящей парт. и сов. работе. В 1942—44 гг. — отв. организатор управления обкомов, затем инструктор ЦК КПСС. С 1944 г. — второй секретарь Крымского обкома партии, в 1952 г. — январе 1954 г. — пред. Крымского облисполкома. В 1954—55 гг. — первый секретарь Крымского, с 1955 г. по 1957 г. — Оренбургского обкомов КПСС. В 1957—58 гг. — первый секретарь Краснодарского крайкома КПСС. С 1958 г. по 1962 г. — пред. Совета Министров РСФСР. С 1962 г. по 1965 г. — зам. пред. с октября 1965 г. — первый зам. пред. Совета Министров СССР. Член ЦК КПСС с 1956 г. В 1958—60 гг. кандидат в члены Президиума ЦК КПСС, с 1960 г. по апрелю 1966 г. — член Президиума ЦК КПСС. В 1958—62 гг. — член Бюро ЦК КПСС по РСФСР. Деп. Верховного Совета СССР 4—8-го созывов.

ПОНОМАРЕВ, Борис Николаевич (р. 1905 г.) — член ЦК КПСС, избранный 24-м съездом КПСС в 1971 г. Член КПСС с 1919 г. Окончил МГУ в 1932 г. Ин-т красной профессуры. Профессор. Академик АН СССР (с 1962 г.). В 1919 г. служил в Красной Армии. В 1919—20 гг. работал в Военно-революционном комитете в Зарайске. В 1920—22 гг. — на руководящей комсомольской работе в Рязанской губ. В 1922—1923 гг. — секретарь парторганизации ф-ки «Красный Восток» (Московская обл.). В 1926—28 гг. — член и зам. руководителя пропагандистской группы ЦК партии (Туркм. ССР, Донбасс). Наряду с основной работой в 1932 г. занимался пед. работой в высших учебных заведениях. В 1932—36 гг. — зам. дир. Ин-та красной профессуры. В 1934—36 гг. — дир. Ин-та истории ВКП(б) при Моск. обкоме партии. В 1937—43 гг. — на отв. работе в Исполкоме Коминтерна. В 1943—44 гг. — зам. дир. Ин-та Маркса — Энгельса — Ленина. В 1944—46 гг. — зам. зав. отделом ЦК КПСС. В 1947—49 гг. — зав. отделом ЦК КПСС при Совете Министров СССР. С 1950 г. — зам. зав. отделом ЦК партии, с 1955 г. — зав. отделом ЦК КПСС. В 1952—56 гг. — кандидат в члены ЦК КПСС, с 1956 г. — член ЦК КПСС. Секретарь ЦК КПСС с 1961 г. Деп. Верховного Совета СССР 5—8-го созывов.

ПОНОМАРЕВ, Михаил Александрович (р. 1918 г.) — кандидат в члены ЦК КПСС, избранный 24-м съездом КПСС в 1971 г. Член КПСС с 1939 г. В 1941 г. окончил Пермский гос. ун-т. С 1942 г. — на ответственной и руководящей комсомольской и партийной работе. В 1944—46 гг. — первый секретарь Пермского обкома ВЛКСМ. В 1951—54 гг. — секретарь, в 1954—1955 гг. — второй секретарь Пермского обкома КПСС. В 1955—1959 гг. — в аппарате ЦК КПСС. В 1959—61 гг. — первый секретарь Калининского обкома КПСС. С августа 1961 г. — первый секретарь Владимирского обкома КПСС (с 1963—64 гг. — первый секретарь Владимирского сельского обкома КПСС). Кандидат в члены ЦК КПСС с 1961 г. Деп. Верховного Совета СССР 5—8-го созывов.

ПОНОМАРЕВ, Николай Александрович (р. 1929 г.) — кандидат в члены ЦК КПСС, избранный 24-м съездом КПСС в 1971 г. Член КПСС с 1955 г. В 1951 г. окончил Казахский с.-х. ин-т в Алма-Ате. С 1951 г. работает в Кустанайской обл.

в 1951 г.—агроном в треста совхозов, в 1952—54 гг.— ст. агроном совхоза, в 1954—63 гг.— дир. совхозов. С 1963 г.— на парт. работе. В 1965—74 гг.— первый секретарь Комсомольского района КП Казахстана. С июня 1974 г.— пред. Кустанайского областного комитета. Герой Соц. Труда (1974 г.).

ПОНОМАРЕВ, Юрий Васильевич (р. 1914 г.) — советский инженер-теплотехник, лауреат Гос. премии СССР 1970 г., присужденной за участие в создании Белоярской атомной электростанции им. И. В. Курчатова. Член КПСС с 1944 г. В 1937 г. окончил Московский энергетический ин-т, с 1936 г.— на строительстве электростанции в г. Ленинграде. В 1939—40 гг.— инж.-электростанций СССР. В 1959—68 гг.— нач. строительства Белоярской атомной электростанции. В 1968—69 гг.— зав. лабораторией Энергетического ин-та им. Г. М. Кржижановского. С 1969 г.— директор Всесоюзного ин-та по проектированию организаций энергетического строительства.

ПОНОМАРЕНКО, Георгий Петрович (р. 1903 г.) — советский специалист по физике моря, лауреат Гос. премии СССР 1970 г., присужденной за участие в экспериментальных и теоретических исследованиях течения Ломоносова и системы пограничных течений тропической Атлантики. Кандидат физ.-мат. наук с 1936 г. Ст. научный сотрудник с 1946 г. В 1930 г. окончил Дальневосточный ин-т, в 1935 г.— аспирантуру Всесоюзного н.-и. ин-та морского рыбного хозяйства и океанографии в Москве. До поступления в аспирантуру в член КПСС с 1946 г. В 1946—50 гг.— инж.-электростанций СССР. В 1951—32 гг.— в Дальневосточном геофизическом ин-те. В 1936—41 гг.— в Тихоокеанском н.-и. ин-те морского рыбного хозяйства и океанографии. В 1941—46 гг.— в ВМФ. В 1946—56 гг.— в Ин-те океанологии АН СССР. С 1956 г.— ст. научный сотрудник Морского гидрофизического ин-та АН Укр. ССР. Лауреат Гос. премии СССР 1951 г.

ПОПОВИЧ, Мария Георгиевна (р. 1920 г.) — инженер-механик, лауреат Гос. премии СССР 1970 г., присужденной за участие в проектировании и создании инженерного комплекса Серпуховского протонного синхротрона ИФВЭ, включающего электромагниты, вакуумную систему, системы радиолокации и специальные инженерные сооружения. Член КПСС с 1944 г. В 1940 г. окончила Ленинградский автотранспортный ин-т, в 1941—46 гг.— в Советской Армии. В 1946—50 гг.— инж.-электростанций СССР. С 1950—54 гг.— в Н.-и. ин-те электрофизической аппаратуры, с 1960 г.— иач. отдела.

ПОПОВ, Борис Вениаминович (р. 1909 г.) — кандидат в члены ЦК КПСС, избранный 24-м съездом КПСС в 1971 г. Член КПСС с 1931 г. В 1949 г. окончил ВПШ при ЦК КПСС. В 1932—1943 гг. работал в полит. органах на ж.-д. транспорте. В 1943—47 гг.— зам. уполномоченного ЦК при ЦК КПСС по Саратовской обл. В 1947—50 гг.— инструктор уполномоченного ЦК партии по Узб. ССР. В 1950—57 гг.— второй секретарь Ташкентского обкома КП Узбекистана. В 1958—61 гг.— в аппарате ЦК КПСС. В 1961—67 гг.— второй секретарь ЦК КП Литвы. С марта 1967 г.— первый секретарь Архангельского обкома КПСС. Член Центральной Ревизионной Комиссии КПСС с 1961 г. по 1971 г. Деп. Верховного Совета СССР 6—8-го созывов.

ПОПОВ, Мария Георгиевна (р. 1920 г.) — член ЦК КПСС, избрана 24-м съездом КПСС в 1971 г. Член КПСС с 1959 г. В 1945 г. окончила ремесленное училище во Владивостоке. В 1945—48 гг.— слесарь-инструментальщик шахты г. Сучан Приморского края, работала в Рыбкоопе (г. Находка). С 1948 г.— Kranовница Находкинского морского торгового порта. Герой Соц. Труда (1960 г.). Кандидат в члены ЦК КПСС с 1966 г. по 1971 г.

ПОПОВА, Нина Васильевна (р. 1908 г.) — член ЦК КПСС, избрана 24-м съездом КПСС в 1971 г. Член КПСС с 1932 г. В 1934 г. окончила 2 курса ИФЛИ им. Н. Г. Чернышевского. В 1938—45 гг.— яя парт. и сов. работе. С 1945 г.— секретарь ВЛКСМ (по 1957 г.), пред. Комитета советских женщин (по 1968 г.). С 1957 г.— пред. Президиума Союза советских обществ дружбы и культурной связи с зарубежными странами. Лауреат Международной Ленинской премии «За укрепление мира между народами» (1953 г.). С 1956 г. по 1961 г.— кандидат в члены ЦК КПСС. Член ЦК КПСС с 1961 г. Деп. Верховного Совета СССР 3—8-го созывов.

ПОПОВ-ИЛЬИН, Борис Петрович (р. 1899 г.) — советский организатор, лауреат Гос. премии СССР 1970 г., присужденной за участие в создании и проведении протезирования биологическим управлением. Член КПСС с 1948 г. Кандидат медицинских наук с 1936 г. Доктор наук с 1947 г. Профессор с 1949 г. В 1925 г. окончил 2-й МГУ и занимался врачебной и научной деятельностью в различных клиниках Москвы. С 1951 г.— директор Центрального н.-и. ин-та протезирования и протезостроения.

ПОСОХИН, Михаил Васильевич — советский архитектор, народный архитектор СССР с 1970 г. См. Ежегодник БСЭ 1963 г., с. 583.

ПОСТОВСКИЙ, Исаян Яковлевич (р. 1898 г.) — советский химик, академик с 1970 г. Профессор с 1933 г. Доктор химических наук с 1940 г. Лауреат гос. премий СССР 1962 г. и 1963 г. В 1924 г. окончил Высшую техническую школу в Мюнхене. С 1926 г. зав. кафедрой органической химии Уральского политехнического ин-та.

ПОТАПОВА, Елена Михайловна (р. 1930 г.) — советская артистка балета, народная артистка СССР с 1970 г. Член КПСС с 1954 г. В 1946—48 гг. училась в Хореографической студии при театре оперы и балета им. Шевченко в Киеве. С 1948 г. артистка того же театра. Среди партий: Австрия, Олдгей-Оддллия («Спящая красавица», «Лебединое озеро»). П. Чайковский

го), Лилея («Лилея» К. Данкевича), Мавка («Лесная песня» М. Скоруюльского) и др.

ПРАВДИВИЦЕВ, Степан Максиминович (6 декабря 1886 г.— 12 ноября 1970 г.) — член КПСС с 1905 г. Трудовую деятельность начал с 11 лет. В революционном движении с 1902 г. Организатор и член правления профсоюза рабочих-металлистов в Курске. Участвовал в организации солдатских выступлений в войсковых частях Курского гарнизона. В 1908 г. призван в армию. За революционную пропаганду был арестован и 6 месяцев просидел в военной тюрьме. В 1912—14 гг.— в трамвайном деле в Курске. В член КПСС с 1905 г. До мобилизации в армию. В Октябрьские дни 1917 г. был избран пред. Совета раб. и солдат. делегатов г. Голты. В 1918—23 гг.— уездный комиссар по продовольствию в Курской губ. и член военной экспедиции Южного фронта. Делегат III Всероссийского совещания предработников (1921 г.). В 1924—56 гг.— на ответственной сов. и проф. работе. Избирался делегатом 16-го и 17-го съездов партии, 7-го съезда Советов и 18-го Всероссийского съезда Советов. С 1956 г.— персональный пенсионер.

ПРЕОБРАЖЕНСКИЙ, Борис Сергеевич — советский оториноларинголог, действительный член АМН СССР. Скопчался 7 декабря 1970 г. См. Ежегодник БСЭ 1963 г., с. 583.

ПРЕСНЯКОВ, Александр Александрович (р. 1921 г.) — советский специалист в области металлургии и металлофизики, член ЦК КПСС с 1952 г., присужденной за участие в создании и промышленном освоении металлургического цеха непрерывной разливки слитков из бескислородной меди, обеспечивающего резкое увеличение выпуска высококачественной кабельной продукции. Член КПСС с 1944 г. Кандидат технических наук с 1952 г. Доктор наук с 1963 г. Профессор с 1965 г. В 1952 г.— аспирантуру ин-т цветных металлов и золота, в 1952 г.— аспирантуру при Н.-и. проектом ин-те «Технология цветметаллургии» (без отрыва от производства). В 1945—55 гг. работал в системе Мин-ва цветной металлургии. С 1955 г.— в Ин-те ядерной физики АН Каз. ССР, зав. лабораторией.

ПРЖИЯЛКОВСКИЙ, Виктор Владимирович (р. 1930 г.) — советский специалист в области электронной вычислительной техники, лауреат Гос. премии СССР 1970 г., присужденной за участие в создании семейства универсальных электронных вычислительных машин второго поколения типа «Минск» и освоении их серийного производства. Член КПСС с 1962 г. Кандидат технических наук с 1970 г. В 1953 г. окончил Московский энергетический ин-т и работает на предприятиях Мин-ва радиопромышленности, с 1964 г.— гл. инженер. В 1957 г. окончил Харьковский ин-т физики (31 октября 1956 г.) 2 февраля 1970 г. член КПСС с мая 1917 г. Трудовую деятельность начал в 1912 г. учеником слесаря на слесарно-механической фабрике в Митаве. Во время первой мировой войны служил в царской армии. В 1918—23 гг.— в Красной Армии. В 1929 г. окончил вечернее отделение Коммунистического ин-та им. Свердлова. С 1923 г.— на парт. работе в Москве, с 1923 г.— в Дальнем Востоке. Участник Великой Отечественной войны. После окончания войны с по 1953 г.— на парт. работе в Латвии. С 1953 г.— зав. отделом Президиума Верховного Совета Латв. ССР. С 1959 г.— персональный пенсионер.

ПРИЕЗЖЕВ, Николай Семенович (р. 1919 г.) — член ЦК КПСС, избранный 24-м съездом КПСС в 1971 г. Член КПСС с 1946 г. Окончил в 1944 г. Саратовский ин-т механики, с х-ва инж. М. И. Замятина. В 1945—49 гг. инж.-мех. зам. дир. Саратовской обл. конторы Глававтотрансорта. С 1949 г.— на парт. и сов. работе: в 1960—61 гг.— в аппарате ЦК КПСС. В 1961—62 гг.— второй секретарь, с января 1967 г.— первый секретарь Рязанского обкома КПСС. В 1962—67 гг.— пред. Рязанского облисполкома (в 1962—64 гг.— пред. Рязанского сельского облисполкома). Деп. Верховного Совета СССР 8-го созыва.

ПРИЙМАК, Борис Иванович (р. 1909 г.) — советский архитектор, народный архитектор СССР с 1970 г. Член КПСС с 1952 г. В 1930 г. окончил Харьковский художественный ин-т. До 1936 г. работал в проектных организациях Харькова. Принимал участие в разработке проектов планировок и реконструкции Запорожья, Кривого Рога, Тбилиси и др. В 1936—40 гг.— инж.-архитектор в Харьковском ин-те архитектуры и строительства в Москве. В 1942—45 гг.— в Советской Армии. В 1946—52 гг. — архитектурно-планировочной мастерской в Киеве, с 1952 г.— зам. гл. арх., а с 1955 г.— гл. арх. Киева. Один из авторов ген. плана реконструкции Киева. По его проектам (совм. с др. авторами) в Киеве построены здание почты, гостиница «Москва», жилые дома, станция метро «Завод Боршевский», киноконцертный зал.

ПРИТЫЦКИЙ, Сергей Осипович (18 февраля 1913 г.— 13 июня 1971 г.) — член ЦК КПСС, избранный 24-м съездом КПСС в 1971 г. Член КПСС с 1932 г. В 1948 г. окончил ВПШ при ЦК КПСС. Трудовую деятельность начал в 1925 г. батраком в Зал. Белоруссии. В 1932—39 гг.— на подпольной комсомольской работе в Зал. Белоруссии. За революц. деятельность неоднократно был арестован властями бурж. Польши. В 1939—1941 гг.— зам. пред. Велостонского облисполкома. Во время Великой Отечественной войны 1941—45 гг.— участник партизанского движения в Белоруссии. С 1948 г. по 1968 г.— на руководящей парт. работе: второй, первый секретарь Гродненского обкома КП Белоруссии (в 1948—51 гг.), в аппарате ЦК КП Белоруссии (в 1951—53 гг.), первый секретарь Барановичского облисполкома (в 1953—54 гг.), Молодечненского (в 1954—60 гг.) и Минского (в 1960—62 гг.) обкомов КП Белоруссии. В 1962—

1965 гг.—пред. Комитета парт.-гос. контроля ЦК КП Белоруссии и Совета Министров БССР. С 1962 г. по 1968 г.—секретарь ЦК КП Белоруссии. С января 1968 г.—пред. Президиума Верховного Совета БССР (р. 1971 г.). Председатель Верховного Совета СССР (с 1968—71 гг.). Член ЦК КПСС с 1961 г. Член Бюро ЦК КП Белоруссии. Деп. Верховного Совета СССР 1—8-го созывов.

ПРОКОФЬЕВ, Александр Андреевич (2 декабря 1900 г.—18 сентября 1971 г.)—советский поэт, Герой Социалистического Труда с 1970 г. См. Ежгодник ВСЭ 1962 г., с. 611.

ПРОКОФЬЕВ, Михаил Александрович (р. 1911 г.)—член ЦК КПСС, избранный 24-м съездом КПСС в 1971 г. Член ЦК КПСС с 1941 г. Окончил в 1935 г. МГУ им. М. В. Ломоносова. Доктор хим. наук. Профессор. Член-корр. АН СССР (1966 г.). Действ. член Академии пед. наук СССР (1967 г.). В 1935—37 гг. и в 1941—46 гг.—в Советской Армии. В 1940—48 гг.—ст. научный сотрудник, зам. дир. н.-и. Ин-та химии МГУ, в 1948—1951 гг.—ст. научный сотрудник, секретарь парткома МГУ им. М. В. Ломоносова. В 1951—66 гг.—зам. нач. науч. деп. управления Мин-ва высшего образования СССР и Мин-ва культуры СССР, зам. мин. высшего образования (1954—59 гг.), первый зам. мин. высшего и среднего спец. образования СССР (1959—66 гг.). С декабря 1966 г.—министр просвещения СССР. Деп. Верховного Совета СССР 7—8-го созывов.

ПРОКОШКИН, Юрий Дмитриевич (р. 1917 г.)—советский физик, член-корр. АН СССР с 1967 г. Член КПСС с 1963 г. Доктор физ.-мат. наук с 1961 г. Профессор с 1967 г. В 1952 г. окончил МГУ. В 1953—63 гг.—научный сотрудник, руководитель группы Объединенного ин-та ядерных исследований в Дубне. С 1963 г.—нач. сектора Ин-та физики высоких энергий.

ПРОМЫСЛОВ, Владимир Федорович (р. 1908 г.)—член ЦК КПСС, избранный 24-м съездом КПСС в 1971 г. Член КПСС с 1928 г. В 1934 г. окончил техникум при Московском инженерно-строительном ин-те и в 1956 г.—этот институт. Доцент. В 1930—33 гг.—на парт. работе. В 1933—38 гг.—прораб на строительстве, нач. отдела Главгидростроительства. В 1939—1946 гг.—на руководящей работе в Наркомтяжмаше, Мин-ва танковой промышленности Главвоенстроения СССР, в 1946—1938—39 гг. и в 1946—1948 гг. в аппарате МГК КПСС. В 1949—1951 гг. и в 1953—54 гг.—зам. пред. Мосгорисполкома. В 1951—1953 гг.—зам. мин. высшего образования СССР. В 1954—55 гг.—секретарь МГК КПСС. В 1955—59 гг.—нач. Главмостстроя и первый зам. пред. исполкома Моссовета. В 1959—63 гг.—пред. Гос. н-та Совета Министров РСФСР по делам строительства. В 1963 г. зам. пред. Совета Министров РСФСР, мин. строительства РСФСР, пред. Мосгорисполкома. Член-корр. Центральной Ревизионной Комиссии КПСС с 1958 г. по 1966 г. Член ЦК КПСС с 1966 г. Деп. Верховного Совета СССР 6—8-го созывов.

ПРОХОРОВ, Василий Ильич (р. 1906 г.)—член ЦК КПСС, избранный 24-м съездом КПСС в 1971 г. Член КПСС с 1928 г. В 1935 г. окончил МВТУ им. Баумана. В 1934—37 гг.—инженер-конструктор ЦАГИ. В 1937—39 гг. и в 1940—42 гг.—работал на 1-м Московском авторемонтном з-де (нач. цеха—зам. лабораторией, зам. гл. инженером). В 1939—40 гг.—в Советской Армии. В 1942—44 гг.—нач. цеха 1-го Московского часового з-да. В 1944—55 гг.—на парт. работе. В 1951—55 гг.—секретарь Московского горкома КПСС. С августа 1955 г.—секретарь ВЦСПС. Деп. Верховного Совета СССР 7-го созывов.

ПРОХОРОВ, Юрий Васильевич—советский математик, член-корреспондент АН СССР, лауреат Ленинской премии 1970 г., присужденной за участие в цикле работ по предельным теоремам теории вероятностей. См. Ежгодник ВСЭ 1967 г., с. 614.

ПРУЖИНЕР, Виктор Лазаревич (р. 1913 г.)—советский инженер-конструктор, лауреат Гос. премии СССР 1970 г., присужденной за участие в создании высокопроизводительных средств механизации выемки породы (типа КС), обеспечивающих высокие скорости проходки вертикальных столбов шахт горной промышленности. Член КПСС с 1944 г. В 1938 г. окончил Московский ин-т инженеров ж.-д. транспорта. В 1932—36 гг.—техник-геолог Метростроя. В 1938—39 гг.—инженер-конструктор Метростроя. В 1939—46 гг.—в Советской Армии. В 1946—53 гг.—проектировщик в Метростроитрансе. С 1953 г.—Центральный н.-и. и проектно-конструкторский ин-т проходческих машин и комплексов для угольной, горной промышленности и подземного строительства, с 1957 г.—гл. конструктор ин-та.

ПСУРЦЕВ, Николай Демьянович (р. 1900 г.)—кандидат в члены ЦК КПСС, избранный 24-м съездом КПСС в 1971 г. Член КПСС с 1919 г. В 1924 г. окончил Военную военную школу связи и в 1934 г. Военную электротехническую академию Советской Армии. В 1935—39 гг.—на руководящей хоз. работе в системе наркоматов обороны и связи. В 1939—40 гг.—нач. связи Сев.-Зап. фронта. В 1941—44 гг.—нач. войск связи Зап. фронта, в 1944—46 гг.—зам. нач. войск связи Советской Армии. В 1946—48 гг.—нач. связи Ген. штаба Вооруженных Сил СССР. С 1948 г.—мин. связи СССР. Выступал в члены ЦК КПСС с 1961 г. Деп. Верховного Совета СССР 7—8-го созывов.

ПУЗАНОВ, Александр Михайлович (р. 1906 г.)—член ЦК КПСС, избранный 24-м съездом КПСС в 1971 г. Член КПСС с 1925 г. После окончания в 1930 г. Плесского с.-х. техникума работал агрономом. В 1934—40 гг.—в Комиссии сов. контроля при СНК СССР, в 1940—43 гг.—гл. контролер, в 1943—44 гг.—зам. наркома Госконтроля СССР. В 1944—46 гг.—пред. Куйбышевского облисполкома. Первый секретарь Куйбышевского

горкома (1946—50 гг.) и обкома КПСС (1946—52 гг.). В 1952—1956 гг.—пред., в 1956—57 гг.—первый зам. пред. Совета Министров РСФСР. В 1957—62 гг.—чрезвычайный и полномочный представитель СССР в КНДР. В 1962—63 гг.—в СФРЮ. С мая 1967 г.—чрезвычайный и полномочный посол СССР в Чех. Член ЦК КПСС с 1952 г. Кандидат в члены Президиума ЦК КПСС в 1952—53 гг. Член Бюро ЦК КПСС по РСФСР в 1956—1957 гг. Деп. Верховного Совета СССР 2—4-го созывов.

ПУЛАТОВ, Эргаш Пулатович (р. 1940 г.)—член Центральной Ревизионной Комиссии КПСС, избранный 24-м съездом КПСС с 1966 г. в 1965 г. Учился в Алмалыкском горнометаллургическом техникуме. В 1955 в ЦК г. и в 1963—67 гг. работал на Алтын-Топканском горнометаллургическом комбинате (путевой рабочий, пом. машиниста экскаватора). В 1959—62 гг.—в Советской Армии. С 1967 г.—машинист экскаватора рудника «Кальмакыр» Алмалыкского горнометаллургического комбината им. В. И. Ленина.

ПУСТОВАЛОВ, Леонид Васильевич (августа 1902 г.—15 ноября 1970 г.)—советский геолог. Член КПСС с 1949 г. Профессор с 1934 г. Доктор геолого-минералогических наук с 1938 г. Член-корреспондент АН СССР с 1953 г. Лауреат Гос. премии СССР 1941 г. В 1924 г. окончил МГУ. В 1923—28 гг.—научный сотрудник Ин-та прикладной минералогии. В 1928—1934 гг.—зам. лабораторией Мосгеоразведки. В 1934—70 гг.—преподавал в Ин-те геологии Московского ин-та нефтехимической и газовой промышленности. Окончил аспирантуру в 1943 г. в авт. отделом Ин-та геологических наук АН СССР. В 1953—1961 гг.—зам. председателя Совета по изучению производительных сил АН СССР; с 1961 г.—директор Лаборатории осадочных полезных ископаемых.

ПЬЯВЧЕНКО, Николай Иванович (р. 1902 г.)—советский биолог, член-корреспондент АН СССР с 1970 г. Член КПСС с 1946 г. Доктор биологических наук. Окончил с.-х. техникум. Окончил С.-х. академию им. Тимирязева в 1938 г.—ЛГУ (заочно). В 1934—42 гг.—на Центральной торфяной опытной станции Наркомзема РСФСР. В 1942—43 гг.—директор Второстепенного торфяного опытного поля. В 1943—49 гг.—нач. отдела Торфяного фонда Наркомзема РСФСР. В 1949—59 гг.—в Целе лесов АН СССР. В 1959—66 гг.—в Ин-те леса и древесины СО ВЦСПС. В 1966—68 гг.—ст. науч. сотрудник Ботанического ин-та АН СССР. С 1968 г.—председатель Президиума Карельского филиала АН СССР.

Р

РАКВЕВИЧ, Екатерина Александровна—советский специалист в области геологии рудных месторождений, член-корреспондент АН СССР с 1970 г. См. Ежгодник ВСЭ 1970 г., с. 600.

РАЗАК, Абдул (р. 1922 г.)—премьер-министр, мин. иностранных дел и обороны Малайзии с сентября 1970 г. Образование получил в Малайе, Сингапуре и в Оксфордском ин-те (в 1950 г. окончил факультет права). Во время 2-й мировой войны участвовал в малайском движении сопротивления. В 1952—1955 гг.—секретарь княжества Пханг. В 1955—59 гг.—главный мин. княжества Пханг. В 1959—63 гг.—зам. премьер-министра и мин. обороны Малайи, в 1963—70 гг.—зам. премьер-министра и мин. обороны Малайзии. В 1959—69 гг.—также мин. национального и сельского развития, в 1967—69 гг.—также мин. внутренних дел. С 23 января 1971 г.—пред. правящей Союзной партии.

РАБОРОВСКИЙ, Рафаил Петрович (р. 1909 г.)—советский инженер-механик, лауреат Гос. премии СССР 1970 г., присужденной за участие в создании и внедрении оборудования для комплексной механизации спуско-подъемных операций при бурении нефтяных и газовых скважин (АСП). Член КПСС с 1943 г. Кандидат технических наук с 1963 г. Ст. научный сотрудник с 1968 г. В 1931 г. окончил Ленинградский политехнический ин-т. В 1931—32 гг.—инженер-механиком зам. директора зерносовхоза. В 1932—37 гг.—на заводе, в 1937—1941 гг.—в ин-те нефтяного машиностроения (в Азербайджане). В 1941—46 гг.—в Советской Армии. С 1946 г.—в Гос. н.-и. и проектном ин-те нефтяного машиностроения, с 1958 г.—нач. отдела.

РАПАЦКИЙ (Raraski), Адам (24 декабря 1909 г.—10 октября 1970 г.)—польский гос. политич. и общественный деятель. В 30-е гг. участвовал в деятельности левых молодежных организаций, примыкавших к Польской социалистической партии (ППС). После окончания ун-та работал экономистом. В сентябре 1939 г. участвовал в боевых действиях. В 1939—45 гг. находился в немецких лагерях для военнопленных, где принял участие в антифашистской деятельности. С 1945 г.—член ППС. Опл. из органа польского коммунистического движения в Народной Польше. В 1946—48 гг.—член главного совета ЦИК ППС. С 1948 г.—член ПОРП и до 1968 г.—ЦК ПОРП. В 1948—54 гг. и в 1956—68 гг.—член Политбюро ЦК ПОРП, а в 1954—56 гг.—кандидат в члены Политбюро ЦК ПОРП. С 1947 г.—депутат сейма. В 1947—50 гг.—министр судостроения, в 1950—58 гг.—министр высшего образования, в 1956—68 гг.—член инст. ЦК. С 2 октября 1957 г. от имени Польши принимает в ООН проект создания безатомной зоны в Центр. Европе («шляк Рапацкого»).

РАПОТА, Вячеслав Федорович (р. 1924 г.)—советский инженер-электрик, лауреат Гос. премии СССР 1970 г., присужденной за участие в создании и промышленном освоении первого в металлургической промышленности комплексно-автоматизированного цеха непрерывной заливки слитков из бес-

кислородной меди, обеспечивающего резкое увеличение выпуска высококачественной кабельной продукции. В 1948 г. окончил Московский энергетический ин-т. С 1948 г. — в Гос. ин-те по проектированию и проектированию металлургии, с 1956 г. — гл. специалист отдела автоматизации.

РАСУЛОВ, Динар (р. 1913 г.) — член ЦК КПСС, избранный 24-м съездом КПСС в 1971 г. Член КПСС с 1939 г. В 1934 г. окончил Среднеазиатский хлопковый ин-т. В 1934—38 гг. работал агрономом, в 1938—41 гг. — в Наркомате земледелия Тадж. ССР (нач. управления, зам. наркома). В 1941—45 гг. — улкомполномоченный Наркомата заготовок СССР по Таджики. ССР. В 1945—48 гг. — зам. начальника управления по развитию высококачественной кабельной продукции. Кандидат технических наук с 1970 г. В 1951 г. окончил Московский станко-инструментальный ин-т. В 1951—53 гг. — на Дмитровском заводе фрезерных станков. В 1953—56 гг. — в Гипроахтогстроймаше. В 1956—60 гг. — гл. конструктор Гос. н.-и. ин-та редких металлов. С 1960 г. — в СКБ титаных цветных металлов при Гос. ин-те по освоению производства предприятий цветной металлургии, нач. отдела.

РАТЕНБЕРГ, Валдим Николаевич (р. 1926 г.) — советский инженер-механик, лауреат Гос. премии СССР 1970 г., присужденной за участие в создании и промышленном освоении первого в металлургической промышленности комплексно-автоматизированного цеха непрерывной разливки слитков из бескислородной жидкой стали. Кандидат технических наук с 1970 г. В 1951 г. окончил Московский станко-инструментальный ин-т. В 1951—53 гг. — на Дмитровском заводе фрезерных станков. В 1953—56 гг. — в Гипроахтогстроймаше. В 1956—60 гг. — гл. конструктор Гос. н.-и. ин-та редких металлов. С 1960 г. — в СКБ титаных цветных металлов при Гос. ин-те по освоению производства предприятий цветной металлургии, нач. отдела.

РАФАИЛОВ, Григорий Борисович (15 октября 1895 г. — 1 мая 1970 г.) — член КПСС с октября 1917 г. Трудовую деятельность начал с 9-летнего возраста в салонных мастерских. В 1915 г. был мобилизован в парскую армию, летом 1917 г. был избран членом полкового комитета солдатских депутатов 6-й армии, затем членом 1-го полка Красной Армии, освобождением командир 13-й армии, военный комиссар 6-го казачьего полка 1-го нонного корпуса, военный комиссар 4-го полка войск ОГПУ). В 1925—34 гг. — на сов. и адм.-хоз. работе на Украине (в Чернигове, Одессе и др.). В 1934—38 гг. — на полит. и парт. работе в Днепропетровской обл. В 1938—41 гг. — нач. Днепропетровского обл. дорожного отдела. Участник Великой Отечественной войны. Член КПСС с 1948 г. Инженер-механик обл. дорожного отдела. С 1947 г. — персональный пенсионер.

РАФИКОВ, Сагид Рауфович (р. 1912 г.) — советский химик, член-корреспондент АН СССР с 1970 г. Доктор химических наук с 1949 г. Профессор с 1951 г. Академик АН Каз. ССР с 1962 г. В 1937 г. окончил Казанский химико-технологический ин-т. В 1938—48 гг. — аспирант, ст. научный сотрудник Ин-та органической химии АН СССР. В 1948—54 гг. и в 1965—67 гг. — Ин-те химических наук АН Каз. ССР. В 1954—64 гг. — в Ин-те элементоорганических соединений АН СССР. С 1967 г. — председатель Президиума Башкирского филиала АН СССР.

РАХМАНИН, Олег Борисович (р. 1924 г.) — член Центральной Ревизионной Комиссии КПСС, избранный 24-м съездом КПСС в 1971 г. Член КПСС с 1945 г. В 1939—45 гг. — в Советской Армии. В 1945—83 гг. работал в системе МВД СССР. С 1963 г. — в аппарате ЦК КПСС. С мая 1968 г. — членом зам. зав. отделом ЦК КПСС.

РАШИДОВ, Шараф Рашидович (р. 1917 г.) — член ЦК КПСС, избранный 24-м съездом КПСС в 1971 г. Кандидат в члены Политбюро ЦК КПСС с апреля 1966 г. Член ЦК КПСС с 1939 г. В 1941 г. окончил Узбекский гос. ун-т в Самарканде и в 1948 г. — ВШП при ЦК КПСС (заочно). В 1938—41 гг. — отв. секретарь, зам. отв. редактора, редактор обл. газеты (Самаркандская обл.). В 1941—42 гг. — в Советской Армии, а затем до 1944 г. вновь работал отв. редактором той же газеты. В 1944—47 гг. — секретарь Самаркандского обкома партии. В 1947—49 гг. — отв. редактор республиканской газеты «Кзыл Узбекистан». В 1949—50 гг. — пред. управления Союза советских писателей Узбекистана. В 1950—59 гг. — пред. Президиума Верховного Совета Узб. ССР. зам. пред. Президиума Верховного Совета СССР (в 1950—60 гг.). С марта 1959 г. — первый секретарь ЦК КП Узбекистана. Кандидат в члены ЦК КПСС с 1956 г. по 1961 г. Член ЦК КПСС с 1961 г. Кандидат в члены Президиума ЦК КПСС с октября 1961 г. по апрель 1966 г. Член Бюро ЦК КП Узбекистана. Член Президиума Верховного Совета УзССР. Член Президиума Верховного Совета СССР с 1970 г.

РЕЙЗОВ, Борис Георгиевич (р. 1902 г.) — советский литературовед, член-корреспондент АН СССР с 1970 г. Доктор филологических наук, профессор с 1940 г. В 1926 г. окончил Северо-Кавказский ун-т. В 1927—30 гг. — аспирант Ленинградского ин-та языков и литературы Запада и Востока. В 1930—32 гг. — ассистент, затем доцент Северо-Кавказского института филологического ин-та. В 1933—35 гг. — на литературной и переводческой работе. С 1935 г. — в ЛГУ, профессор, зав. кафедрой зарубежных литератур.

РЕЙМЕРС, Федор Эдуардович (р. 1904 г.) — советский специалист в области физиологии растений, член-корреспондент АН СССР с 1970 г. Член КПСС с 1962 г. Доктор биологических наук с 1958 г. Профессор с 1959 г. В 1930 г. окончил Московский с.-х. ин-т. В 1931—32 гг. — зав. учебной частью Уманского тех-

никума. В 1932—35 гг. — аспирант Всесоюзного ин-та растениеводства. В 1936—41 гг. — зав. лабораторией Н.-и. ин-та овощного хозяйства Наркомхоза РСФСР. С 1950 г. — в СО АН СССР: в 1950—61 гг. — зав. лабораторией в Всесоюзно-Сибирском филиале; в 1961—67 гг. — директор Филологического ин-та в Иркутске; С 1967 г. — директор Сибирского ин-та физиологии и биохимии растений.

РЕМАРК (Remarque), Эрих Мария (22 июня 1898 г. — 25 сентября 1970 г.) — немецкий писатель-антифашист. Участвовал в первой мировой войне. Приобрел широкую известность после опубликования отрывков в Восточно-Азиатском фронте без имени (1925 г.). В романе «Возвращение» (1931 г.) показал безрадостную судьбу солдат, вернувшихся с фронта. Преследуемый гитлеровцами, с 1932 г. жил во Франции, США и в Швейцарии, где и скончался. После романа «Три товарища» (1938 г.), действие в котором происходит в Германии накануне гитлеровского переворота, написал романы «Возлюбил ближнего своего» (1940 г.) и «Грифобальная арка» (1946 г.), где обрисовал судьбы немецких эмигрантов-антифашистов. Роман «Жизнь» (1952 г.) рисует гитлеровский конлагерь. Герой романа «Время жбит и время умирать» (1954 г.) — представитель поколения, разочарованного и дезориентированного войной и фашизмом. В романе «Черный обелиск» (1956 г.) сделана попытка вскрыть корни гитлеризма.

РЕМНИКОВ, Александр Иванович (р. 1924 г.) — советский специалист в области биоэлектроники, лауреат Гос. премии СССР 1970 г., присужденной за участие в создании протеза предельно с биоэлектрическим управлением. Член КПСС. В 1944 г. окончил школу рабочей молодежи. С 1941 г. работает на Московском протезно-ортопедическом предприятии, техник.

РЕЙНИЦ, Лондонин (р. 1929 г.) — мин. иностранных дел МНР. Член ЦК МНР. Член ЦК МНР в Гоби-Алтайском аймаке в семье арата. По специальности агроном, высшее образование получил в СССР. С 1957 г. — член МНРП. В 1955—67 гг. работал агрономом, затем зам. мин. с.-х. В 1967—70 гг. — пред. Высшего совета союза с.-х. объединений, зав. отделом с.-х. торговли и транспорта ЦК МНР.

РЕЙЗОВИЧ, Симон Захарович (25 марта 1900 г. — 5 февраля 1970 г.) — советский химик, профессор с 1933 г. Доктор химических наук с 1936 г. Член-корреспондент АН СССР с 1939 г. Лауреат Гос. премии СССР 1941 г. и 1949 г. В 1922 г. окончил Днепропетровский ун-т. В 1923—28 гг. — ассистент Днепропетровского горного ин-та. В 1928—41 гг. и в 1961—1970 гг. — зав. лабораторией в Ин-те химической физики АН СССР. В 1941—61 гг. — в Ин-те физической химии АН СССР. Одновременно: в 1930—41 гг. — зав. кафедрой Ленинградского политехнического ин-та; в 1943—52 гг. — зав. кафедрой Московского ин-та химического машиностроения.

РОГОЖИН, Иннокентий Дмитриевич (р. 1919 г.) — советский геолог, лауреат Гос. премии СССР 1970 г., присужденной за участие в открытии и разведке в Южно-Казахстанском горнорудном районе новых крупных месторождений хромитов и создании уникальной сырьевой базы хромитовых руд в СССР. Член КПСС с 1958 г. В 1941 г. окончил Томский ун-т. В 1941—47 гг. и в 1949—58 гг. — в геологоразведочных партиях Ханкасская ОА и Актобинской обл. В 1947—49 гг. — в «Юралаццетметразведке» и «Уралметаллпрозраведке». В 1956—1966 гг. и с 1967 г. — в Зонально-Казахстанской колхозной геологоразведочной экспедиции. В 1960—66 гг. и с 1967 г. — нач. экспедиции. В 1966—68 гг. — руководитель группы советских геологов на Кубе.

РОДИОНОВ, Николай Николаевич (р. 1915 г.) — член ЦК КПСС, избранный 24-м съездом КПСС в 1971 г. Член КПСС с 1944 г. Окончил в 1941 г. Московский ин-т стали. В 1941—1948 гг. — на инженерно-технических должностях на Магнитогорском металлургическом комбинате и в ЦК в Ленинграде. В 1948—60 гг. — на парт. работе в Ленинграде и Ленинградской обл.: в 1954—56 гг. — второй секретарь, в 1957—60 гг. — первый секретарь Ленинградского горкома КПСС, в 1956—1957 гг. — второй секретарь Ленинградского обкома КПСС. В 1960—62 гг. — второй секретарь ЦК КП Казахстана. В 1962—1966 гг. — зам. пред. Ленинградского обкома КПСС, в 1965—70 гг. — первый секретарь любительского обкома КПСС. С июня 1970 г. — зам. министра иностранных дел СССР. Кандидат в члены ЦК КПСС с 1961 г. по 1966 г. Член ЦК КПСС с 1966 г. Деп. Верховного Совета СССР 5—8-го созывов.

РОДИОНОВА, Александра Ивановна (1895 г. — 2 июля 1970 г.) — член КПСС с августа 1917 г. Трудовую деятельность начала в 14-летнего возраста, работая слесарем в 1915 г. в Петербурге. В 1915 г. — вагонюмщица в Василевском профессиональном трамвайном отделе. В Октябрьские дни 1917 г. состояла в Красной гвардии. В 1934—36 гг. — студентка 1-го Медицинского ин-та в Ленинграде, затем — врач, в 1943—44 гг. — нач. госпитала в Ленинграде. В 1944—54 гг. — зав. здравпунктом на Ленинградском з-де С 1954 г. — персональная пенсионерка.

РОЖДЕСТВЕНСКИЙ, Геннадий Николаевич (с 1931 г.) — советский пианист, лауреат Ленинской премии 1970 г., присужденной за участие в создании балетного спектакля «Спартак» в ГАБТ СССР. Народный артист РСФСР с 1966 г. В 1954 г. окончил Московскую консерваторию. С 1961 г. — гл. дирижер и художественный руководитель Большого симфонического оркестра Всесоюзного радио и телевидения. В 1964—70 гг. — одновременно гл. дирижер ГАБТ.

РОЗАНОВ, Юрий Александрович (р. 1934 г.) — советский математик, лауреат Ленинской премии 1970 г., присужденной

ских наук с 1969 г. Герой Социалистического Труда с 1966 г. В 1954 г. окончил Азербайджанский индустриальный ин-т. В 1954—57 гг. — в Новосибирском геологическом управлении. В 1957—59 гг. — нач. Сургутской индустриальной школы. В 1959—64 гг. — нач. Правильной нефтеразведочной экспедиции. С 1970 г. — гл. геолог Гл. Тюменского производственного геологического управления.

САЛЫНКОВА, Екатерина Андреевна (р. 1928 г.) — кандидат в члены ЦК КПСС, избрана 24-м съездом КПСС в 1971 г. Член КПСС с 1957 г. В 1957 г. окончила школу рабочей молодежи. В 1943—50 гг. — ученица вогосваршника, аппаратчицы, помощницы 70 мотора, в 1950—58 гг. — аппаратчица контактного отделения цеха Березниковского азотно-тукового з-да. С апреля 1968 г. — ст. рабочая цеха этого завода. Член Центральной Ревизионной Комиссии КПСС с 1966 г. до 1971 г.

САМАРИН, Александр Михайлович — советский металлург, академик, председатель Всесоюзного совета научно-технического общества. Скончался 20 мая 1970 г. См. Ежегодник БСЭ 1967 г., с. 616.

САПОЖНИКОВ, Леонид Михайлович (29 апреля 1906 г. — 24 февраля 1970 г.) — советский специалист в области физико-химии и технологии топлива. Профессор с 1935 г. Доктор технических наук с 1936 г. Член-корреспондент АН СССР с 1946 г. В 1929 г. окончил Днепровский горный ин-т и до 1930 г. работал там же. В 1930—37 гг. преподаватель, ассистент, профессор Днепровского ин-та химии, работавшего одновременно научным сотрудником, зав. лабораторией Днепровского углехимического н.-и. ин-та. В 1937—70 гг. — в Ин-те горючих ископаемых в Москве, зав. лабораторией, ст. научный сотрудник.

САРКИСИЯН, Александр Данилович (14 марта 1893 г. — 14 января 1970 г.) — член КПСС с апреля 1917 г. Трудовую деятельность начал с 11-летнего возраста в качестве рабочего шпалерного в Гяндже. С 1908 г. работал портным в Тифлисе, здесь же в 1912 г. включился в революционное движение. В мае 1918 г. за распространение большевистских листовок был арестован. В 1919 г. по заданию большевистской организации вел нелегальную работу в Александрополе и Карсе, за что в июле 1920 г. был арестован дашинами. В 1922—27 гг. после установления Советской власти в Армении, работал в Комитете Ленинаканской уездной фабрики. В 1930—34 гг. учился во Всесоюзной промышленной академии в Москве. С 1936 г. — зам. пред. горсовета. Участник Великой Отечественной войны. В 1955—61 гг. — директор суконой фабрики в Ереване.

С 1961 г. — персональный пенсионер.
САРКИСИЯН, Арменак (р. 1926 г.) — советский специалист в области гидромеханики и вычислительной математики, лауреат Гос. премии СССР 1970 г., присужденной за участие в экспериментальных и теоретических исследованиях течения Ломоносова и системы пограничных течений тропической Атлантики. Член КПСС с 1957 г. Доктор физ.-мат. наук с 1967 г. Профессор с 1968 г. В 1950 г. окончил Азербайджанский ин-т. В 1950—65 гг. — на н.-и. работе в различных ин-тах АН СССР. В 1965—69 гг. в Морском гидрофизическом ин-те АН УССР, зав. отделом. С 1969 г. — в Ин-те океанологии АН СССР, зав. лабораторией.

САРТАКОВ, Сергей Венедиктович (р. 1908 г.) — советский писатель, лауреат Гос. премии СССР 1970 г., присужденной за трилогию «Варбинские повести» («Горный ветер», «Ке отлавив корову», «Меленский гавот»). Член КПСС с 1951 г. Член Союза писателей СССР с 1948 г. В 1933—38 гг. — в Советской Армии. В 1938 г. опубликован первый рассказ «Алексей Хулопов». Основные произведения: «Философский камень», «Село далекое» и «Первая встреча» (сб. рассказов) и др. Депутат Верховного Совета РСФСР 5-го созыва.

САХАРОВ, Борис Андреевич (р. 1914 г.) — советский специалист в области физико-химии и технологии неорганических материалов. Член-корреспондент АН СССР с 1971 г. Член КПСС с 1944 г. Доктор технических наук с 1963 г. Профессор с 1966 г. Лауреат Ленинской премии 1964 г. В 1940 г. окончил Московский ин-т тонкой химической технологии. В 1940—53 гг. — в Советской Армии. С 1953 г. — в Гос. н.-и. и проектном ин-те редметаллургической пром-сти, с 1963 г. — директор ин-та. С 1963 г., одновременно — профессор Московского ин-та тонкой химической технологии.

СВАНСТРЕМ (Svahnström), Вертиль (р. 1907 г.) — шведский журналист и общественный деятель, лауреат международной Ленинской премии «За укрепление мира между народами» за 1968—69 гг. После окончания среднего учебного заведения в Стокгольме учился в Берлинском ун-те (1931—33 гг.). В 1928—1936 гг. — сотрудник Шведского телеграфного бюро. В 1936—1938 гг. — корреспондент газеты «Свенск дагбладет» в Лондоне, а в 1938—40 гг. (как и в 1931—34 гг.) — корреспондент Шведского телеграфного бюро в Берлине. В 1940—57 гг. работал в газете «Стокгольм-тиндинген», в 1957—58 гг. — в газете «Морганбладет». С 1959 г. — сотрудник журнала «Фреден». Один из основателей и пред. организации «Поход против атомного оружия». В 1967 г. выступил одним из инициаторов и организаторов Стокгольмской конференции по Вьетнаму, затем избран пред. Международного координационного комитета миролюбивых сил по Вьетнаму. С 1970 г. — член Международной комиссии по расследованию военных преступлений США во Вьетнаме.

СВАРАН СИНГХ, Сардар (р. 1907 г.) — мин. иностранных дел Индии с июня 1970 г. Образование получил в Лакхнау

гос. колледже, затем преподавал и занимался адвокатской практикой. В 1946 г. избран членом законодательного собрания штата Пенджаб. В 1947—52 гг. занимал в правительстве штата посты министра, продовольствия и жилищного строительства; внутренних дел; аригации, энергетики и жилищного строительства. В 1952 г. избран членом Совета штатов индийского парламента. В 1952—57 гг. — мин. общественных работ, жилищного строительства и снабжения в правительстве Индии. В 1957 г. избран депутатом Народной палаты парламента. В 1957—62 гг. — мин. стали, шахт и топлива, в 1962—64 гг. — мин. ж.-д. транспорта, р. х-ва, промышленности и тылового машиностроения. В 1964—66 гг. — мин. иностранных дел, в 1966—70 гг. — мин. обороны.

СВЕРДЛОВ, Юрий Моисеевич (р. 1926 г.) — советский инженер-технолог, лауреат Гос. премии СССР 1970 г., присужденной за создание и промышленное внедрение высокопроизводительной установки первичной переработки нефти мощностью 6 млн. т в год. Член КПСС с 1952 г. В 1948 г. окончил Московский ин-т тонкой химической технологии. С 1949 г. во Всесоюзном н.-и. и проектном ин-те нефтеперерабатывающей и нефтехимической промышленности, с 1961 г. — гл. инженер проекта.
СВЕТЛОВИДОВ (наст. фам. С е д ы х), Николай Афанасьевич — советский актер, скончался 21 ноября 1970 г. См. Ежегодник БСЭ 1966 г., с. 610.

СВЕШНИКОВ, Вячеслав Александрович (р. 1918 г.) — советский философ, член-корреспондент АН СССР с 1970 г. Член КПСС с 1944 г. Доктор философских наук с 1967 г. Профессор с 1969 г. В 1939 г. окончил Горьковский ун-т и до 1943 г. работал там же. В 1943—45 гг. — директор средней школы. В 1946—51 гг. — пропагандист, лектор Кировского обкома КПСС. В 1951—54 гг. — аспирант Академии общественных наук при ЦК КПСС. В 1955—56 гг. — инструктор Отдела науки и вузов ЦК КПСС. В 1956—70 гг. — ст. научный сотрудник Ин-та философии АН СССР, С 1970 г. — зав. отделом Ин-та истории, филологии и философии СО АН СССР.

СВЕШНИКОВ, Александр Васильевич (р. 1890 г.) — советский хоровой дирижер и музыкальный деятель, Герой Социалистического Труда с 1970 г. Нар. арт. СССР с 1956 г. Член КПСС с 1950 г. Организатор (1942 г.) и худ. рук. Гос. русского ансамбля хора СССР (с 1945 г.). Профессор с 1948 г. директор Московской консерватории. Ему принадлежит хоровое обрабoткa русских народных и др. песен. Гос. премия СССР 1946 г.

СВИРИДОВ, Георгий Васильевич — советский композитор, народный артист СССР с 1970 г. См. Ежегодник БСЭ 1961 г., с. 575—576 и с. 539.
СВЯТЫЙ, Валентин, Люблин (р. 1895 г.) — чехословацкий гос. и политич. деятель, президент ЧССР, лауреат международной Ленинской премии «За укрепление мира между народами» за 1968—69 гг. См. Ежегодник БСЭ 1968 г., с. 614.

СЕВАСТЬЯНОВ, Виталий Иванович (р. 1935 г.) — летчик-космонавт СССР. 1—19 июня 1970 г. совместно с Николаевым А. Г. совершил на космическом корабле «Союз-9» длительный полет по орбитальной орбите, провел в космосе 424 часа. За успешное осуществление полета и проявленные при этом мужество и героизм ему присвоено звание Героя Советского Союза. Член КПСС с 1963 г. Кандидат технических наук с 1965 г. В 1959 г. окончил Московский авиационный ин-т и до 1967 г. работал в конструкторском бюро. С 1967 г. — в отряде космонавтов.

СЕГАЛОВИЧ, Валентин Ильич (р. 1936 г.) — советский инженер-геофизик, лауреат Гос. премии СССР 1970 г., присужденной за участие в открытии и разведке в Южно-Кемпирсайском горнорудном районе новых крупных месторождений хромитов и создания уникальной сырьевой базы хромитовых руд в СССР. Член КПСС с 1965 г. В 1958 г. окончил Днепровский горный ин-т и до 1968 г. работал в Мугоджарской геофизической экспедиции. В 1968 г. — ст. научный сотрудник Нахичеван. филиала Всесоюзного н.-и. ин-та разведочной геофизики.

СЕЛИХАНОВ, Сергей Иванович (р. 1917 г.) — советский скульптор-оформитель, лауреат Ленинской премии 1970 г., присужденной за участие в создании мемориального комплекса «Хатынь». Член КПСС с 1943 г. Народный художник БССР. В 1937 г. окончил Витебское художественное училище. В 1941—1948 гг. — в Советской Армии. Основные работы: памятник К. Заслонову в Орше, горельеф «Советская Армия в годы войны» в Минске, памятник партизанам-братьям Цуба, фигура Столетья для МГУ и др.

СЕМЕНОВ, Владимир Семеевич (р. 1911 г.) — кандидат в члены ЦК КПСС, избранный 24-м съездом КПСС в 1971 г. Член ЦК КПСС с 1938 г. В 1937 г. окончил ИОЛ им. Н. Г. Чернышевского. Поощр. грамотой 1939 г. — на дипломатической работе: в Литве (1939—40 гг.), Германии (1940—41 гг.), Швеции (1942—1945 гг.), в аппарате Сов. военной администрации, в последующем — Советской контрольной комиссии в Германии (1945—1953 гг.). В 1953—54 гг. — чрезвычайный и полномочный посол СССР в ГДР. В 1954—55 гг. — зав. отделом МИД СССР. С марта 1955 г. — зам. мин. иностранных дел СССР. Член Центральной Ревизионной Комиссии КПСС с 1952 г. по 1966 г. Кандидат в члены ЦК КПСС с 1966 г.

СЕМПЕР, Йоханнес (22 марта 1892 г. — 21 февраля 1970 г.) — эстонский советский писатель, гос. и общественный деятель, народный писатель СССР с 1964 г. Член КПСС с 1940 г. Учился в Петербургском (1910—14 гг.) и Берлинском (1921—25 гг.) ун-тах, изучал архитектуру в Москве. В 1928 г. получил звание

КПСС (в 1963—64 гг.— первый секретарь Ульяновского сельского обкома КПСС). Кандидат в члены ЦК КПСС с 1961 г. до 1966 г. Член ЦК КПСС с 1966 г. Деп. Верховного Совета СССР 4-го созыва.

СКРИНСКИЙ, Александр Николаевич — советский физик, академик с 1970 г. См. Ежегодник ВСЭ 1968 г., с. 616; 1969 г., с. 600.

СКУБАЧЕВСКИЙ, Глеб Семсевич (р. 1907 г.) — советский инженер-механик по авиалетательным. Лауреат Гос. премии СССР 1970 г., присужденной за учебник «Авиационные газотурбинные двигатели и их расчет», опубликованный в 1969 г. (3-е издание). Член КПСС с 1940 г. Кандидат технических наук с 1934 г. Профессор с 1949 г. Доктор наук с 1955 г. В 1930 г. окончил Московский авиационный ин-т, был оставлен в аспирантуре и продолжал затем там же работать; с 1937 г.— зав. кафедрой ин-та. Одновременно вел инженерную работу на заводах и в конструкторских бюро. В СКУЛКОВ, Игорь Петрович (25 июня 1913 г.— 22 июля 1971 г.) — кандидат в члены ЦК КПСС, избранный 24-м съездом КПСС в 1971 г. Член КПСС с 1932 г. В 1941 г. окончил ВПШ при ЦК КПСС. В 1934—42 гг.— на отв. комсомольской и партийной работе. В 1942—45 гг.— в Советской Армии. В 1945—51 гг.— секретарь, второй секретарь Алтайского крайкома партии. В 1951—52 гг.— в аппарате ЦК КПСС. В 1952—1958 гг.— в аппарате ЦК КПСС. В 1958—59 гг.— пред. Комиссии сов. контроля Совета Министров РСФСР. В 1959—63 гг.— первый секретарь Удмуртского обкома КПСС. В 1964—65 гг.— в аппарате ЦК КПСС. В 1965—71 гг.— первый секретарь Костромского обкома КПСС. Кандидат в члены ЦК КПСС с 1952 г. Деп. Верховного Совета СССР 4-го созыва.

СЛАВИНСКИЙ, Михаил Яковлевич (р. 1905 г.) — советский инженер-технолог по нефтепереработке и нефтехимии, лауреат Гос. премии СССР 1970 г., присужденной за участие в создании и промышленном внедрении высокопроизводительной установки первичной переработки нефти мощностью 6 млн. т в год. Кандидат технических наук с 1968 г. В 1930 г. окончил Московский ин-т народного хозяйства. В 1931—38 гг.— ин-те «Гипрооргнефть». В 1938—41 гг.— инж. отдела Главнефтепереработки Наркомата топливной пром-сти. В 1941—46 гг.— в Советской Армии. В 1946—68 гг.— в Гипронефтезаводе, гл. инженер проекта, гл. технолог отдела. С 1968 г.— в Центральном н.-и. ин-те технико-экономических исследований нефтеперерабатывающей и нефтехимической пром-сти, нач. сектора.

СЛАВСКИЙ, Ефим Павлович (р. 1898 г.) — член ЦК КПСС, избранный 24-м съездом КПСС в 1971 г. Член КПСС с 1918 г. В 1933 г. окончил Московский ин-т цветных металлов и золота. В 1933—40 гг. работал на з-де «Электротранс» в Орджоникидзе (инженер, нач. цеха, гл. инженер, дир. з-да). Был директором Днепровского (1940—41 гг.) и Уральского (1941—45 гг.) алюминевых з-дов. В 1945—46 гг.— зам. наркома цветной металлургии СССР. В 1946—53 гг.— зам. нач. гл. управления при Совете Министров СССР. В 1953—57 гг.— зам. мин., затем первый зам. мин. среднего машиностроения СССР. В 1957—1963 гг. и с 1965 г.— мин. среднего машиностроения СССР. В 1963—65 гг.— пред. Гос. производственного к-та по среднему машиностроению СССР. Дважды лауреат Гос. премии СССР. Тринжды Герой Соц. Труда. Член ЦК КПСС с 1961 г. Деп. Верховного Совета СССР 5-го созыва.

СЛАВУСКИИ, Александр Павлович (р. 1916 г.) — советский физиолог — лауреат Гос. премии СССР 1970 г., присужденной за участие в создании протеза предплечья с биологическим управлением. Член КПСС с 1948 г. Кандидат биологических наук с 1947 г. Ст. научный сотрудник с 1961 г. В 1940 г. окончил МГУ. В 1940—41 гг.— аспирант ИИ Московского медицинского ин-та. В 1941—43 гг.— в Советской Армии. В 1943—1953 гг.— в Ин-те нейрохирургии АМН СССР. С 1953 г.— в Центральном н.-и. ин-те протезирования и протезостроения, с 1958 г.— руководитель лаборатории.

СЛАЖНЕВ, Иван Гаврилович (р. 1913 г.) — кандидат в члены ЦК КПСС, избранный 24-м съездом КПСС в 1971 г. Член КПСС с 1939 г. В 1940 г. окончил Харьковский ин-т механики и с. х-ва. В 1931—34 гг. работал механиком МТС в Узбекстане и Туркмене. В 1934—37 гг. в 1944—47 гг. — дир. МТС. В 1942—44 гг. — на парт. работе. В 1947—55 гг. — на руководящей сов. работе. В 1953—55 гг. — зам. пред., пред. Кустанайского облисполкома. В 1955—62 гг. — зам. пред. Совета Министров Каз. ССР. В 1961—62 гг. — мин. заготовок Каз. ССР. В 1962—65 гг. — первый секретарь Павлодарского обкома КП Казахстана (в 1962—64 гг. — первый секретарь Павлодарского обкома КП Казахстана). В 1965 г. — пред. Целинного крайисполкома. С декабря 1965 г. — первый зам. пред. Совета Министров Каз. ССР. Кандидат в члены ЦК КПСС с 1966 г. Кандидат в члены Бюро ЦК КП Казахстана.

СМАЛИНС, Альфредас Иоаосович (р. 1928 г.) — советский хирург, лауреат Гос. премии СССР 1970 г., присужденной за участие в предложении, разработке и внедрении в медицинскую практику блестящего метода лечения армий сердца. Доктор медицинских наук с 1966 г. Профессор с 1965 г. В 1949 г. окончил Каунасский ун-т, в 1956 г. — аспирантуру Ин-та хирургии им. Вишневского. В 1949—53 гг. — хирург республиканской клинической больницы в Каунасе. С 1956 г. — в Каунасском медицинском ин-те, с 1967 г. — зав. лабораторией Н.-и. ин-та физиологии и патологии сердечно-сосудистой системы.

СМИРНОВ, Александр Иванович (р. 1912 г.) — кандидат в члены ЦК КПСС, избранный 24-м съездом КПСС в 1971 г.

Член КПСС с 1937 г. Окончил с.-х. техникум (в 1931 г.), 4 курса Горьковского с.-х. ин-та и в 1953 г. — ВПШ при ЦК КПСС (эконом.). В 1933—37 гг. работал ст. зоотехником районного земельного отдела и госплемрасстанции. В 1937—43 гг. — гл. зоотехник, нач. управления животноводства и зам. нач. Горьковского обл. земельного отдела. В 1943 г. — секретарь Горьковского обкома партии. В 1943—47 гг. и в 1948—53 гг. — в аппарате ЦК КПСС. В 1947—48 гг. — в аппарате Ростовского обкома партии. В 1953—55 гг. — второй секретарь Читинского обкома партии. В 1955—61 гг. — пред. Читинского облисполкома. С 1961 г. — первый секретарь Читинского обкома КПСС (в 1963—64 гг. — первый секретарь Читинского сельского обкома КПСС). Кандидат в члены ЦК КПСС с 1961 г. Деп. Верховного Совета СССР 6—8-го созывов.

СМИРНОВ, Александр Николаевич (р. 1909 г.) — кандидат в члены ЦК КПСС, избранный 24-м съездом КПСС в 1971 г. Член КПСС с 1930 г. В 1933 г. окончил Ивановский текстильный техникум. В 1930—52 гг. работал на металлургическом комбинате им. Фролова в Иваново (ремонтровщик, пом. мастера, мастер цехов, нач. цеха, зав. прядильной ф-ной, гл. инженер комбината). В 1933—34 гг. — в Советской Армии. В 1952—53 гг. — нач. Гл. управления хл.-бум. пром-сти Ивановской обл. Мин-ва легкой пром-сти СССР, в 1953—56 гг. — Мин-ва пром. товаров широкого потребления СССР. В 1956—57 гг. — второй секретарь Ивановского облисполкома. В 1957—70 гг. — в аппарате ЦК КПСС (в 1962—64 гг. — пред. Ивановского (промышленного) облисполкома). Лауреат Гос. премии СССР (1951 г.). Кандидат в члены ЦК КПСС с 1966 г. Деп. Верховного Совета СССР 7—8-го созывов.

СМИРНОВ, Василий Александрович (р. 1922 г.) — член ЦК КПСС, избранный 24-м съездом КПСС в 1971 г. Член КПСС с 1942 г. Образование — в классе средней школы. В 1937—1948 г. работал в ФЗО в Ленинграде. В 1948—46 гг. — в Советской Армии. С 1946 г. — бригадир-судостроик Балтийского з-да им. С. Орджоникидзе. Герой Соц. Труда (1960 г.). Кандидат в члены ЦК КПСС с 1961 г. до 1971 г.

СМИРНОВ, Вениамин Григорьевич (р. 1919 г.) — советский инженер-геофизик, лауреат Ленинской премии (1971 г.), присужденной за участие в открытии крупных месторождений нефти в Среднем Приобье и ускоренной подготовке промышленных запасов. Член КПСС с 1962 г. Кандидат геолого-минералогических наук с 1969 г. В 1943 г. окончил Свердловский горный ин-т, в 1954 г. — Академию нефтяной промышленности. В 1943—46 гг. — в полесных геофизических партиях нефтяных районов Поволжья. В 1946—52 гг. работал по специальности в Румынии. В 1952—57 гг. — в ЦК КПСС. В 1957—70 гг. — инж. партии Тюменской геологической экспедиции. С 1970 г. — руководитель сектора Западно-Сибирского н.-и. геологоразведочного нефтяного ин-та.

СМИРНОВ, Владимир Ипполитович (р. 1915 г.) — советский авиаконструктор, лауреат Ленинской премии 1970 г., присужденной за участие в создании межконтинентального пассажирского самолета «Ту-144». Член КПСС с 1968 г. В 1939 г. окончил Московский авиационный ин-т и начал работать на машиностроительном заводе; с 1958 г. — зам. гл. конструктора завода и нач. конструкторского бюро.

СМИРНОВ, Геннадий Дмитриевич (р. 1933 г.) — советский специалист в области электронной вычислительной техники, лауреат Гос. премии СССР 1970 г., присужденной за участие в создании универсальных вычислительных машин второго поколения типа «Минск» и освоении их серийного производства. Член КПСС с 1968 г. В 1957 г. окончил Московский энергетический ин-т. С 1957 г. — на инженерных и административных должностях на предприятиях Мин-ва радиопромышленности; с 1969 г. — зам. гл. инженера.

СМИРНОВ, Леонид Васильевич (р. 1916 г.) — член ЦК КПСС, избранный 24-м съездом КПСС в 1971 г. Член КПСС с 1943 г. В 1939 г. окончил Новочеркасский индустриальный ин-т (вечернее отделение). В 1939—61 гг. работал в системе Мин-ва вооружения СССР (инженер, нач. цеха, нач. электро-бюро, гл. энергетик, дир. з-да, дир. НИИ). В 1961—63 гг. — зам. пред., пред. Гос. к-та Советов Министров СССР по оборонной технике. Министр СССР. С марта 1963 г. — зам. пред. Совета Министров СССР. Член ЦК КПСС с 1961 г. Лауреат Ленинской премии (1960 г.). Член ЦК КПСС с 1961 г. Деп. Верховного Совета СССР 6—8-го созывов.

СМИРНОВ, Николай Иванович (р. 1917 г.) — кандидат в члены ЦК КПСС, избранный 24-м съездом КПСС в 1971 г. Член КПСС с 1942 г. В 1939 г. окончил Высшее военно-морское училище им. М. В. Фрунзе, в 1959 г. — Военную академию Генштаба Генерального штаба Советской Армии. С 1947 г. — в составе военной флотилии 1941—45 гг. — пом. командира, командир подводной лодки. В 1945—57 гг. — командир подводной лодки, нач. штаба дивизиона, командир дивизиона, нач. штаба соединения подводных лодок. В 1959—69 гг. — на командных должностях на Балтийском и Черноморском флоте. Работал в гл. штабе ВМФ. С марта 1969 г. — командующий Тихоокеанским флотом. Штаб Лейп. Военного Совета СССР 6—8-го созыва.

СМИРНОВСКИЙ, Михаил Николаевич (р. 1921 г.) — член Центральной Ревизионной Комиссии КПСС, избранный 24-м съездом КПСС в 1971 г. Член КПСС с 1947 г. В 1944 г. окончил МАИ им. С. Орджоникидзе. С 1948 г. — на дипломатической работе. В 1952—55 гг. — первый секретарь посольства СССР в США. В 1955—58 гг. — в аппарате МИД СССР. В 1958—1960 гг. — советник, в 1960—62 гг. — советник-посланник посольства СССР в США. В 1962—66 гг. — зав. отделом МИД

СССР. С февраля 1966 г. — чрезвычайный и полномочный посол СССР в Великобритании. Член Центральной Ревизионной Комиссии КПСС с 1968 г.

СМИРЯКОВ, Михаил Сергеевич (р. 1909 г.) — член Центральной Ревизионной Комиссии КПСС, избранный 24-м съездом КПСС в 1971 г. Член КПСС с 1940 г. В 1930 г. окончил МГУ им. М. В. Ломоносова. С 1930 г. работает в аппарате Совета Министров СССР (консультант, нач. сектора, пом. секретаря Экономсовета, зам. зав. секретариатом, зам. управляющего делами). С декабря 1964 г. — управляющий делами Совета Министров СССР. Деп. Верховного Совета СССР 1-го созыва. **СМОЛИЧ**, Юрий Иванович (р. 1910 г.) — советский физик, член-корреспондент АН СССР с 1970 г. Член КПСС с 1943 г. Доктор физ.-мат. наук с 1955 г. Профессор с 1959 г. Лауреат Гос. премии СССР 1952 г. В 1938 г. окончил Ленинградский политехнический ин-т и до 1951 г. заведовал лабораторией. В 1951—56 гг. — ст. научный сотрудник Ин-та химии силикатов АН СССР. С 1956 г. — зав. лабораторией и зам. директора Ин-та полупроводников АН СССР. Одновременно: в 1945—1950 гг. — доцент, с 1950 г. — профессор Ленинградского политехнического ин-та; в 1950—57 гг. — зав. кафедрой Ленинградского химико-фармацевтического ин-та.

СМОЛИЧ, Юрий Корнеевич (р. 1900 г.) — советский украинский писатель, Герой Социалистического Труда с 1970 г. Член КПСС с 1951 г. Член в Киевском комитете ЦК КПСС. Участвовал в создании 1914 г. первого научно-фантастического романа «Последний Эльдорадо» (1926 г.), научно-фантастического романа «Прекрасные катастрофы» (1935 г.), трилогии о жизненных путях своего поколения: «Детство» (1937 г.), «Наши тайны» (1936 г.), «Восемнадцатилетие» (1938 г.), романов «Они не прошли» (1946 г.), «Мы вместе были в бою» (1948 г.), «Рассвет над морем» (1953 г.), «Мир хранимая», война джетов. В 1938 г. — член ЦК ВЛКСМ. Автор научно-фантастических статей «Первая книга» (1951 г.), «Работать с читателем» (1953 г.); пьес и др. Пред. правления Союза писателей УССР (с 1971 г.).

СНЕЧКУС, Агтанас Юозович (р. 1903 г.) — член ЦК КПСС, избранный 24-м съездом КПСС в 1971 г. Член КПСС с 1920 г. В 1926 г. окончил 2 курсы Ин-та нар. эк. в Плехановце. В 1925 г. — Менделеевский литовский курс в Москве. В 1921—1925 гг. — сотрудник заграничного Бюро КП Литвы, затем на подпольной работе в бурж. Литве: в 1926—30 гг. — секретарь, в 1936—39 гг. — первый секретарь ЦК КП Литвы. После восстановления в 1940 г. Советской власти — первый секретарь ЦК КП Литвы. В 1941—52 гг. — кандидат в члены ЦК КПСС, с 1952 г. — член ЦК КПСС. Член Бюро ЦК КП Литвы. Деп. Верховного Совета СССР 1—8-го созывов.

СОВЯЛОВ, Юрий Иванович (р. 1925 г.) — советский инженер-физик, лауреат Гос. премии СССР 1970 г., присужденной за участие в исследовании неустойчивости высокотемпературной плазмы в магнитном поле и создании метода ее стабилизации «магнитной ямой». Член КПСС с 1947 г. Кандидат физ.-мат. наук с 1966 г. В 1956 г. окончил Московский инженерно-физический ин-т. С 1957 г. — в Инте атомной энергии им. И. В. Курчатова — мл. научный сотрудник.

СОБОЛЕВСКИЙ, Владимир Викентьевич (р. 1928 г.) — советский инженер-нефтяник, лауреат Ленинской премии 1970 г., присужденной за участие в открытии крупных и уникальных месторождений природного газа в северных районах Западной Сибири, эффективной разведке их и подготовке промышленных пластов. Член КПСС в 1952 г. окончил Тюменский нефтяной ин-т. В 1952—61 гг. — на руководящих инженерных должностях в различных нефтезаведческих экспедициях Западной Сибири. В 1961—67 гг. — в Тюменском геологическом управлении. С 1967 г. — гл. инженер Гл. тюменского производственного геологического управления.

СОКОЛОВ, Владимир Евгеньевич (р. 1928 г.) — советский зоолог, член-корреспондент АН СССР с 1970 г. Член КПСС с 1956 г. Доктор биологических наук с 1964 г. Профессор с 1966 г. В 1950 г. окончил МГУ. В 1950—53 гг. — аспирант Московского пушно-мехового ин-та. В 1953—56 гг. — в Московском технологическом ин-те рыбной промышленности и х-ва. С 1956 г. — доцент, профессор МГУ. С 1967 г. — директор Ин-та эволюционной морфологии и экологии животных АН СССР.

СОКОЛОВ, Сергей Викентьевич (р. 1927 г.) — советский радиоинженер, лауреат Гос. премии СССР 1970 г., присужденной за участие в коренном усовершенствовании и повышении геологической эффективности поисков и разведки месторождений полезных ископаемых сейсмическим методом. В 1968 г. окончил Всесоюзный заочный политехнический ин-т. В 1944—1960 гг. — в ВМФ. С 1960 г. — в СКБ сейсмического приборостроения, с 1962 г. — науч. лаборатория.

СОКОЛОВ, Глеб Александрович (р. 1902 г.) — советский геолог, лауреат Гос. премии СССР 1970 г., присужденной за участие в открытии и разведке в Южно-Кемпирсайском горнорудном районе новых крупных месторождений хромитов и создания уникальной сырьевой базы хромитовых руд в СССР. Член КПСС с 1944 г. Доктор геолого-минералогических наук с 1943 г. Профессор с 1954 г. В 1927 г. окончил Ленинградский политехнический ин-т. В 1917—21 гг. — зав. музеем, преподаватель школы в Саранске. В 1927—35 гг. — во Всесоюзном геологическом ин-те в Ленинграде. С 1935 г. — в Ин-те геологии рудных месторождений, петрографии, минералогии и геохимии АН СССР; зав. отделом, ст. научный сотрудник.

СОКОЛОВ, Сергей Леонидович (р. 1911 г.) — член ЦК КПСС, избранный 24-м съездом КПСС в 1971 г. Член КПСС с 1937 г.

В 1947 г. окончил Военную академию бронетанковых и механизированных войск, в 1951 г. — Военную академию Ген. штаба. В Советской Армии с 1932 г. В период Великой Отечественной войны в 1941—45 гг. — командир полка, командир бронетанковыми и механизированными войсками армии Карельского фронта. В послевоенные годы — командир полка, нач. штаба дивизии, командир дивизии, нач. штаба армии, командующий армией, нач. штаба, первый зам. командующего войсками военных округов. В 1965—67 гг. — командующий войсками военного округа. С апреля 1967 г. — первый зам. командующего войсками Ленинградского военного округа. Член ЦК КПСС с 1966 г. по 1968 г. член ЦК КПСС с 1968 г. Деп. Верховного Совета СССР 7—8-го созывов.

СОКОЛОВ, Тихон Иванович (р. 1913 г.) — член ЦК КПСС, избранный 24-м съездом КПСС в 1971 г. Член КПСС с 1940 г. В 1936 г. окончил Ленинградский с.-х. ин-т. В 1936—39 гг. — агроном МТС, гл. агроном, нач. производственного управления обл. земельного отдела, зав. сортовыми участками участка колхоза. В 1941—43 гг. — на парт. и сов. работе в Пермской обл. В 1945—46 гг. — пред. Новосибирского облисполкома. В 1946—1950 гг. — член Президиума и зав. отделом Совета по делам колхозов при Правительстве СССР. В 1950—53 гг. — представитель Совета по делам колхозов при Правительстве СССР по УССР. В 1954—56 гг. — пред. Смоленского облисполкома. Первый секретарь городского (1940 г.) и Пермского (1952—60 гг.) обкомов КПСС. В 1960—63 гг. — член ЦК КП Казахстана. С декабря 1960 г. по 1963 г., одновременно, — первый секретарь Челябинского крайкома КП Казахстана. В 1963—1964 гг. — первый зам. пред. Владимирского сельского облисполкома. В 1964—65 гг. — секретарь Владимирского обкома, в 1965—70 гг. — первый секретарь Орловского обкома КПСС. В марте 1970 г. — член ЦК КПСС. Пред. облисполкома СССР в 1958—1964 гг. кандидат в члены ЦК КПСС с 1961 г. — член ЦК КПСС. Деп. Верховного Совета СССР 5—8-го созывов.

СОЛНЫШКОВ, Адольф Иванович (р. 1931 г.) — советский физик, лауреат Гос. премии СССР 1970 г., присужденной за участие в разработке, сооружении и вводе в действие линейного ускорителя протонов на энергию 100 мэв — инжектора Серпуховского протонного синхротрона. Кандидат технических наук с 1969 г. В 1954 г. окончил Ленинградский политехнический ин-т и стал работать в Н.-и. ин-те электрофизической аппаратуры им. Д. В. Ефремова, с 1965 г. — ст. научный сотрудник.

СОЛОГУБ, Виталий Алексеевич (р. 1926 г.) — кандидат в члены ЦК КПСС, избранный 24-м съездом КПСС в 1971 г. Член КПСС с 1947 г. Окончил в 1952 г. Всесоюзный заочный политехнический институт. Кандидат технических наук. В 1941—44 гг. — токарь металлургического завода им. В. И. Ильича. В 1944 г. и в 1946—63 гг. работал на Старо-Краматорском машиностроит. з-де им. С. Орджоникидзе (тонар, технол., ст. инженер-конструктор, нач. лаборатории, секретарь парткома, директор завода). В 1963—71 гг. — второй секретарь Донецкого обкома КП Украины (в 1963—64 гг. — второй секретарь Донецкого промышленного обкома КП Украины). С марта 1971 г. — член ЦК КПСС. Член ЦК КПСС с 1964 г. Член Всесоюзных комсомола. Кандидат в члены Политбюро ЦК КП Украины.

СОЛОМЕНЦЕВ, Михаил Сергеевич (р. 1913 г.) — член ЦК КПСС, избранный 24-м съездом КПСС в 1971 г. Член КПСС с 1940 г. В 1940 г. окончил Ленинградский политехнический ин-т. В 1940—54 гг. работал на заводах в Липецке, Челябинской обл., Челябинске (мастер, нач. цеха, парторг ЦК КПСС, гл. инженер, пред. Училища). В 1954—57 гг. — секретарь, второй секретарь Челябинского обкома КПСС, в 1957—59 гг. — пред. Челябинского СНХ. В 1959—62 гг. — первый секретарь Карагандинского обкома КП Казахстана. В 1962—64 гг. — второй секретарь ЦК КП Казахстана. В 1964—66 гг. — первый секретарь Ростовского обкома КПСС. С декабря 1966 г. по ноябрь 1971 г. — секретарь ЦК КПСС, зав. отделом ЦК КПСС. С июля 1971 г. — пред. А. Совета Министров РСФСР. Член ЦК КПСС с 1964 г. С ноября 1971 г. — кандидат в члены Политбюро ЦК КПСС. Деп. Верховного Совета СССР 5—8-го созывов.

СОНЫГИНА, Анастасия Петровна (р. 1924 г.) — член Центральной Ревизионной Комиссии КПСС, избрана 24-м съездом КПСС в 1971 г. Член КПСС с 1946 г. В 1942 г. окончила Ульсинский с.-х. техникум. С 1942 г. работает агрономом в МТС и сельхозработницей в Ростовской области. В 1947 г. — агроном колхоза «Победа» Староволжского р-на Кубышевской обл.

СПЕРАНСКИЙ, Георгий Несторович — советский педиатр, действительный член АМН СССР, лауреат Ленинской премии 1970 г., присужденной (посмертно) за участие в цитле работ по физиологии и патологии детей раннего возраста, содействующих резкому снижению заболеваемости и смертности среди них. Сов. Египетского Гетс 1970 г.

СПЕРАНТОВА, Валентина Александровна (р. 1904 г.) — советская актриса, народная артистка СССР с 1970 г. Член КПСС с 1953 г. В 1925 г. окончила Театральный техникум им. Луначарского и с этого же времени актриса 1-го Гос. педагогического театра (впоследствии Гостеатра). В 1942—44 гг. играла во фронтовом театре ВТО. С 1944 г. — актриса Центрального детского театра. В течение 10-ти лет играла 12—14-летних подростков, с середины 50-х гг. перешла на характерные роли. Среди ролей: Ахмет («Витнога М 492116» А. Крона), Том Кентя («Том Кентя» С. Михалкова по роману М. Твена «Принц и нищий»), Герда и Кай («Снежная королева» А. Шварца), Ваня Солнцев («Сын полка» В. Катаева), Кунцунин («Доходное место» А. Островского), Фелка («Женитьба» Н. Гоголя), Клавдия Васильевна («В поисках радости» В. Розова) и др. Снимается в кино.

СПИРИН; Александр Сергеевич — советский биохимик, академик с 1970 г. См. Ежегодник БСЭ 1967 г., с. 617.

СТАРОВСКИЙ, Владимир Яковлевич (р. 1905 г.) — член Центральной Ревизионной Комиссии КПСС, избранный 24-м съездом КПСС в 1971 г. Член КПСС с 1939 г. В 1926 г. окончил МГУ им. М. В. Ломоносова. Доктор экономических наук. Профессор. Член-корр. АН СССР с 1958 г. С 1919 г. работает в области статистики и нар.-хоз. учета. В 1939—40 гг. — зам. нач. Центр. управления нар.-хоз. учета Госплана СССР. В 1940—1948 гг. — зам. ЦСУ Госплана СССР, одновременно в 1941—1948 гг. — зам. пред. Госплана СССР. С 1948 г. — зам. ЦСУ при Совете Министров СССР. Член Центральной Ревизионной Комиссии КПСС с 1961 г. Деп. Верховного Совета СССР 6—8-го созывов.

СТАХАНОВ, Алексей Григорьевич (р. 1905 г.) — советский шахтер-новатор, Герой Социалистического Труда с 1970 г. Член КПСС с 1936 г. В 1935 г. окончил курсы заочников. В 1936 г. 1941 г. учился в Промышленной академии. В 1927 г. начал работу на шахте «Центральная-Ирмино» в Каленеве. В 1935 г. в честь Международного Юношеского дня Таш установил выдающийся производственный рекорд, добыв за 5 час. 45 мин. 102 т угля, выполнив тем самым 14 норм. 19 сентября 1935 г. он дал 227 т угля в смену. Это послужило началом массового движения за высокую производительность труда на основе овладения техникой стхановского движения. В 1936 г. 1940 г. инструктор ЦСУ Совета «Надежда» по внедрению передовых методов труда. В 1941—42 гг. — нач. шахты № 31 в Караганде. В 1943—57 гг. — в аппарате Мин-ва угольной промышленности СССР. С 1957 г. — помощник гл. инженера Шахтоуправления № 2—43 комбината Торезагнца в Донбассе.

СТЕПАНОВ, Владимир Ильич (р. 1912 г.) — член ЦК КПСС, избранный 24-м съездом КПСС в 1971 г. Член КПСС с 1937 г. В 1935 г. окончил в 1952 г. Московский гос. пед. ин-т им. В. И. Ленина (заочно) и в 1957 г. — Академию общественных наук при ЦК КПСС. Кандидат экономических наук. Доктор исторических наук. В 1927—32 гг. работал слесарем и лесорубом. В 1935—37 гг. — в Советской Армии. В 1937—40 гг. — в аппарате Наркомата тяжелой промышленности, а затем Наркомата путей сообщения. В 1941—44 гг. — нач. цеха завода № 144 в 1952 гг. — инж. работ в Москве. В 1952—53 гг. — зам. нач. управления МГБ Московской обл. В 1957—61 гг. — зав. отделом, секретарь, второй секретарь МРК КПСС. В 1961—64 гг. — в аппарате ЦК КПСС. В 1964—65 гг. — гл. редактор газеты «Известия». В 1965—70 гг. — зав. отделом ЦК КПСС. С февраля 1971 г. — чрезвычайный и полномочный посол СССР в ФРГ. Член Центральной Ревизионной Комиссии КПСС с 1961 г. по 1966 г. Член ЦК КПСС с 1966 г. Деп. Верховного Совета СССР 7-го созыва.

СТЕПАНОВ, Евгений Петрович (р. 1930 г.) — советский геолог, лауреат Гос. премии СССР 1970 г., присужденной за участие в открытии и разведке в Южно-Кемпирсайском горнорудном районе новых крупных месторождений хромитов и создании уникальной сырьевой базы хромитовых руд в СССР. Член КПСС с 1954 г. В 1948 г. окончил Старооскольский геологоразведочный техникум и стал работником в Донской геологоразведочной партии. С 1959 г. — в Восточно-Уральской геологоразведочной экспедиции, с 1964 г. — гл. инженер экспедиции и, одновременно, — гл. инженер Донской геологоразведочной партии.

СТОЛЯРОВ, Геннадий Константинович (р. 1933 г.) — советский математик, лауреат Гос. премии СССР 1970 г., присужденной за участие в создании семейства универсальных электронных вычислительных машин второго поколения типа «Минск» и освоении их серийного производства. Член КПСС с 1968 г. В 1957 г. окончил Ленинградский механический ин-т, в 1961 г. — заочное отделение ЛГУ (математический ф-т). В 1957—68 гг. — на инженерной и н.-н. работе. С 1968 г. — зав. лабораторией Ин-та математики АН СССР.

СТОРЖЕВ, Анатолий Дмитриевич (р. 1933 г.) — советский горный инженер-геолог, лауреат Ленинской премии 1970 г., присужденной за участие в открытии крупных месторождений нефти в Среднем Приобье и ускоренной подготовке промышленных запасов. Член КПСС с 1959 г. Трудовую деятельность начал в 1944 г. рабочим дозавода. В 1955 г. окончил Свердловский горный ин-т. В 1955—68 гг. — в геологических экспедициях и н.-н. учреждениях Тюменского геологического управления. С 1968 г. — нач. отдела ГЛ. Тюменского производственного геологического управления.

СТРАУТМАН, Ивар Арвидович (р. 1932 г.) — советский архитектор, лауреат Ленинской премии 1970 г., присужденной за участие в создании Мемориального ансамбля работами факультета архитектуры. Кандидат архитектуры с 1965 г. В 1956 г. окончил Латвийский ун-т, в 1965 г. — аспирантуру при Академии архитектуры СССР. В 1956—59 гг. — в Отделе по делам строительства и архитектуры Рижского горисполкома, в АН Латв. ССР, в Бюро Генплана Риги. С 1965 г. — гл. художник Риги. С 1967 г., одновременно, — доцент кафедры архитектуры Рижского политехнического ин-та. Осуществил работы: театр «Яна Райнис», реконструкция ул. Ленина в Риге, создание жилого массива «Кенгарга» (участник работ) и др.

СТРЕЙ (Strau), Свен (р. 1922 г.) — министр иностр. дел Норвегии с мая 1970 г. по март 1971 г. По образованию юрист. С 1958 г. — депутат стортинга. С 1965 г. до мая 1970 г. — лидер парламентской фракции партии Хёйре.

СТРУЕВ, Александр Иванович (р. 1906 г.) — член ЦК КПСС, избранный 24-м съездом КПСС в 1971 г. Член КПСС с 1927 г. В 1925—58 гг. — на парт. и сов. работе: пред. Донецкого облас-

полкома (1944—47 гг.), первый секретарь Донецкого обкома (1947—53 гг.) и горкома КПУ (1947—50 гг.). В 1954—58 гг. — первый секретарь Пермского обкома КПСС. В 1958—62 гг. — зам. пред. Советов РСФСР. В 1962—66 гг. — пред. Гос. к-та Совета Министров СССР по торговле, министр СССР. С сентября 1965 г. — мин. торговли СССР. Член Центральной Ревизионной Комиссии КПСС в 1952—56 гг., член ЦК КПСС в 1956—61 гг. и с 1966 г. Кандидат в члены ЦК КПСС с 1961 г. по 1966 г. Деп. Верховного Совета СССР 2—5-го и 7—8-го созывов.

СУДАРИКОВ, Николай Георгиевич (р. 1913 г.) — член Центральной Ревизионной Комиссии КПСС, избранный 24-м съездом КПСС в 1971 г. Член КПСС с 1939 г. Окончил Московский гос. юридический ин-т (заочн.). Кандидат юридических наук. Доцент. В 1932—39 гг., в 1941—45 гг. и в 1946 г. — на отв. и руководящей работе в органах юстиции. В 1939—41 гг. — декан, зав. уч. частью, в 1945—46 гг. — дир. Моск. гос. юридического ин-та. В 1946—48 гг. — зав. правовым отделом Совета по делам юликов при Правительстве СССР. В 1948—56 гг. — на преподавательской работе (Моск. гос. юридический ин-т, Военно-юрид. академия Советской Армии). С 1956 г. работает в МИД СССР (в 1956—62 гг. — советник, советник-посланник посольства СССР в КНР). В 1962—67 гг. — в аппарате МИД СССР. С мая 1967 г. — чрезвычайный и полномочный посол СССР в КНДР.

СУДНИЦЫН, Николай Владимирович (р. 1918 г.) — советский инженер-механик, лауреат Гос. премии СССР 1970 г., присужденной за участие в создании и внедрении оборудования для комплексной механизации спуско-подъемных операций при бурении нефтяных и газовых скважин (АСП). В 1943 г. окончил Московский нефтяной ин-т, в 1947 г. — Курсы усовершенствования инженерно-технических работников Мин-ва нефтяной промышленности. В 1943—46 гг. — в Таттестресте. С 1947 г. — в Гос. ин-те проектирования ин-те нефтяного машиностроения, с 1950 г. — гл. конструктор проектно-

СУКАРНО (Sukarno) (6 июня 1901 г. — 21 июня 1970 г.). В 1963 г. провозглашен пожизненным президентом Индонезии. До 1966 г. занимал пост премьер-министра и был пред. Национального фронта Индонезии. После попытки группы офицеров совершить 30 сентября 1965 г. гос. переворот, его влияние на политику в этой стране заметно ослабло. В 1966 г. фактически передал всю полноту власти генералу Сукарто, в 1967 г. отстранен со всех постов и последние годы провел в полной политической изоляции. См. Ежегодник БСЭ 1961 г., стр. 571.

СУЛЯЕВ, Роман Матвеевич (р. 1926 г.) — советский физик, лауреат Ленинской премии 1970 г., присужденной за участие в разработке и вводе в действие протонного синхронного ИФЭВ на энергию 70 эв. Член ЦК КПСС с 1959 г. Кандидат физ.-мат. наук с 1956 г. Доктор наук с 1964 г. Профессор с 1967 г. В 1951 г. окончил Московский инженерно-физический ин-т, в 1955 г. — аспирантуру. В 1952—63 гг. — научный сотрудник, нач. сектора, руководитель группы Ин-та ядерных проблем АН СССР. С 1963 г. — зам. директора Ин-та Физики высоких энергий.

СУРГАНОВ, Федор Анисимович (р. 1911 г.) — член ЦК КПСС, избранный 24-м съездом КПСС в 1971 г. Член КПСС с 1940 г. В 1939 г. окончил Белорусский с.-х. ин-т. В 1939—1945 гг. — на комсомольской работе; в 1942—45 гг. — секретарь ЦК ЛКСМ Белорусии. Во время Великой Отечественной войны 1941—45 гг. — участник партизанского движения в Белоруссии (1942—44 гг.). В 1945—47 гг. — в аппарате ЦК КП Белорусии. В 1947—54 гг. — второй секретарь, в 1955—56 гг. — первый секретарь Минского обкома ЦК Белорусии. В 1954—55 гг. — пред. Минского облисполкома. В 1956—59 гг. и в 1962—65 гг. — секретарь, в 1959—62 г. и 1965—71 гг. — второй секретарь ЦК КП Белорусии. С июля 1971 г. — пред. Президиума Верховного Совета БССР; зам. пред. Президиума Верховного Совета СССР с ноября 1971 г. Кандидат в члены ЦК КПСС в 1956—61 гг. Член ЦК КПСС с 1961 г. Член Бюро ЦК КП Белорусии. Деп. Верховного Совета СССР 4—8-го созывов.

СУСЛОВ, Михаил Андреевич (р. 1902 г.) — член ЦК КПСС, избранный 24-м съездом КПСС в 1971 г. Член Политбюро ЦК КПСС с апреля 1966 г. Член КПСС с 1921 г. В 1918—20 гг. работал в комитете бедноты в с. Шаховском Хвалынского уезда Саратовской губ. В 1921 г. был командирован в Москву на Пречистенский рабфак, который окончил в 1924 г. В 1928 г. окончил Московский ин-т народного х-ва им. В. И. Ленина, затем учился в Экономическом ин-те красной профессуры и одновременно вел преподавательскую работу в Московском ун-те и Пром. академии. В 1931—34 гг. — в аппарате Центральной Контрольной Комиссии ВКП(б) и Народного комиссариата рабоче-крестьянской инспекции, а затем до 1936 г. — в Комиссии советского контроля при СНК СССР. В 1937—39 гг. — зав. отделом, секретарь ЦК КПСС, одновременно в 1937—41 г. — пред. ЦК КПСС, первый секретарь Старооскольского крайкома партии. В годы Великой Отечественной войны 1941—45 гг. — член Военного совета Северной группы войск Закавказского фронта и нач. Старооскольского краевого штаба партизанских отрядов. В 1944—1946 гг. — пред. Бюро ЦК ВКП(б) по Лит. ССР. С 1946 г. — на руководящей работе в ЦК партии. С 1947 г. — секретарь ЦК КПСС, одновременно в 1948—54 гг. — гл. редактор газеты «Правда». Герой Соц. Труда (1962 г.). В 1939—41 гг. — член Центральной Ревизионной Комиссии КПСС. Член ЦК КПСС с 1941 г. С 1955 г. по апрель 1966 г. — член Президиума ЦК КПСС. Деп. Верховного Совета СССР 1—8-го созывов. Член Президиума Верховного Совета СССР в 1950—54 гг.

СУХУМБАЕВ Ахматович Сугубаевич (р. 1921 г.) — кандидат в члены ЦК КПСС, избранный 24-м съездом КПСС в 1971 г. Член КПСС с 1942 г. Окончил в 1954 г. Ярославский заочный финансо-

вый ин-т. В 1938—39 гг. — мл. бухгалтер Нарынского горно-обдел. В 1939—47 гг. — в Советской Армии. В 1947—48 гг. — на сов. работе. В 1948—55 гг. — на руководящей работе в Финансовом органе Кирг. ССР (зам. начальника горнообдел. зав. обл. финотделом). В 1955—60 гг. — мин. финансов республики. В 1960—62 гг. — пред. Омского облисполкома. В 1962—67 гг. — первый секретарь Омского обкома КП Киргизии (в 1963—64 гг. — первый секретарь Омского сельского обкома КП Киргизии). С января 1968 г. — пред. Совета Министров Кирг. ССР. Член Бюро ЦК КП Киргизии. Деп. Верховного Совета СССР 6—8-го созывов.

СЫРОВАТКИН, Леонид Владимирович (р. 1931 г.) — советский горный инженер, лауреат Гос. премии СССР 1970 г., присужденной за участие в создании и внедрении оборудования для комплексной механизации спуско-подъемных операций при бурении нефтяных и газовых скважин (АСП). Член КПСС с 1960 г. В 1956 г. окончил Московский нефтяной ин-т. В 1957—1958 гг. в тресте «Пермобурнефть» (объединение «Жульеневнефть»), с 1963 г. — управлений трестом. С 1968 г. — нач. Управления буровых работ № 1 того же объединения.

СЫСИН, Александр Яновлевич (р. 1921 г.) — советский инженер-конструктор, лауреат Гос. премии СССР 1970 г., присужденной за участие в создании протеза предплечья с биоэлектрическим управлением. Член КПСС с 1944 г. В 1950 г. окончил 4-й курс механического факультета Омского института. В 1939—48 гг. — в Советской Армии. С 1930 г. — в Центральном-н.-и. ин-те протезирования и протезостроения, с 1967 г. — зав. отделом лаборатории.

СЭМОУЛСОН (Samuelson), Пол (р. 1915 г.) — американский ученый-экономист, лауреат Нобелевской премии 1970 г. по экономике. Премия присуждена за работы, в которых развита статистическая и динамическая экономическая теория, а также собственный вид анализа технико-экономического анализа в области экономической науки. С 1940 г. работает в Массачусетском технологическом ин-те, с 1966 г. — профессор этого ин-та.

Т

ТАБЕЕВ, Фиркат Ахмеджанович (р. 1928 г.) — член ЦК КПСС, избранный 24-м съездом КПСС в 1971 г. Член КПСС с 1951 г. В 1951 г. окончил Казанский гос. ун-т им. В. И. Ульянова-Ленина. Кандидат экономических наук. Доцент. В 1952—1957 гг. — на преподавательской работе. С 1958 г. — на руководящей парт. работе. В 1959—60 гг. секретарь, с 1960 г. — первый секретарь Татарского обкома КПСС. Член ЦК КПСС с 1961 г. Деп. Верховного Совета СССР 5—8-го созывов. Член Президиума Верховного Совета СССР с 1962 г.

ТАВАСИЕВ, Соеланбек Дадаевич (р. 1894 г.) — советский скульптор, лауреат Гос. премии СССР 1970 г., присужденной за создание памятника Салавату Юлаеву в Уфе. Член КПСС с 1930 г. В 1927 г. окончил Ленинградскую академию художеств. Участник революционной борьбы на Сев. Кавказе. Творческую деятельность начал в 1924 г. 1930 г. им предложено создать монументализацию в скульптуре, объемно-контролируемый станок и др. Основные работы: маманит Коста Хетагурову, бюст дважды Героя Советского Союза генерала Пилева и др.

ТАЛОВ, Александр Петрович (р. 1928 г.) — советский техник-нефтяник, лауреат Гос. премии СССР 1970 г., присужденной за участие в создании и промышленном внедрении высокопроизводительной установки первичной переработки нефти мощностью 6 млн. т в год. В 1948 г. окончил Сызранский нефтяной техникум и до 1951 г. работал оператором на нефтеперерабатывающем заводе. В 1951—62 гг. — на Ангарском химическом комбинате. С 1962 г. — на Полоцком нефтеперерабатывающем заводе. Нач. установок.

ТАРАСОВ, Александр Михайлович (р. 1911 г.) — кандидат в члены ЦК КПСС, избранный 24-м съездом КПСС в 1971 г. Член КПСС с 1940 г. В 1932 г. окончил Московский механический ин-т им. М. В. Ломоносова. В 1932—38 гг. — на инженерно-технической и руководящей хоз. работе в автотракторной пром-сти (нач. конструкторского бюро, нач. цеха, нач. технического отдела, гл. инженер завода). В 1949—51 гг. — дир. Алтайского тракторного з-да. В 1951—58 гг. — дир. Минского тракторного з-да. В 1958—63 гг. — пред. СНХ СССР. В 1963—67 гг. — зам. пред. ВСНХ СССР — министр СССР. С сентября 1965 г. — мин. автомобильной пром-сти СССР. Кандидат в члены ЦК КПСС с 1961 г. Деп. Верховного Совета СССР 5—8-го созывов.

ТАРАСОВ, Владимир Васильевич (р. 1930 г.) — советский инженер-металлург, лауреат Гос. премии СССР 1970 г., присужденной за участие в создании конструкции унифицированного семейства в Советском Союзе легковых автомобилей, транспортных автомобилей, автопоездов и автосамосвалов «МАЗ-500» и организации их производства на Минском автомобильном заводе. Член КПСС с 1952 г. В этом же году окончил Алтайский ин-т сельскохозяйственного машиностроения и стал работать на Минском автомобильном заводе, в 1961—70 гг. — гл. металлург завода. С 1970 г. — зам. гл. инженера завода.

ТАРАСОВ, Николай Григорьевич (р. 1914 г.) — кандидат в члены ЦК КПСС, избранный 24-м съездом КПСС в 1971 г. Член КПСС с 1942 г. В 1935 г. окончил Московский текстильный ин-т. В 1935—42 гг. работал на прядильных ф-ках Ореховского пл.-бум. треста, затем комбината (мастер, нач. цеха, отд., зав. ф-кой). В 1942—45 гг. — в Советской Армии. В 1945—48 гг. — гл. инженер Дрезненской прядильно-ткацкой ф-ки. В 1948—1952 гг. — в аппарате Мин-ва текстильной и легкой пром-сти СССР.

В 1952—53 гг. — зам. мин. легкой пром-сти СССР. В 1953—1955 гг. — в аппарате Совета Министров СССР. В 1955—57 гг. — зам. пред. Гос. комиссии Совета Министров СССР по перенесению плановых заданий на Восток. В 1957—58 гг. и 1959—60 гг. работал в Госплане СССР. В 1958—59 гг. — зам. пред. Восточного СНХ, в 1960—62 гг. — зам. пред. ВСНХ. В 1962—1965 гг. — пред. Гос. к-та по легкой пром-сти при Госплане СССР — министр СССР. С сентября 1965 г. — мин. легкой пром-сти СССР. Кандидат в члены ЦК КПСС с 1966 г. Деп. Верховного Совета СССР 5—8-го созывов.

ТАРАСОВ, Василий Николаевич (р. 1930 г.) — кандидат в члены ЦК КПСС, избранный 24-м съездом КПСС в 1971 г. Член КПСС с 1957 г. В 1955 г. окончил Украинскую с-х академию. В 1955—57 гг. работал в Винницкой обл. (ст. агролесомелиоратор, инженер-лесного хозяйства). С 1957 г. — на парт. и сов. работе. В 1966—67 гг. — секретарь Винницкого обкома КПУ. В 1967—70 гг. — пред. Винницкого облисполкома. С мая 1970 г. — первым секретарь Винницкого обкома КПУ. Деп. Верховного Совета СССР 8-го созыва.

ТАРТЫШЕВ, Никифор Никифорович (р. 1920 г.) — кандидат в члены ЦК КПСС, избранный 24-м съездом КПСС в 1971 г. Член КПСС с 1944 г. В 1951 г. окончил Читинский пол. ин-т (заочно) и в 1959 г. — ВПШ при ЦК КПСС. С 1940 г. по 1946 г. — в Советской Армии. С 1947 г. — на парт. работе. В 1954—55 гг. — первый секретарь, в 1956—61 гг. — первый секретарь Читинского горкома КПСС. В 1961—63 гг. — первый секретарь Читинского второго секретаря Читинского обкома КПСС. В 1963—64 гг. — первый секретарь Читинского промышленного обкома КПСС. С марта 1971 г. — второй секретарь ЦК КП Киргизии. Член Бюро ЦК КП Киргизии.

ТЕЛЛИ, Васфи (р. 1920 г.) — 28 ноября 1971 г. — премьер-министр Ираки, обороны Иордании в октябре 1970 г. — ноябре 1971 г. Окончил Высший иракский ун-т в Багдаде. В 1944—46 гг. преподаватель. Окончил английский военный колледж в Палестине. В 1946—49 гг. — офицер английской армии. В 1949—1955 гг. — помощник директора налогового департамента. В 1955—57 гг. — советник посольства Иордании в Бонне. В 1957—58 гг. — начальник протокольного отдела королевского двора. В 1958—60 гг. — временный поверенный в делах Иордании в Иране. В 1959—1960 гг. — директор департамента национального руководства. В 1960—62 гг. — посол Иордании в Ираке. В 1962—63 гг. и в 1965—67 гг. — премьер-министр. С 1967 г. — член Консультативного совета Иордании.

ТЕЛЫКОВСКИЙ, Всеволод Григорьевич (р. 1921 г.) — советский физик, лауреат Гос. премии СССР 1970 г., присужденной за участие в исследовании неустойчивости высокотемпературной плазмы. В 1950—63 гг. — в Ленинградском институте «магнитной ямой». Кандидат физ.-мат. наук с 1960 г. Ст. научный сотрудник с 1961 г. Доцент с 1963 г. В 1948 г. окончил Московский инженерно-физический ин-т. В 1947—67 гг. — в Ин-те атомной энергии им. И. В. Курчатова. В 1955—61 гг., одновременно, преподаватель МГУ. С 1961 г. — зав. кафедрой Московского инженерно-физического ин-та.

ТЕМЕР, Адриан Самойлович (р. 1922 г.) — советский инженер-радиоинженер, лауреат Гос. премии СССР 1970 г., присужденной за участие в проектировании и создании инженерного комплекса Серпуховского протонного синхротрона ИФВЭ, включающего электромагниты, вакуумную систему, системы радиоэлектроники и специальные инженерные сооружения. Член КПСС с 1943 г. В 1949 г. окончил Ленинградский политехнический ин-т. В 1941—45 гг. — в Советской Армии. С 1949 г. — на н.-и. работе. С 1955 г. — нач. лаборатории.

ТЕР-ГАЗАРЯНИ, Георгий Аратшесович (р. 1923 г.) — член Центральной Революционной Комиссии КПСС, избранный 24-м съездом КПСС в 1971 г. Член КПСС с 1942 г. В 1950 г. окончил Военно-политическую академию им. В. И. Ленина. В 1941—1950 гг. — в Советской Армии. В 1950—55 гг. — первый секретарь ЦК ЛКСМ Армении. В 1955—57 гг. — первый зам. пред. К-та молодежных организаций СССР. В 1957—58 гг. — в аппарате ЦК ВЛКСМ. В 1958—61 гг. — в аппарате ЦК КПСС. В 1961—1966 гг. — секретарь, с марта 1966 г. — второй секретарь ЦК КП Армении. Член Бюро ЦК КП Армении. Деп. Верховного Совета СССР 7—8-го созывов.

ТЕРЕБИЛОВ, Владимир Иванович (р. 1916 г.) — член Центральной Революционной Комиссии КПСС, избранный 24-м съездом КПСС в 1971 г. Член КПСС с 1940 г. Окончил в 1939 г. Ленинградский юридический ин-т. Кандидат юридических наук. В 1939—49 гг. работал в органах прокуратуры в Ленинградской обл. и Ленинграде (прокурор района, нач. отдела). В 1949—1957 гг. — ст. научный сотрудник, зав. сектором н.-и. ин-та криминалистики Прокуратуры СССР. В 1948 г. — на руководящей работе в Прокуратуре СССР. В 1962—70 гг. — зам. пред. Верховного суда СССР. С августа 1970 г. — мин. юстиции СССР. Деп. Верховного Совета СССР 8-го созыва.

ТЕРЕНТЬЕВ, Александр Петрович (20 января 1891 г. — 17 июля 1970 г.) — советский химик-органик. Доктор химических наук с 1935 г. Профессор с 1950 г. Член-корреспондент АН СССР с 1965 г. Лауреат Гос. премии СССР. В 1948 г. В 1913 г. окончил Московский ун-т и до конца своей жизни работал там же, с 1934 г. — профессор кафедры органической химии.

ТЕРЕНТЬЕВА, Александра Ивановна (р. 1911 г.) — советский специалист-генетик, лауреат Гос. премии СССР 1970 г., присужденной за участие в разработке метода отдаленной гибридизации растений с целью получения сортов, устойчивых к болезням. Член КПСС с 1946 г. В 1933 г. окончила Краснодарский ин-т специальных и технических культур. С 1933 г. — во

Всесоюзном н.-я. ин-те табака и махорки в Краснодаре (в 1942—1944 гг. — в Алма-Ате), мл. научный сотрудник лаборатории генетики.

ТЕВЮСКИЙ, Михаил Федорович (р. 1883 г.) — советский генетик и селекционер, лауреат Гос. премии СССР 1970 г., присужденной за участие в разработке методики отдаленной гибридизации растений с целью получения сортов, устойчивых к болезням. Кандидат биологических наук с 1936 г. Профессор с 1938 г. Доктор с.-х. наук с 1963 г. В 1918 г. окончил Киевский политехнический ин-т. В 1903—14 гг. — народный учитель. В 1919—29 гг. занимался селекцией работ на с.-х. опытных станциях Прозного, Омска, Ульяновска. В 1929—33 гг. зав. отделом селекции и генетики Никитского ботанического сада. В 1933—35 гг. — зам. директора Азово-Черноморского селекционного центра в Краснодаре. С 1935 г. — во Всесоюзном н.-я. ин-те табака и махорки, зав. лабораторией генетики.

ТИГУНОВ, Илья Петрович (р. 1914 г.) — советский зоотехник, лауреат Гос. премии СССР 1970 г., присужденной за участие в выведении новой породы тонкорунных овец южноказахский меринско и экономической эффективности внедрения ее в производство Чимкентской, Днамбульской и Кызыл-Ордынской обл. Каз. ССР. Член КПСС. В 1935 г. окончил Калпалбекский зоотехнический С. 1962 г. — нач. гл. управления Мин-ва с. х.-за Каз. ССР.

ТИМОФЕЕВ, Николай Владимирович (р. 1913 г.) — член Центральной Ревизионной Комиссии КПСС, избранный 24-м съездом КПСС в 1971 г. Член КПСС с 1943 г. В 1935 г. окончил Уральский лесотехнический ин-т. В 1935—41 гг. работал на Малакловском лесозаводе (бригадир, мастер, нач. цеха, техник, директор з-да). В 1941—55 гг. — на хоз. работе в системе министерства лесной, лесной и бумажной промышленности в Красноярском крае и Иркутской обл. В 1955 г. — ин-т. бумажной и деревообрабатывающей промышленности РСФСР. В 1957—62 гг. — пред. Костромского СНХ, в 1962—65 гг. — Северо-Западного СНХ. В 1965—68 гг. — мин. лесной, целлюлозно-бумажной и деревообрабатывающей промышленности СССР. С июля 1968 г. — мин. лесной и деревообрабатывающей промышленности СССР. Член Центральной Ревизионной Комиссии КПСС с 1968 г. Деп. Верховного Совета СССР 7—8 созывов.

ТИМОШЕНКО, Семен Константинович — маршал Советского Союза. Снялся 31 марта 1970 г. См. Ежегодник БСЭ 1966 г., с. 614.

ТИТАРЕНКО, Алексей Антонович (р. 1915 г.) — член ЦК КПСС, избранный 24-м съездом КПСС в 1971 г. Член КПСС с 1940 г. В 1937 г. окончил Ждановский металлургический ин-т. В 1937 г. и в 1938 г. работал на заводе Дзержинской и Свердловской обл. (мастер, тех. инж. цеха). В 1939—39 гг. — в Советской Армии. С 1948 г. — на парт. работе. В 1951—52 гг. — секретарь, в 1960—62 гг. — второй секретарь Донецкого обкома КП Украины. В 1952—60 гг. — первый секретарь Донецкого горкома партии. В 1962—66 гг. — первый секретарь Запорожского обкома КП Украины (в 1963—64 гг. — первый секретарь Запорожского промышленного обкома КП Украины). С марта 1966 г. — ин-т. ЦК КПСС. Член Политбюро ЦК КП Украины. Деп. Верховного Совета СССР 7—8 созывов.

ТИТОВ, Виталий Николаевич (р. 1907 г.) — член ЦК КПСС, избранный 24-м съездом КПСС в 1971 г. Член КПСС с 1938 г. В 1935 г. окончил Харьковский инженерно-строительный ин-т. В 1936—41 гг. — на преподавательской работе в этом ин-те. Кандидат технических наук. Доцент. В 1941—44 гг. — на преподавательской, затем на парт. работе в Казахстане. В 1944—1961 гг. — на руководящей парт. работе на Украине. В 1947—1950 гг. — секретарь, второй секретарь Харьковского горкома КПУ. В 1950—53 гг. — секретарь, второй секретарь, в 1953—1961 гг. — первый секретарь Харьковского обкома КПУ. В 1961—65 гг. — в аппарате ЦК КПСС. В 1962—65 гг. — секретарь ЦК КПСС. В 1965—70 гг. — второй секретарь ЦК КП Казахстана. С декабря 1970 г. — первый зам. постоянного представителя СССР в СЭВ. Член ЦК КПСС с 1956 г. Деп. Верховного Совета СССР 4—8 созывов.

ТИТОВ, Владимир Андреевич (р. 1927 г.) — советский электротехник, лауреат Гос. премии СССР 1970 г., присужденной за участие в проектировании и создании инженерного комплекса Серпуховского промышленного предприятия, выходящего электромагниты, вакуумную систему, системы радиоэлектроники и специальные инженерные сооружения. Член КПСС с 1967 г. В 1950 г. окончил Ленинградский электротехнический ин-т. в 1963 г. — аспирантуру при Московском инженерно-физическом ин-те (заочн). С 1950 г. — в Н.-я. ин-те электрофизической аппаратуры, с 1965 г. — нач. сектора.

ТИХОНОВ, Василий Иванович (р. 1928 г.) — советский киноартист, лауреат Гос. премии СССР 1970 г., присужденной за участие в создании художественного фильма «Дождички в понедельник» (роль Мельникова). Заслуженный артист РСФСР с 1963 г. Народный артист РСФСР с 1969 г. В 1950 г. окончил ВГИК. В 1950—57 гг. работал в Театре-студии киноактера. С 1957 г. — актер Центральной киностудии детских и юношеских фильмов им. Горького. Основные роли: Володя Осмукин («Молодая гвардия», 1948 г.), Данченко («Об этом забывают», 1955 г.), Матвей Морозов («Дело было в Пензенке», 1956 г.), Алексей («Оптимистическая трагедия», 1963 г.), князь Болконский («Война и мир», 1964—67 гг.) и др.

ТИХОНОВ, Николай Александрович (р. 1905 г.) — член ЦК КПСС, избранный 24-м съездом КПСС в 1971 г. Член КПСС с 1940 г. В 1930 г. окончил Днепродзержинский металлургический

ин-т. В 1933—47 гг. работал на заводах в Днепродзержинске и Первоуральске (нач. цеха, гл. инженер). В 1947—50 гг. — дир. Южноуральского з-да в Никополе. В 1950—55 гг. — нач. гл. управления Мин-ва черной металлургии СССР. В 1955—57 гг. — зам. мин. черной металлургии СССР. В 1957—60 гг. — пред. Днепродзержинского СНХ. В 1960—63 гг. — зам. пред. Гос. научно-экономического совета Совета Министров СССР — министр СССР. В 1963—65 гг. — зам. пред. Госплана СССР — министр СССР. С сентября 1965 г. — зам. пред. Совета Министров СССР. Лауреат Гос. премии СССР (1943 г. и 1951 г.). Кандидат в члены ЦК КПСС с декабря 1966 г. Член ЦК КПСС с 1966 г. Деп. Верховного Совета СССР 5—8 созывов.

ТИХОНОВ, Николай Семенович — советский поэт, прозаик, лауреат Ленинской премии 1970 г., присужденной за книгу «Шесть колоний». Герой Социалистического Труда с 1967 г. См. Ежегодник БСЭ 1958 г., с. 643.

ТИШИН, Валерий Георгиевич (р. 1930 г.) — советский инженер-физик, лауреат Гос. премии СССР 1970 г., присужденной за участие в разработке, сооружении и вводе в действие линейного ускорителя протонов на энергию 100 мэв — инвентора Серпуховского протонного синхротрона. Член КПСС с 1961 г. Кандидат технических наук с 1963 г. В 1955 г. окончил Московский инженерно-физический ин-т. В 1955—58 гг. — в Радиотехническом ин-те АН СССР. В 1958—63 гг. — в Объединенном ин-те ядерных исследований (Париж). С 1963 г. — в Ин-те физики высоких энергий на лаборатории № 10.

ТКАЧЕВ, Федор Евгеньевич (15 марта 1895 г. — 28 декабря 1970 г.) — участник Октябрьской революции и гражданской войны, член КПСС с 1917 г. Трудовой путь начал с 12-летнего возраста. В 1912—15 гг. — электромонтер в Туапсе, затем служил в царской армии. В 1917—18 гг. — член Ручейкова. В 1918—1919 гг. — инструктор поступартийной работы в Московском военном округе. В 1919—20 гг. — инструктор в комсомольском отделе, инструктор политотдела различных частей и соединений на Южном фронте. В 1922—23 гг. учился на рабфаке при Харьковском технологическом ин-те, затем на полит. работе в Красной Армии. В 1926—29 гг. — слушатель военно-политич. академии им. Толмачева, после окончания которой — на парт. работе. В 1929 г. окончил дипломатич. работу в Китае. С 1934 г. — на административной, с 1936 г. — на преподавательской работе. С 1956 г. — персональный пенсионер.

ТОКА, Салчак Колбачкоревич (р. 1901 г.) — член ЦК КПСС, избранный 24-м съездом КПСС в 1971 г. Член КПСС с 1929 г. В 1929 г. окончил Коммунистический ин-т трудящихся Востока. В 1929—32 гг. — второй секретарь ЦК Тувинской народной революционной партии и мин. культуры Тувинской Народной Революционной партии. В 1932—33 гг. — секретарь ЦК Тувинской народно-революционной партии. В 1944—50 гг. — первый секретарь Кызылского горкома партии. С 1944 г. — первый секретарь Тувинского обкома КПСС. Кандидат в члены ЦК КПСС с 1952 г. по 1971 г. Лауреат Гос. премии СССР (1951 г.) за повесть «Слово Араты». Деп. Верховного Совета СССР 1—8 созывов.

ТОЛАРЕВ, Александр Максимович (р. 1921 г.) — член ЦК КПСС, избранный 24-м съездом КПСС в 1971 г. Член КПСС с 1942 г. В 1949 г. окончил Куйбышевский инженерно-строительный ин-т. В 1940—45 гг. — в Советской Армии. С 1949 г. — на комсомольской, партийной и советской работе. В 1951—52 гг. — секретарь Ставропольского, в 1952—55 гг. — первый секретарь Новониколаевского горкома КПСС Куйбышевской обл. В 1955—59 гг. — секретарь Куйбышевского обкома КПСС. В 1959—63 гг. — пред. Куйбышевского облисполкома. В 1963—1967 гг. — первый секретарь Куйбышевского обкома КПСС (в 1963—64 гг. — первый секретарь Куйбышевского промышленного обкома КПСС). С февраля 1967 г. — министр промышленного строительства СССР. Член ЦК КПСС с 1966 г. Деп. Верховного Совета СССР 6—8 созывов.

ТОЛГУНОВ, Лев Николаевич (р. 1919 г.) — кандидат в члены ЦК КПСС, избранный 24-м съездом КПСС в 1971 г. Член КПСС с 1943 г. Окончил 3 курса литературного ин-та им. М. Горького и в 1946 г. — ВШП при ЦК КПСС. Кандидат исторических наук. В 1938—44 гг., в 1946—47 гг., в 1951—57 гг. работал в газете «Правда» (лит. сотрудник, воен. и спец. корреспондент, зам. редактора и редактор отдела). В 1947—51 гг. зам. редактора «Правды», зав. отделом редакционной газеты, ин-т. зам. за народную демократию». В 1957—65 гг. — в аппарате ЦК КПСС. С октября 1965 г. — гл. редактор газеты «Известия». Кандидат в члены ЦК КПСС с 1966 г. Деп. Верховного Совета СССР 7—8 созывов.

ТОЛДСТИКОВ, Василий Сергеевич (р. 1917 г.) — член ЦК КПСС, избранный 24-м съездом КПСС в 1971 г. Член КПСС с 1948 г. В 1941—46 гг. — в Советской Армии. В 1946—52 гг. работал в строительных организациях в Ленинграде. В 1952—1970 гг. — на парт. и сов. работе в Ленинграде и Ленинградской обл. В 1957—60 гг. — первый зам. пред. Ленинградского гор. исполкома. В 1960—62 гг. — секретарь, второй секретарь, в 1962—70 гг. — первый секретарь Ленинградского обкома КПСС (в 1963—64 гг. — первый секретарь Ленинградского промышленного обкома КПСС). С декабря 1970 г. — чрезвычайный полномочный посол СССР в КНР. Член ЦК КПСС с 1961 г. Член Бюро ЦК КПСС по РСФСР с 1962 г. по 1966 г. Деп. Верховного Совета СССР 6—8 созывов. Член Президиума Верховного Совета СССР с 1962 г. по 1971 г.

ТОЛУБЕЕВ, Никита Павлович (р. 1922 г.) — член ЦК КПСС, избранный 24-м съездом КПСС в 1971 г. Член КПСС с 1947 г.

В 1951 г. окончил Днепропетровский вечерний металлургический ин-т. В 1941—45 гг. — в Советской Армии. В 1946—54 гг. — на инженерно-технологической работе на Днепропетровском металлургическом заводе. В 1955—65 гг. — в Вильнюсе — на руководящей парт. работе. В 1959—63 гг. — второй, первый секретарь Днепропетровского обкома КПУ. В 1963—64 гг. — первый, второй секретарь Днепропетровского промышленного обкома КПУ. В 1964—65 гг. — второй секретарь Днепропетровского обкома КПУ. С 1967 г. — в системе МИД СССР. В 1968—70 гг. — чрезвычайный и полномочный посол СССР в Республике Куба. В 1971—73 гг. — первый заместитель постоянного посла СССР в Республике Куба. Член ЦК КПСС с 1961 г. Деп. Верховного Совета СССР 6-го созыва.

ТОЛУБКО, Владимир Федорович (р. 1914 г.) — кандидат в члены ЦК КПСС, избранный 24-м съездом КПСС в 1971 г. Член КПСС с 1939 г. В 1941 г. окончил Военную академию бронетанковых и механизированных войск РККА, в 1951 г. — Военную академию Ген. штаба С. 1933 г. в Советской Армии. Во время Великой Отечественной войны 1941—45 гг. — нач. оперативного отделения, нач. штаба танковой дивизии, нач. штаба, командир танковой бригады, нач. отдела штаба корпуса, командир механизированной бригады, полка (Ленинградский, Калининский, 3-й Украинский фронты). В 1946—68 гг. — нач. штаба дивизии, нач. отдела штаба объединения, командир дивизии, нач. штаба, первый зам. командующего объединением. Командир танкового и мотострелкового полков в Германской Народной армии, первый зам. Главнокомандующего ракетными войсками. С 1968 г. — командующий войсками военных округов. Генерал армии. Деп. Верховного Совета СССР 8-го созыва.

ТОМСКИЙ, Николай Васильевич — советский скульптор, Герой Социалистического Труда с 1970 г. См. Ежегодник ВСЭ 1961 г. с. 571.

ТОПЧИКОВ, Василий Осипович (16 марта 1889 г. — 25 августа 1970 г.) — советский актер. Нар. акт. СССР с 1948 г. Доктор искусствоведения с 1965 г. В 1909 г. окончил Петербургское театральное училище. В 1909—14 гг. — актер Петербургского театра Литературно-художественного общества. В 1919—27 гг. работал в Б. Театре Юрша. С 1927 г. — в МХАТе. Среди ролей: Чичиков («Мертвые души» по М. Булгакову), Орлов («Тарас Бульба» по М. Горькому), Морис («Летние развлечения» в Гербии), Веронандо («Платон Кречет» А. Корнейчука), Счастьянцев («Лес» А. Островского), Епифанов («Вишневый сад» А. Чехова), Кругосветлов («Плоды просвещения» Л. Толстого) и др. Занимался педагогической деятельностью, с 1948 г. — профессор. Гос. премии СССР 1946, 1952 гг.

ТОРРЕС ГОНСАЛЕС (Totres Gonzalez), Хуан Хосе (р. 1913 г.) — президент Боливии с 7 октября 1970 г. до августа 1971 г. Генерал. Вышел из бедной индейской семьи г. Кочабамба. Окончил бразильскую военную академию. При правительстве Р. Варрентоса был послом в Уругвае (1965 г.), министром труда и социального обеспечения (1966 г.). В 1967 г. назначается начальником генерального штаба армии. В 1969 г. стал генеральным секретарем Верховного совета национальной обороны. После гос. переворота 24 сентября 1969 г., одним из организаторов которого он являлся, назначен главнокомандующим вооруженными силами. В июле 1970 г. был смещен с этого поста. В октябре 1970 г., возглавив левое крыло армии, ликвидировал реакционный мятеж генерала Р. Миранды и принял на себя полномочия президента.

ТРАПЕЗНИКОВ, Сергей Павлович (р. 1912 г.) — член ЦК КПСС, избранный 24-м съездом КПСС в 1971 г. Член КПСС с 1931 г. Окончил в 1948 г. Моск. пед. ин-т им. В. И. Ленина (экономич.) и ВШП при ЦК КПСС, в 1948 г. — Академию общественных наук при ЦК КПСС. Доктор исторических наук. Профессор. Присходит из рабочих. Трудовую деятельность начал, работая по найму в кулацких хозяйствах. В 1929—34 гг. — на комсомольской работе в Средне-Волжском крае. В 1935—44 гг. — на парт. работе в Пензенской обл. зав. культурным, второй секретарь Валдинского района партии, первый секретарь Нарватского, Сердобского райкомов, зав. с.х. отделом Пензенского обкома партии. В 1948—56 гг. — дир. Высшей парт. школы при ЦК КП Молдавии. В 1956—60 гг. — в аппарате ЦК КПСС. В 1960—65 гг. — зав. ректора ВШП при ЦК КПСС по научной работе. С мая 1965 г. — зав. отделом ЦК КПСС. Член ЦК КПСС с 1966 г. Деп. Верховного Совета СССР 7—8-го созывов.

ТРЕТЬЯК, Иван Моисеевич (р. 1923 г.) — кандидат в члены ЦК КПСС, избранный 24-м съездом КПСС в 1971 г. Член КПСС с 1943 г. В 1949 г. окончил Военную академию им. М. В. Фрунзе, в 1959 г. — Военную академию Ген. штаба. С 1939 г. — в Советской Армии. Во время Великой Отечественной войны 1941—45 гг. был заместителем зам. командира батальона, командиром полка (Западный и 2-й Прибалтийский фронты). В 1949—87 гг. — командир полка, дивизии, нач. штаба, зам., первый зам. командующего объединением, командующий объединением. С 1967 г. — командующий войсками военного округа. Генерал-полковник. Герой Советского Союза. Деп. Верховного Совета СССР 7-го созывов.

ТРИОЛЕТ (Triollet), Эльза (24 сентября 1897 г. — 16 июня 1970 г.) — французская писательница. Родилась в Москве. С 1919 г. жила во Франции. Первые ее произведения написаны на русском языке. Первая вещь на франц. языке — роман «Добрый вечер, Тереза» (1938 г.). В годы второй мировой войны совместно со своим мужем Л. Арагоном участвовала в Движении Сопротивления. Борьбу франц. партизан посвящая сборник ее рассказов «Порванное окошко стоит 200 франков» (1945 г.). Жил

ни послевоенной Франции и борьбе за мир посвящены романы «Вооруженные призраки» (1947 г.), «Инспектор развалил» (1948 г.), «Рыжий конь, или Человеческие намерения» (1953 г.). Среди других ее произведений — прилогия «Нейлоновый век» (1959—63 гг.), роман «Беззвонные токи», «Альфонс и любовники». Переводила на русский язык произведения Л. Арагона, а на франц. — сочинения А. П. Чехова, В. В. Маяковского и др.

ТРИСТА, Борис Акимович (р. 1908 г.) — советский инженер по промышленному строительству, лауреат Гос. премии СССР 1973 г. В 1928 г. окончил техникум химии и стал одним из пионеров освоения первого металлургического комбината — автоматического плексно-автоматизированного цеха непрерывного разлива слитков из бескислородной меди, обеспечивающего резкое увеличение выпуска высококачественной кабельной продукции. В 1931 г. окончил МВТУ им. Баумана и в 1956 г. — 5 курсов Всесоюзного заочного политехнического ин-та. В 1932 г. работал на строительстве Комсомольска-на-Амуре. В 1933—38 гг. — на инженерной работе в Арктике и на Колыме. С 1939 г. — в Гос. ин-те по проектированию предприятий цветной металлургии, гл. инженер проекта.

ТРОЦНИЦКИЙ, Всеслав Сергеевич (р. 1913 г.) — советский астроном, член-корреспондент АН СССР с 1970 г. Член КПСС с 1944 г. Доктор физ.-мат. наук с 1961 г. Профессор с 1964 г. В 1932 г. окончил Горьковский техникум связи, в 1941 г. — Горьковский ун-т. В 1933—36 гг. — ассистент на инженерной работе. В 1945—48 гг. — аспирант, в 1953—60 гг. — зав. кафедрой Горьковского ун-та. В 1948—56 гг. — в Горьковском физико-техническом ин-те. С 1956 г. — зав. отделом, зам. директора Н.-и. радиофизического ин-та в Горьком.

ТРУНОВ, Михаил Петрович (р. 1931 г.) — кандидат в члены ЦК КПСС, избранный 24-м съездом КПСС в 1971 г. Член КПСС с 1955 г. В 1939 г. окончил Ленинградский ун-т им. М. К. А. Тимирязева. В 1954—56 гг. — гл. агроном Назинской МТС, в 1956—58 гг. — дир. Велико-Михайловской МТС Белгородской обл. С 1958 г. — на сов. и парт. работе. В 1964—69 гг. — секретарь Белгородского обкома КПСС. В 1969—71 гг. — пред. Белгородского облисполкома. С февраля 1971 г. — первый секретарь Белгородского обкома КПСС.

ТУЛГЕНОВА, Витовит Ахимонович (р. 1929 г.) — советская артистка оперы, лауреат Гос. премии СССР 1970 г., присужденной за конкретные программы 1967—68 гг. Народная артистка СССР с 1967 г. В 1954 г. окончила Алма-Атинскую консерваторию. В 1954—56 гг. — солистка Театра оперы и балета им. Абая в Алма-Ате. С 1958 г. — солистка Гос. филармонии в Днепропетровске. В 1958 г. — основные партии: Днянцла («Риголетто» Верди), Йона («Дон Карлос» Доницетти), Кыз-Жибек («Кыз-Жибек» Бруслонского) и др.

ТУМАНОВ, Алексей Тихонович (р. 1909 г.) — советский специалист в области физико-химии и технологии неорганических материалов, член-корреспондент АН СССР с 1970 г. Член КПСС с 1932 г. Доктор технических наук с 1961 г. Профессор с 1969 г. Лауреат Гос. премии СССР 1946 г., 1967 г. В 1934 г. окончил Ленинградский политехнический ин-т. С 1934 г. — на инженерной и руководящей работе.

ТУР, Александр Федорович (р. 1894 г.) — советский врач-педиатр, лауреат Ленинской премии 1970 г., присужденной за участие в цикле работ по физиологии и патологии детей раннего возраста, содействующим резкому снижению заболеваемости и смертности среди них. Доктор медицинских наук, профессор с 1945 г. Член-корреспондент АМН СССР с 1947 г. Действительный член АМН СССР с 1952 г. В 1919 г. окончил Петроградскую Военно-медицинскую академию. В 1919—21 гг. — врач Красной Армии. В 1920—24 гг. — ассистент детской клиники Военно-медицинской академии. В 1924—30 гг. — ст. ассистент клиники Ин-та по изучению мозга. С 1930 г. — в Ленинградском гос. педиатрическом медицинском ин-те, с 1934 г. — зав. кафедрой. Одновременно, в 1934—41 гг. — зав. кафедрой в Ин-те усовершенствования врачей.

ТУЧКЕВИЧ, Владимир Максимович — советский физик, академик с 1970 г. См. Ежегодник ВСЭ 1969 г. с. 602; 1967 г. с. 619.

ТЮРЕНКОВ, Александр Алексеевич (р. 1924 г.) — советский скульптор, лауреат Ленинской премии 1973 г., присужденной за участие в создании памятника ансамблю героям Сталинградской битвы в Волгограде. В 1953 г. окончил Московский художественный ин-т им. Сурикова. В 1941—46 гг. работал на заводе Фрезероустройном. Основные работы: «Титы уходящего прошлого» (1956 г.), бюсты Циолковского, Пандера, Королева, Кибальчича (1965 г.), «Долгой самолюбиваев» (1968 г.) и др.

ТЯЖИКИН, Сергей Владимирович (7 сентября 1921 г. — 17 марта 1968 г.) — советский физик, лауреат Гос. премии СССР 1970 г., присужденной (посмертно) за монографию «Методы квантовой теории магнетизма», опубликованную в 1965 г. Член КПСС с 1948 г. Доктор физ.-мат. наук с 1955 г. Профессор с 1964 г. В 1944 г. окончил МГУ, в 1947 г. — аспирантуру. В 1947—68 гг. — в Математическом ин-те АН СССР; с 1962 г. — зав. отделом.

ТЯЖИКИН, Евгений Михайлович (р. 1928 г.) — член ЦК КПСС, избранный 24-м съездом КПСС в 1971 г. Член КПСС с 1951 г. Окончил в 1950 г. Челябинский пед. ин-т. Кандидат исторических наук. В 1956—64 гг. — ст. преподаватель, ректор Челябинского гос. пед. ин-та. С 1964 г. — на руководящей парт. и комсомольской работе. В 1964—68 гг. — секретарь Челябинского обкома КПСС. С июня 1968 г. — первый секретарь ЦК ВЛКСМ. Деп. Верховного Совета СССР 7—8-го созывов.

У

УВАРОВ, Виталий Александрович (р. 1926 г.) — советский инженер-энергетик, лауреат Гос. премии СССР 1970 г., присужденной за участие в проектировании и создании инженерного комплекса Серпуховского протонного синхротрона ИФВЭ, включающего электромагниты, вакуумную систему, системы радиоэлектроники и специальные инженерные сооружения. Кандидат технических наук с 1964 г. Ст. научный сотрудник с 1966 г. В 1950 г. окончил Московский энергетический ин-т. С 1950 г. — в Радиотехническом ин-те АН СССР, с 1963 г. — науч. лаборатория.

УВАЧАН, Василий Николаевич (р. 1917 г.) — член Центральной Ревизионной Комиссии КПСС, избранный 24-м съездом КПСС в 1971 г. Член КПСС с 1940 г. В 1948 г. окончил ВШП при ЦК КПСС, в 1954 г. — Академию общественных наук при ЦК КПСС. Доктор исторических наук. Доцент. В 1941—42 гг. работал в аппарате Красноярского крайкома, затем Эвенкийского окружкома партии. В 1942—46 гг. — секретарь, в 1948—1951 гг. — первый секретарь Эвенкийского окружкома партии. В 1954—61 гг. — на преподавательской работе в вузах Новосибирска и Красноярска. С марта 1961 г. — первый секретарь Эвенкийского окружкома КПСС Красноярского края. Член Центральной Ревизионной Комиссии КПСС с 1966 г. Деп. Верховного Совета СССР 3-го, 6—8-го созывов.

УДАЛОВ, Александр Петрович (р. 1922 г.) — кандидат в члены ЦК КПСС, избранный 24-м съездом КПСС в 1971 г. Член КПСС с 1949 г. В 1937 г. окончил 7 кл. средней школы. В 1938—1939 гг. — ученик школы ФЭУ при э-ле «Красное Сормово» им. А. Каданова. В 1939—41 гг. — токарь на этом заводе. В 1941—42 гг. — в ИМФ. В 1948 г. — бригадир оборонного цеха на заводе «Красное Сормово». Герой Соц. Труда (1970 г.).

УДАЛЬЦОВ, Иван Иванович (р. 1918 г.) — кандидат в члены ЦК КПСС, избранный 24-м съездом КПСС в 1971 г. Член КПСС с 1943 г. В 1940 г. окончил МГУ. Кандидат исторических наук. В 1940—45 гг. — в Советской Армии. В 1947—50 гг. — научный сотрудник, в 1953—52 гг. — дир. Ин-та славяноведения АН СССР (Современная). В 1948—49 гг. — зав. отделом религиоведения журн. «Вопросы истории», в 1949—50 гг. — журн. «Славяне». В 1950—1959 гг. и в 1962—65 гг. — в аппарате ЦК КПСС. В 1965—70 гг. — советник-посланник посольства СССР в ЧССР. С сентября 1970 г. — пред. правления Агентства печати Новости.

УМАХАНОВ, Магомед-Салам Ильясович (р. 1918 г.) — член ЦК КПСС, избранный 24-м съездом КПСС в 1971 г. Член КПСС с 1939 г. Окончил в 1937 г. Дагестанский политехнический техникум, в 1952 г. — ВШП при ЦК КПСС. В 1937—38 гг. — на комсомольской работе. В 1938—48 гг. — на политической работе в Советской Армии. В 1948—49 гг. и в 1952 г. — на парт., сов. и гос. работе. В 1952—53 гг. — пред. исполкома Избербашского окружного Совета депутатов трудящихся Дагестанской АССР. В 1953—1954 гг. — мин. промышленных товаров широкого потребления Дагестанской АССР. В 1956—67 гг. — пред. Совета Министров Дагестанской АССР. В ноябре 1967 г. — первый секретарь Дагестанского обкома КПСС. Деп. Верховного Совета СССР 4—8-го созывов.

УПИТ, Андрей Мартьянович — латышский советский писатель и литературовед, скончался 19 ноября 1970 г. См. Ежегодник ВСЭ 1968 г., с. 618.

УРУМОВ, Эмрелан Михайлович (р. 1928 г.) — советский горный инженер, лауреат Гос. премии СССР 1970 г., присужденной за участие в разработке и внедрении новой технологии добычи руд с комплексной механизацией процессов горных работ с использованием самоходного оборудования на шахтах Днязказганского горнометаллургического и Ацсайского полиметаллического комбинатов. Член КПСС с 1955 г. Кандидат технических наук с 1968 г. В 1951 г. окончил Северо-Кавказский горнометаллургический ин-т. С 1951 г. — в Днязказганском горнометаллургическом комбинате; с 1968 г. — зам. директора комбината.

УСАНОВ, Алексей Дмитриевич (р. 1911 г.) — советский зоотехник, лауреат Гос. премии СССР 1970 г., присужденной за участие в выведении новой породы тонкорунных овец «оконная» из 30—40-е годы. В Баку здание ЦК КП Азербайджана с производством Чимкентской, Джемальской и Кызыл-Ординской обл. Каз. ССР. В 1931 г. окончил курсы овецоводов, в 1947 г. — Капдабский зоотехникум (экстерном). В 1931—37 гг. — в Сев.-Кавказской обл. С 1937 г. — в Чимкентской обл., с 1954 г. — гл. зоотехник овцеводческого племенного завода «Куюн».

УСЕНИН, Владимир Александрович (р. 1905 г.) — паролный архитектор СССР 1970 г., действительный член АН Азерб. ССР с 1945 г. В 1929 г. окончил Азерб. политехнический ин-т. В 1930—48 гг. — архитектор, руководитель проектной мастерской «Азгоспроект», профессор Азерб. политехнического ин-та (с 1942 г.). С 1948 г. — директор Ин-та архитектуры и искусства АН Азерб. ССР. До 1946 г. работал совм. с С. Дадашевым. Эти сооружения (в 30—40-е годы) в Баку здание ЦК КП Азербайджана и Совета Министров Азерб. ССР, консерватория Гюльшадриева им. Низами и др. После 1946 г. им построены публичная библиотека им. М. Ф. Ахундова, ансамбль сооружений АН Азерб. ССР и др. Автор исследований в области ср.-век. и совр. азерб. зодчества. Лауреат Гос. премии СССР (1941 г.).

УСМАНОВ, Саидмахмуд Ногманович (р. 1923 г.) — кандидат в члены ЦК КПСС, избранный 24-м съездом КПСС в 1971 г. Член КПСС с 1955 г. В 1951 г. окончил Ташкентский с.-х. ин-т. Кандидат

дидат экономических наук. Доцент. В 1955—56 гг. — ст. научный сотрудник Всесоюзного н.-и. ин-та хлопководства. В 1956—1958 гг. — преподаватель Ташкентской ВШП. В 1958—59 гг. — в аппарате ЦК КП Узбекистана. В 1959—64 гг. — секретарь Сурхандарьинского обкома КП Узбекистана. В 1961—62 гг. — пред. Сурхандарьинского облисполкома. В 1962 г. — секретарь ЦК КП Узбекистана. В 1963—64 гг. — первый зам. мин. производства и заготовок с.-х. продуктов Узб. ССР. С марта 1964 г. — первый секретарь Самаркандского обкома КП Узбекистана. Член Центральной Ревизионной Комиссии КПСС с 1966 г. по 1971 г. Деп. Верховного Совета СССР 2-го, 4—8-го созывов.

УСТИНОВ, Дмитрий Федорович (р. 1908 г.) — член ЦК КПСС, избранный 24-м съездом КПСС в 1971 г. Кандидат в члены Политбюро ЦК КПСС с апреля 1966 г. Член КПСС с 1927 г. В 1934 г. окончил Ленинградский военно-механический ин-т. В 1934—41 гг. работал инженером-конструктором НИИ, нач. бюро эксплуатации и опытных работ з-ла, зам. гл. конструктора, директором з-ла. В 1941—48 гг. — парком, в 1948—1953 гг. — мин. вооружения СССР. В 1944 г. присвоено воинское звание генерал-полковника инженерно-технической службы. В 1953—57 гг. — мин. оборонной пром-сти СССР, с 1957 г. по март 1963 г. — зам. пред. Совета Министров СССР. С марта 1963 г. по март 1965 г. — первый зам. пред. Совета Министров СССР, пред. ВСНХ ССР. С марта 1965 г. — секретарь ЦК КПСС, пред. Гос. ком. СССР по охране природы, лауреат Гос. премии СССР (1953 г.). Член ЦК КПСС с 1952 г. Кандидат в члены Президиума ЦК КПСС с марта 1965 г. по апрель 1966 г. Деп. Верховного Совета СССР 2-го, 4—8-го созывов.

УСУБАЛИЕВ, Турдурак (р. 1919 г.) — член ЦК КПСС, избранный 24-м съездом КПСС в 1971 г. Член КПСС с 1941 г. В 1945 г. окончил ВШП при ЦК КПСС, в 1965 г. — Московский политехнический институт (заочная форма обучения), окончил начальную и полную среднюю школы в Кирг. ССР. В 1942—1943 гг. — на парт. работе в Кирг. ССР. В 1945—55 гг. — в аппарате ЦК КП Киргизии. В 1955—56 гг. — редактор республиканской газеты «Советтик Киргизстан». В 1956—58 гг. — в аппарате ЦК КП Киргизии. В 1958—61 гг. — первый секретарь Фрунзенского горкома партии. С мая 1961 г. — первый секретарь ЦК КП Киргизии. Член ЦК КПСС с 1961 г. Член Бюро ЦК Киргизии. Деп. Верховного Совета СССР 6—8-го созывов.

Ф

ФАВЗИ, Махмуд (р. 1900 г.) — премьер-министр ОАР с октября 1970 г. До 1964 г. — мин. ипотечных дел. С октября 1962 г. член Высшего исполнительного комитета Арабского социалистического союза ОАР. В 1964—67 гг. — зам. премьер-министра. В 1967—68 гг. — спец. помощник президента ОАР по иностранным делам. См. Ежегодник ВСЭ 1959 г., с. 655.

ФАИН, Юрий Борисович (р. 1928 г.) — советский геолог-нефтяник, лауреат Ленинской премии 1970 г., присужденной за участие в разработке и внедрении высокоэффективных комплексных технико-технологических решений при осуществлении успешное развитие добычи нефти в Тюменской обл. Член КПСС с 1967 г. В 1952 г. окончил Пермский ун-т. В 1952—62 гг. работал на инженерных должностях по разведке нефти в Башкирии. В 1962—63 гг. — в Тюменском и Средне-Уральском совнархозах. С 1963 г. — в Гл. управлении «Газтоменнефтегаз», с 1966 г. — зам. нач. по колониям.

ФЕДОРЕНКО, Андрей Несторович (р. 1905 г.) — советский геолог, лауреат Гос. премии СССР 1970 г., присужденной за участие в коренном усовершенствовании и повышении геологической эффективности поисков и разведки месторождений полезных ископаемых сейсмическим методом. Кандидат технических наук с 1965 г. В 1936 г. окончил Московский геологический ин-т. В 1925—28 гг. — на комсомольской работе. В 1936—38 гг. — во Всесоюзной конторе геофизических разведок, нач. сейсмических партий. В 1938—53 гг. — в Гос. союзном геофизическом тресте. В 1953—55 гг. — нач. отдела разведочной геофизики треста Моснефтегеофизика. С 1955 г. — во Всесоюзном н.-и. ин-те геофизических методов разведки, руководитель лаборатории.

ФЕДОРЕНКО, Николай Прокофьевич — советский экономист, лауреат Гос. премии СССР 1970 г., присужденной за участие в цикле исследований по научным проблемам экономики химизации народного хозяйства и за их практическое применение в развитии химической промышленности СССР. См. Ежегодник ВСЭ 1963 г., с. 503; 1965 г., с. 605.

ФЕДОРОВ, Андрей Александрович (р. 1908 г.) — советский геолог, член-корреспондент АН СССР с 1970 г. Член КПСС с 1952 г. Доктор биологических наук с 1943 г. Профессор с 1965 г. В 1929 г. окончил Калининский педагогический ин-т. В 1929—1935 гг. — во Всесоюзном ин-те растениеводства. В 1935—44 гг. — в Биологическом ин-те Армянского филиала АН СССР, затем АН Арм. ССР. С 1944 г. — ст. научный сотрудник, зав. лабораторией Ботанического ин-та АН СССР.

ФЕДОРОВ, Виктор Викторович (р. 1933 г.) — советский инженер-технолог, лауреат Гос. премии СССР 1970 г., присужденной за участие в создании и промышленном внедрении высокопроизводительной установки первичной переработки нефти мощностью 6 млн. т в год. Член КПСС с 1959 г. В 1956 г. окончил Московский нефтяной ин-т. В 1956—59 гг. — на инженерной работе в «Оргнефтегазозаваде». В 1959—62 гг. — на Ново-Ярославском нефтеперерабатывающем заводе. В 1962—65 гг. работал в НРБ. С 1965 г. — во Всесоюзном н.-и. и пр-тском ин-те нефтепереработки.

рабатывающей и нефтехимической промышленности, с 1989 г. — директор ин-та.

ФЕДОРОВ, Виктор Степанович (р. 1912 г.) — кандидат в члены ЦК КПСС, избранный 24-м съездом КПСС в 1971 г. Член КПСС с 1939 г. Окончил в 1932 г. Грозненский нефтяной ин-т. Кандидат технических наук. Доцент. В 1937—40 гг. — зав. кафедрой Грозненского нефтяного ин-та, дир. НИИ. В 1940—1946 гг. — на ответственной и руководящей хоз. работе в нефтяной промышленности (зам. нач. нефтекомбината, управляющий трестом, нач. нефтекомбината, нач. объединения в 1947—47 гг. — зам., первый зам. и пр. нефтяной промышленности в 1957—58 гг. — пред. Башкирского СНХ. В 1958—63 гг. — пред. Гос. к-та Совета Министров СССР по химии. В 1963—64 гг. — первый зам. пред. Гос. к-та хим. и нефтяной промышленности Госплана СССР, в 1964—1965 гг. — пред. Гос. к-та нефтеперерабатывающей и нефтехимической промышленности при Госплане СССР — министр СССР. С сентября 1965 г. — мин. нефтеперерабатывающей и нефтехимической промышленности в СССР. Герой Соц. Труда (1944 г.). Лауреат Гос. премии СССР (1942 г. и 1948 г.). Кандидат в члены ЦК КПСС с 1961 г. Деп. Верховного Совета СССР 5—8-го созывов.

ФЕДОРОВ, Сергей Филлипович (1 июля 1896 г. — 7 января 1970 г.) — советский геолог. Член КПСС с 1920 г. Доктор геолого-минералогических наук, профессор член-корреспондент АН СССР с 1959 г. В 1929 г. окончил Московскую горную академию и до 1929 г. — ассистент там же. В 1929—54 гг. — доцент, профессор Московского нефтяного ин-та. В 1955—70 гг. — зав. лабораторией Ин-та геологии и разработок горючих ископаемых. Одновременно: в 1925—30 гг. — научный сотрудник Гос. ин-та нефтяного ин-та; в 1930—34 гг. ст. научный сотрудник Нефтяного геологоразведочного ин-та при ЦК КПСС. Автор работ по вопросам строения ископаемых АН СССР; в 1949—58 гг. — зав. лабораторией Ин-та нефти АН СССР.

ФЕДОСЕЕВ, Петр Николаевич (р. 1908 г.) — член ЦК КПСС, избранный 24-м съездом КПСС в 1971 г. Член КПСС с 1939 г. В 1930 г. окончил Горьковский пед. ин-т. Доктор философских наук. Профессор. Академик АН СССР (с 1960 г.). В 1930—33 гг. — преподаватель, в 1936—41 гг. — в научной работе. В 1941—47 гг. и в 1950—54 гг. — в аппарате ЦК КПСС. В 1955—62 гг. — дир. Ин-та философии АН СССР. В 1959—1962 гг. — академик-секретарь отделения экономических, философских и правовых наук АН СССР. В 1962—67 гг. и с 1971 г. — вице-президент АН СССР. В 1962—65 гг. — академик-секретарь отделения философии АН СССР. С мая 1967 г. — директор Ин-та марксизма-ленинизма при ЦК КПСС. Автор работ по вопросам исторического материализма, научного коммунизма и современной буржуазной социологии. Член ЦК КПСС с 1961 г. Деп. Верховного Совета СССР 6—8-го созывов.

ФЕДОТОВ, Сергей Александрович (р. 1931 г.) — советский геофизик, член-корреспондент АН СССР с 1970 г. Доктор физ.-мат. наук с 1970 г. В 1953 г. окончил МГУ. В 1953—56 гг. — аспирант. С 1957 г. — в Ин-те физики Земли АН СССР, с 1969 г. — в лаборатории. Одновременно: в 1959 г. — на Тихоокеанской сейсмической экспедиции ин-та; с 1971 г. — директор Ин-та вулканологии Дальневосточного научного центра АН СССР.

ФЕЛЬЗЕНБАУМ, Александр Исаевич (р. 1922 г.) — советский специалист в области физики моря, лауреат Гос. премии СССР 1970 г., присужденной за участие в исследовании физических и теоретических исследованиях течения Ломоносова и системы пограничных течений тропической Атлантики. Доктор физ.-мат. наук с 1963 г. Профессор с 1967 г. В 1949 г. окончил МГУ. В 1954 г. — аспирантуру Гос. океанографического ин-та. В 1941—45 гг. — в Советской Армии. В 1955—64 гг. — научный сотрудник Ин-та океанологии АН СССР. С 1964 г. — зав. отделом Морского гидрофизического ин-та АН УССР.

ФЕРДМАН, Давид Лазаревич (6 января 1902 г. — 11 января 1970 г.) — советский биохимик. Доктор биологических наук с 1935 г. Профессор с 1940 г. Член-корреспондент АН УССР с 1939 г. Член-корреспондент АН СССР с 1946 г. В 1925 г. окончил Харьковский ун-т. В 1925—32 гг. — аспирант, научный сотрудник Украинского биохимического ин-та. В 1930—43 гг. — ассистент, зав. кафедрой Харьковского медицинского ин-та. С 1943 до конца своей жизни — зам. директора Киевского ин-та биохимии АН УССР. Одновременно: в 1931—39 гг. — зав. лабораторией Ин-та труда в Харькове; в 1936—41 гг. — руководитель лаборатории Украинского психоневрологического ин-та; с 1944 г. — профессор, зав. кафедрой Киевского ун-та.

ФИГЕРЕС ФЕРРЕР (Figueres Ferrer), Хосе (р. 1906 г.) — президент Коста-Рики с 8 мая 1970 г. Образование получил в Коста-Рике, в Нац. ун-те в Мексике; в 1929 г. закончил Масачусетский технологический ин-т в США. В 1942 г. за антиправительственную деятельность был выслан из страны и находился в Мексике до 1944 г. Возвратившись в Коста-Рику принял участие в подготовке свержения правительства Пинадо. После переворота 1948 г. в образцовом временном правительстве занимал посты министра иностранных дел, юстиции и гос. безопасности, затем был провозглашен временным президентом и занимал этот пост до 1949 г. Является основателем партии Национальное освобождение. В 1953—58 гг. — президент. 1 февраля 1970 г. вновь избран президентом.

ФИЛАНОВИЧ-БЕНКОС, Владимир Юрьевич (р. 1928 г.) — советский горный инженер, лауреат Ленинской премии 1970 г., присужденной за участие в разработке и внедрении вы-

сокоэффективных комплексных технико-технологических решений, обеспечивших ускоренное развитие добычи нефти в Тюменской области. Член КПСС с 1953 г. В 1952 г. окончил Московский нефтяной ин-т. В 1952—61 гг. — на нефтяных промыслах Татарии. В 1961 г. — в Татарском совнархозе. В 1962—1965 гг. — в Средне-Волжском совнархозе. В 1965—69 гг. — гл. инженер Гл. управления «Главтомянефтегаза». С 1969 г. — нач. Гл. управления капитального строительства Мин-ва нефтяной промышленности СССР.

ФИЛЯТОВ, Александр Павлович (р. 1922 г.) — кандидат в члены ЦК КПСС, избранный 24-м съездом КПСС в 1971 г. Член КПСС с 1947 г. Окончил в 1947 г. Новосибирский ин-т инженеров ж.-д. транспорта и в 1958 г. — ВПШ при ЦК КПСС (заочно). В 1947—48 гг. — строит. мастер, инженер стройуправления треста «Сибстройлуг» (Новосибирск). В 1948—63 гг. и с 1966 г. — на парт. работе в Новосибирске: в 1961—63 гг. — секретарь Новосибирского горкома КПСС. В 1963—66 гг. — на сов. работе. С 1966 г. — первый секретарь Новосибирского горкома КПСС.

ФИЛЯТОВ, Андрей Дмитриевич (р. 1912 г.) — член ЦК КПСС, избранный 24-м съездом КПСС в 1971 г. Член КПСС с 1950 г. В 1944 г. окончил Магнитогорский горно-металлургический ин-т. С 1931 г. работает на Магнитогорском металлургическом к-те (слесарь, мастер, нач. участка, нач. цеха, гл. инженер-механик, зав. гл. директором комбината. Лауреат Гос. премии СССР (1969 г.)). Деп. Верховного Совета СССР 8-го созыва.

ФИЛИН, Федот Петрович — советский ученый, специалист в области языкознания, лауреат Ленинской премии 1970 г., присужденной за участие в создании семидесятилетнего словаря современного русского литературного языка. Директор Ин-та русского языка АН СССР. См. Ежегодник ВСЭ 1963 г., с. 587.

ФЛОРЕНТЬЕВ, Леонид Яковлевич (р. 1911 г.) — член ЦК КПСС, избранный 24-м съездом КПСС в 1971 г. Член КПСС с 1939 г. Окончил в 1931 г. Горьковский с.-х. ин-т. Кандидат экономических наук. Доцент. В 1931—39 гг. — на преподавательской работе в средних и высших с.-х. учебных заведениях. В 1939—43 гг. — зав. парком, затем парком земледелия Мариинской АССР. В 1943—44 гг. — секретарь Мариинского обкома партии. В 1944—48 гг. — на руководящей сов. работе. В 1946—1948 гг. — зам. пред., затем пред. Ульяновского облсплокома. В 1948—49 гг. — зам. нач. Гл. управления поделачного лесоразведения при Совете Министров СССР. В 1949—54 гг. — на научной работе. В 1954—55 гг. — зам., затем первый зам. пред. Алтайского крайисполкома. В 1955—56 гг. — второй секретарь Алтайского крайкома КПСС. В 1956—65 гг. — первый секретарь Кемеровского обкома КПСС (в 1963—64 гг. — первый секретарь Кемеровского сельского обкома КПСС). С ноября 1965 г. — мин. с. х.-в РСФСР. Кандидат в члены ЦК КПСС с 1956 г. по 1966 г. Член ЦК КПСС с 1966 г. Деп. Верховного Совета СССР 5—8-го созывов.

ФЛОРИН, Геннадий Иванович (р. 1936 г.) — кандидат в члены ЦК КПСС, избранный 24-м съездом КПСС в 1971 г. Член КПСС с 1963 г. В 1956 г. окончил среднюю школу. В 1956—1959 гг. — токарь, в 1963 г. — слесарь, с июля 1963 г. — наладчик на Третьем гос. подшипниковом з-де в Саратове. В 1959—1963 гг. — в Советской Армии.

ФОМИНИХ, Александр Матвеевич (р. 1925 г.) — кандидат в члены ЦК КПСС, избранный 24-м съездом КПСС в 1971 г. Член КПСС с 1961 г. В 1941 г. окончила 7 классов средней школы. В 1941—50 гг. — весовщик, штурвальная, учетчик Беловского совхоза Троицкого р-на Алтайского края. В 1950—53 гг. — свинарка, с июля 1953 г. — бригадир свиноматерей Беловского совхоза. Герой Соц. Труда (1966 г.). Член Центральной Ревизионной Комиссии КПСС с 1966 г. по 1971 г.

ФРАДИН, Ефим Самойлович (р. 1924 г.) — советский физик, член-корреспондент АН СССР с 1970 г. Член КПСС с 1945 г. Доктор физ.-мат. наук с 1961 г. Лауреат Гос. премии СССР 1953 г. В 1948 г. окончил Львовский ун-т. В 1942—47 гг. — в Советской Армии. С 1948 г. — в Физическом ин-те АН СССР; с 1967 г. — зав. сектором.

ФРАЙФЕЛЬД, Вениамин Евгеньевич (р. 1922 г.) — советский инженер-конструктор, лауреат Гос. премии СССР 1970 г., присужденной за участие в создании и внедрении оборудования для комплексной механизации спуско-подъемных операций при бурении нефтяных и газовых скважин (АСП). Член КПСС с 1943 г. В 1948 г. окончил Ленинградский механический ин-т. В 1941—45 гг. — в Советской Армии. С 1948 г. — на инженерно-конструкторской работе, с 1956 г. — зам. гл. конструктора завода.

ФРАНКЪЕ, Сулейман (р. 1910 г.) — президент Ливана с 23 сентября 1970 г. Родился в г. Згорта (сев. Ливан) в семье крупного землевладельца. Окончил ливанский колледж Антура. Политическую деятельность начал в 30-е гг., долгое время работал в муниципальных органах Триполи и Згорты. В 1960 г. избран депутатом парламента. В 1960—64 гг. занимал посты мин. связи и мин. с. х.-в. В 1968—69 гг. — мин. внутренних дел. В 1969—70 гг. — мин. национальной экономики, 17 августа 1970 г. избран парламентом на пост президента республики. Не принадлежит к какой-либо политической партии.

ФРЕЙМАН (Фреймане), Лидия Эдуардовна (р. 1920 г.) — советская актриса, нар. арт. СССР с 1970 г. Член ЦК КПСС с 1962 г. В 1947 г. окончила театр. студию при театре Латв. ССР и вступила в труппу этого театра. Среди ро-

лей: Кристина («В огне» Р. Блауана), Анита («Сын рыбака» В. Ладиса), Анна («Земля зеленая» А. Улигга), Надежда («Барбары» М. Горького), Ариадна («Чайна» А. Чехова). Следила («Милый человек» Крелин) и др. — премия Союза писателей в 1951 г. С 1966 г. — пред. Центрального общества Латв. ССР. Депутат Верховного Совета Латв. ССР 6—8-го созывов.

ФРИДМАН, Лев Петрович (р. 1930 г.) — советский инженер-технолог, лауреат Гос. премии СССР 1970 г., присужденной за участие в создании и промышленном освоении первого в металлургической промышленности комплексно-автоматизированного цеха непрерывной разливки слитков из бескислородной меди, обеспечивающего резкое увеличение выпуска высококачественной кабельной продукции. Член КПСС с 1969 г. Кандидат технических наук с 1969 г. В 1953 г. окончил Московский ин-т цветных металлов и золота. В 1953—65 гг. — на инженерной и руководящей работе. С 1965 г. — гл. технолог Балхашского горно-металлургического комбината.

ФРОЛОВ, Аверкий Алексеевич (р. 1915 г.) — советский инженер-электротехнолог, лауреат Гос. премии СССР 1970 г., присужденной за участие в исследовании, разработке и внедрении технологии получения высококачественных хромовых сплавов силикотермическим методом. Член КПСС с 1944 г. В 1939 г. окончил Ленинградский политехнический ин-т. В 1940—46 гг. — в Советской Армии. В 1946—53 гг. — на Челябинском заводе ферросплавов. С 1950 г. — гл. инженер завода. В 1953—57 гг. — на предприятиях Мин-ва черной металлургии. В 1957—60 гг. и с 1965 г. — гл. специалист Госплана СССР. В 1960—65 гг. — в Гл. управлении черной металлургии СНХ РСФСР.

ФРОЛОВ, Василий Семенович (р. 1914 г.) — кандидат в члены ЦК КПСС, избранный 24-м съездом КПСС в 1971 г. Член КПСС с 1937 г. Работал в Московском механико-машиностроительном ин-те им. Н. Э. Баумана. В 1941—51 гг. — технолог, нач. технического бюро, зам. нач., нач. цеха, парторг ЦК партии завода. В 1951—55 гг. — второй, первый секретарь Нижне-Тагильского горкома КПСС. С 1955 г. — в аппарате ЦК КПСС, с 1958 г. — зав. отделом ЦК КПСС. Кандидат в члены ЦК КПСС с 1961 г. Деп. Верховного Совета СССР 7—8-го созывов. **ФУРСОВ, Александр Федорович** (р. 1920 г.) — кандидат в члены ЦК КПСС, избранный 24-м съездом КПСС в 1971 г. Член КПСС с 1956 г. В 1950 г. окончил Днепропетровский металлургический техникум, в 1956 г. — Днепропетровский металлургический ин-т (вечернее отделение). В 1950—65 гг. — на Днепропетровском металлургическом з-де им. Ф. Э. Дзержинского (чертежник, нач. смены, зам. нач. цеха, зам. секретаря парткома). В 1965—68 гг. — первый секретарь Заводского райкома КПСС. Днепропетровский ин-т в 1968—69 гг. — первый секретарь Днепропетровского обкома КПУ. С марта 1969 г. — первый секретарь Днепропетровского горкома КПУ.

ФУРЦЕВА, Екатерина Алексеевна (р. 1910 г.) — член ЦК КПСС, избрана 24-м съездом КПСС в 1971 г. Член КПСС с 1930 г. В 1941 г. окончила Московский ин-т тонкой химической технологии и в 1948 г. — ВШП при ЦК КПСС (заочно). В 1939 г. и в 1938 г. — в аппарате на комсомольской работе. В 1942—1950 гг. — секретарь, второй, первый секретарь Фрунзенского райкома партии Москвы. В 1950—54 гг. — второй, в 1954—57 гг. — первый секретарь МГК КПСС. В 1956—60 гг. — секретарь ЦК КПСС. С 1960 г. — мин. культуры СССР. С 1952 г. по 1956 г. — кандидат в члены ЦК КПСС, с 1956 г. — член ЦК КПСС. В 1956—57 гг. — кандидат в члены Президиума, в 1957—1961 гг. — член Президиума ЦК КПСС. Деп. Верховного Совета СССР 3—5-го и 7—8-го созывов.

X

ХАЛДИБЕВ, Михаил Иванович (р. 1921 г.) — член Центральной Ревизионной Комиссии КПСС, избранный 24-м съездом КПСС в 1971 г. Член КПСС с 1942 г. В 1939 г. окончил торговый техникум и в 1948 г. — ВШП при ЦК КПСС (заочно). В 1939—45 гг. — в Советской Армии. В 1945—59 гг. — на комсомольской работе. В 1950—51 гг. — секретарь, в 1952—53 гг. — первый секретарь МГК ВЛКСМ. В 1951—52 гг. — секретарь, в 1953—57 гг. — первый секретарь Московского обкома ВЛКСМ. В 1957 г. — 57 гг. — редактор журнала «Молодой коммунист». С 1959 г. — на парт. работе. В 1963—66 гг. — в аппарате ЦК КПСС. С марта 1966 г. — гл. редактор журнала «Партийная жизнь». Член Центральной Ревизионной Комиссии КПСС с 1966 г.

ХАЛИЛОВ, Курбай Али оглы (р. 1906 г.) — член Центральной Ревизионной Комиссии КПСС, избранный 24-м съездом КПСС в 1971 г. Член КПСС с 1926 г. Окончил в 1933 г. Азерб. индустриальный ин-т им. Азизбекова. В 1932—35 гг. и в 1937 г. — инженер, нач. цеха з-да им. С. М. Кирова в Баку. В 1935—36 гг. — в Советской Армии. В 1937—42 гг. — дир. ряда заводов в Азерб. ССР. В 1942—45 гг. — секретарь Бакинского горкома КПСС. В 1945—50 гг. — на руководящей хоз. работе в системе нефтяной промышленности Азерб. ССР. С 1950 г. — на гос., руководящей хоз. и сов. работе в Азербайджане. В 1954—57 гг. — зам. мин. промышленности строительных материалов, в 1956—58 гг. — мин. местной пром-сти, в 1958—69 гг. — мин. финансов Азерб. ССР. С декабря 1969 г. — пред. Президиума Верховного Совета Азерб. ССР, зам. пред. Президиума Верховного Совета СССР (с 1970 г.). Член Бюро ЦК КП Азербайджана. Деп. Верховного Совета СССР 8-го созыва.

ХАНАЙЧЕНКО, Николай Константинович (р. 1913 г.) — советский океанолог, лауреат Гос. премии СССР 1970 г., присужденной за участие в экспериментальных и теоретических исследованиях в области Ломоносова о системах пограничных течений тропической Атлантики. Член КПСС с 1958 г. Кандидат географических наук с 1956 г. Ст. научный сотрудник с 1959 г. В 1932 г. окончил курсы поллярных метеорологов при Гл. геофизической обсерватории, в 1940 г. — Московский гидрометеорологический ин-т. В 1932—34 гг. работал на по-еве Таймыр по программе второго Международного полярного года. В 1940—41 гг. и в 1955—59 гг. — в Мурманской н.-и. обсерватории — научный сотрудник, дир. экстремальной станции, зам. директора Морского гидрофизического ин-та. С 1966 г. — зам. директора Ин-та биологии южных морей АН УССР.

ХАРАЗОВ, Валерий Иннонентьевич (р. 1918 г.) — член Центральной Ревизионной Комиссии КПСС, избранный 24-м съездом КПСС в 1971 г. Член КПСС с 1944 г. В 1945 г. окончил МАИ им. С. Орджоникидзе (заочно). В 1940—46 гг. работал конструктором технологом, ст. мастером на заводах Казани и Москвы. В 1946—54 гг. — на комсомольской работе. В 1949—51 гг. — секретарь Московского горкома ВЛКСМ. С 1954 г. — на парт. работе. В 1954—55 гг. — секретарь Алма-Атинского горкома, в 1955—56 гг. — секретарь Гурьевского обкома, в 1956—61 гг. — секретарь Павлодарского обкома КП Казахстана. В 1961—67 гг. — в аппарате ЦК КПСС. С апреля 1967 г. — научный сотрудник ЦК КПСС, член Бюро ЦК КП Литвы. Деп. Верховного Совета СССР 8-го созыва.

ХАФСТЕЙН (Hafstein), Йоханн (р. 1915 г.) — премьер-министр Исландии с октября 1970 г. по июль 1971 г. Учился в Исландском ун-те. В 1938—39 гг. изучал право в Великобритании. В 1946—58 гг. — член городского совета Рейкьявика. С 1946 г. — депутат альтинга. В 1952—63 гг. — ген. директор государственной банковской системы. С 1946 г. — министр юстиции и по делам церкви. В 1965—71 гг. — зам. председателя Партии независимости, с 1971 г. — пред. этой партии.

ХИТ (Heath), Эдвард Ричард Джордж (р. 1916 г.) — премьер-министр Великобритании с июня 1970 г. Окончил «Баллиол-колледж» при Оксфордском ун-те. Участвовал во 2-й мировой войне; в 1945 г. получил звание подполковника. В 1946—47 гг. — на государственной службе. С 1947 г. — член парламента. В 1951 г. — помощник парламентского организатора консервативной партии, в 1952 г. — один из заместителей, в 1953—1955 гг. — заместитель главного парламентского организатора консервативной партии. В дек. 1955 г. — окт. 1959 г. — парламентский секретарь министерства финансов и главный парламентский организатор консервативной партии. В окт. 1959 г. — член кабинета министров. С 1961 г. — член парламента. В 1963—64 гг. — министр труда (одновременно возглавлял министерство пром-сти, торговли и регионального развития). С октября 1964 г. — член консультативного комитета консервативной партии. В июле 1965 г. избран лидером консервативной партии.

ХИТРОВ, Степан Дмитриевич (р. 1910 г.) — член ЦК КПСС, избранный 24-м съездом КПСС в 1971 г. Член КПСС с 1932 г. В 1955 г. окончил бесхозный заочный политехнический ин-т. В 1933—35 гг. — в Красной Армии. В 1935—38 гг. работал техником-строителем, отв. редактором многоязычной газеты строительной конторы в Воронежске. С 1938 г. — на парт. работе. В 1947—59 гг. — секретарь, второй секретарь Воронежского обкома КПСС. В 1959—60 гг. — в аппарате ЦК КПСС. В 1960—1967 гг. — первый секретарь Воронежского обкома КПСС (в 1963—64 гг. первый секретарь Воронежского областного обкома КПСС). С февраля 1967 г. — министр сельского строительства СССР. Кандидат в члены ЦК КПСС с 1961 г. по 1966 г. Член ЦК КПСС с 1966 г. Деп. Верховного Совета СССР 6—8-го созывов.

ХОЛОВ, Махмадула (р. 1920 г.) — кандидат в члены ЦК КПСС, избранный 24-м съездом КПСС в 1971 г. Член КПСС с 1947 г. Окончил 19-м строительным техникумом при ЦК КП Таджикистана. В 1940—42 гг. и в 1944—47 гг. — в Советской Армии. В 1947—51 гг. — на комсомольской, с 1954 г. — на руководящей парт. и сов. работе. С марта 1963 г. — пред. Президиума Верх. Совета Тадж. ССР, зам. пред. Президиума Верховного Совета СССР (с 1964 г.). Член Центральной Ревизионной Комиссии КПСС с 1965 г. Член Бюро ЦК КП Таджикистана. Член Верховного Совета СССР 8-го созыва.

ХОЖЛОВ, Рен Викторович — советский физик, член-корреспондент АН СССР, лауреат Ленинской премии 1970 г., присужденной за участие в исследованиях нелинейных когерентных взаимодействий в оптике. См. Ежегодник БСЭ 1967 г., с. 620.

ХРАМОВ, Александр Иванович (р. 1921 г.) — член ЦК КПСС, избранный 24-м съездом КПСС в 1971 г. Член КПСС с 1962 г. Окончил в 1958 г. Свердловский машиностроительный техникум (вечернее отделение). В 1937—38 гг. — ученик ФЗУ Уралмашзавода им. С. Орджоникидзе. С 1939 г. — зуборезчик этого завода. Герой Сов. Труда (1966 г.). Деп. Верховного Совета СССР 5—6-го созывов.

ХРЕННИКОВ, Тихон Иннолаевич (р. 1913 г.) — член Центральной Ревизионной Комиссии КПСС, избранный 24-м съездом КПСС в 1971 г. Член КПСС с 1947 г. Советский композитор и общественный деятель. Народный артист СССР (1963 г.). Профессор. Окончил в 1936 г. Московскую гос. консерваторию. Автор опер «В бурю» (1939 г.), 2-я ред. 1952 г.; «Фрол Скобеев» (1950 г.), «Мать» (1956 г.), оперетт, симфоний, двух фортепианных, скрипичного и виолончельного концертов, лесен, музыкальных

ЧЕБРИКОВ, Виктор Михайлович (р. 1923 г.) — кандидат в члены ЦК КПСС, избранный 24-м съездом КПСС в 1971 г. Член ЦК КПСС с 1950 г. окончил Днепропетровский металлургический ин-т в 1941—46 гг. — в Советской Армии. В 1951—67 гг. — на парт. работе. В 1958—59 гг. — второй секретарь, в 1961—63 гг. — первый секретарь Днепропетровского горкома КПУ. В 1964—65 гг. — секретарь, в 1965—67 гг. — второй секретарь Днепропетровского обкома КПУ. В 1967—1968 гг. — нач. Управления кадров КГБ при Совете Министров СССР. С сентября 1968 г. — зам. пред. КГБ при Совете Министров СССР, ст. научный сотрудник.

ЧЕКОТИЛЛО, Кирилл Андреевич (р. 1932 г.) — советский океанолог, лауреат Гос. премии СССР 1970 г., присужденной за участие в экспериментальных и теоретических исследованиях течения Ломоносова и системы пограничных течений тропической Атлантики. Член ЦК КПСС с 1967 г. Кандидат физ.-мат. наук с 1962 г. В 1956 г. окончил МГУ. С 1956 г. — в Ин-те океанологии АН СССР, ст. научный сотрудник.

ЧЕРВОНЕНКО, Степан Васильевич (р. 1915 г.) — член ЦК КПСС, избранный 24-м съездом КПСС в 1971 г. Член ЦК КПСС с 1940 г. В 1936 г. окончил Киевский гос. ун-т им. Т. Шевченко. Кандидат философских наук. В 1937—41 гг. — дир. средней школы. В 1941—44 гг. — в Советской Армии. В 1944—1948 гг. — преподаватель, зав. кафедрой марксизма-ленинизма, зам. дир. Черновицкой ин-ты философии и литературы ЦК КПУ. В 1956—58 гг. — секретарь ЦК КПУ. В 1958—1965 гг. — чрезвычайный и полномочный посол СССР в КНР, с мая 1965 г. — в ЦСРР. Член ЦК КПСС с 1961 г. Деп. Верховного Совета СССР 5-го созыва.

ЧЕРДИНЧЕНКО, Евгений Трофимович (р. 1912 г.) — член Центральной Ревизионной Комиссии КПСС, избранный 2-м съездом КПСС в 1957 г. Кандидат КПСС с 1931 г. В 1938 г. окончил Ленинградский ин-т инженеров ж.-д. транспорта. В 1944 г. — ВПП при ЦК КПСС. В 1938—40 гг. и в 1941—43 гг. работал в полторагонах Белорусской и Свердловской ж. д. В 1944—47 гг. — в аппарате Свердловского обкома партии. В 1947—48 гг. — в аппарате ЦК КПСС. В 1948—51 гг. — первый зам. нач. Политуправления МПС СССР. В 1951—59 гг. — пред. ЦК профсоюза работников железнодорожного транспорта. Секретарь Всемирной федерации профсоюзов. Член Центральной Ревизионной Комиссии КПСС с 1956 г.

ЧЕРЕНКОВ, Павел Алексеевич — советский физик, академик с 1970 г. См. Ежегодник ВСЭ 1965 г., с. 607.

ЧЕРЕНКО, Константин Устинович (р. 1911 г.) — член ЦК КПСС, избранный 24-м съездом КПСС в 1971 г. Член ЦК КПСС с 1951 г. В 1945 г. окончил Высшую школу парторганизаторов при ЦК КПСС в 1933 г. Киншинский пед. ин-т. С 1929 — на ответственной и руководящей комсомольской, советской и партийной работе. В 1941—43 гг. — секретарь Красноярского крайкома, в 1945—48 гг. — секретарь Пензенского обкома партии. В 1948—56 гг. — в аппарате ЦК КП Молдавии. В 1956—1980 гг. — в аппарате ЦК КПСС. В 1960—65 гг. — в аппарате Президиума Верховного Совета СССР. С июля 1965 г. — зав. отделом ЦК КПСС. Обладает членство ЦК КПСС с 1966 г. по 1971 г. Деп. Верховного Совета СССР 7—8-го созывов.

ЧЕРНИКОВ, Михаил Сергеевич (р. 1909 г.) — советский инженер-механик, лауреат Гос. премии СССР 1970 г., присужденной за участие в создании и внедрении оборудования для комплексной механизации спуско-подъемных операций при бурении нефтяных и газовых скважин (АСП). В 1941 г. окончил Московский нефтяной ин-т. В 1928—36 гг. — на московских заводах, на рудниках треста «Арктикуголь», на Шпидбергене (электромонтер, электрослесарь). В 1941—46 гг. — в Советской Армии. С 1946 г. — в Гос. н.-и. и проектно-ин-те нефтяного машиностроения, с 1958 г. — гл. конструктор проекта.

ЧЕРНЫЙ, Алексей Кlementьевич (р. 1921 г.) — член ЦК КПСС, избранный 24-м съездом КПСС в 1971 г. Член ЦК КПСС с 1948 г. В 1942 г. окончил Московский ин-т химии. Машиностроения. В 1942—49 гг. — мастер, технолог, нач. цеха, нач. ОТК, зам. дир. завода в Комсомольске-на-Амуре. В 1949—1962 гг. и с 1970 г. — на парт. работе. В 1950—54 гг. — второй секретарь Комсомольского-на-Амуре горкома КПСС. В 1956—1959 гг. — секретарь, второй секретарь Хабаровского крайкома КПСС. В 1959—62 гг. — первый секретарь обкома КПСС Хабаровской области. В 1962—70 гг. — секретарь Хабаровского крайисполкома. С июля 1970 г. — первый секретарь Хабаровского крайкома КПСС. Деп. Верховного Совета СССР 8-го созывов.

ЧЕРНЫЙ, Василий Ильич (р. 1913 г.) — кандидат в члены ЦК КПСС, избранный 24-м съездом КПСС в 1971 г. Член ЦК КПСС с 1939 г. В 1932 г. окончил Белогорский с.-х. техникум, в 1939 г. — ВПП при ЦК КПСС, в 1932—35 гг. и в 1939—41 гг. работал в ВПП (агроном) МТС, зав. опытной с.-х. станцией, гл. агроном райзоотдела). В 1935—37 гг. — в Советской Армии. В 1937—39 гг. — на комсомольской работе. В 1941—42 гг. — комиссар Бахчисарайского партизанского отряда на территории Крыма. В 1942—43 гг. работал в МТС Кирг. ССР (нач. политотдела, дир. МТС). С 1944 г. — на парт., гос. и сов. работе. В 1950—54 гг. и в 1960—61 гг. — в аппарате ЦК КПСС. В 1954—55 гг. — зам. пред. Совета Министров Северо-Осетинского АССР. В 1955—60 гг. — второй секретарь Северо-Осетинского обкома КПСС. В 1961—66 гг. — пред. Тамбовского облисполкома (в 1962—64 гг. — пред. Тамбовского сельского облисполкома). С февраля 1966 г. — первый секретарь Тамбовского обкома КПСС. Член Центральной Ревизионной Комиссии КПСС с 1966 г. по 1971 г. Деп. Верховного Совета СССР 7—8-го созывов.

ЧЕРНЫШЕВ, Василий Ильич (10 января 1887 г. — 21 мая 1949 г.) — советский филолог, языковед, русист, лауреат Ленинской премии 1970 г., присужденной (посмертно) за участие в создании семантики научной терминологии современного русского литературного языка. Член-корреспондент АН СССР с 1931 г. В 1885 г. окончил учительскую семинарию в Киржаче. В 1886—1912 гг. был учителем русского языка. В 1912—18 гг. работал над книгой «Правильность и чистота русской речи». В 1919—1920 гг. — учитель трудовых школ в Петрограде. В 1918—1920 гг. — преподаватель Ин-та живого слова и одновременно в создании семантики научной терминологии. Учитель Пущинского Дома. В 1922—38 гг. научный сотрудник в комиссии по составлению Словаря русского языка. В 1938—44 гг. — зав. отделом, в 1944—49 гг. — зав. сектором Ин-та русского языка АН СССР. Одновременно: в 1941—44 гг. — зав. кафедрой Казахского педагогического ин-та; в 1945—49 гг. вел спец. курсы по языку русских писателей 18 в. в ЛГУ и руководил кафедрой Ленинградского педагогического ин-та им. Покровского.

ЧИКОВАНИ, Георгий Евгеньевич (30 июня 1928 г. — 13 марта 1968 г.) — советский физик, лауреат Ленинской премии 1970 г., присужденной (посмертно) за участие в работе «Трековые искровые камеры». Член ЦК КПСС. Кандидат физ.-мат. наук с 1960 г. Доктор наук с 1968 г. В 1950 г. окончил Облисполкомский ин-т в Киржаче. Имел связи с ЦК КПСС (зав. лабораторией, зам. директора, ст. научный сотрудник), с 1965 г. — зав. отделом.

ЧИРЯЕВ, Гавриил Иосифович (р. 1925 г.) — член ЦК КПСС, избранный 24-м съездом КПСС в 1971 г. Член ЦК КПСС с 1944 г. Окончил в 1953 г. Якутский пед. ин-т (заочно). В 1942—43 гг. — на пед. работе в Якутской АССР. В 1943—1950 гг. — в Советской Армии. В 1951—53 гг. — на руководящей работе в системе народного образования. С 1953 г. — на парт. работе. В 1961—65 гг. — секретарь Якутского обкома КПСС. С октября 1965 г. — первый секретарь Якутского обкома КПСС. Кандидат в члены ЦК КПСС с 1966 г. по 1971 г. Деп. Верховного Совета СССР 7—8-го созывов.

ЧИЖКОВ, Василий Иванович (р. 1900 г.) — член ЦК КПСС, избранный 24-м съездом КПСС в 1971 г. Член ЦК КПСС с 1949 г. Окончил Военную академию им. М. В. Фрунзе. В Советской Армии — с 1917 г. Участник Гражданской войны. В 1936—40 гг. командовал бригадой, корпусом, армией. В период Великой Отечественной войны 1941—45 гг. командовал армиями (Юго-Западный, 3-й Украинский, Сталинградский фронты). В 1947—49 гг. зам., первый зав. главнокомандующего войсками в 1949—53 гг. — главнокомандующий группой советских войск в Германии. В 1953—60 гг. командующий войсками военного округа. В 1960—64 гг. — главнокомандующий сухопутными войсками, зам. мин. обороны СССР. С июля 1961 г. — нач. Гражданской обороны СССР. Маршал Советского Союза. Дважды Герой Советского Союза. Кандидат в члены ЦК КПСС в 1952—61 гг. Член ЦК КПСС с 1961 г. Деп. Верховного Совета СССР 2—8-го созывов.

ЧУРАЕВ, Виктор Михайлович (р. 1904 г.) — член Центральной Ревизионной Комиссии КПСС, избранный 24-м съездом КПСС в 1971 г. Член ЦК КПСС с 1929 г. В 1935 г. окончил Харьковский инженерно-экономический ин-т и в 1941 г. — Укр. индустриальный ин-т (заочно). В 1935—38 гг. — мастер, нач. цеха, затем гл. механик станкостроительного 3-дз в Харькове. В 1949 г. — на руководящей работе. В 1953—1942 гг. и в 1943—44 гг. — второй секретарь Харьковского горкома партии. В 1944—48 гг. и в 1948—50 гг. — первый секретарь Харьковского обкома и горкома КПУ. В период временной оккупации немецко-фашистскими войсками Харькова был уполномоченным Военного Совета Юго-Западного, а затем Воронежского фронтов. В 1948 г. и в 1951—62 гг. — в аппарате ЦК КПСС. Член Бюро ЦК КПСС по РСФСР (1956—62 гг.), февраль — октябрь 1961 г. зам. пред. Бюро ЦК КПСС РСФСР. В 1962—65 гг. — первый зам. пред. К-та парт.-гос. контроля Бюро ЦК КПСС по РСФСР и Совета Министров РСФСР. В 1965—66 гг. — первый зам. пред. К-та народного контроля РСФСР, с февраля 1967 г. — зам. пред. К-та народного контроля СССР. Кандидат в члены ЦК КПСС с 1956 г. по 1961 г. В 1961—74 гг. — член ЦК КПСС. Деп. Верховного Совета СССР 2—8-го созывов.

ЧУРКИН, Альберт Никитович (р. 1923 г.) — кандидат в члены ЦК КПСС, избранный 24-м съездом КПСС в 1971 г. Член ЦК КПСС с 1949 г. Окончил в 1948 г. Ленинградский ин-т инженеров ж.-д. транспорта. В 1941—57 гг. — ст. техник, инженер, ст. инженер текстила, гл. инженер строительных организаций Минва путей сообщения. С 1957 г. — на парт. и сов. работе. В 1958—62 гг. — пред. Сочинского горисполкома, в 1962—64 гг. — пред. Краснодарского (промышленного) крайисполкома, в 1969—71 гг. — второй секретарь Краснодарского крайкома КПСС. С февраля 1971 г. — второй секретарь ЦК КП Грузии. Член Бюро ЦК КП Грузии.

ЧУХРОВ, Федор Васильевич (р. 1908 г.) — советский геолог и геохимик, академик с 1970 г. Член КПСС с 1953 г. Доктор геологических наук с 1957 г. Член-корреспондент АН СССР с 1953 г. Профессор с 1966 г. Лауреат Гос. премии СССР 1961 г. В 1932 г. окончил Московский геологический ин-т. В 1932—33 гг. — научный сотрудник Гос. н.-и. и проектно-ин-та релометаллической пром-сти. В 1933—36 гг. — преподаватель Тимирязевской с.-х. академии. С 1936 г. — в Ин-те геологии рудных месторождений, петрографии, минералогии и геохимии АН СССР, с 1965 г. — директор ин-та.

Ш

ШАВРОВ, Иван Егорович (р. 1916 г.) — член ЦК КПСС, избранный 24-м съездом КПСС в 1971 г. Член КПСС с 1940 г. В 1941 г. окончил Военную академию бронетанковых войск, в 1948 г. — Военную академию Ген. штаба. С 1935 г. — в Советской Армии. Во время Великой Отечественной войны 1941—1945 гг. был нач. штаба танковой бригады, нач. отряда штаба танковой армии, нач. штаба танкового корпуса (Юго-Западный, Южный, Сталинградский, Донской, 4-й Украинский, 1-й и 2-й Прибалтийские фронты). В 1948—67 гг. — нач. отдела штаба армия, нач. отдела штаба бронетанковых и механизированных войск, командир дивизии, первый зам. командующего объединением, зам. главнокомандующего группой советских войск в Германии, командующий объединением, первый зам. командующего войсками военного округа. С 1967 г. — командующий войсками военного округа. Генерал-полковник. Деп. Верховного Совета СССР 8-го созыва.

ШАВРУКОВ, Евгений Захарович (р. 1935 г.) — советский горный инженер-электромеханик, лауреат Гос. премии СССР 1970 г., присужденной за участие в создании высокопроизводительных средств механизации выемки породы (типа КС), обеспечивающих высокие скорости проходки вертикальных столбов шахт горной промышленности. Член КПСС с 1971 г. В 1959 г. окончил Донецкий индустриальный ин-т. В 1960—1969 гг. — ведущий конструктор Специального конструкторского бюро Исеноватского машиностроительного завода. С 1969 г. — гл. конструктор Донецкого опытно-экспериментального завода.

ШАЙДУРОВ, Сергей Афанасьевич (р. 1926 г.) — кандидат в члены ЦК КПСС, избранный 24-м съездом КПСС в 1971 г. Член КПСС с 1952 г. Окончил в 1948 г. Иркутский горнометаллургический ин-т и в 1960 г. — ВШП при ЦК КПСС. В 1948—58 гг. работал в управлении «Валстрой» (инженер, ст. инженер, гл. инженер, нач. прораба). С 1960 г. — на парт. работе: второй секретарь (1961—68 гг.), с января 1968 г. — первый секретарь Магаданского обкома КПСС. Деп. Верховного Совета СССР 8-го созыва.

ШАКИРОВ, Милхат Закирович (р. 1916 г.) — член ЦК КПСС, избранный 24-м съездом КПСС в 1971 г. Член КПСС с 1944 г. В 1941 г. окончил Веникинский машиностроительный ин-т. В 1942—63 гг. работал на инженерно-технической и руководящей хоз. работе на предприятиях и учреждениях в Уфе. С 1963 г. — на парт. работе. В 1963—69 гг. — первый секретарь Минского горкома КПСС. С июля 1969 г. — первый секретарь Башкирского обкома КПСС. Деп. Верховного Совета СССР 7—8-го созывов. Член Президиума Верховного Совета СССР с 1970 г.

ШАРВИН, Юрий Васильевич (р. 1919 г.) — советский физик, член-корреспондент АН СССР с 1970 г. Доктор физ.-мат. наук с 1962 г. Профессор с 1965 г. В 1941 г. окончил МГУ. В 1941—1943 гг. — в Физико-химическом ин-те. С 1943 г. — в Ин-те физических проблем АН СССР. В 1947 г. — одновременно, ассистент, доцент, профессор Московского физико-технического ин-та.

ШАРИПОВ, Вахит Шарипович (22 декабря 1915 г. — 18 февраля 1970 г.) — советский горный инженер, лауреат Гос. премии СССР 1970 г., присужденной (посмертно) за участие в разработке и внедрении новой технологии добычи руд с комплексной механизацией процессов горных работ с использованием самоходного оборудования на шахтах Диезказганского горнометаллургического и Ачсайского полиметаллического комбинатов. Член КПСС с 1939 г. Кандидат технических наук с 1949 г. Доктор наук с 1962 г. Профессор с 1965 г. В 1940 г. окончил Казахский горнометаллургический ин-т. В 1940—41 гг. — на Диезказганском горнометаллургическом комбинате. В 1942—1948 гг. — в Советской Армии. В 1946—47 гг. — в осплане Каз. ССР. В 1947—70 гг. — в Ин-те горного дела АН Каз. ССР. с 1950 г. — руководитель отдела механизации подземных горных работ. С 1965 г., одновременно, — профессор Казахского политехнического ин-та.

ШАУРО, Василий Филимонович (р. 1912 г.) — кандидат в члены ЦК КПСС, избранный 24-м съездом КПСС в 1971 г. Член КПСС с 1940 г. В 1938 г. окончил МГИлевский пед. ин-т (заочно), в 1942 г. — ВШП при ЦК КПСС. В 1930—36 гг. и в 1937—40 гг. — на пед. работе в Витебской обл. (преподаватель, зав. учебной частью, дир. неполной средней и средней школы). В 1936—37 гг. — в Советской Армии. В 1942—47 гг. — в аппарате ЦК КПСС, в 1947—48 гг. — в аппарате ЦК КП Белорусии. В 1948 г. — ст. секретарь в 1956—60 гг. — первый секретарь Минского обкома КП Белорусии. В 1960—1965 гг. — секретарь ЦК КП Белорусии. С ноября 1965 г. — зав. отделом ЦК КПСС. Кандидат в члены ЦК КПСС с 1966 г. Деп. Верховного Совета СССР 5—8-го созывов.

ШАФИКИ (а ш — Ш а ф и и), Хусейн (р. 1918 г.) — вице-президент Египта с окт. 1970 г. В 1946—49 гг. участвовал в восточной войне. В 1953 г. окончил военный колледж в Каире. После женения монархия в 1953 г. — член Революционного совета, осуществлявшего высшую власть в стране. В 1954 г. — военный и военно-морской министр. В 1954—1956 гг. — мин. социальных дел. В 1956—61 гг. — мин. социальных дел и труда. В 1957 г. избран депутатом Национального собрания. В 1961—62 гг. — вице-президент ОАР (одновременно — мин. по делам вакуфов и социальных дел). В 1962—1964 гг. — член Совета президентства ОАР. В 1962—64 гг.

входил в ген. секретариат АСС, с 1964 г. — член Высшего исполкома Арабского социалистического союза ОАР. В 1967—68 гг. — зам. премьер-министра и мин. по делам вакуфов и социальных дел.

ШАХВЕРЯН, Амаяк Аветисович (1889 г. — 21 января 1970 г.) — участник гражданской войны, член КПСС с 1907 г. Трудовую деятельность начал с 15-летнего возраста учеником в типографии. В 1918 г. — боец дружины большевиков при Ванкинском комитете партии. Принимал участие в боях с белогвардейцами на Астраханском фронте. В 1919—21 гг. — на строительстве 14-й армии. Загн. до 1928 г. в органах АПК, ГПУ. В 1933—39 гг. был пред. облисполкома Нагорно-Карабахской авт. обл., зав. сектором ЦК и Ванкинского комитета КП Азербайджана, пред. спец. коллегии Верховного суда Азерб. ССР. В 1939—41 гг. — в органах НКВД. В 1941—47 гг. — зам. наркомга госнортыря, в 1947—49 гг. — нач. управления кинофикации, в 1949—53 гг. — зам. министра кинематографии, в 1953—54 гг. — зам. министра по обособленным Азерб. ССР. Недонократно избирался пред. ревизионной комиссии КП Азербайджана. С 1954 г. — персональный пенсионер.

ШАХОТКИН, Борис Васильевич (р. 1932 г.) — советский инженер-механик, лауреат Гос. премии СССР 1970 г., присужденной за участие в создании и внедрении оборудования для комплексной механизации спуско-подъемных операций при бурении нефтяных и газовых скважин (АСП). Член КПСС с 1964 г. В 1948 г. окончил Азербайджанский индустриальный ин-т. В 1948—51 гг. — токарь на нефтеперерагонном заводе в Баку. С 1956 г. — на Уралмашзаводе, с 1960 г. — руководитель конструкторской группы.

ШАШИН, Валентин Дмитриевич (р. 1916 г.) — кандидат в члены ЦК КПСС, избранный 24-м съездом КПСС в 1971 г. Член КПСС с 1946 г. В 1941 г. окончил Московский нефтяной ин-т. В 1936—38 гг. в 1942—53 гг. работал в тресте нефтедобывающей пром-ты в Башкирской АССР (буровой мастер, нач. отряда, участка, гл. инженер геолого-поисковой конторы, гл. инженер, управляющий трестом). В 1953—57 гг. — зам. нач. нач. объединения «Татнефть». В 1957—60 гг. — нач. управления нефтяной пром-ты Татарского СХЗ. В 1960—65 гг. — нач. управления нефтяной и газовой пром-ты. Член ЦК СССР. С сентября 1965 г. — мин. нефтедобывающей с июня 1970 г. — мин. нефтяной пром-ты СССР. Член Центральной Ревизионной Комиссии КПСС с 1906 г. по 1971 г. Деп. Верховного Совета СССР 7—8-го созывов.

ШВАЦ, Станислав Семенович — советский зоолог, академик с 1970 г. См. Ежегодник БСЭ 1967 г. г. с. 621.

ШВЕРНИК, Николай Михайлович — советский гос. и парт. деятель. См. Календарь 24 декабря 1970 г. См. Ежегодник БСЭ 1966 г. с. 619.

ШЕВЧЕНКО, Александра Федоровна (р. 1926 г.) — кандидат в члены ЦК КПСС, избрана 24-м съездом КПСС в 1971 г. Член КПСС с 1954 г. В 1953 г. окончила Киевскую среднюю с.-х. школу, в 1969 г. — Укр. с.-х. академию. В 1944—50 гг. — звеньевая колхоза «Память Ленина» Черкасского р-на Черкасской обл. В 1950—55 гг. — агроном Ржищевского МТС. В 1955—1958 гг. — агроном колхоза им. Димитрова Киевской обл. В 1958—59 гг. — секретарь Стрижковского сельского Совета Ржищевского р-на. С ноября 1959 г. — доярка совхоза «Бучанский» Киево-Святошинского р-на Киевской обл. Герой Сов. Труда (1960 г.). Кандидат в члены ЦК КПСС с 1966 г.

ШЕВЧЕНКО, Владимир Евгеньевич (р. 1918 г.) — член ЦК КПСС, избранный 24-м съездом КПСС в 1971 г. Член ЦК КПСС с 1940 г. В 1955 г. окончил Ворошиловградский пед. ин-т (заочно). С 1937 г. — на сов. и парт. работе. В 1938—40 гг. — в Советской Армии. В 1942—43 гг. — в партизанском отряде (Ворошиловградская обл.). В 1952—56 гг. — первый секретарь Кадиевского горкома КПУ. В 1956—61 гг. — второй секретарь, в 1961—70 гг. — первый секретарь Луганского (с 1963—64 гг. — Луганского промышленного обкома КПУ), с 1970 г. — первый секретарь Ворошиловградского обкома КПУ. Член ЦК КПСС с 1961 г. Деп. Верховного Совета СССР 6—8-го созывов.

ШЕВЧЕНКО, Леонид Михайлович (р. 1913 г.) — член Центральной Ревизионной Комиссии КПСС, избранный 24-м съездом КПСС в 1971 г. Член КПСС с 1939 г. В 1939 г. окончил Днепропетровский металлургический ин-т. В 1945 г. — ВШП при ЦК КПСС. В 1939—55 гг. на проф. работе. В 1939—43 гг. занимал инженерно-технические должности на заводах Запорожья и Омега. В 1945—65 гг. — на парт. работе. В 1947—1949 гг. — секретарь Днепропетровского горкома КПУ. В 1949—1963 гг. — в аппарате ЦК КПУ. В 1963—65 гг. — в аппарате ЦК КПСС. С декабря 1965 г. — в аппарате Президиума Верховного Совета СССР.

ШЕВЫРЕВ, Александр Иванович (р. 1924 г.) — советский рабочий, лауреат Гос. премии СССР 1970 г., присужденной за участие в создании и внедрении оборудования для комплексной механизации спуско-подъемных операций при бурении нефтяных и газовых скважин (АСП). В 1940—42 гг. после окончания семилетней школы работал в с. Кяхта Куйбышевской обл. В 1942—46 гг. — в Советской Армии. С 1948 г. — на заводе, с 1957 г. — токарь.

ШЕИН, Иван Ильич (9 сентября 1889 г. — март 1970 г.) — член КПСС с 1906 г. В революционном движении с 1905 г. Бел. партийную работу в Новоиколаевске, на ст. Обь, в Москве, Севастополе и Тифлисе. В 1909 г. сослан в Иркутскую губ. После Февральской революции 1917 г. участвовал в создании партийной организации в Тургетском районе Иркутской губ. После Октябрьской революции — пред. ревкома ст. Таргет.

участвовал в подавлении белогвардейских выступлений на Троицком заводе, в боях с белочехами на Прибайкальском и Забайкальском фронтах, был нач. снабжения Красной гвардии. В 1919—20 гг. работал в рядах партизанского отряда. С 1920 по 1922 г. — начальник партизанских отрядов. После восстановления Советской власти — губпрокомиссар Благовещенка, член местных партийных и советских органов; в 1920—22 гг. — член правительства Дальневосточной республики. В 1922—24 гг. — отв. сотрудник Наркомпрола в Москве. С 1924 г. по 1928 гг. — уполномоченный Центросоюза в Германии. В 1928—34 гг. — на отв. постах в Центросоюзе, в ведении Академии наук. В 1934—1935 гг. возглавлял Общество политкаторжан и ссылнопоселенцев. С 1935 г. — на ответственной работе в Госбанке СССР. С 1955 г. — персональный пенсионер.

ШЕИНИН, Виктор Михайлович (р. 1913 г.) — советский авиаконструктор, лауреат Ленинской премии 1970 г., присужденной за участие в создании межконтинентального пассажирского самолета «М-42». Член КПСС с 1945 г. Кандидат технических наук с 1967 г. В 1941 г. окончил Московский авиационный ин-т и начал работать на машиностроительном заводе; с 1960 г. — нач. отдела завода.

ШЕЙХ (а ш — Шейх), Шафи Ахмед (1924 г. — 26 июля 1971 г.) — выдающийся общественный деятель Судана, лауреат международной Ленинской премии «За укрепление мира между народами» за вклад в развитие Акумушанга в 1934 г. в борьбе за забастовочную борьбу в борьбе за независимость Судана. С 1950 г. — ген. секретарь Федерации рабочих профсоюзов Судана (с момента ее создания). В 1958 г. арестован, в 1959 г. под давлением общественного мнения освобожден. С 1957 г. — вице-председатель ВФП. Член Суданского к-та сторонников мира и член ВСМ. В 1965 г. награжден Золотой медалью мира им. К. Маркса. В 1971 г. был избран членом правления нац. движения коммунистов и др. патриотами, обвиненными в участии в попытке гос. переворота.

ШЕЛЕПИН, Александр Николаевич (р. 1918 г.) — член ЦК КПСС, избранный 24-м съездом КПСС в 1971 г. Член Политбюро ЦК КПСС с апреля 1966 г. Член КПСС с 1940 г. В 1941 г. окончил Московский ин-т истории, философии и литературы им. Н. Чернышевского. В 1941 г. был избран членом ЦК ВЛКСМ, членом политбюро, номинатор эскадрона. В 1940—43 гг. — инструктор, зав. отделом, секретарь МК ВЛКСМ. В 1943—52 гг. — секретарь ЦК ВЛКСМ. С 1952 г. по 1958 г. — первый секретарь ЦК ВЛКСМ. В 1958 г. — зав. отделом ЦК КПСС. С 1958 г. по 1961 г. — пред. К-та госбезопасности при Совете Министров СССР. С октября 1961 г. по сентябрь 1967 г. — секретарь ЦК КПСС. С ноября 1962 г. — член ЦК КПСС с апреля 1967 г. — секретарь ЦК КПСС и Совета Министров СССР, зам. пред. Совета Министров СССР. С июля 1967 г. — председатель ВЦСПС. Член ЦК КПСС с 1952 г. Член Президиума ЦК КПСС с ноября 1964 г. по апрель 1966 г. Деп. Верховного Совета СССР 4—8-го созывов.

ШЕЛЕСТ, Петр Ефимович (р. 1908 г.) — член ЦК КПСС, избранный 24-м съездом КПСС в 1971 г. Член Политбюро ЦК КПСС с апреля 1967 г. Член ЦК КПСС в 1938 г. Окончил Марупольский металлургический ин-т. В 1932—40 гг. работал на заводах Маруполя и Харькова (сменный инженер, зам. нач., нач. цеха, нач. производства, гл. инженер). В 1940—1941 гг. — секретарь Харьковского горкома партии. В 1941—1948 гг. работал зав. отделом Челябинского обкома партии, в аппарате ЦК КПСС парторгом ЦК КПСС и отдела заводов в Саратове, зам. секретаря Саратовского обкома партии. В 1948—54 гг. — директор промышленных предприятий в Ленинграде и Киеве. В 1954—57 гг. — второй секретарь Киевского горкома, затем Киевского обкома КПУ. В 1957—62 гг. — первый секретарь Киевского обкома КПУ. В 1962—63 гг. — секретарь ЦК КПУ. С июля 1963 г. — первый секретарь ЦК КПУ. Герой Соц. Труда (1968 г.). Член ЦК КПСС с 1961 г. Кандидат в члены Президиума ЦК КПСС с декабря 1963 г. по ноябрь 1964 г. С ноября 1964 г. по апрель 1966 г. — член Президиума ЦК КПСС. Член Политбюро ЦК КПУ. Деп. Верховного Совета СССР 5—8-го созывов. Член Президиума Верховного Совета СССР с 1966 г. с 7-го созыва. Пред. См СССР, с 1974 на ЮНКСИ.

ШЕМАКИН, Михаил Михайлович — советский химик-органик и биохимик академик. Состоял в 26 июня 1970 г. См. Ежоговский.

ШЕРЕМЕТОВ, Григорий Филиппович (р. 1910 г.) — советский инженер-конструктор, лауреат Гос. премии СССР 1970 г., присужденной за участие в создании высокопроизводительных средств механизации выемки породы (типа КИО), обеспечивших высокие скорости проходки вертикальных стволов шахт горной промышленности. В 1936 г. окончил Московский станкоинженерный ин-т. В 1936—37 г. слесарь на Чугуновской обогатительной заводе в Ростове-на-Дону. В 1936—41 гг. и в 1945—1950 гг. — на инженерных должностях. В 1941—45 гг. — в Советской Армии. С 1950 г. — в Центральном н.-и. и проектно-конструкторском ин-те проходческих машин и комплексов для угольной, горной промышленности и подземного строительства, с 1964 г. — нач. отдела.

ШЕРЕМЕТОВ, Александр Сергеевич (р. 1925 г.) — член ЦК КПСС, избранный 24-м съездом КПСС в 1971 г. Член КПСС с 1952 г. Образование среднее. В 1941—43 гг. — печатник издательства. В 1943—45 гг. — в Советской Армии. В 1948—51 гг. работал в с. Абан Красноярского края (инспектор, управлений раймастлопомом, товаровед райпотребсоюза, инспектор райросбеса). В 1951—54 гг. — печатник, дир. типографии. В 1954—62 гг. — плавильщик на медельпавильном заводе в Норильске.

С февраля 1962 г. — ст. плавильщик на медельпавильном заводе горнометаллургического комбината им. А. П. Завенягина в Норильске. Герой Соц. Труда (1965 г.). Кандидат в члены ЦК КПСС с 1966 г. по 1968 г. Член ЦК КПСС с апреля 1968 г.

ШЕХТЕР, Залманбер Халлилович (р. 1919 г.) — советский инженер-механик, лауреат Гос. премии СССР 1970 г., присужденной за участие в коренном усовершенствовании и повышении геологической эффективности поисков и разведки месторождений полезных ископаемых сейсмическим методом. Член КПСС с 1944 г. Окончил Московский ин-т инженеров. В 1941—60 гг. — на инженерных должностях на заводах Челябинска, Омска и Саратова. С 1960 г. — в СКВ сейсмического приборостроения, нач. отдела.

ШИБАЕВ, Алексей Иванович (р. 1915 г.) — член ЦК КПСС, избранный 24-м съездом КПСС в 1971 г. Член КПСС с 1940 г. В 1940 г. окончил Горьковский гос. ун-т. В 1940—43 гг. — инженер-конструктор, зам. нач. цеха, нач. цеха за-а в Горьком. В 1943—47 гг. — парторг ЦК КПСС за-а в Новосибирске. В 1947—55 гг. — дир. за-а в Ростовской и Саратовской обл. В 1955—59 гг. — второй секретарь, с 1959 г. — первый секретарь Саратовского обкома КПСС (в 1963—64 гг. — первый секретарь Саратовского промышленного обкома КПСС). Член ЦК КПСС с 1961 г. Деп. Верховного Совета СССР 6—8-го созывов.

ШИКИН, Иосиф Васильевич (р. 1913 г.) — член ЦК КПСС, кандидат в члены ЦК КПСС, избранный 24-м съездом КПСС в 1971 г. Член КПСС с 1945 г. В 1933 г. окончил Калининский с.-х. техникум, в 1965 г. — Ленинградский с.-х. ин-т (заочно). В 1933—1942 гг. работал в Читинской обл. (ст. зоотехник, зав. опорным пунктом обл. опытной станции по животноводству). В 1942—1946 гг. — в Советской Армии. С 1947 г. — на парт. и гос. работе. В 1947 г. — первый секретарь Тамбовского обкома КПСС Ленинградского обкома КПСС в 1963—64 гг. — второй секретарь Ленинградского сельского обкома КПСС. С мая 1968 г. — пред. Ленинградского облисполкома. Деп. Верховного Совета СССР 7—8-го созывов.

ШИКИН, Иосиф Васильевич (р. 1906 г.) — член Центрального Революционного Комитета КПСС, избранный 24-м съездом КПСС в 1971 г. Член КПСС с 1927 г. В 1931 г. окончил Академию коммунистов, воспитания им. Н. К. Крупской. В 1931—1934 гг. — зав. учебно-произв. частью школы ФЭУ и отдела подготовки кадров Горьковского автозавода. В 1934—39 гг. — на парт. работе в Горьком. В 1939—50 гг. — на полит. работе в Советской Армии; в 1945—46 гг. — нач. Гл. политуправления Советской Армии; в 1946—48 гг. — Гл. политуправления Вооруженных Сил СССР. В 1949—50 гг. — нач. Военно-политич. академии им. В. И. Ленина. В 1950—61 гг. — на отв. работе в аппарате ЦК КПСС. В 1961—62 гг. — чрезвычайный и полномочный посол СССР в НРА. В 1962—65 гг. — первый зам. пред. К-та парт.-гос. контроля ЦК КПСС и Совета Министров СССР. С декабря 1965 г. — первый зам. пред. К-та народного контроля ЦК КПСС. Член Центрального Революционного Комитета КПСС с 1956 г. Деп. Верховного Совета СССР 2-го созыва.

ШИЛО, Николай Алексеевич — советский геолог, академик с 1970 г. См. Ежоговский ВСЭ 1965 г., с. 608.

ШИПУЛИН, Федор Кузьмич (р. 1913 г.) — советский геохимик, член-корреспондент АН СССР с 1970 г. Член КПСС с 1948 г. Доктор геолог.-минералогических наук с 1954 г. Профессор с 1957 г. В 1929 г. окончил Московский геологоразведочный ин-т. В 1939—48 гг. — геолог и начальник ряда геологических партий Геологоразведочной экспедиции треста «Спецгео» в МНР. В 1948—52 гг. — в Дальневосточном филиале АН СССР. В 1952—54 гг. — докторант Ин-та геологических наук АН СССР. С 1954 г. — в Ин-те геологии рудных месторождений, петрографии, минералогии и геохимии АН СССР, с 1957 г. — зав. отделом.

ШИРЕС (Sheares), Бенджамин Генри (р. 1907 г.) — президент Сингапура с 30 декабря 1970 г. Получил медицинское образование в Сингапуре, работал там в английских и американских больницах. В 1950—60 гг. — профессор кафедры акушерства и гинекологии Сингапурского ун-та. В 1960—70 гг. занимался частной практикой. Политическая деятельность до избрания президентом не занимался.

ШИРЯЕВ, Федор Захарович (р. 1912 г.) — советский инженер-строитель, лауреат Гос. премии СССР 1970 г., присужденной за участие в проектировании и создании инженерного комплекса Серпуховского протонного синхротрона ИФВЭ, включающего электромагниты, вакуумную систему, системы радиоэлектроники и специальные инженерные сооружения. Член КПСС с 1946 г. В 1945 г. окончил Ленинградский ин-т инженеров Армянского воздушного флота. В 1936—37 гг. работал на строительстве аэродромных сооружений. С 1937 г. — в проектных организациях, с 1948 г. — директор ин-та.

ШИТИКОВ, Алексей Павлович (р. 1912 г.) — член ЦК КПСС, избранный 24-м съездом КПСС в 1971 г. Член КПСС с 1939 г. В 1936 г. окончил Горьковский с.-х. ин-т и в 1941 г. — ВШП при ЦК КПСС. В 1941—45 гг. — на политработе в Советской Армии. В 1945—48 гг. и в 1950—52 гг. — в аппарате Хабаровского крайкома партии. В 1948—50 гг. — секретарь Камчатского обкома, в 1952—55 гг. — первый секретарь обкома КПСС Еврейской автономной обл. В 1955—57 гг. — секретарь, второй секретарь, в 1957—70 гг. — первый секретарь Хабаровского крайкома КПСС. С июля 1970 г. — пред. Совета Союза Верховного Совета СССР. Член ЦК КПСС с 1961 г. Деп. Верховного Совета СССР 4—6-го созывов.

III

ЩЕГЛЯЕВ, Андрей Владимирович (20 октября 1902 г. — 27 марта 1970 г.) — советский теплоэнергетик. В 1946 г. Доктор технических наук с 1949 г. Член-корреспондент АН СССР с 1953 г. В 1928 г. окончил МВТУ им. Баумана и до 1930 г. работал там же. В 1930—70 гг. — доцент, профессор Московского энергетического ин-та. В 1924—70 гг., одновременно, — ст. научный сотрудник во Всесоюзном теплотехническом ин-те.

ЩЕКОЛОВ, Николай Анисимович (р. 1910 г.) — член ЦК КПСС, избранный 24-м съездом КПСС в 1971 г. Член КПСС с 1931 г. В 1933 г. окончил Днепродзержинский металлургический ин-т. Кандидат экономических наук. В 1933—34 гг. и в 1935—1938 гг. работал инженером, нач. цеха на металлургических заводах на Украине. В 1934—35 гг. и в 1941—46 гг. — в Советской Армии. В 1939—41 гг. — пред. Днепродзержинского горисполкома. В 1946—47 гг. — зам. мин. местной пром-ты УССР. В 1947—1951 гг. — в аппарате ЦК КПУ. В 1951—62 гг. и в 1965 г. — первый зам. пред. Совета Министров Молд. ССР. В 1957—58 гг. и в 1962—65 гг. — пред. СНХ Молд. ССР. В 1965—66 гг. — второй секретарь ЦК КР Молдавии. В 1966—68 гг. — мин. охраны общественного порядка СССР. С ноября 1968 г. — мин. внутренних дел СССР. Кандидат в члены ЦК КПСС с 1966 г. по 1968 г. Член ЦК КПСС с апреля 1968 г. Деп. Верховного Совета СССР 4—8-го созывов.

ЩЕРБАКОВ, Илья Сергеевич (р. 1912 г.) — член Центральной Ревизионной Комиссии КПСС, избранный 24-м съездом КПСС в 1971 г. Член КПСС с 1937 г. В 1940 г. окончил 4 курса Челябинского пед. ин-та (заочн.). В 1930—40 гг. — на пед. работе в начальных и средних школах. В 1940—49 гг. — в Советской Армии. В 1949—63 гг. — на отв. работе в аппарате ЦК КПСС. В 1963—64 гг. — советский секретарь Харьковского обкома ЛКСМ Украины. С сентября 1964 г. — чрезвычайный и полномочный посол СССР в ДРВ. Член Центральной Ревизионной Комиссии КПСС с 1966 г.

ЩЕРБИНА, Борис Евдокимович (р. 1919 г.) — кандидат в члены ЦК КПСС, избранный 24-м съездом КПСС в 1971 г. Член КПСС с 1939 г. В 1942 г. окончил Харьковский ин-т инженеров ж.-д. транспорта и в 1948 г. — партшколу при ЦК КПУ. В 1942 г. и в 1943—46 гг. — секретарь Харьковского обкома ЛКСМ Украины. В 1942—43 гг. — в аппарате ЦК ВЛКСМ. С 1944 г. — на ответственной и руководящей парт. работе. В 1950—51 гг. — секретарь Харьковского горкома КПУ, в 1951—61 гг. — секретарь, затем второй секретарь Иркутского обкома КПСС. С апреля 1961 г. — первый секретарь Тюменского обкома КПСС (в 1963—64 гг. — первый секретарь Тюменского сельского обкома КПСС). Кандидат в члены ЦК КПСС с 1961 г. Деп. Верховного Совета СССР 6—8-го созывов.

ЩЕРБИНИН, Виктор Федорович (р. 1936 г.) — советский горный инженер, лауреат Гос. премии СССР 1970 г., присужденной за участие в разработке и внедрении новой технологии добычи руд с комплексной механизацией процессов горных работ с использованием самоходного оборудования на шахтах Джезказганского горнометаллургического и Ачисайского полиметаллургического комбинатов с 1960 г. окончил Казахский горнометаллургический ин-т. С 1960 г. — на Миргалмсайском руднике Ачисайского полиметаллургического комбината, с 1970 г. — руководитель группы.

ЩЕРБИНИК, Владимир Васильевич (р. 1918 г.) — член ЦК КПСС, избранный 24-м съездом КПСС в 1971 г. Член Политбюро ЦК КПСС с апреля 1971 г. Член КПСС с 1941 г. В 1941 г. окончил Днепродзержинский химико-технологический ин-т. В 1934—35 гг. — на комсомольской работе. В 1941—45 гг. — в Советской Армии. В 1946 г. — зав. бюро плано-предупредительного ремонта Кокошино-з-да в Днепродзержинске. С 1946 г. — на руководящей парт. и гос. работе. В 1948—52 гг. — второй секретарь Днепродзержинского горкома партии. В 1952 г. партбюро ЦК КПС в Днепродзержинском (г. Днепродзержинск) металлургического-з-да им. Ф. Э. Дзержинского. В 1952—54 гг. — первый секретарь Днепродзержинского горкома партии. В 1954—1955 гг. — второй секретарь, с 1955 г. по 1957 г. — первый секретарь Днепродзержинского обкома КПУ. В 1957—61 гг. — секретарь ЦК КПУ. В 1961—63 гг. и с октября 1965 г. — пред. Совета Министров УССР. В 1963—65 гг. — первый секретарь Днепродзержинского горкома КПСС. В 1966—67 гг. — первый секретарь Ревизионной Комиссии КПСС. Член ЦК КПСС с 1961 г. Кандидат в члены Президиума ЦК КПСС с 1961 г. по 1963 г. и с 1965 г. по апрель 1966 г. Кандидат в члены Политбюро ЦК КПСС с апреля 1966 по апрель 1971 г. Член Политбюро ЦК КПУ. Деп. Верховного Совета СССР 5—8-го созывов.

ЩЕТИНИН, Семен Николаевич (р. 1910 г.) — член ЦК КПСС, избранный 24-м съездом КПСС в 1971 г. Член КПСС с 1932 г. В 1934 г. окончил горный техникум и в 1947 г. — ВШП при ЦК КПСС (заочн.). С 1938 г. — на парт. и сов. работе. В 1941—1943 гг. — секретарь Горловского подпольного горкома партии. В 1948 г. — секретарь, первый секретарь Артемовского горкома, в 1948—51 гг. — второй, первый секретарь Донецкого горкома КПУ. В 1951—55 гг. — второй секретарь Иркутского обкома КПСС. В 1956—57 гг. — пред. Иркутского обисполкома. В 1957—68 гг. — первый секретарь Иркутского обкома КПСС (в 1963—64 гг. — первый секретарь Иркутского сельского обкома КПСС). С апреля 1968 г. — чрезвычайный и полномочный посол СССР в МНР. Член ЦК КПСС с 1961 г. Деп. Верховного Совета СССР 5—7-го созывов.

ЩИПАКОВ, Лев Николаевич (р. 1898 г.) — советский инженер-строитель, лауреат Ленинской премии 1970 г., присужденной за участие в создании проекта Останкинской телевизион-

ной башни. В 1925 г. окончил Ленинградский ин-т инженеров путей сообщения. В 1925—49 гг. — на строительстве ж.-д. мостов, метрополитена в Москве, объектов черной металлургии, высотных зданий. В 1945—52 гг. — инж.-проект. строительства Дворца культуры и науки в Варшаве. В 1952—53 гг. — директор проектного ин-та «Промстальконструкция». С 1969 г. — персональный пенсионер. Лауреат Гос. премии СССР 1949 г. и 1950 г.

ЩУКИН, Виталий Сергеевич (р. 1928 г.) — советский инженер-механик, лауреат Гос. премии СССР 1970 г., присужденной за участие в разработке и внедрении механизированного (высотных зданий) способа производства — стеклопрофилиата и массовому применению его в строительстве. Член КПСС с 1964 г. В 1951 г. окончил Горьковский политехнический ин-т. В 1951—53 гг. — технолог механического цеха на заводе. С 1953 г. — на Борском сталеном заводе, с 1965 г. — директор завода.

Э, Ю, Я

ЭЙЛЕР (von Euler), Ульф (р. 1905 г.) — шведский ученый, лауреат Нобелевской премии по медицине и физиологии за 1970 г. Премия присуждена за работу, имеющую фундаментальное значение для понимания механизма контактов между нервными клетками. С 1939 г. — профессор патологии Каролинского ин-та физиологии (Стокгольм).

ЭКИС, Анна Петровна (1892 г. — 12 мая 1970 г.) — член КПСС с 1912 г. С 9 лет работала по найму пастухом, затем прислужив в Риге. В 1912 г. вступила в Мадлинскую организацию Социал-демократии Латвийского края, хранила и распространяла нелегальную литературу. С 1913 г. — работница на парфюмерной фабрике в Риге. В годы 1-й империалистической войны генералами и распорядителями военной промышленности арестована. С 1915 г. работала на фабриках и в мастерских Москвы, принимала активное участие в подпольной революционной деятельности. В 1919—31 гг. — воспитательница в дошкольных учреждениях. В 1932—35 гг. работала в партийном кабинете Ком. ун-та нац. меньшинств Запала, одновременно училась в вечернем ун-те. В 1936—41 гг. — библиотечник. С мая 1941 г. жила в Латвии. Во время Отечественной войны была арестована гитлеровцами в Саласпилский лагерь, затем отправлена в концлагерь в Германию. После освобождения Советской Армией в 1945 г. вернулась в Ляту. ССР.

ЭЛЛЕР, Хейно Янович — советский композитор, с ноября 16 июня 1970 г. См. Егенович БСЭ 1968 г., с. 621.

ЭРНЕСАК, Густав Густавович (р. 1908 г.) — советский директор композитора, лауреат Ленинской премии 1970 г., присужденной за конкретные программы. В 1967—68 гг. и в 1968—1969 гг. Народный артист СССР с 1956 г. В 1931 г. окончил Таллинскую консерваторию по классу музыкальной педагогики, в 1934 г. — по классу композиции. С 1945 г. — профессор кафедры хорового дирижирования консерватории. В 1944 г. организовал Гос. академический мужской хор «Эст. ССР са сарелла», гл. дирижер и художественный руководитель хора. Записал 5 опер («Берег бури», 1949 г. др. хоровые симфонии: «Как рыбаки живут» (1953 г.), «Песни Ивановна дня» (1957 г.), «Таинственный труба» (1963 г.), более 200 песен для хора и др. Организатор и руководитель всеобщих певческих праздников Эстонии.

ЭЧЕВЕРРИА АЛЬВАРЕС (Echeverria Alvares), Луис (р. 1922 г.) — президент Мексики с 1 декабря 1970 г. В 1945 г. окончил Ленинский ин-т языка и литературы. В 1949—52 гг. — руководитель отдела печати и пропаганды Исполкома Институционально-революционной партии (ИРП). В 1952—1954 гг. — ген. директор по финансовым и административным вопросам в министерстве морского флота. В 1954—57 гг. — ген. секретарь министерства просвещения. В 1957 г. стал ген. секретарем Исполкома ИРП. В 1958—63 гг. — зам. министра внутренних дел. С 1964 г. по апрель 1969 г. — министр внутренних дел. 5 июля 1970 г. избран президентом.

ЮНАК, Иван Харитонович (р. 1918 г.) — член ЦК КПСС, избранный 24-м съездом КПСС в 1971 г. Член КПСС с 1944 г. В 1941 г. окончил Глуховский с.-х. ин-т. В 1941—46 гг. — в Советской Армии. В 1946—49 гг. — агроном, гл. агроном в Тальновском р-не Киевской обл. С 1949 г. — на руководящей парт. работе. В 1956—57 гг. — первый секретарь Тульского обкома Исполкома. С июля 1961 г. — первый секретарь Тульского сельского обкома КПСС (в 1963—64 гг. — первый секретарь Тульского сельского обкома КПСС). Член ЦК КПСС с 1961 г. Деп. Верховного Совета СССР 6—8-го созывов.

ЮШМАНОВ, Евгений Евгеньевич (р. 1932 г.) — советский физик, лауреат Гос. премии СССР 1970 г., присужденной за участие в создании метода стабилизации магнитного поля в магнитном поле и создании метода ее стабилизации «магнитной ямой». Кандидат физ.-мат. наук с 1964 г. В 1955 г. окончил МГУ. С 1956 г. — в Ин-те атомной энергии им. И. В. Курчатова, мл. научный сотрудник.

ЯГОДКИН, Владимир Николаевич (р. 1928 г.) — кандидат в члены ЦК КПСС, избранный 24-м съездом КПСС в 1971 г. Член КПСС с 1950 г. В 1951 г. окончил МГУ им. М. В. Ломоносова. Кандидат экономических наук. Доцент. В 1951—53 гг. — на комсомольской работе. В 1954—67 гг. работал на экономическом ф-те МГУ (зам. декана, и. о. декана, доцент). С 1967 г. — на парт. работе. С марта 1971 г. — секретарь Московского горкома КПСС.

ЯКОБСОН, Яков Савельевич (р. 1918 г.) — советский инженер-механик, лауреат Гос. премии СССР 1970 г., присужденной за участие в создании протеза предплечья с биоэлектрическим

управлением. Член КПСС с 1965 г. Кандидат технических наук с 1960 г. Ст. научный сотрудник с 1964 г. В 1940 г. окончил Московский станко-инструментальный ин-т и до 1941 г. работал на заводе. В 1941—42 гг. в Советской Армии. В 1942—45 гг. на комбинате «Тулауголь». В 1945—48 гг.— аспирант Центрального н.-и. ин-та экспертизы инвалидов. С 1948 г.— в Центральном н.-и. ин-те протезирования и протезостроения, с 1963 г.— руководителем лаборатории.

ЯКОВЛЕВ, Александр Николаевич (р. 1923 г.) — член Центральной Ревизионной Комиссии КПСС, избранный 24-м съездом КПСС в 1971 г. Член КПСС с 1946 г. В 1948 г. окончил Ярославский полн. ин-т и в 1960 г.— Академией общественных наук при ЦК КПСС. Доктор исторических наук. Профессор. В 1941—1943 гг.— в Советской Армии. В 1946—48 гг. и 1950—53 гг.— в аппарате Ярославского обкома КПСС. В 1948—50 гг.— зав. отделом обл. газеты «Северный рабочий», ст. преподаватель общепартишколы. В 1953—56 гг. и с 1960 г.— в аппарате ЦК КПСС. С июля 1965 г.— первый зам. зав. отделом ЦК КПСС.

ЯКУБОВСКИЙ, Иван Игнатьевич (р. 1912 г.) — член ЦК КПСС, избранный 24-м съездом КПСС в 1971 г. Член КПСС с 1937 г. В 1948 г. окончил Военную академию Ген. штаба. В Советской Армии — с 1932 г. Во время Великой Отечественной войны 1941—45 гг. служил в автобронетанковых частях (командир батальона, полка, зам. командира, затем командир бригады; 14-й Белоручий автотанковой бригады, 1-й Украинский танковый, Украинский фронты). В 1944—46 гг.— зам. командира танкового корпуса, в 1948—57 гг.— командир танковой дивизии, командующий бронетанковыми и механизированными войсками военного округа, командующий армией. В 1957—60 гг. и в 1961—62 гг.— первый зам. главнокомандующего, а в 1960—1961 гг. и в 1962—65 гг.— главнокомандующий группой советских войск в Венгрии. С апреля 1967 г.— первый зам. министра обороны СССР, Маршал Советского Союза. Дважды Герой Советского Союза. Член ЦК КПСС с 1961 г. Деп. Верховного Совета СССР 6—8-го созывов.

ЯКУБОВСКИЙ, Фудал Борисович (р. 1908 г.) — кандидат в члены ЦК КПСС, избранный 24-м съездом КПСС в 1971 г. Член КПСС с 1944 г. В 1930 г. окончил Московский энергетический ин-т. В 1930—47 гг. работал инженером, проектировщиком, гл. инженером электромагнитных контор и монтажных управлений, управляющим трестом Уралэлектромонтаж, нач. монтажного управления. В 1947—52 гг. и 1953—54 гг.— пач. гл. управления Мин-ва строительства СССР, в 1952—53 гг.— зам. мин. строительства предприятий машиностроения, в 1954—55 гг.— зам. мин. строительства СССР, в 1957—62 гг.— зам. мин., в 1962—1963 гг.— первый зам. мин. строительства РСФСР, затем первый зам. мин. монтажных и специальных работ РСФСР. В 1963 г.— первый зам. пред., в 1963—65 гг.— пред. Гос. производственного к-та по монтажным и специальным строительным работам СССР — министр СССР. С сентября 1965 г.— мин. монтажных и специальных строительных работ СССР. Кандидат в члены ЦК КПСС с 1966 г. Деп. Верховного Совета СССР 7—8-го созывов.

ЯКУШКИНА, Александра Михайловна (р. 1920 г.) — советский зоотехник, лауреат Гос. премии СССР 1970 г., присужденной за участие в выведении новой породы тонкорунных овец «южноказахский меринос» и экономической эффективности внедрения ее в производство. Чимкентской, Джамбулской и Кызыл-Ординской обл. Каз. ССР. В 1944 г. окончила Алма-Атинский зооветеринарный ин-т. В 1944—55 гг. — в Ин-те экспериментальной биологии АН Каз. ССР. В 1956—63 гг. — в Казахском н.-и. ин-те животноводства. С 1963 г. — гл. специалист по овцеводству Гл. управления науки Мин-ва с. х-ва Каз. ССР.

ЯНАНИС, Павел Осипович (17 февраля 1899 г.) — 29 января 1970 г. — участник Октябрьской революции и гражданской войны, член КПСС с 1917 г. Трудную деятельность начал с 14-летнего возраста учеником слесаря в Києве. В 1918—19 гг. — пред. сельхозартели, пред. волостного продовольственного коми-

тета (д. Заречье Толочинского р-на Витебской обл.). В 1919—1920 гг. — зав. отделом нар. хозяйства уездного ревкома в Орше. В 1921 г. — на подработке в Красной Армии. В 1922—30 гг., в 1932—33 гг., в 1937—41 гг., в 1944—55 гг. в органах юстиции. В 1930—32 гг. — на парт.-гос. работе, в 1933—35 гг. — нач. МТС в Лепеле, с 1935 г., там же — пред. райисполкома. Участник Великой Отечественной войны. С 1955 г. — персональный пенсионер.

ЯНГЕЛЬ, Михаил Кузьмич (25 октября 1911 г. — 25 октября 1971 г.) — кандидат в члены ЦК КПСС, избранный 24-м съездом КПСС в 1971 г. Член КПСС с 1934 г. Доктор в области юстиции. Академик АН УССР (1961 г.), Академик АН СССР (1966 г.). Ученый и конструктор в области ракетно-космической техники. Директор НИИ. Дважды Герой Соц. Труда. Лауреат Ленинской премии и Гос. премии СССР. Кандидат в члены ЦК КПСС с 1968 г. Деп. Верховного Совета СССР 7—8-го созывов.

ЯНЕНКО, Николай Николаевич — советский специалист в области механики, академик с 1970 г. См. Ежегодник БСЭ 1967 г., с. 622.

ЯНИН, Валентин Явровитич — советский историк, лауреат Гос. премии СССР 1970 г., присужденной за участие в трудах Новгородской археологической экспедиции. См. Ежегодник БСЭ 1967 г., с. 622.

ЯРОШЕВИЧ (Jaroszewicz), Петр (р. 1909 г.) — пред. Совета министров ПНР с 1970 г. После окончания высшего технического училища работал учителем, а в 1934—39 гг. директором начальной школы. Одновременно окончил Высшие учительские курсы, затем изучал в Варшаве педагогические и общественные науки. С сентября 1939 г. находился в СССР, где сначала работал учителем. В 1943 г. вступил рядами в польскую армию, формировавшуюся на территории СССР. Окончил офицерское училище. В рядах 1-й армии Войска Польского прошел боевой путь от Лесино до Берлина и Эльбы; в звании полковника стал зам. командующего этой армией по политической части. В 1944 г. вступил в Польскую рабочую партию. После окончания военных действий — зам. нач. Глав. политического управления Войска Польского. В конце 1945 г. получил чин генерала бригады и был назначен зам. министра национальной обороны. С 1947 г. — депутат сейма. В 1950 г. получил чин генерала дивизии и был назначен зам. пред. Гос. комиссии экономического планирования. В 1952—70 гг. — зам. пред. Совета министров. В 1954—56 гг. одновременно исполнял обязанности министра горной промышленности. До конца 1970 г. был пост. представителем Польши в СЭВ. Член ЦК ПОРП с 1948 г. В 1964—70 гг. — кандидат в члены Политбюро ЦК ПОРП. С 20 декабря 1970 г. — член Политбюро ЦК ПОРП.

ЯСНОВ, Михаил Алексеевич (р. 1906 г.) — член ЦК КПСС, избранный 24-м съездом КПСС в 1971 г. Член КПСС с 1925 г. В 1925 г. окончил рабаф при МГУ. В 1930—38 гг. — на руководящей работе в строительных организациях Москвы. В 1938—1949 гг. — зам. пред., в 1950—56 гг. — пред. Московского горисполкома. В 1949—50 гг. — зам. мин. гор. строительства СССР. В 1956—57 гг. — пред., в 1957—66 гг. — первый зам. пред. Совета Министров РСФСР. С декабря 1966 г. — пред. Президиума Верховного Совета РСФСР, зам. пред. Президиума Верховного Совета СССР (с 1967 г.). Член ЦК КПСС с 1952 г. Член Бюро ЦК КПСС по РСФСР с 1961 г. по март 1966 г. Пред. Совета Союза Верховного Совета СССР в 1950—54 гг. Деп. Верховного Совета СССР 3—8-го созывов.

ЯСТРЕБОВ, Иван Павлович (р. 1911 г.) — член Центральной Ревизионной Комиссии КПСС, избранный 24-м съездом КПСС в 1971 г. Член КПСС с 1941 г. В 1936 г. окончил Уральский политехнический ин-т. В 1936—46 гг. работал на Лысьвенском металлургическом з-де в Пермской обл. (мастер, руководитель группы, нач. тех. отдела). С 1946 г. — на парт. работе. В 1950—1951 гг. — первый секретарь Лысьвенского горкома КПСС. В 1951—1956 гг. — зам. отдела Пермского обкома КПСС. В 1953—54 гг. — первый секретарь Пермского горкома КПСС. С 1954 г. — зам. зав. отделом, с июня 1962 г. — первый зам. зав. отделом ЦК КПСС.

СПИСОК ЛАУРЕАТОВ МЕЖДУНАРОДНЫХ ЛЕНИНСКИХ ПРЕМИЙ «ЗА УКРЕПЛЕНИЕ МИРА МЕЖДУ НАРОДАМИ»; ЛАУРЕАТОВ ЛЕНИНСКИХ ПРЕМИЙ В ОБЛАСТИ НАУКИ И ТЕХНИКИ И В ОБЛАСТИ ЛИТЕРАТУРЫ, ИСКУССТВА И АРХИТЕКТУРЫ, ЛАУРЕАТОВ ГОСУДАРСТВЕННЫХ ПРЕМИЙ СССР В ОБЛАСТИ НАУКИ И ТЕХНИКИ И В ОБЛАСТИ ЛИТЕРАТУРЫ И ИСКУССТВА*.

1. Лауреаты международных Ленинских премий «За укрепление мира между народами» за 1968—69 гг.

Иван А. Ивашкевич Я.	Мохи эд-Дин Х. Полинг Л.	Сванстрём Б. Свобода Л.	Шейх (аш-Шейх) Ш. А.
----------------------	--------------------------	-------------------------	----------------------

2. Лауреаты Ленинских премий в области науки и техники 1970 г.

Абазаров В. А.	Гиря И. Я.	Кожмарев Д. Г.	Малышев И. Ф.	Розанов Ю. А.
Алиханьян А. И.	Денисюк Ю. Н.	Краса А. Г.	Москочев О. А.	Ройншишли В. Н.
Асатяни Т. Л.	Домгомен Б. А.	Крючков Б. Н.	Нестеров И. И.	Салманов Ф. К.
Ахманов С. А.	Добровская Ю. Ф.	Кузьмич А. А.	Никитин Н. В.	Смирнов В. Г.
Бабкин А. М.	Дробышев Ф. В.	Кутелов Я. А.	Новожилов Г. В.	Смирнов В. И.
Бархударов С. Г.	Езрович В. А.	Лещинер Д. В.	Оборонский С. П.	Собленский В. В.
Бомоляков П. П.	Зеленый Ю. А.	Лещинер Ю. В.	Овчинников А. А.	Сперанский Г. Н.
Бурдин Д. И.	Израильев С. А.	Луговой А. А.	Оруджев С. С.	Стожарев Д. Д.
Владимирский В. В.	Кабаев Л. Н.	Луцков Б. И.	Подшибякин В. Т.	Суляев Р. М.
Власов А. А.	Ковалев К. В.	Мансымов В. П.	Прохоров Ю. В.	Тур А. Ф.

* Биографические сведения о лауреатах см. в разделе «Биографические справки».

Файн Ю. Б.
Филановский-Зенков В. Ю.

Филин Ф. П.
Хохлов Р. В.

Чернышев В. И.
Чиковая Г. Е.

Шейнин В. М.
Шкуд М. А.

Щипакин Л. И.

3. Лауреаты Ленинских премий в области литературы, искусства и архитектуры 1970 г.

Асарис Г. Н.
Белополюский Я. Б.
Буюкский Л. В.
Васильев В. В.
Вирсаладзе С. Б.
Вучетич Е. В.

Гралоу Ю. М.
Григорьев Ю. Н.
Гудля Г.
Демин В. А.
Закаменный О. Н.
Занкович В. П.

Заринь Я. П.
Зыкина Л. Г.
Лавровский М. Л.
Левин Л. М.
Лиера М.-Р. Э.
Матросов В. Е.

Михалков С. В.
Новиков А. С.
Остенберг О. И.
Ромдженский Г. Н.
Селиханов С. И.
Скарайн О. Ю.

Стратман И. А.
Тихонов Н. С.
Торенков А. А.
Эрнесанс Г. Г.

4. Лауреаты Государственных премий СССР 1970 г. в области науки и техники.

Абрамов В. Г.
Абросимов Б. З.
Адо Ю. М.
Алешников П. И.
Алмишев А. С.
Арихановский А. В.
Ашман Л. М.
Бабинов Г. А.
Вайбородов А. В.
Варышкин Г. Т.
Басалаев М. П.
Бахаровский И. Я.
Ванилов Ю. Б.
Вирюков В. А.
Вобкова О. С.
Богуславский С. Г.
Борковский В. И.
Востандин Ю. Г.
Брейло М. И.
Бродовой В. В.
Бродский А. Я.
Булежанов М. К.
Быдировский С. И.
Быстров Н. М.
Вайман Ю. Ф.
Вахрушин Ю. П.
Векслер В. Е.
Веселовский Н. В.
Викулов В. И.
Вишневицкий А. А.
Войт С. С.
Волчок Ф. Я.
Воскресенский Ю. М.
Выгонный А. Г.
Высокный М. С.
Гертер А. С.
Гиллес Л. Х.
Глушков Г. И.
Григорьев Г. А.
Григорьянц А. Н.
Гришин К. Н.
Гурба В. В.
Гурвич Н. Л.
Гурлус И. И.
Гурфинель В. С.

Гуткин И. В.
Данков В. А.
Демидович И. Ф.
Джундиков К.
Дмитриев И. Н.
Долленаль Н. А.
Дроздов В. А.
Дурягин В. Г.
Евстафьев В. В.
Егоров К. Я.
Егудин В. Г.
Евселич М. Е.
Ерехинский В. В.
Ершов А. М.
Есалаев О.
Ешпанов Д. О.
Жадаев В. И.
Засурцев П. И.
Знаменский В. В.
Иванов Ю. А.
Ильевский С. А.
Иоффе М. С.
Ипуч В. Н.
Кабанов Н. П.
Кадомцев Б. Б.
Казалинский Б. П.
Калабалан А. В.
Катчинский И. М.
Катрилович Ю. В.
Карт Б. Г.
Киреев В. А.
Кирьянов А. И.
Киселев Л. И.
Князник Е. И.
Князева Г. Д.
Кожушко Л. И.
Козаченко В. А.
Колесников А. Г.
Кочин Б. А.
Король А. А.
Коротков П. И.
Корт В. Г.
Кочетков Л. А.
Ктаторов О. А.
Кузьмин В. Ф.
Кузьмин Н. И.

Кульман В. Г.
Лазарев Н. В.
Леонова Э. П.
Лернер В. Л.
Маликован Д. И.
Маллицкий В. А.
Мальцев Н. А.
Мальцев С. Ф.
Марков А. А.
Мауленулов С. М.
Мельведев А. Ф.
Мельников С. С.
Мешеряков К. Н.
Милецкий Б. Е.
Минашин М. Е.
Митяев Ю. И.
Михайлов Н. П.
Мишустин Е. Н.
Мозалевский И. А.
Морозов М. Д.
Морозова Н. А.
Моряшинов П. И.
Мураин В. П.
Мяз Э. А.
Напалков-Софинский Ю. В.
Нахабин В. Ш.
Невский В. П.
Невский Р. А.
Невьянский И. Х.
Неговский В. А.
Нейман В. Г.
Некрасов Н. Н.
Николаев С. Д.
Новиков А. В.
Объедков В. В.
Одинцов В. А.
Омаров Г. О.
Орлов Д. И.

Оскания М. М.
Павлов Ч. В.
Панов В. А.
Пауков Г. Б.
Петров А. И.
Пендеров В. Н.
Плотников В. К.
Поднякова А. В.
Позанский Г. И.
Полшков М. К.
Полынов Б. И.
Полян Б. П.
Пономарев Ю. В.
Пономаренко Г. П.
Попкович А. В.
Попов-Ильин Б. П.
Пресняков А. А.
Приняковский В. В.
Пружнер В. Л.
Райгородский Р. П.
Рапота В. Ф.
Раттенберг В. Н.
Ремизов А. И.
Рогожин И. Д.
Роговцев И. К.
Розушкин В. И.
Рудюкатель В. В.
Рябинкин Л. А.
Саркисян А. С.
Свердлов Ю. М.
Сегалович В. И.
Сенин Н. К.
Силин В. П.
Скубачевский Г. С.
Славинский Д. М.
Славуцкий Я. Л.
Смайлис А. И.
Смирнов Г. Д.
Соболев Р. И.
Сokolov Г. С.
Сokolov Г. А.
Солышинов А. И.
Степанов Е. П.
Столяров Г. К.
Суднякин Н. В.
Сыроваткин Л. В.

Сысин А. Я.
Талов А. П.
Тарасов В. В.
Тельковский В. Г.
Темин А. С.
Тертьяева А. И.
Терновский М. Ф.
Тихунов И. П.
Титов В. А.
Титин В. Г.
Триста Б. А.
Таблинский С. В.
Уваров В. А.
Урумов Т. М.
Усанов А. Д.
Федоренко А. Н.
Федоренко Н. П.
Федоров В. В.
Фельдман А. Е.
Фрайфельд В. Ш.
Фридман Л. П.
Фролов А. А.
Ханайченко Н. К.
Хромченко С. Х.
Цой Л. И.
Цукерман В. М.
Чеботарев А. И.
Чекотило К. А.
Черников М. С.
Шавруков Е. З.
Шаринов В. Ш.
Шахогян Е. В.
Шевырев А. И.
Шеремет Г. Ф.
Шехтер З. Х.
Шарьев Ф. З.
Шолохов В. Ф.
Шпольский Э. В.
Шульгин М. Ф.
Шушков Л. И.
Шербинин В. Ф.
Шукин В. С.
Шуманов Е. Е.
Якобсон Я. С.
Якушкина А. М.
Янин В. Л.

5. Лауреаты Государственных премий СССР 1970 г. в области литературы и искусства.

Арпеулов О. К.
Баргусявичюс В.-А.Ю.
Вярский П. П.
Дубов Н. И.

Дуленков Б. Д.
Жиганов Н. Г.
Колошин А. А.
Ливанов Б. Н.

Лингис Ю. И.
Мельведев И. Н.
Меньшикова Н. Е.
Полонский Г. И.

Ростопкин С. И.
Сартаков С. В.
Тавасиев С. Д.
Тихонов В. В.

Тулегенова Б. А.
Черетель З. К.
Шумский В. М.

Ежегодник Большой Советской Энциклопедии, 1971 г.
Ред. кол. Л. С. Шауяин (гл. ред.) и др., М., «Советская
Энциклопедия», 1971.
Вып. 15. 1971.

644 с. с илл., 6 л. илл.

Адрес редакции Ежегодника Большой Советской Энциклопедии и издательства «Советская Энциклопедия»:
Москва, 109817, Покровский бульвар, 8.

Сдано в набор 4 июня 1971 г. Том подписан в печати 6 октября 1971 г.
Т-10888. Формат 84×108^{1/2}. Объем: физич. п. л. 40,25; усл. п. л. 87,62 + вкл. 1,26 (вклеек), всего 63,88 усл. п. л.;
127,18 уч.-издат. л. Тираж 72 000 экз. Заказ № 1087. Цена 4 руб. 30 коп.

Московская типография № 2 Главполиграфпрома Комитета по печати при Совете Министров СССР.
Москва, Проспект Мира, 105.

